

ANEXO No. 1
CARTA DE PRESENTACIÓN DE LA PROPUESTA

Tunja, 17 de marzo de 2023.

Señores:

Empresa Social del Estado
Centro de Rehabilitación Integral de Boyacá
ATTN: Subgerencia Administrativa y Financiera
Km 1 vía Tunja - Soracá
TUNJA

REF: ACCIONES DE MANTENIMIENTO EN EL EDIFICIO D PARA AUMENTO DE CAPACIDAD INSTALADA HOSPITALIZACIÓN PACIENTE AGUDO DE LA EMPRESA SOCIAL DEL ESTADO CENTRO DE REHABILITACIÓN INTEGRAL DE BOYACÁ.

Estimados señores:

Yo, HECTOR MAURICIO OCHOA GARCIA, identificado con cédula de ciudadanía No. 7.170.986 de Tunja, actuando en nombre y representación del CONSORIO CRIB 2023, de conformidad con los Términos de Condiciones, por medio de los documentos adjuntos, me permito presentar oferta para el proceso de CONVOCATORIA PÚBLICA de la referencia.

Así mismo, me comprometo a la ejecución de acuerdo con los documentos del contrato y a notificarme de la adjudicación, firmar y legalizar el contrato dentro de los plazos para ello establecidos, basado en las estipulaciones de los Términos de condiciones, en esta propuesta y los demás documentos y a otorgar las garantías prescritas en ellos.

El proponente declara:

1. Que conoce los Términos de Condiciones y los demás documentos relacionados en el Proceso de Selección y que acepta todos los requisitos en ellos exigidos.
2. Que conoce y acepta el alcance de los aspectos técnicos descritos en los Términos de Condiciones.
3. Que conoce los sitios donde se ejecutará el pliego y las condiciones en ellos existentes.
4. Que no he recibido adendas y conozco y acepto su contenido.
5. Que en caso de que se le adjudique el contrato se comprometo a iniciar la entrega de los ítems contratados tan pronto como la Empresa Social del Estado Centro de Rehabilitación Integral de Boyacá dé la orden de iniciación de este y a realizarlo en el plazo contractual establecido para ello.
6. Que en caso de que se le adjudique el contrato se comprometo a ejecutar el mismo al precio establecido en la oferta.
7. Que conoce y acepta en un todo las leyes generales y especiales aplicables a este proceso contractual.
8. Que no se encuentra incurso dentro de las inhabilidades e incompatibilidades consagradas en la Constitución y la ley.

9. Que en cuanto al impuesto del IVA soy Responsable de IVA.

El proponente informa que las comunicaciones relativas a este Proceso de Selección, se le deben enviar a la siguiente dirección:

Dirección de correo	<u>Avda. Universitaria N° 75ª-00 L- 14A Centro Empresarial Green Hills Tunja</u>
Dirección electrónica	<u>ingmauricio8a@gmail.com</u>
Teléfono	<u>3134993947</u>
Telefax	<u>098-7459881</u>
Ciudad	<u>Tunja – Boyacá</u>

Atentamente,

Nombre o razón social del proponente:	CONSORCIO CRIB 2023
Nombre del representante legal:	HECTOR MAURICIO OCHOA GARCIA
Documento de identificación:	C.C. No. 7.170.986 de Tunja

Firma del representante legal:

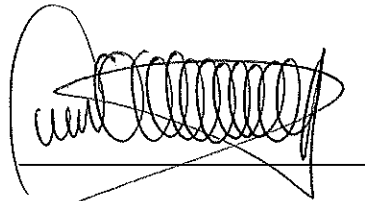

Manifiesto que acepto sí o no que se me notifiquen ~~actos administrativos~~ al correo electrónico.



CAMARA DE COMERCIO DE TUNJA
KHAİROS S.A.S.

Fecha expedición: 2023/03/02 - 15:12:01 **** Recibo No. S000741330 **** Num. Operación. 01-LUISACH-20230302-0033
LA MATRÍCULA MERCANTIL PROPORCIONA SEGURIDAD Y CONFIANZA EN LOS NEGOCIOS
RENUOVE SU MATRÍCULA A MÁS TARDAR EL 31 DE MARZO DE 2023.
CODIGO DE VERIFICACIÓN KCJAY9HWDz

CERTIFICADO DE EXISTENCIA Y REPRESENTACIÓN LEGAL O DE INSCRIPCIÓN DE DOCUMENTOS.

Con fundamento en las matrículas e inscripciones del Registro Mercantil,

CERTIFICA

NOMBRE, SIGLA, IDENTIFICACIÓN Y DOMICILIO

NOMBRE o RAZÓN SOCIAL: KHAİROS S.A.S.
ORGANIZACIÓN JURÍDICA: SOCIEDAD POR ACCIONES SIMPLIFICADA
CATEGORÍA : PERSONA JURÍDICA PRINCIPAL
NIT : 901310542-9
ADMINISTRACIÓN DIAN : TUNJA
DOMICILIO : TUNJA

MATRÍCULA - INSCRIPCIÓN

MATRÍCULA NO : 173830
FECHA DE MATRÍCULA : AGOSTO 06 DE 2019
ULTIMO AÑO RENOVADO : 2022
FECHA DE RENOVACION DE LA MATRÍCULA : MARZO 31 DE 2022
ACTIVO TOTAL : 144,975,294.00
GRUPO NIIF : GRUPO III - MICROEMPRESAS

UBICACIÓN Y DATOS GENERALES

DIRECCIÓN DEL DOMICILIO PRINCIPAL : AVENIDA UNIVERSITARIA 75 A 00 OFICINA 14A
BARRIO : V. PIRGUA
MUNICIPIO / DOMICILIO: 15001 - TUNJA
TELÉFONO COMERCIAL 1 : 3134993947
TELÉFONO COMERCIAL 2 : 3103450951
TELÉFONO COMERCIAL 3 : 3124631257
CORREO ELECTRÓNICO No. 1 : ofi.ingmauricio8a@gmail.com

DIRECCIÓN PARA NOTIFICACIÓN JUDICIAL : AVENIDA UNIVERSITARIA 75 A 00 OFICINA 14A
MUNICIPIO : 15001 - TUNJA
BARRIO : V. PIRGUA
TELÉFONO 1 : 3134993947
TELÉFONO 2 : 3103450951
TELÉFONO 3 : 3124631257
CORREO ELECTRÓNICO : ofi.ingmauricio8a@gmail.com

NOTIFICACIONES A TRAVÉS DE CORREO ELECTRÓNICO

De acuerdo con lo establecido en el artículo 67 del Código de Procedimiento Administrativo y de lo Contencioso Administrativo, **SI AUTORIZO** para que me notifiquen personalmente a través del correo electrónico de notificación :
ofi.ingmauricio8a@gmail.com



**CAMARA DE COMERCIO DE TUNJA
KHAİROS S.A.S.**

Fecha expedición: 2023/03/02 - 15:12:01 **** Recibo No. S000741330 **** Num. Operación. 01-LUISACH-20230302-0033
LA MATRÍCULA MERCANTIL PROPORCIONA SEGURIDAD Y CONFIANZA EN LOS NEGOCIOS
RENUOVE SU MATRÍCULA A MÁS TARDAR EL 31 DE MARZO DE 2023.
CODIGO DE VERIFICACIÓN KCJAY9HWDz

CERTIFICA - ACTIVIDAD ECONÓMICA

ACTIVIDAD PRINCIPAL : M7112 - ACTIVIDADES DE INGENIERÍA Y OTRAS ACTIVIDADES CONEXAS DE CONSULTORÍA TÉCNICA

ACTIVIDAD SECUNDARIA : F4290 - CONSTRUCCION DE OTRAS OBRAS DE INGENIERIA CIVIL

OTRAS ACTIVIDADES : M7490 - OTRAS ACTIVIDADES PROFESIONALES, CIENTIFICAS Y TECNICAS
N.C.P.

OTRAS ACTIVIDADES : H4923 - TRANSPORTE DE CARGA POR CARRETERA

CERTIFICA - CONSTITUCIÓN

POR DOCUMENTO PRIVADO DEL 29 DE JULIO DE 2019 DE LA ASAMBLEA CONSTITUTIVA , REGISTRADO EN ESTA CÁMARA DE COMERCIO BAJO EL NÚMERO 32499 DEL LIBRO IX DEL REGISTRO MERCANTIL EL 06 DE AGOSTO DE 2019, SE INSCRIBE : LA CONSTITUCIÓN DE PERSONA JURIDICA DENOMINADA KHAİROS S.A.S..

CERTIFICA - VIGENCIA

VIGENCIA: QUE EL TÉRMINO DE DURACIÓN DE LA PERSONA JURÍDICA ES INDEFINIDO.

CERTIFICA - SERVICIO PUBLICO DE TRANSPORTE DE CARGA

NO HA INSCRITO EL ACTO ADMINISTRATIVO QUE LO HABILITA PARA PRESTAR EL SERVICIO PUBLICO DE TRANSPORTE TERRESTRE AUTOMOTOR EN LA MODALIDAD DE CARGA

CERTIFICA - OBJETO SOCIAL

OBJETO SOCIAL. LA SOCIEDAD TENDRA COMO OBJETO PRINCIPAL EL DESARROLLO O EJECUCION DE LAS SIGUIENTES ACTIVIDADES: 1. LA REALIZACION DE TODA CLASE DE ACTIVIDADES Y NEGOCIOS RELACIONADOS CON LA INGENIERIA CIVIL, PLANEACION, DISEÑOS, ESTUDIOS, INTERVENTORIAS Y ASESORIAS Y GERENCIA DE PROYECTOS BAJO CUALQUIER MODALIDAD. 2. LA CONSTRUCCION DE TODA CLASE DE OBRAS CIVILES, ELECTRICAS Y/O MECANICAS. 3. EJECUCION DE TODAS LAS ACTIVIDADES RELACIONADAS DIRECTA O INDIRECTAMENTE CON LA INGENIERIA CIVIL, INGENIERIA AMBIENTAL, INGENIERIA FORESTAL, INGENIERIA DE MINAS, ARQUITECTURA, ASI COMO LAS REFERENTES A LA INGENIERIA INDUSTRIAL Y DE SISTEMAS. 4. SUSCRIPCION Y EJECUCION DE CONTRATOS PUBLICOS Y PRIVADOS PARA SER DESARROLLADOS CON MAQUINARIA PROPIA O AJENA, EN ASOCIO O NO CON OTRAS PERSONAS NATURALES O JURIDICAS O POR MEDIO DE LA REALIZACION DE SUBCONTRATOS O CUENTAS EN PARTICIPACION, PARA LO CUAL PODRA IMPORTAR MAQUINARIAS, EQUIPOS, MATERIALES Y ELEMENTOS CONEXOS CON LAS ACTIVIDADES QUE DEBA DESARROLLAR, ASI COMO IMPORTAR, EXPORTAR O VENDER AQUELLOS ELEMENTOS O MAQUINARIA QUE NO REQUIERA PARA SU USO. 5. ADQUIRIR A CUALQUIER TITULO DE TODA CLASE DE MAQUINARIA, EQUIPOS Y VEHICULOS. 6. ASI MISMO, PODRA REALIZAR CUALQUIER OTRA ACTIVIDAD ECONOMICA LICITA TANTO EN COLOMBIA COMO EN EL EXTRANJERO. 7. LA SOCIEDAD PODRA LLEVAR A CABO, EN GENERAL, TODAS LAS OPERACIONES, DE CUALQUIER NATURALEZA QUE ELLAS FUEREN, RELACIONADAS CON EL OBJETO SOCIAL AQUI MENCIONADO, ASI COMO CUALESQUIERA ACTIVIDADES SIMILARES, CONEXAS O COMPLEMENTARIAS O QUE PERMITAN FACILITAR O DESARROLLAR EL COMERCIO O LA INDUSTRIA DE LA SOCIEDAD.

CERTIFICA - CAPITAL



**CAMARA DE COMERCIO DE TUNJA
KHAIVOS S.A.S.**

Fecha expedición: 2023/03/02 - 15:12:01 **** Recibo No. S000741330 **** Num. Operación. 01-LUISACH-20230302-0033
LA MATRÍCULA MERCANTIL PROPORCIONA SEGURIDAD Y CONFIANZA EN LOS NEGOCIOS
RENUOVE SU MATRÍCULA A MÁS TARDAR EL 31 DE MARZO DE 2023.

CODIGO DE VERIFICACIÓN KCJAY9HWDz

TIPO DE CAPITAL	VALOR	ACCIONES	VALOR NOMINAL
CAPITAL AUTORIZADO	100.000.000,00	100.000,00	1.000,00
CAPITAL SUSCRITO	100.000.000,00	100.000,00	1.000,00
CAPITAL PAGADO	100.000.000,00	100.000,00	1.000,00

CERTIFICA

REPRESENTANTES LEGALES - PRINCIPALES

POR DOCUMENTO PRIVADO DEL 29 DE JULIO DE 2019 DE ASAMBLEA CONSTITUTIVA, REGISTRADO EN ESTA CÁMARA DE COMERCIO BAJO EL NÚMERO 32499 DEL LIBRO IX DEL REGISTRO MERCANTIL EL 06 DE AGOSTO DE 2019, FUERON NOMBRADOS :

CARGO	NOMBRE	IDENTIFICACION
GERENTE	OCHOA GARCIA HECTOR MAURICIO	CC 7,170,986

CERTIFICA

REPRESENTANTES LEGALES SUPLENTE

POR DOCUMENTO PRIVADO DEL 29 DE JULIO DE 2019 DE ASAMBLEA CONSTITUTIVA, REGISTRADO EN ESTA CÁMARA DE COMERCIO BAJO EL NÚMERO 32499 DEL LIBRO IX DEL REGISTRO MERCANTIL EL 06 DE AGOSTO DE 2019, FUERON NOMBRADOS :

CARGO	NOMBRE	IDENTIFICACION
SUPLENTE DEL GERENTE	GALAN HERNANDEZ JAIRO ALEXANDER	CC 7,173,228

CERTIFICA - FACULTADES Y LIMITACIONES

FACULTADES DEL REPRESENTANTE LEGAL. LA REPRESENTACION LEGAL DE LA SOCIEDAD POR ACCIONES SIMPLIFICADA ESTARA A CARGO DE UNA PERSONA NATURAL O JURIDICA, ACCIONISTA O NO QUE SE DENOMINARA GERENTE, QUIEN TENDRA SUPLENTE. LA SOCIEDAD SERA GERENCIADA, ADMINISTRADA Y REPRESENTADA LEGALMENTE ANTE TERCEROS POR EL REPRESENTANTE LEGAL, QUIEN NO TENDRA RESTRICCIONES DE CONTRATACION POR RAZON DE LA NATURALEZA. NI DE LA CUANTIA DE LOS ACTOS QUE CELEBRE. POR LO TANTO, SE ENTENDERA QUE EL REPRESENTANTE LEGAL PODRA CELEBRAR O EJECUTAR TODOS LOS ACTOS Y CONTRATOS, COMPRENDIDOS EN EL OBJETO SOCIAL O QUE SE RELACIONEN DIRECTAMENTE CON LA EXISTENCIA Y EL FUNCIONAMIENTO DE LA SOCIEDAD. EL REPRESENTANTE LEGAL SE ENTENDERA INVESTIDO DE LOS MAS AMPLIOS PODERES PARA ACTUAR EN TODAS LAS CIRCUNSTANCIAS EN NOMBRE DE LA SOCIEDAD, CON EXCEPCION DE AQUELLAS FACULTADES QUE, DE ACUERDO CON LOS ESTATUTOS, SE HUBIEREN RESERVADO LOS ACCIONISTAS. EN LAS RELACIONES FRENTE A TERCEROS, LA SOCIEDAD QUEDARA OBLIGADA POR LOS ACTOS Y CONTRATOS CELEBRADOS POR EL REPRESENTANTE LEGAL. LE ESTA PROHIBIDO AL REPRESENTANTE LEGAL Y A LOS DEMAS ADMINISTRADORES DE LA SOCIEDAD, POR SI O POR INTERPUESTA PERSONA, OBTENER BAJO CUALQUIER FORMA O MODALIDAD JURIDICA PRESTAMOS POR PARTE DE LA SOCIEDAD U OBTENER DE PARTE DE LA SOCIEDAD AVAL, FIANZA O CUALQUIER OTRO TIPO DE GARANTIA DE SUS OBLIGACIONES PERSONALES. PARAGRAFO. LA SOCIEDAD SERA GERENCIADA, ADMINISTRADA Y REPRESENTADA LEGALMENTE ANTE TERCEROS POR EL REPRESENTANTE LEGAL SUPLENTE, QUIEN NO TENDRA RESTRICCIONES DE CONTRATACION POR RAZON DE LA NATURALEZA NI DE LA CUANTIA DE LOS ACTOS QUE CELEBRE. POR LO TANTO, SE ENTENDERA QUE EL REPRESENTANTE LEGAL SUPLENTE PODRA CELEBRAR O EJECUTAR TODOS LOS ACTOS Y CONTRATOS COMPRENDIDOS EN EL OBJETO SOCIAL



**CAMARA DE COMERCIO DE TUNJA
KHAİROS S.A.S.**

Fecha expedición: 2023/03/02 - 15:12:01 **** Recibo No. S000741330 **** Num. Operación. 01-LUISACH-20230302-0033
LA MATRÍCULA MERCANTIL PROPORCIONA SEGURIDAD Y CONFIANZA EN LOS NEGOCIOS
RENUOVE SU MATRÍCULA A MÁS TARDAR EL 31 DE MARZO DE 2023.

CODIGO DE VERIFICACIÓN KCJAY9HWDz

O QUE SE RELACIONEN DIRECTAMENTE CON LA EXISTENCIA Y EL FUNCIONAMIENTO DE LA SOCIEDAD, LO ANTERIOR EN CASOS DE AUSENCIA TEMPORAL O DEFINITIVA DEL REPRESENTANTE LEGAL PRINCIPAL. EL REPRESENTANTE LEGAL SUPLENTE, SE ENTENDERA INVESTIDO DE LOS MAS AMPLIOS PODERES PARA ACTUAR EN TODAS LAS CIRCUNSTANCIAS EN NOMBRE DE LA SOCIEDAD, CON EXCEPCION DE AQUELLAS FACULTADES QUE, DE ACUERDO CON LOS ESTATUTOS, SE HUBIEREN RESERVADO LOS ACCIONISTAS. EN LAS RELACIONES FRENTE A TERCEROS, LA SOCIEDAD QUEDARA OBLIGADA POR LOS ACTOS Y CONTRATOS CELEBRADOS POR EL REPRESENTANTE LEGAL SUPLENTE. LE ESTA PROHIBIDO AL REPRESENTANTE LEGAL SUPLENTE Y A LOS DEMAS ADMINISTRADORES DE LA SOCIEDAD, POR SI O POR INTERPUESTA PERSONA, OBTENER BAJO CUALQUIER FORMA O MODALIDAD JURIDICA PRESTAMOS POR PARTE DE LA SOCIEDAD U OBTENER DE PARTE DE LA SOCIEDAD AVAL, FIANZA O CUALQUIER OTRO TIPO DE GARANTIA DE SUS OBLIGACIONES PERSONALES.

INFORMA - TAMAÑO DE EMPRESA

De conformidad con lo previsto en el artículo 2.2.1.13.2.1 del Decreto 1074 de 2015 y la Resolución 2225 de 2019 del DANE el tamaño de la empresa es MICRO EMPRESA

Lo anterior de acuerdo a la información reportada por el matriculado o inscrito en el formulario RUES:

Ingresos por actividad ordinaria : \$173,866,884

Actividad económica por la que percibió mayores ingresos en el periodo - CIIU : H4923

CERTIFICA

LA INFORMACIÓN ANTERIOR HA SIDO TOMADA DIRECTAMENTE DEL FORMULARIO DE MATRÍCULA Y RENOVACIÓN DILIGENCIADO POR EL COMERCIANTE

CERTIFICA

DE CONFORMIDAD CON LO ESTABLECIDO EN EL CÓDIGO DE PROCEDIMIENTO ADMINISTRATIVO Y DE LO CONTENCIOSO Y DE LA LEY 962 DE 2005, LOS ACTOS ADMINISTRATIVOS DE REGISTRO AQUÍ CERTIFICADOS QUEDAN EN FIRME DIEZ (10) DÍAS HÁBILES DESPUES DE LA FECHA DE INSCRIPCIÓN, SIEMPRE QUE NO SEAN OBJETO DE RECURSOS. EL DÍA SÁBADO NO SE DEBE CONTAR COMO DÍA HÁBIL.

VALOR DEL CERTIFICADO : \$7,200

CERTIFICADO EXPEDIDO A TRAVES DEL PORTAL DE SERVICIOS VIRTUALES (SII)

IMPORTANTE: La firma digital del secretario de la CAMARA DE COMERCIO DE TUNJA contenida en este certificado electrónico se encuentra emitida por una entidad de certificación abierta autorizada y vigilada por la Superintendencia de Industria y Comercio, de conformidad con las exigencias establecidas en la Ley 527 de 1999 para validez jurídica y probatoria de los documentos electrónicos.

La firma digital no es una firma digitalizada o escaneada, por lo tanto, la firma digital que acompaña este documento la podrá verificar a través de su aplicativo visor de documentos pdf.

No obstante, si usted va a imprimir este certificado, lo puede hacer desde su computador, con la certeza de que el mismo fue expedido a través del canal virtual de la cámara de comercio y que la persona o entidad a la que usted le va a entregar el certificado impreso, puede verificar hasta por 60 días y cuantas veces lo requiera, el contenido del mismo, ingresando al enlace <https://sii.confecamaras.co/vista/plantilla/cv.php?empresa=1638> seleccionando la cámara de comercio e indicando el código de verificación KCJAY9HWDz

Al realizar la verificación podrá visualizar (y descargar) una imagen exacta del certificado que fue entregado al usuario en el momento que se realizó la transacción.

La firma mecánica que se muestra a continuación es la representación gráfica de la firma del secretario jurídico (o de quien haga sus veces) de la Cámara de Comercio quien avala este certificado. La firma mecánica no reemplaza la firma digital en los documentos electrónicos.



**CAMARA DE COMERCIO DE TUNJA
KHAİROS S.A.S.**

Fecha expedición: 2023/03/02 - 15:12:01 **** Recibo No. S000741330 **** Num. Operación. 01-LUISACH-20230302-0033
LA MATRÍCULA MERCANTIL PROPORCIONA SEGURIDAD Y CONFIANZA EN LOS NEGOCIOS
RENUOVE SU MATRÍCULA A MÁS TARDAR EL 31 DE MARZO DE 2023.
CODIGO DE VERIFICACIÓN kCJAY9HWDz

EL SECRETARIO
FERNANDO LOPEZ G.

***** FINAL DEL CERTIFICADO *****

REPUBLICA DE COLOMBIA
CONSEJO PROFESIONAL NACIONAL DE INGENIERÍA
COPNIA



MATRÍCULA PROFESIONAL No.
 1282-107286 BYC
 INGENIERO CIVIL

DE FECHA 2008/2004
HECTOR MAURICIO
DOLZON GARCIA
 C.C. 710385
 UNIVERSIDAD PEDAGÓGICA
 TECNOLÓGICA DE COLOMBIA

Hector Mauricio Dolzon Garcia
 PRESIDENTE DEL CONSEJO

**CONSEJO PROFESIONAL NACIONAL DE INGENIERÍA
COPNIA**

EL DIRECTOR GENERAL

CERTIFICA:

1. Que HECTOR MAURICIO OCHOA GARCIA, identificado(a) con Cedula de Ciudadanía 7170986, se encuentra inscrito(a) en el Registro Profesional Nacional que lleva esta entidad, en la profesión de INGENIERIA CIVIL con MATRICULA PROFESIONAL 15202-107285 desde el 20 de Mayo de 2004, otorgado(a) mediante Resolución Nacional 199.
2. Que el(la) MATRICULA PROFESIONAL es la autorización que expide el Estado para que el titular ejerza su profesión en todo el territorio de la República de Colombia, de conformidad con lo dispuesto en la Ley 842 de 2003.
3. Que el(la) referido(a) MATRICULA PROFESIONAL se encuentra **VIGENTE**
4. Que el profesional no tiene antecedentes disciplinarios ético-profesionales.
5. Que la presente certificación se expide en Bogotá, D.C., a los seis (06) días del mes de Octubre del año dos mil veintidos (2022).

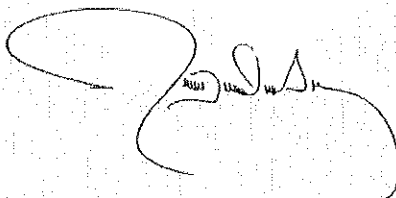

Rubén Darío Ochoa Arbeláez

Firma del titular (*)

(*) Con el fin de verificar que el titular autoriza su participación en procesos estatales de selección de contratistas. La falta de firma del titular no invalida el Certificado.
El presente es un documento público expedido electrónicamente con firma digital que garantiza su plena validez jurídica y probatoria según lo establecido en la Ley 527 de 1999. Para verificar la firma digital, consulte las propiedades del documento original en formato .pdf.
Para verificar la integridad e inalterabilidad del presente documento consulte en el sitio web https://tramites.copnia.gov.co/Copnia_Microsite/CertificateOfGoodStanding/CertificateOfGoodStandingStart indicado el número del certificado que se encuentra en la esquina superior derecha de este documento.

REPUBLICA DE COLOMBIA
 IDENTIFICACION PERSONAL
 Cedula de Ciudadanía

Numero: 7.173.228
 GALAN HERNANDEZ

APELLIDOS
 JAIRO ALEXANDER

FECHA DE NACIMIENTO

Jairo Galan
 FIRMA





FECHA DE NACIMIENTO 31-JUL-1977
 TUNJA
 (BOYACA)
 LUGAR DE NACIMIENTO

1.65	B+	M
ESTATURA	G.R. PDI	SEXO

23-OCT-1995 TUNJA
 FECHA Y LUGAR DE EMISION

REGISTRACION NACIONAL
 CAROLINA GONZALEZ



A-B00015-001111-M-000717-0001-20100208 000070010001 0000112100

Modelo No. 2. CERTIFICACIÓN DE LA CLASIFICACIÓN DE TAMAÑO EMPRESARIAL PARA PERSONAS NATURALES.

TUNJA, 07 de abril de 2022

EL SUSCRITO:

OCHOA GARCIA HECTOR MAURICIO
71709860

CERTIFICA:

De conformidad con lo establecido en el Capítulo 13 del Título 1 de la Parte 2 del Libro 2 del Decreto 1074 de 2015, adicionado por el Decreto 957 de 2019, la siguiente información acredita el tamaño empresarial del proponente:

Valor de los ingresos por actividades ordinarias: 575.344.590
Fecha de corte de los ingresos (DD/MM/AAAA): 31/12/2021

Estos ingresos correspondieron al sector:

Manufacturero	
Servicios	X
Comercio	

En consecuencia, el tamaño empresarial es:

Microempresa	X
Pequeña Empresa	
Mediana Empresa	
Gran Empresa	

Esta certificación se presenta bajo la gravedad del juramento, entendiéndose las implicaciones legales que esto conlleva

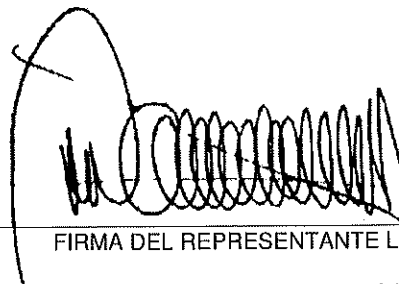

FIRMA DEL REPRESENTANTE LEGAL

HECTOR MAURICIO OCHOA GARCIA

NOMBRE DEL REPRESENTANTE LEGAL

DOC. IDENTIDAD NO. 7.170.986

Modelo No. 1. CERTIFICACIÓN DE LA CLASIFICACIÓN DE TAMAÑO EMPRESARIAL PARA PERSONAS JURÍDICAS.

TUNJA, 07 de abril de 2022

LOS SUSCRITOS REPRESENTANTE LEGAL Y CONTADOR PÚBLICO O REVISOR FISCAL DE:

KHAIROS S.A.S.
9013105429

CERTIFICAN:

De conformidad con lo establecido en el Capítulo 13 del Título 1 de la Parte 2 del Libro 2 del Decreto 1074 de 2015, adicionado por el Decreto 957 de 2019, la siguiente información acredita el tamaño empresarial del proponente:

Valor de los ingresos por actividades ordinarias: 173.866.884
Fecha de corte de los ingresos (DD/MM/AAAA): 31/12/2021

Estos ingresos correspondieron al sector:

Manufacturero	
Servicios	X
Comercio	

En consecuencia, el tamaño empresarial es:

Microempresa	X
Pequeña Empresa	
Mediana Empresa	
Gran Empresa	

Esta certificación se presenta bajo la gravedad del juramento, entendiéndose las implicaciones legales que esto conlleva



FIRMA CONTADOR PÚBLICO

YANCY ASTRITH MALDONADO ORTIZ

NOMBRE CONTADOR PÚBLICO

114643-T

T.P. No. _____



FIRMA DEL REPRESENTANTE LEGAL

HECTOR MAURICIO OCHOA GARCIA

NOMBRE DEL REPRESENTANTE LEGAL

REPUBLICA DE COLOMBIA
 IDENTIFICACION PERSONAL
 OFICINA DE CIUDADANIA
 NÚMERO: 40.048.639
 MALDONADO ORTIZ
 YANCY ASTRITH

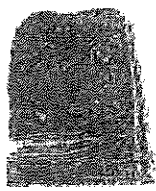
Yancy A Maldonado



FECHA DE NACIMIENTO 13-ENE-1980
 TOCA
 (BOYACA)
 LUGAR DE NACIMIENTO
 1.67 O+ F
 ESTATURA GR. GR. SEXO
 20-ENE-1998 TUNJA
 FECHA Y LUGAR DE EFECTUACION



A:0700100-21141781-F-0040040000-20060207 05278 06038A 02 100100100

República de Colombia
Ministerio de Educación Nacional

**JUNTA CENTRAL DE CONTADORES
TARJETA PROFESIONAL
DE CONTADOR PUBLICO**

114643-T

**YANCY ASTRITH
MALDONADO ORTIZ
C.C. 40046638**

RESOLUCION INSCRIPCION 308 FECHA 2005/11/24
UNIVERSIDAD ANTONIO NARIÑO

PRESIDENTE *Luz Myriam Díaz Muñoz*
LUZ MYRIAM DIAZ MUÑOZ 123990



FIRMA DEL TITULAR *[Signature]*

Esta tarjeta es el único documento que lo acredita como
CONTADOR PUBLICO de acuerdo con lo establecido en
la Ley 43 de 1990.
Agradecemos a quien encuentre esta tarjeta devolverla
al Ministerio de Educación Nacional - Junta Central de
Contadores.



UNIDAD ADMINISTRATIVA ESPECIAL

JUNTA CENTRAL DE CONTADORES

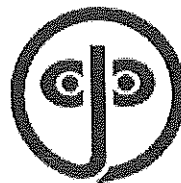

Certificado No:

37740255FAF50188

LA REPUBLICA DE COLOMBIA
MINISTERIO DE COMERCIO, INDUSTRIA Y TURISMO
UNIDAD ADMINISTRATIVA ESPECIAL
JUNTA CENTRAL DE CONTADORES

CERTIFICA A:
QUIEN INTERESE

Que el contador público **YANCY ASTRITH MALDONADO ORTIZ** identificado con CÉDULA DE CIUDADANÍA No 40046639 de TUNJA (BOYACÁ) Y Tarjeta Profesional No 114643-T SI tiene vigente su inscripción en la Junta Central de Contadores y desde la fecha de Inscripción.

NO REGISTRA ANTECEDENTES DISCIPLINARIOS *****

Dado en BOGOTA a los 16 días del mes de Enero de 2023 con vigencia de (3) Meses, contados a partir de la fecha de su expedición.

DIRECTOR GENERAL

ESTE CERTIFICADO DIGITAL TIENE PLENA VALIDEZ DE CONFORMIDAD CON LO ESTABLECIDO EN EL ARTICULO 2 DE LA LEY 527 DE 1999, DECRETO UNICO REGLAMENTARIO 1074 DE 2015 Y ARTICULO 6 PARAGRAFO 3 DE LA LEY 962 DEL 2005

Para confirmar los datos y veracidad de este certificado, lo puede consultar en la página web www.jcc.gov.co digitando el número del certificado

CAMARA DE COMERCIO DE TUNJA
MIAJROS S.A.S.
 Fecha expedición: 2023/03/15 - 09:44:54 **** Récibo No. 50074597 **** Num. Operación: 99 USUPUBEX 20230315 030

*** EXPEDIDO A TRAVÉS DEL SISTEMA VIRTUAL S.U.I. ***

CODIGO DE VERIFICACIÓN HHM3GH7XO

CERTIFICADO DE INSCRIPCIÓN Y CLASIFICACIÓN EN EL REGISTRO DE PROponentES

INFORMA :

LA CAMARA DE COMERCIO DE TUNJA, CON FUNDAMENTO EN LO DISPUESTO EN EL ARTICULO 6.1 DE LA LEY 1150 DE 2007, REGLAMENTADA POR EL DECRETO 1510 DE 2013, INCORPORADO EN EL DECRETO 1082 DE 2015, CON BASE EN LA INFORMACIÓN ADMINISTRADA POR EL INSCRITO Y POR LAS ENTIDADES ESTATALES.

***** LA SIGUIENTE INFORMACIÓN SE ENCUENTRA EN FIRME *****

CERTIFICA:
IDENTIFICACIÓN

NOMBRE: MIAJROS S.A.S.
 NIT: 901310542-9
 MATRÍCULA MERCANTIL: 173830
 FECHA DE MATRÍCULA EN EL REGISTRO MERCANTIL: 06/08/2019
 NÚMERO DEL PROponentE: 4729
 FECHA DE LA ÚLTIMA INSCRIPCIÓN EN EL REGISTRO DE PROponentES: 19/03/2020
 FECHA DE LA ÚLTIMA RENOVACIÓN EN EL REGISTRO DE PROponentES: 28/04/2022
 ORGANIZACIÓN: SOCIEDAD POR ACCIONES SIMPLIFICADA
 TAMAÑO DE EMPRESA: MICROEMPRESA

CERTIFICA:
INSCRIPCIÓN Y RENOVACIÓN

ESTA INFORMACIÓN FUE OBJETO DE VERIFICACIÓN DOCUMENTAL POR PARTE DE LA CAMARA DE COMERCIO DE TUNJA.

CERTIFICA:
CONSTITUCIÓN Y REPRESENTACIÓN LEGAL

INFORMACIÓN DE CONSTITUCIÓN

FECHA DE CONSTITUCIÓN: 04/08/2019
 CLASE DE DOCUMENTO: DOCUMENTO PRIVADO
 NÚMERO DE DOCUMENTO: 01A
 FECHA DEL DOCUMENTO: 29/07/2019
 ENTIDAD QUE EXPIDE EL DOCUMENTO: ASAMBLEA CONSTITUTIVA
 FECHA DE VENCIMIENTO: INDEFINIDA

REPRESENTANTE LEGAL

REPRESENTANTE No. 1 :

***** CONTINUA *****

Pag. 1 de 151

CAMARA DE COMERCIO DE TUNJA
MIAJROS S.A.S.
 Fecha expedición: 2023/03/15 - 09:44:54 **** Récibo No. 50074597 **** Num. Operación: 99 USUPUBEX 20230315 030

*** EXPEDIDO A TRAVÉS DEL SISTEMA VIRTUAL S.U.I. ***

CERTIFICADO DE INSCRIPCIÓN Y CLASIFICACIÓN EN EL REGISTRO DE PROponentES

INFORMA :

NOMBRE: OCHINA GARCIA HECTOR HANUCIO
 IDENTIFICACIÓN: Cédula de ciudadanía - 7170986
 CARGO: GERENTE

REPRESENTANTE No. 2 :
 NOMBRE: CHAPARRO ACEVEDO NIDIA CONSTANZA
 IDENTIFICACIÓN: Cédula de ciudadanía - 46380099
 CARGO: SUPLENTE DEL GERENTE

FACULTADES:

FACULTADES DEL REPRESENTANTE LEGAL. LA REPRESENTACION LEGAL DE LA SOCIEDAD POR ACCIONES SIMPLIFICADA ESTARA A CARGO DE UNA PERSONA NATURAL O JURIDICA, ACCIONISTA O NO QUE SE DESIGNARA GERENTE, QUIEN TENDRA SUPLENTE. LA SOCIEDAD SERA GERENCIADA, ADMINISTRADA Y REPRESENTADA LEGALMENTE ANTE TERCEROS POR EL REPRESENTANTE LEGAL, QUIEN NO TENDRA RESTRICCIONES DE CONTRATACION POR RAZON DE LA NATURALEZA, NI DE LA CANTIA DE LOS ACTOS QUE CELEBRE. POR LO TANTO, SE ENTENDERA QUE EL REPRESENTANTE LEGAL PODRA CELEBRAR O EJECUTAR TODOS LOS ACTOS Y CONTRATOS, COMPRENDIDOS EN EL OBJETO SOCIAL O QUE SE RELACIONEN DIRECTAMENTE CON LA EXISTENCIA Y EL FUNCIONAMIENTO DE LA SOCIEDAD. EL REPRESENTANTE LEGAL SE ENTENDERA INVESTITO DE LOS MAS AMPLIOS PODERES PARA ACTUAR EN TODAS LAS CIRCUNSTANCIAS EN NOMBRE DE LA SOCIEDAD, CON EXCEPCION DE AQUELLAS FACULTADES QUE, DE ACUERDO CON LOS ESTATUTOS, SE HUBIEREN RESERVADO LOS ACCIONISTAS. EN LAS RELACIONES FRENTE A TERCEROS, LA SOCIEDAD QUEDARA OBLIGADA POR LOS ACTOS Y CONTRATOS CELEBRADOS POR EL REPRESENTANTE LEGAL. LE ESTA PROHIBIDO AL REPRESENTANTE LEGAL Y A LOS DEMAS ADMINISTRADORES DE LA SOCIEDAD, POR SI O POR INTERPUESTA PERSONA, OBTENER BAJO CUALQUIER FORMA O MODALIDAD JURIDICA PRESTANOS POR PARTE DE LA SOCIEDAD U OBTENER DE PARTE DE LA SOCIEDAD AVAL, FIANZA O CUALQUIER OTRO TIPO DE GARANTIA DE SUS OBLIGACIONES PERSONALES. PARAGRAFO. LA SOCIEDAD SERA GERENCIADA, ADMINISTRADA Y REPRESENTADA LEGALMENTE ANTE TERCEROS POR EL REPRESENTANTE LEGAL SUPLENTE, QUIEN NO TENDRA RESTRICCIONES DE CONTRATACION POR RAZON DE LA NATURALEZA NI DE LA CANTIA DE LOS ACTOS QUE CELEBRE. POR LO TANTO, SE ENTENDERA QUE EL REPRESENTANTE LEGAL SUPLENTE PODRA CELEBRAR O EJECUTAR TODOS LOS ACTOS Y CONTRATOS COMPRENDIDOS EN EL OBJETO SOCIAL O QUE SE RELACIONEN DIRECTAMENTE CON LA EXISTENCIA Y EL FUNCIONAMIENTO DE LA SOCIEDAD, LO ANTERIOR EN CASOS DE AUSENCIA TEMPORAL O DEFINITIVA DEL REPRESENTANTE LEGAL PRINCIPAL. EL REPRESENTANTE LEGAL SUPLENTE, SE ENTENDERA INVESTITO DE LOS MAS AMPLIOS PODERES PARA ACTUAR EN TODAS LAS CIRCUNSTANCIAS EN NOMBRE DE LA SOCIEDAD, CON EXCEPCION DE AQUELLAS FACULTADES QUE, DE ACUERDO CON LOS ESTATUTOS, SE HUBIEREN RESERVADO LOS ACCIONISTAS. EN LAS RELACIONES FRENTE A TERCEROS, LA SOCIEDAD QUEDARA OBLIGADA POR LOS ACTOS Y CONTRATOS CELEBRADOS POR EL REPRESENTANTE LEGAL SUPLENTE. LE ESTA PROHIBIDO AL REPRESENTANTE LEGAL SUPLENTE Y A LOS DEMAS ADMINISTRADORES DE LA SOCIEDAD, POR SI O POR INTERPUESTA PERSONA, OBTENER BAJO CUALQUIER FORMA O MODALIDAD JURIDICA PRESTANOS POR PARTE DE LA SOCIEDAD U OBTENER DE PARTE DE LA SOCIEDAD AVAL, FIANZA O CUALQUIER OTRO TIPO DE GARANTIA DE SUS OBLIGACIONES PERSONALES.

ESTA INFORMACIÓN FUE OBJETO DE VERIFICACIÓN DOCUMENTAL POR PARTE DE LA CAMARA DE COMERCIO DE TUNJA.

***** CONTINUA *****

Pag. 2 de 151

CAMARA DE COMERCIO DE TUNJA
MIAJROS S.A.S.
 Fecha expedición: 2023/03/15 - 09:44:54 **** Récibo No. 50074597 **** Num. Operación: 99 USUPUBEX 20230315 030

*** EXPEDIDO A TRAVÉS DEL SISTEMA VIRTUAL S.U.I. ***

CERTIFICA:
DOMICILIO

DIRECCIÓN DEL DOMICILIO PRINCIPAL: AVENIDA UNIVERSITARIA 75 A 00 OFICINA 11A
 MUNICIPIO: 15001 - TUNJA
 DEPARTAMENTO: BOYACA
 TELEFONO 1: 3133499347
 TELEFONO 2: 3103450951
 TELEFONO 3: 3124631257
 CORREO ELECTRÓNICO: of1_inq@oficina1@ejps.com

DIRECCIÓN PARA NOTIFICACIONES: AVENIDA UNIVERSITARIA 75 A 00 OFICINA 11A
 MUNICIPIO: 15001 - TUNJA
 DEPARTAMENTO: BOYACA
 TELEFONO 1: 3133499347
 TELEFONO 2: 3103450951
 TELEFONO 3: 3124631257
 CORREO ELECTRÓNICO: of1_inq@oficina1@ejps.com

ESTA INFORMACIÓN NO ESTA SUJETA A VERIFICACIÓN DOCUMENTAL, DE ACUERDO CON LO DISPUESTO EN EL DECRETO 1510 DE 2013, INCORPORADO EN EL DECRETO 1082 DE 2015.

CERTIFICA:
CLASIFICACIONES DE BIENES, OBRAS Y SERVICIOS

QUE EN RELACION A LOS BIENES, OBRAS Y SERVICIOS QUE OFRECERA A LAS ENTIDADES ESTATALES, IDENTIFICADOS CON EL CLASIFICADOR DE BIENES, OBRAS Y SERVICIOS EN EL TERCER NIVEL (CLASE), EL PROponentE REPORTÓ:

SG	FM	CL	PR	DESCRIPCIÓN
11	11	15	00	BARRO Y TIERRA
11	11	16	00	PIEDRA
12	13	15	00	EXPLOSIVOS
12	13	17	00	ENCUADERADORES
12	16	48	00	AGENTES REDUCTORES DE AGUA
12	16	49	00	AGENTES DE IMPERMEABILIZACIÓN
12	16	50	00	AGENTES ANTI ENCOCHAMIENTO
12	16	51	00	QUÍMICOS PARA MEJORAR LA RECUPERACIÓN DE PETRÓLEO
20	10	16	00	CRIBAS Y EQUIPOS DE ALIMENTACIÓN
20	10	17	00	TRIBUNADORAS, QUERRANTADORAS Y ABSORBEDORES
20	10	18	00	SISTEMAS MECANIZADOS DE SOBRANTE EN TIERRA
20	10	19	00	SISTEMAS SECUNDARIOS DE RUPTURA DE ROCA
20	10	20	00	SISTEMAS DE EXPLORACIÓN Y DESARROLLO
20	10	21	00	BARRENAS DE ROCAS
20	10	22	00	MAQUINARIA DE CARGUE DE EXPLOSIVOS

***** CONTINUA *****

Pag. 3 de 151

CAMARA DE COMERCIO DE TUNJA
MIAJROS S.A.S.
 Fecha expedición: 2023/03/15 - 09:44:54 **** Récibo No. 50074597 **** Num. Operación: 99 USUPUBEX 20230315 030

*** EXPEDIDO A TRAVÉS DEL SISTEMA VIRTUAL S.U.I. ***

20	10	23	00	VEHICULOS DE SERVICIO DE MINERÍA SUBTERRÁNEA
20	11	15	00	EQUIPO DE EXPLORACIÓN Y PERFORACIÓN
20	11	16	00	MAQUINARIA DE PERFORACIÓN Y EXPLOTACIÓN
20	11	17	00	ACCESORIOS DE PERFORACIÓN Y EXPLOTACIÓN
20	12	11	00	EQUIPO PARA CEMENTAR
20	12	12	00	EQUIPO DE FRACTURAR
20	12	14	00	HERRAMIENTAS Y EQUIPO DE TERMINACIÓN
20	12	15	00	HERRAMIENTAS CONVENCIONALES DE PERFORACIÓN
20	12	16	00	BROCAS DE BARBERA
20	12	19	00	EQUIPO DE MEDIR Y REGISTRO DEL POZO
20	12	20	00	EQUIPO DE PRUEBA Y ACCESORIOS
20	12	21	00	EQUIPO DE PERFORACIÓN
20	12	23	00	EQUIPO DE PRUEBA DEL POZO
20	12	23	00	EQUIPO DE SLICKLINE - CABLE DE RECUPERACIÓN
20	13	13	00	CEMENTO DE POZO PETROLEO
20	14	19	00	EQUIPO DE TRATAMIENTO DE GAS
22	10	17	00	VEHICULOS ESPECIALIZADOS O DE RECARGA
22	10	17	00	COMPONENTES DE EQUIPO PESADO
22	10	20	00	EQUIPO Y MAQUINARIA DE DEMOLICIÓN DE EDIFICIOS
23	10	15	00	MAQUINARIA PARA TRABAJAR HERRERA, PIEDRA, CERÁMICA Y SIMILARES
23	15	35	00	SISTEMAS DE PINTURA
23	27	15	00	MAQUINARIA DE SOLDADURA FUERTE
23	27	16	00	MAQUINARIA DE SOLDADURA DÉBIL
23	27	17	00	ACCESORIOS PARA SOLDAR, SOLDADURA FUERTE Y SOLDADURA DÉBIL
23	27	18	00	SINHISTROS PARA SOLDAR, SOLDADURA FUERTE Y SOLDADURA DÉBIL
24	10	16	00	EQUIPO DE IZAJE Y ACCESORIOS
24	10	17	00	TRANSPORTADORES Y ACCESORIOS
25	10	16	00	VEHICULOS DE TRANSPORTE DE PRODUCTOS Y MATERIALES
25	10	19	00	VEHICULOS ESPECIALIZADOS O DE RECARGA
26	12	15	00	ALAMBOS ELÉCTRICOS
26	12	17	00	CABLEADO PREFORMADO
27	11	22	00	HERRAMIENTAS DE ALBAÑILERÍA Y CONCRETO
27	11	27	00	HERRAMIENTAS MECÁNICAS
27	13	15	00	HERRAMIENTAS NEUMÁTICAS
27	13	17	00	CILINDROS NEUMÁTICOS Y COMPONENTES
30	10	15	00	ÁNGULOS
30	10	17	00	VIGAS
30	10	18	00	CONDUCTOS
30	10	20	00	BOJA
30	10	23	00	PERFILES
30	10	24	00	VARILLAS
30	10	28	00	FLOTAJE
30	10	29	00	PIELONES
30	10	31	00	RIELES
30	10	32	00	YARRAJAO
30	10	35	00	ALMA DE PAÑAL
30	10	36	00	PRODUCTOS ESTRUCTURALES

***** CONTINUA *****

Pag. 4 de 151

CAMARA DE COMERCIO DE TUNJA
RIHAROS S.A.S.
Fecha expedición: 20230315 - 09:44:54 **** Recibo No. 50074537 **** Num. Operación: 99 USUFINEX 20230315 018

*** EXPEDIDO A TRAVÉS DEL SISTEMA VIRTUAL S.I.I. ***

Cámara de Comercio de Tunja

- 30 11 15 00 : CONCRETO Y MORTEROS
- 30 11 16 00 : CEMENTO Y CAL
- 30 11 17 00 : YESOS
- 30 11 18 00 : AGREGADOS
- 30 11 19 00 : ELEMENTOS PARA REFORZAR CONCRETO
- 30 12 15 00 : DERIVADOS BITUMINOSOS
- 30 12 16 00 : ASFALTOS
- 30 12 17 00 : MATERIALES DE CONSTRUCCIÓN DE CAMINOS Y CARRILERAS
- 30 12 18 00 : MATERIALES DE ARQUITECTURA PAISAJÍSTICA
- 30 12 19 00 : MATERIALES PARA ESTABILIZACIÓN Y REFUERZO DE SUELOS
- 30 13 15 00 : BLOQUES
- 30 13 16 00 : LADRILLOS
- 30 13 17 00 : AZULEJOS Y BAÑOSAS
- 30 14 15 00 : AISLAMIENTO TÉRMICO
- 30 14 16 00 : AISLAMIENTO ESPECIAL
- 30 14 17 00 : CAPAS DE SELLAMIENTO DE AISLAMIENTO
- 30 15 15 00 : MATERIAL PARA TECHOS Y TECHOS
- 30 15 16 00 : ACCESORIOS PARA TECHOS
- 30 15 17 00 : CANALONES DE TEJADO Y ACCESORIOS
- 30 15 18 00 : MATERIALES PARA REVESTIMIENTO DE PAREDES Y EXTERIOR
- 30 15 19 00 : MATERIALES Y PRODUCTOS PARA ACABADOS
- 30 15 20 00 : CERCAJO
- 30 16 15 00 : MATERIALES PARA ACABADOS DE PAREDES
- 30 16 16 00 : MATERIALES PARA TECHOS
- 30 16 17 00 : SUELOS
- 30 16 18 00 : EBANISTERÍA
- 30 16 19 00 : MOLDEADO Y CARPINTERÍA MECÁNICA
- 30 16 20 00 : MOLDRAS Y CARPINTERÍA
- 30 16 21 00 : LAMINADOS INTERIORES
- 30 16 22 00 : MOSTRADORES
- 30 16 23 00 : ACCESORIOS PARA GABINETES
- 30 16 24 00 : MUROS DIVISORIOS
- 30 17 15 00 : PUERTAS
- 30 17 16 00 : VENTANAS
- 30 17 17 00 : PRODUCTOS DE CRISTAL
- 30 17 18 00 : CLARABOYAS
- 30 17 19 00 : MARCOS DE VENTANAS
- 30 17 20 00 : PUERTAS
- 30 17 21 00 : PUERTAS PARA GARAJE Y OPERADORES
- 30 18 15 00 : PORCELANA SANITARIA
- 30 18 16 00 : INSTALACIONES RESIDENCIALES NO SANITARIAS
- 30 18 17 00 : GRIFOS
- 30 18 18 00 : CABEZAS, CHORROS Y PARTES Y ACCESORIOS DE GRIFOS Y DUCHAS
- 30 19 15 00 : ESCALERAS Y ANDAMIOS
- 30 19 16 00 : ESCALERAS Y ACCESORIOS DE ANDAMIAJE
- 30 19 17 00 : COBERTIZOS Y REMIQUES DE CONSTRUCCIÓN
- 30 19 18 00 : EQUIPOS Y MATERIALES PARA CONSTRUCCIONES TEMPORALES Y APOYO AL MANTENIM...

***** CONTINUA *****

Pag. 6 de 618

CAMARA DE COMERCIO DE TUNJA
RIHAROS S.A.S.
Fecha expedición: 20230315 - 09:44:54 **** Recibo No. 50074537 **** Num. Operación: 99 USUFINEX 20230315 018

*** EXPEDIDO A TRAVÉS DEL SISTEMA VIRTUAL S.I.I. ***

Cámara de Comercio de Tunja

- 30 24 15 00 : COMPONENTES DE CONSOLIDACIÓN DE ESTRUCTURAS PORTÁTILES
- 30 24 16 00 : COMPONENTES ESTRUCTURALES DE TRIFORNOS, GRADAS Y ESCALERA
- 30 24 17 00 : COMPONENTES SOPORTE Y COBERTURA DE TIENDAS, CANPAS Y ESTRUCTURAS DE MEM...
- 30 25 15 00 : ESTRUCTURAS DE SOPORTE DE TECHOS BAJO TIERRA
- 30 26 15 00 : BARRAS DE LATÓN
- 30 26 25 00 : BARRAS DE BRONCE
- 30 26 26 00 : LÁMINAS DE BRONCE
- 30 26 27 00 : LINGOTES, BARRAS, PALANQUILLAS Y ALAMBRES DE BRONCE
- 30 26 28 00 : BARRAS Y LÁMINAS DE ZINC
- 30 26 29 00 : LINGOTES, BARRAS, PALANQUILLAS Y ALAMBRES DE ZINC
- 30 26 40 00 : LÁMINAS DE ACERO AL CARBÓN
- 30 26 45 00 : BARRAS DE ACERO INOXIDABLE
- 30 26 46 00 : LÁMINAS DE ACERO INOXIDABLE
- 30 26 63 00 : MATERIALES ESTRUCTURALES DE HADERA
- 31 10 23 00 : PIEZAS FUNDIDAS EN MOLDE DE YESO
- 31 13 22 00 : FORTAS DE LATÓN
- 31 13 23 00 : FORTAS DE ALUMINIO
- 31 15 20 00 : CABLE DE SEGURIDAD
- 31 21 15 00 : PINTURAS Y TAPA POROS
- 31 21 16 00 : ADITIVOS PARA PINTURAS
- 31 21 17 00 : ACABADOS EN GENERAL
- 31 21 18 00 : DISOLVENTES Y DILUYENTES PARA PINTURAS
- 31 21 19 00 : APLICADORES DE PINTURA Y ACCESORIOS PARA PINTAR
- 31 24 17 00 : ESPESJOS
- 39 10 16 00 : LÁMPARAS Y BOMBILLAS
- 39 10 18 00 : COMPONENTES Y ACCESORIOS DE LÁMPARA
- 39 10 19 00 : BALASTOS DE LÁMPARAS Y TRANSFORMADORES DE LÁMPARAS
- 39 11 15 00 : ILUMINACIÓN DE INTERIORES Y ARTEFACTOS
- 39 11 16 00 : ILUMINACIÓN EXTERIOR Y ARTEFACTOS
- 39 11 18 00 : ACCESORIOS DE ILUMINACIÓN
- 39 11 19 00 : SEÑALIZACIÓN E ILUMINACIÓN DE EMPLAZAMIENTOS PELIGROSOS
- 39 11 21 00 : ILUMINACIÓN ÓPTICA
- 39 11 23 00 : ILUMINACIÓN Y ACCESORIOS DE ESCENARIOS Y ESTUDIOS
- 39 11 25 00 : ILUMINARIOS DE ESCENARIOS Y ESTUDIOS
- 39 12 10 00 : EQUIPAMIENTO PARA DISTRIBUCIÓN Y CONVERSIÓN DE ALIMENTACIÓN
- 39 12 11 00 : CENTROS DE CONTROL Y DISTRIBUCIÓN Y ACCESORIOS
- 39 12 13 00 : CUADROS, REGISTROS Y MENAJE PARA ELECTRICIDAD
- 39 12 14 00 : LENGUETAS DE CONEXIÓN, CONECTADORES Y TERMINALES
- 39 12 15 00 : COMBUSTORES, CONTROLES Y RELES Y ACCESORIOS
- 39 12 16 00 : DISPOSITIVOS Y ACCESORIOS PARA LA PROTECCIÓN DE CIRCUITOS
- 39 12 17 00 : TERMINALES ELÉCTRICAS Y SUBMISORES
- 39 12 18 00 : INSTALACIONES DE EDIFICIOS INTELIGENTES - IBI
- 39 12 19 00 : DISPOSITIVOS Y ACCESORIOS DE SEGURIDAD ELÉCTRICA
- 39 12 20 00 : UNIDADES ELÉCTRICAS DE VELOCIDADES VARIABLES
- 39 12 21 00 : EQUIPO DE TRANSMISIÓN Y DISTRIBUCIÓN ELÉCTRICA
- 39 12 22 00 : INTERRUPTORES ELÉCTRICOS Y ACCESORIOS
- 39 12 23 00 : RELES ELÉCTRICOS Y ACCESORIOS

***** CONTINUA *****

Pag. 6 de 618

CAMARA DE COMERCIO DE TUNJA
RIHAROS S.A.S.
Fecha expedición: 20230315 - 09:44:54 **** Recibo No. 50074537 **** Num. Operación: 99 USUFINEX 20230315 018

*** EXPEDIDO A TRAVÉS DEL SISTEMA VIRTUAL S.I.I. ***

Cámara de Comercio de Tunja

- 39 13 15 00 : HARCADORES DE ALAMBRE Y DISPOSITIVOS PARA HARCAR ALAMBRE
- 39 13 16 00 : DISPOSITIVOS DE PROTECCIÓN DE ALAMBRE
- 39 13 17 00 : CONDUCTOS ELÉCTRICOS, ELECTROCONDUCTOS Y CABLES AÉREOS
- 40 10 15 00 : VENTILACIÓN
- 40 10 16 00 : CIRCULACIÓN DEL AIRE Y PIEZAS Y ACCESORIOS
- 40 10 17 00 : ENFRIAMIENTO
- 40 10 18 00 : EQUIPO DE CALEFACCIÓN Y PIEZAS Y ACCESORIOS
- 40 10 19 00 : CONTROL DE HUMEDAD
- 40 10 21 00 : CHIHENAS Y ACCESORIOS
- 40 14 16 00 : VALVULAS
- 40 14 17 00 : MATERIAL DE FERRERÍA Y ACCESORIOS
- 40 14 19 00 : CONDUCTOS
- 40 14 20 00 : MANGUERAS
- 40 14 25 00 : INTERCEPTORES Y COLADORES
- 40 15 15 00 : BOMBAS
- 40 15 16 00 : COHESORES
- 40 15 17 00 : PIEZAS Y ACCESORIOS DE BOMBA
- 40 16 15 00 : FILTROS
- 40 16 16 00 : PURIFICACIÓN
- 40 16 17 00 : SEPARADORES
- 40 17 15 00 : TUBOS Y TUBERÍAS COMERCIALES
- 40 17 16 00 : TUBOS Y TUBERÍAS INDUSTRIALES
- 40 17 17 00 : ADAPTADORES DE TUBOS
- 40 17 19 00 : BRIDAS DE RESPALDO PARA TUBOS
- 40 17 20 00 : DEFLECTORES PARA TUBOS
- 40 17 21 00 : CUBOS PARA TUBOS
- 40 17 22 00 : BRIDAS CIEGAS PARA TUBOS
- 40 17 23 00 : CASQUILLOS PARA TUBOS
- 40 17 24 00 : TAPAS PARA TUBOS
- 40 17 25 00 : CONECTORES DE TUBOS
- 40 17 26 00 : ACOPLÉS DE TUBOS
- 40 17 27 00 : CRUCES DE TUBOS
- 40 17 28 00 : CUBOS DE TUBOS
- 40 17 29 00 : UNIONES DE EXTENSIÓN DE TUBOS
- 40 17 30 00 : REPARACIONES DE TUBERÍA
- 40 17 31 00 : BRIDA DE JUNTA DE EMPALME PARA TUBOS
- 40 17 32 00 : BRIDAS CUELLO LARGAS PARA SOLDAR
- 40 17 33 00 : BOQUILLAS DE TUBOS
- 40 17 34 00 : BRIDAS DE PLATO
- 40 17 35 00 : TAPONES PARA TUBOS
- 40 17 36 00 : ACOPLAMIENTOS REDUCTORES PARA TUBOS
- 40 17 37 00 : BRIDAS REDUCTORAS PARA TUBOS
- 40 17 38 00 : ABRASADORAS DE REPARACIÓN PARA TUBOS
- 40 17 39 00 : DISCO DE RUPURA PARA TUBOS
- 40 17 40 00 : BRIDA DESLIZANTE PARA TUBOS
- 40 17 41 00 : BRIDA ENCAJADA POR SOLDADURA PARA TUBOS
- 40 17 42 00 : SUCCOLETS PARA TUBOS

***** CONTINUA *****

Pag. 7 de 618

CAMARA DE COMERCIO DE TUNJA
RIHAROS S.A.S.
Fecha expedición: 20230315 - 09:44:54 **** Recibo No. 50074537 **** Num. Operación: 99 USUFINEX 20230315 018

*** EXPEDIDO A TRAVÉS DEL SISTEMA VIRTUAL S.I.I. ***

Cámara de Comercio de Tunja

- 40 17 43 00 : ESPACIADORES PARA TUBOS
- 40 17 44 00 : BRIDAS CIEGAS PARA TUBOS
- 40 17 45 00 : PIVOTES O UNIONES ROTATIVAS PARA TUBOS
- 40 17 46 00 : Y PARA TUBOS
- 40 17 48 00 : BRIDAS DE HUNDIDO PARA TUBOS
- 40 17 49 00 : UNIONES PARA TUBOS
- 40 17 50 00 : BRIDAS CUELLO PARA TUBOS
- 40 17 51 00 : BRIDA ENCAJADA POR SOLDADURA
- 40 17 52 00 : Y DE CONEXIÓN PARA TUBOS
- 40 17 53 00 : ACCESORIOS Y BRIDAS ESPECIALIZADOS PARA TUBOS
- 40 18 15 00 : TUBOS DE COBRE SOLDADOS
- 40 18 18 00 : TUBOS DE ACERO SOLDADOS
- 40 18 20 00 : TUBOS DE COBRE SIN UNIONES
- 40 18 23 00 : TUBOS DE ACERO SIN UNIONES
- 40 18 24 00 : TUBOS DE ACERO INOXIDABLE SIN UNIONES
- 40 18 31 00 : ACCESORIOS DE TUBOS
- 41 10 20 00 : EQUIPO DE CALEFACCIÓN Y SECADORES PARA LABORATORIO
- 41 10 25 00 : EQUIPO ENTOMOLÓGICO PARA LABORATORIO Y ACCESORIOS
- 41 10 30 00 : EQUIPO DE ENFRIAMIENTO PARA LABORATORIO
- 41 10 32 00 : EQUIPO DE LAVADO DE LABORATORIO
- 41 11 25 00 : INSTRUMENTOS DE MEDICIÓN Y OBSERVACIÓN DEL CAUDAL DE FLUIDOS
- 41 11 28 00 : EQUIPO E INSTRUMENTOS RELACIONADOS CON EL TRANSPORTE
- 41 11 34 00 : EQUIPO DE MEDICIÓN Y COMUNICACIÓN ELÉCTRICA
- 41 11 37 00 : INSTRUMENTOS DE MEDICIÓN Y COMUNICACIÓN DE COMUNICACIÓN ELECTRÓNICA
- 41 11 39 00 : EQUIPO PARA MEDICIÓN DE SUELOS
- 41 11 40 00 : EQUIPO DE MEDIDA DE ROCAS Y ESTRATOS
- 41 11 41 00 : INSTRUMENTOS SISTEMOLÓGICOS
- 41 11 42 00 : INSTRUMENTOS DE AGRICULTURA
- 41 11 43 00 : INSTRUMENTOS HIDROLÓGICOS
- 41 11 44 00 : INSTRUMENTOS METEOROLÓGICOS
- 41 11 45 00 : INSTRUMENTOS MECÁNICOS
- 41 11 46 00 : INSTRUMENTOS DE VERIFICACIÓN DE METALES, METALURGIA Y MATERIALES ESTRU...
- 41 12 17 00 : HABILITARIO CLÍNICO VETERINARIO
- 42 15 17 00 : PRUEBAS PARA LA CLÍNICA DENTAL
- 42 19 20 00 : HESAS DE EXAMEN O DE PROCEDIMIENTO CLÍNICO
- 42 19 21 00 : ASISTENOS Y TABURETES CLÍNICOS Y PRODUCTOS RELACIONADOS
- 42 21 17 00 : AYUDAS DE COMUNICACIÓN PARA PERSONAS FÍSICAMENTE DISCAPACITADAS
- 42 21 20 00 : CUIDADO DE LA CASA Y AYUDA PARA EL CIUDADANO DE LA CASA PARA PERSONAS F...
- 42 21 21 00 : APARATOS DE TIEMPO LIBRE Y RECREO PARA PERSONAS FÍSICAMENTE DISCAPACIT...
- 42 25 16 00 : EQUIPO Y DISPOSITIVOS DE EJERCICIO DE REHABILITACIÓN
- 42 25 17 00 : PRODUCTOS PARA ENTRENAMIENTO DEL HOMO DE ANDAR
- 42 25 18 00 : INSTRUMENTOS DE ANATOMÍA
- 42 26 18 00 : EQUIPO Y SUBMISORES DE TRANSPORTE Y ALMACENAJE DEL CADAVER
- 42 27 15 00 : PRODUCTOS PARA EL CONTROL RESPIRATORIO
- 42 27 16 00 : PRODUCTOS DE COMPROBACIÓN Y TRATAMIENTO DE LAS FUNCIONES INMEDIARES
- 42 27 17 00 : SISTEMAS Y DISPOSITIVOS DE TERAPIA DE ENTREGA DE OXÍGENO
- 42 27 22 00 : VENTILADORES Y ACCESORIOS DE PRESIÓN MECÁNICA POSITIVA

***** CONTINUA *****

Pag. 8 de 618

CAMARA DE COMERCIO DE TUNJA
KIMAROS S.A.S.
 Fecha expedición: 2023/03/15 09:44:54 **** RucNo. 520374539 **** Num. Operación: 59 USU/PUB/XX 2023/03/15 0318

*** EXPEDIDO A TRAVÉS DEL SISTEMA VIRTUAL S.I.I. ***

42 27 25 00 : APARATOS DE ANESTESIA, Y ACCESORIOS Y SUMINISTROS
 43 21 15 00 : COMPUTADORES
 43 21 15 00 : ACCESORIOS DE COMPUTADOR
 43 21 17 00 : DISPOSITIVOS INFORMÁTICOS DE ENTRADA DE DATOS
 43 21 18 00 : ACCESORIOS DE DISPOSITIVOS DE ENTRADA DE DATOS DE COMPUTADOR
 43 21 19 00 : MONITORES Y PANTALLAS DE COMPUTADOR
 43 21 20 00 : ACCESORIOS DE PANTALLAS DE COMPUTADOR
 43 21 21 00 : IMPRESORAS DE COMPUTADOR
 43 22 00 : SISTEMAS DE MANEJO DE ALMACENAMIENTO DE DATOS DE COMPUTADOR
 43 22 15 00 : SISTEMAS DE GESTIÓN DE LÁMINAS O ACCESORIOS
 43 22 17 00 : EQUIPO FIJO DE RED Y COMPONENTES
 43 22 25 00 : EQUIPO DE SEGURIDAD DE RED
 43 22 26 00 : EQUIPO DE SERVICIO DE RED
 43 22 27 00 : EQUIPO TELEGRÁFICO
 43 22 28 00 : EQUIPO DE TELEFONÍA
 43 22 29 00 : ACCESORIOS DE EQUIPO DE TELEFONÍA
 43 22 31 00 : COMPONENTES Y EQUIPO DE INFRAESTRUCTURA DE REDES MÓVILES Y DIGITALES
 43 22 34 00 : DISPOSITIVOS Y EQUIPOS PARA INSTALACIÓN DE CONECTIVIDAD DE REDES Y DAT...
 44 10 15 00 : MÁQUINAS DE DUPLICACIÓN
 44 10 17 00 : ACCESORIOS PARA IMPRESORAS, FOTOCOPIADORAS Y APARATOS DE FAX
 44 10 18 00 : MÁQUINAS CALCULADORAS Y ACCESORIOS
 44 10 31 00 : SUMINISTROS PARA IMPRESORA, FAX Y FOTOCOPIADORA
 44 10 32 00 : MÁQUINAS Y ACCESORIOS DE REGISTRAR LA HORA PARA LA OFICINA
 44 11 19 00 : TABLEROS
 44 12 16 00 : SUMINISTROS DE ESCRITORIO
 44 12 19 00 : REPUESTOS DE TINTA Y JINAS DE LÁPICES
 44 12 20 00 : CARPETAS DE ARCHIVO, CARPETAS Y SEPARADORES
 45 10 15 00 : MÁQUINARIA Y EQUIPO DE IMPRENTA
 45 11 15 00 : PROYECTORES Y SUMINISTROS
 45 11 17 00 : EQUIPO DE COMPOSICIÓN Y PRESENTACIÓN DE SONIDO, HARDWARE Y CONTROLADORES
 45 11 18 00 : EQUIPO DE PRESENTACIÓN DE VIDEO Y DE MEZCLA DE VIDEO Y SONIDO, HARDWARE...
 45 11 19 00 : EQUIPOS, HARDWARE Y CONTROLADORES PARA SISTEMAS DE TELECONFERENCIA Y VI...
 45 11 20 00 : EQUIPO Y SUMINISTROS DE MICROFILM
 45 12 15 00 : CÁMARAS
 45 12 16 00 : ACCESORIOS PARA CÁMARAS
 45 12 17 00 : EQUIPO DE PROCESAMIENTO FOTOGRAFICO
 45 12 18 00 : EQUIPO Y SUMINISTROS DE PRODUCCIÓN DE MICROFILMES
 45 13 17 00 : ALMACENAMIENTO PARA SOPORTES AUDIOVISUALES
 46 17 15 00 : CERRADURAS, ELEMENTOS DE SEGURIDAD Y ACCESORIOS
 46 17 16 00 : EQUIPO DE VIGILANCIA Y DETECCIÓN
 46 18 15 00 : ROPA DE SEGURIDAD
 46 18 16 00 : CALZADO DE PROTECCIÓN
 46 18 17 00 : PROTECTORES DE CARA Y CARETA
 46 18 18 00 : PROTECCIÓN Y ACCESORIOS PARA LA VISIÓN
 46 18 19 00 : PROTECTORES AUDITIVOS
 46 18 20 00 : PROTECCIÓN DE LA RESPIRACIÓN
 46 18 21 00 : PROTECCIÓN ANTI CAÍDA Y EQUIPO DE RESCATE

***** CONTINUA *****

Pág. 8 de 45

CAMARA DE COMERCIO DE TUNJA
KIMAROS S.A.S.
 Fecha expedición: 2023/03/15 09:44:54 **** RucNo. 520374539 **** Num. Operación: 59 USU/PUB/XX 2023/03/15 0318

*** EXPEDIDO A TRAVÉS DEL SISTEMA VIRTUAL S.I.I. ***

46 19 15 00 : PREVENCIÓN CONTRA INCENDIOS
 46 19 16 00 : EQUIPO CONTRA INCENDIOS
 47 12 16 00 : MÁQUINAS Y ACCESORIOS PARA PISOS
 47 12 17 00 : ENVASES Y ACCESORIOS PARA RESIDUOS
 47 12 18 00 : EQUIPO DE LIMPIEZA
 47 12 19 00 : ACCESORIOS DE EQUIPO DE LIMPIEZA
 47 13 17 00 : SUMINISTROS PARA ASESOS
 47 13 18 00 : SOLUCIONES DE LIMPIEZA Y DESINFECCIÓN
 48 10 15 00 : EQUIPO PARA COCCIÓN O CALIENTES
 48 10 16 00 : EQUIPOS PARA PREPARADO DE ALIMENTOS
 48 10 20 00 : MOBILIARIO DE RESTAURANTES
 48 12 12 00 : MESAS DE JUEGO Y JUEGOS
 49 12 16 00 : MUEBLES DE CAMPING
 49 18 15 00 : EQUIPOS Y JUEGOS DE MESA
 49 20 15 00 : EQUIPO DE ENTRENAMIENTO PARA AFÉRMICOS
 49 20 16 00 : EQUIPO DE ENTRENAMIENTO DE PESAS Y RESISTENCIA
 49 21 16 00 : EQUIPO DE GOLF
 49 21 17 00 : EQUIPO DE BOLSOS Y ACCESORIOS Y SUMINISTROS
 49 21 18 00 : EQUIPO DE CLASE DE EDUCACIÓN FÍSICA
 49 22 15 00 : ACCESORIOS PARA DEPORTE
 49 24 15 00 : EQUIPO DE PARQUES INFANTILES
 49 24 16 00 : EQUIPO DE TENNIS
 49 24 17 00 : EQUIPO Y SUMINISTROS DE PESQUERA Y SPA
 52 10 15 00 : ALFOMBRAS Y Felpudos
 52 13 15 00 : CORTINAS Y ROPAJE
 52 13 16 00 : PERSIANAS
 52 13 17 00 : ACCESORIOS Y FERRETERÍA PARA TRATAMIENTO DE VENTANAS
 52 14 18 00 : OROS ELECTRODOMESTICOS
 52 16 15 00 : EQUIPOS AUDIOVISUALES
 52 16 16 00 : ACCESORIOS DE EQUIPO AUDIOVISUAL
 52 17 10 00 : TRATAMIENTOS DE PARED DE BAÑO
 55 11 16 00 : MATERIAL DE REFERENCIA DE SOFTWARE ELECTRONICO
 55 12 16 00 : ETIQUETAS
 55 12 17 00 : SERIALIZACIÓN
 55 12 19 00 : SERIALIZACIONES
 56 10 15 00 : MUEBLES
 56 10 16 00 : MUEBLES PARA EL EXTERIOR
 56 10 17 00 : MUEBLES DE OFICINA
 56 10 18 00 : ACCESORIOS Y MUEBLES DE BEBÉ Y NIÑO
 56 10 19 00 : PIEZAS DE MOBILIARIO Y ACCESORIOS
 56 11 15 00 : SITIOS DE TRABAJO Y PAQUETES PARA LA OFICINA
 56 11 16 00 : SISTEMAS DE PANELES
 56 11 17 00 : CASEGOD Y SISTEMAS NO MÓVILES
 56 11 18 00 : MUEBLES INDEPENDIENTES
 56 11 19 00 : MUEBLES INDUSTRIALES
 56 11 20 00 : MUEBLES DE APOYO DE LA COMPUTADORA
 56 11 21 00 : ASIENTOS

***** CONTINUA *****

Pág. 10 de 45

CAMARA DE COMERCIO DE TUNJA
KIMAROS S.A.S.
 Fecha expedición: 2023/03/15 09:44:54 **** RucNo. 520374539 **** Num. Operación: 59 USU/PUB/XX 2023/03/15 0318

*** EXPEDIDO A TRAVÉS DEL SISTEMA VIRTUAL S.I.I. ***

56 11 22 00 : SISTEMAS DE ESCRITORIOS
 56 11 23 00 : PARTES Y ACCESORIOS PARA ASIENTOS DE AUDIATORIOS O ESTADIOS O DE USO ESP...
 56 12 10 00 : MOBILIARIO DE BIBLIOTECA
 56 12 11 00 : MOBILIARIO DE CLASE DE ARTE
 56 12 12 00 : MOBILIARIO DE GAMA DE PRIMEROS AUXILIOS
 56 12 13 00 : ACCESORIOS DE INSTALACIONES EDUCATIVAS GENERALES
 56 12 14 00 : MOBILIARIO DE CAFETERÍA Y COMEDOR
 56 12 15 00 : MOBILIARIO GENERAL DE AULA
 56 12 16 00 : MOBILIARIO PARA EL TIEMPO DE DESCANSO Y OCIO CREATIVO PARA GUARDERÍA I...
 56 12 17 00 : MÓDULOS DE ALMACENAMIENTO GENERAL Y DE LIBROS PARA LAS AMIAS
 56 12 18 00 : MOBILIARIO Y ACCESORIOS DE AGENCIAS VOCACIONALES
 56 12 19 00 : MOBILIARIO DE DEMONSTRACIÓN
 56 12 20 00 : MUEBLES DE LABORATORIO
 60 11 11 00 : JUEGOS
 60 14 13 00 : SISTEMAS DE CONSTRUCCIÓN Y BLOQUES INFANTILES
 70 11 15 00 : PLANTAS Y ARBOLES ORNAMENTALES
 70 11 16 00 : PLANTAS DE FLOR
 70 11 17 00 : PARQUES, JARDINES Y HUERTOS
 70 12 15 00 : INDUSTRIA LECHERA
 70 12 16 00 : INDUSTRIA CARABERA
 70 12 17 00 : GESTIÓN GANADERA
 70 13 15 00 : PROTECCIÓN DEL TERRENO Y DEL SUELO
 70 13 16 00 : PREPARACIÓN DEL TERRENO Y DEL SUELO
 70 13 17 00 : GESTIÓN DEL TERRENO Y DEL SUELO
 70 14 15 00 : FERTILIZACIÓN DE CULTIVOS
 70 14 16 00 : PROTECCIÓN DE CULTIVOS
 70 14 17 00 : GESTIÓN DE CULTIVOS
 70 14 18 00 : PLANTACIÓN Y CULTIVO DE CULTIVOS
 70 14 19 00 : COSECHA DE CULTIVOS
 70 14 20 00 : ELABORACIÓN DE CULTIVOS POSTERIOR A LA COSECHA
 70 15 16 00 : INDUSTRIA FORESTAL
 70 15 17 00 : COSECHA FORESTAL
 70 15 18 00 : SERVICIOS DE CONSERVACIÓN FORESTAL
 70 15 19 00 : RECURSOS FORESTALES
 70 16 15 00 : FIBRA
 70 17 15 00 : DESARROLLO
 70 17 17 00 : RIEGO
 70 17 18 00 : SERVICIOS DE DRENAJE
 71 10 17 00 : EXTRACCIÓN
 71 11 20 00 : SERVICIOS DE REGISTRAR HOYO ENCERRADO DE POZOS
 71 11 21 00 : SERVICIOS DE REGISTRAR POZO DE PERFORACIÓN ABIERTA
 71 11 22 00 : OROS SERVICIOS DE REGISTRACIÓN
 71 11 23 00 : SERVICIOS SÍSMICOS
 71 12 11 00 : SERVICIOS DE TUBERÍA ANUDADA
 71 12 16 00 : SERVICIOS DE PERFORACIÓN DEL POZO PETROLERO
 71 12 20 00 : SERVICIOS DE PERFORACIÓN DE POZO
 71 12 25 00 : SERVICIOS DE TERMINACIÓN DEL POZO

***** CONTINUA *****

Pág. 11 de 45

CAMARA DE COMERCIO DE TUNJA
KIMAROS S.A.S.
 Fecha expedición: 2023/03/15 09:44:54 **** RucNo. 520374539 **** Num. Operación: 59 USU/PUB/XX 2023/03/15 0318

*** EXPEDIDO A TRAVÉS DEL SISTEMA VIRTUAL S.I.I. ***

71 12 27 00 : SERVICIOS DE MANTENIMIENTO DEL POZO
 71 12 30 00 : SERVICIOS INTEGRADOS
 71 15 14 00 : SERVICIOS DE HIGIENIZACIÓN DEL POZO
 72 10 15 00 : SERVICIOS DE APOYO PARA LA CONSTRUCCIÓN
 72 10 21 00 : CONTROL DE PELIGROS
 72 10 29 00 : SERVICIOS DE MANTENIMIENTO Y REPARACIÓN DE INSTALACIONES
 72 10 33 00 : SERVICIOS DE MANTENIMIENTO Y REPARACIÓN DE INFRAESTRUCTURA
 72 11 10 00 : SERVICIOS DE CONSTRUCCIÓN DE UNIFAMILIARES
 72 11 11 00 : SERVICIOS DE CONSTRUCCIÓN DE UNIDADES MULTIFAMILIARES
 72 12 10 00 : SERVICIOS DE CONSTRUCCIÓN DE EDIFICIOS INDUSTRIALES Y BODEGAS NUEVAS
 72 12 11 00 : SERVICIOS DE CONSTRUCCIÓN DE EDIFICIOS COMERCIALES Y DE OFICINA
 72 12 12 00 : SERVICIOS DE CONSTRUCCIÓN DE EDIFICIOS AGRÍCOLAS
 72 12 13 00 : SERVICIOS DE CONSTRUCCIÓN DE TALLERES AUTOMOTRICES Y ESTACIONES DE SER...
 72 12 14 00 : SERVICIOS DE CONSTRUCCIÓN DE EDIFICIOS PÚBLICOS ESPECIALIZADOS
 72 12 15 00 : SERVICIOS DE CONSTRUCCIÓN DE PLANTAS INDUSTRIALES
 72 12 20 00 :
 72 14 10 00 : SERVICIOS DE CONSTRUCCIÓN DE AUTOPISTAS Y CARRETERAS
 72 14 11 00 : SERVICIOS DE CONSTRUCCIÓN Y REVESTIMIENTO Y PAVIMENTACIÓN DE INFRAEST...
 72 14 12 00 : SERVICIOS DE CONSTRUCCIÓN MARITIMA
 72 14 13 00 : SERVICIO DE CONSTRUCCIÓN DE FACILIDADES ATLÉTICAS Y RECREATIVAS
 72 14 14 00 : SERVICIOS DE CONSTRUCCIÓN Y REPARACIÓN DE FACILIDADES DE DETENCIÓN
 72 14 15 00 : SERVICIOS DE PREPARACIÓN DE TIERRAS
 72 14 16 00 : SERVICIOS DE CONSTRUCCIÓN DE SISTEMAS DE TRÁNSITO PASIVO
 72 14 17 00 : SERVICIOS DE ALQUILER O ARRENDAMIENTO DE EQUIPO Y MAQUINARIA DE CONSTRU...
 72 15 10 00 : SERVICIOS DE CONSTRUCCIÓN Y MANTENIMIENTO DE CADERAS Y HUSOS
 72 15 11 00 : SERVICIOS DE CONSTRUCCIÓN DE PLOMERÍA
 72 15 12 00 : SERVICIOS DE CONSTRUCCIÓN Y MANTENIMIENTO DE HVAC CALEFACCIÓN Y ENFR...
 72 15 13 00 : SERVICIOS DE PINTURA E INSTALACIÓN DE PAPEL DE COLGADORA
 72 15 14 00 : SERVICIOS DE CONSTRUCCIÓN DE RECUBRIMIENTOS DE MUROS
 72 15 15 00 : SERVICIOS DE SISTEMAS ELÉCTRICOS
 72 15 16 00 : SERVICIOS DE SISTEMAS ESPECIALIZADOS DE COMUNICACIÓN
 72 15 17 00 : SERVICIOS DE INSTALACIÓN DE SISTEMAS DE SEGURIDAD FÍSICA E INDUSTRIAL
 72 15 18 00 : SERVICIOS DE MANTENIMIENTO Y REPARACIÓN DE INSTALACIÓN DE MÁQUINAS
 72 15 19 00 : SERVICIOS DE ALBANELERÍA Y HERRISTERÍA
 72 15 20 00 : SERVICIOS DE PANEADO Y BRYWALL
 72 15 21 00 : SERVICIOS ACÚSTICOS Y DE AISLAMIENTO
 72 15 22 00 : SERVICIOS DE BARANDAS TERRAZO Y HORMIGÓN Y HERRAJES
 72 15 23 00 : SERVICIOS DE CARPINTERÍA
 72 15 24 00 : SERVICIOS DE MONTAJE E INSTALACIÓN DE VENTANAS Y PUERTAS
 72 15 25 00 : SERVICIOS DE INSTALACIÓN DE PISOS
 72 15 26 00 : SERVICIOS DE TECHADO Y PAREDES EXTERNAS Y LÁMINAS DE METAL
 72 15 27 00 : SERVICIOS DE INSTALACIÓN Y REPARACIÓN DE CONCRETO
 72 15 28 00 : SERVICIOS DE PERFORACIÓN DE POZOS DE AGUA
 72 15 29 00 : SERVICIOS DE MONTAJE DE ACERO ESTRUCTURAL
 72 15 30 00 : SERVICIOS DE VIDRIOS Y VENTANERÍA
 72 15 31 00 : SERVICIOS DE CONSTRUCCIÓN DE FACILIDADES ATLÉTICAS Y RECREATIVAS
 72 15 32 00 : SERVICIOS DE RECUBRIMIENTO, IMPERMEABILIZACIÓN PROTECCIÓN CONTRA CLIM...

***** CONTINUA *****

Pág. 12 de 45

CAMARA DE COMERCIO DE TUNJA
KIHAROS S.A.S.
 Fecha expedición: 2023/01/15 - 09:44:54 **** Recibo No. 500076337 **** Num. Operación: 99 USU/PUB/RY/2023/015 0318

***** EXPEDIDO A TRAVÉS DEL SISTEMA VIRTUAL S.I.I. *****

72 15 33 00 : SERVICIOS DE MANTENIMIENTO E INSTALACIÓN DE EQUIPO DE ESTACIÓN DE SER...
 72 15 34 00 : SERVICIOS DE APAREJAMIENTO Y ARMADURA
 72 15 35 00 : SERVICIOS DE LIMPIEZA ESTRUCTURAL EXTERNA
 72 15 36 00 : SERVICIOS DE TERMINADO INTERIOR, DOTACIÓN Y RENOVACIÓN
 72 15 37 00 : SERVICIOS DE INSTALACIÓN, MANTENIMIENTO Y REPARACIÓN DE EQUIPOS Y CON...
 72 15 39 00 : SERVICIO DE PREPARACIÓN DE OBRAS DE CONSTRUCCIÓN
 72 15 40 00 : SERVICIOS DE EDIFICIOS ESPECIALIZADOS Y COMERCIOS
 72 15 41 00 : SERVICIOS DE MANTENIMIENTO Y REPARACIÓN DE EQUIPO DE SISTEMAS DE DISTR...
 72 15 42 00 : SERVICIOS DE MANTENIMIENTO Y REPARACIÓN DE INSTALACIÓN DE INSTRUMENTA...
 72 15 43 00 : SERVICIOS DE MANTENIMIENTO Y REPARACIÓN DE EQUIPO MUYIVO Y GENERACIÓN...
 72 15 44 00 : SERVICIOS DE MANTENIMIENTO Y FABRICACIÓN DE ACCESORIOS PARA TUBERÍAS
 72 15 45 00 : SERVICIOS DE MANTENIMIENTO E INSTALACIÓN DE EQUIPO PESADO
 72 15 46 00 : SERVICIOS DE INDUSTRIA DE PRODUCTOS DE MINERALES NO METÁLICOS
 72 15 47 00 : SERVICIOS DE REVESTIMIENTO
 72 15 48 00 : SERVICIOS DE SOLDADURA
 76 10 15 00 : DESINFECTACIÓN
 76 11 15 00 : SERVICIOS DE LIMPIEZA Y MANTENIMIENTO DE EDIFICIOS GENERALES Y DE OFICINAS
 76 11 16 00 : SERVICIOS DE LIMPIEZA DE COMPONENTES DE EDIFICIOS
 76 12 15 00 : RECOLECCIÓN Y DISPOSICIÓN DE BASURAS
 76 12 16 00 : DISPOSICIÓN DE DESECHOS NO PELIGROSOS
 76 12 20 00 : SERVICIOS DE BASUREO
 77 10 15 00 : EVALUACIÓN DE IMPACTO AMBIENTAL
 77 10 17 00 : SERVICIOS DE ASESORIA AMBIENTAL
 77 10 18 00 : AUDITORÍA AMBIENTAL
 77 11 16 00 : REHABILITACIÓN AMBIENTAL
 77 12 16 00 : CONTAMINACIÓN DEL SUELO
 77 12 17 00 : CONTAMINACIÓN DEL AGUA
 78 10 18 00 : TRANSPORTE DE CARGA POR CARRETERA
 78 10 19 00 : TRANSPORTE DE CARGA INTERMODAL
 80 10 16 00 : GERENCIA DE PROYECTOS
 80 13 15 00 : ALQUILER Y ARRENDAMIENTO DE PROPIEDADES O EDIFICACIONES
 80 13 16 00 : VENTAS DE PROPIEDADES Y EDIFICIOS
 81 10 15 00 : INGENIERÍA CIVIL Y ARQUITECTURA
 81 10 16 00 : INGENIERÍA MECÁNICA
 81 10 17 00 : INGENIERÍA ELÉCTRICA Y ELECTRÓNICA
 81 10 22 00 : INGENIERÍA DE TRANSPORTE
 81 11 17 00 : SISTEMAS DE MANEJO DE INFORMACIÓN HIS
 81 11 20 00 : SERVICIOS DE DATOS
 81 11 21 00 : SERVICIOS DE INTERNET
 81 11 22 00 : MANTENIMIENTO Y SOPORTE DE SOFTWARE
 81 11 23 00 : MANTENIMIENTO Y SOPORTE DE HARDWARE DE COMPUTADOR
 81 14 15 00 : CONTROL DE CALIDAD
 81 15 16 00 : CARTOGRAFÍA
 81 15 17 00 : GEOLÓGIA
 81 16 17 00 : SERVICIOS DE TELECOMUNICACIONES
 82 10 19 00 : COLOCACIÓN Y COMPLEMENTO DE MEDIDOS
 83 10 15 00 : SERVICIOS DE ACUPECUDO Y ALICANTILLADO

-----CONTINUA-----

Pag. 13 de 453

CAMARA DE COMERCIO DE TUNJA
KIHAROS S.A.S.
 Fecha expedición: 2023/01/15 - 09:44:54 **** Recibo No. 500076337 **** Num. Operación: 99 USU/PUB/RY/2023/015 0318

***** EXPEDIDO A TRAVÉS DEL SISTEMA VIRTUAL S.I.I. *****

90 12 17 00 : ONJAS E HERRAMIENTAS
 90 15 17 00 : FANJONES DE DIVERSIFICACIONES
 92 12 19 00 : SERVICIOS DE SEGURIDAD MARITIMA
 95 10 15 00 : LOTES RESIDENCIALES
 95 10 16 00 : LOTES COMERCIALES
 95 10 17 00 : LOTES INDUSTRIALES
 95 10 18 00 : LOTES DE TERRENOS GOBERNAMENTALES
 95 10 19 00 : TIERRAS AGRICOLAS
 95 11 15 00 : VIAS DE TRÁFICO LIMITADO
 95 11 16 00 : VIAS DE TRÁFICO ABIERTO
 95 12 15 00 : EDIFICIOS Y ESTRUCTURAS COMERCIALES Y DE ENTRETENIMIENTO
 95 12 16 00 : EDIFICIOS Y ESTRUCTURAS DE TRANSPORTE
 95 12 17 00 : EDIFICIOS Y ESTRUCTURAS PUBLICOS
 95 12 18 00 : EDIFICIOS Y ESTRUCTURAS UTILITARIOS
 95 12 19 00 : EDIFICIOS Y ESTRUCTURAS EDUCACIONALES Y DE ADMINISTRACIÓN
 95 12 20 00 : EDIFICIOS Y ESTRUCTURAS HOSPITALARIAS
 95 12 21 00 : EDIFICIOS Y ESTRUCTURAS DE ACQUISICIONES
 95 12 23 00 : EDIFICIOS Y ESTRUCTURAS DE SALUD Y DEPORTIVAS
 95 12 24 00 : EDIFICIOS Y ESTRUCTURAS INDUSTRIALES
 95 12 25 00 : EDIFICIOS Y ESTRUCTURAS AGRICOLAS Y DE CULTIVOS Y PESCA
 95 12 26 00 : EDIFICIOS Y ESTRUCTURAS RELIGIOSAS
 95 12 27 00 : EDIFICIOS Y ESTRUCTURAS DE DEFENSA
 95 13 15 00 : TIENDAS Y GRABERÍAS
 95 13 14 00 : EDIFICIOS Y ESTRUCTURAS COMERCIALES E INDUSTRIALES PORTÁTILES
 95 13 17 00 : TIENDAS CARPAS Y ESTRUCTURAS DE MUEBAMA
 95 14 15 00 : EDIFICIOS Y ESTRUCTURAS PREFABRICADOS PARA FINCAS
 95 14 16 00 : EDIFICIOS Y ESTRUCTURAS PREFABRICADOS RESIDENCIALES
 95 14 17 00 : EDIFICIOS Y ESTRUCTURAS PREFABRICADOS COMERCIALES E INDUSTRIALES
 95 14 18 00 : EDIFICIOS Y ESTRUCTURAS PREFABRICADOS DE EMERGENCIA Y ALIVIO
 95 14 19 00 : EDIFICIOS Y ESTRUCTURAS PREFABRICADOS MEDICOS

ESTA INFORMACION FUE OBJETO DE VERIFICACION DOCUMENTAL POR PARTE DE LA CAMARA DE COMERCIO DE TUNJA.

CERTIFICA:
INFORMACION FINANCIERA

QUE EN RELACION A SU INFORMACION FINANCIERA EL PROPONENTE REPORTO:

FECHA CORTE DE LA INFORMACION FINANCIERA : 31/12/2019

ACTIVO CORRIENTE	:	\$78.000.000,00
ACTIVO TOTAL	:	\$100.000.000,00
PASIVO CORRIENTE	:	\$0,00
PASIVO TOTAL	:	\$0,00
PATRIMONIO	:	\$100.000.000,00
UTILIDAD/PERDIDA OPERACIONAL	:	\$0,00

-----CONTINUA-----

Pag. 14 de 453

CAMARA DE COMERCIO DE TUNJA
KIHAROS S.A.S.
 Fecha expedición: 2023/01/15 - 09:44:54 **** Recibo No. 500076337 **** Num. Operación: 99 USU/PUB/RY/2023/015 0318

***** EXPEDIDO A TRAVÉS DEL SISTEMA VIRTUAL S.I.I. *****

GASTOS DE INTERESES : \$0,00

FECHA CORTE DE LA INFORMACION FINANCIERA : 31/12/2020

ACTIVO CORRIENTE	:	\$102.114.221,00
ACTIVO TOTAL	:	\$124.114.221,00
PASIVO CORRIENTE	:	\$10.198.076,00
PASIVO TOTAL	:	\$10.198.076,00
PATRIMONIO	:	\$113.916.145,00
UTILIDAD/PERDIDA OPERACIONAL	:	\$21.071.655,00
GASTOS DE INTERESES	:	\$301.289,00

FECHA CORTE DE LA INFORMACION FINANCIERA : 31/12/2021

ACTIVO CORRIENTE	:	\$122.975.294,00
ACTIVO TOTAL	:	\$144.975.294,00
PASIVO CORRIENTE	:	\$11.894.757,00
PASIVO TOTAL	:	\$11.894.757,00
PATRIMONIO	:	\$133.080.537,00
UTILIDAD/PERDIDA OPERACIONAL	:	\$30.143.420,00
GASTOS DE INTERESES	:	\$979.043,00

CERTIFICA:
CAPACIDAD FINANCIERA

QUE EN RELACION A LOS INDICADORES DE LA CAPACIDAD FINANCIERA EL PROPONENTE REPORTO CON CORTE A 31/12/2019

INDICE DE LIQUIDEZ	:	INDETERMINADO
INDICE DE ENDEUDAMIENTO	:	0
RAZÓN DE COBERTURA DE INTERESES	:	INDETERMINADO

ESTA INFORMACION FUE OBJETO DE VERIFICACION DOCUMENTAL POR PARTE DE LA CAMARA DE COMERCIO DE TUNJA.

QUE EN RELACION A LOS INDICADORES DE LA CAPACIDAD FINANCIERA EL PROPONENTE REPORTO CON CORTE A 31/12/2020

INDICE DE LIQUIDEZ	:	10,01
INDICE DE ENDEUDAMIENTO	:	0,08
RAZÓN DE COBERTURA DE INTERESES	:	69,93

ESTA INFORMACION FUE OBJETO DE VERIFICACION DOCUMENTAL POR PARTE DE LA CAMARA DE COMERCIO DE TUNJA.

QUE EN RELACION A LOS INDICADORES DE LA CAPACIDAD FINANCIERA EL PROPONENTE REPORTO CON CORTE A 31/12/2021

-----CONTINUA-----

Pag. 15 de 453

CAMARA DE COMERCIO DE TUNJA
KIHAROS S.A.S.
 Fecha expedición: 2023/01/15 - 09:44:54 **** Recibo No. 500076337 **** Num. Operación: 99 USU/PUB/RY/2023/015 0318

***** EXPEDIDO A TRAVÉS DEL SISTEMA VIRTUAL S.I.I. *****

INDICE DE LIQUIDEZ : 10,33
 INDICE DE ENDEUDAMIENTO : 0,08
 RAZÓN DE COBERTURA DE INTERESES : 20,57

ESTA INFORMACION FUE OBJETO DE VERIFICACION DOCUMENTAL POR PARTE DE LA CAMARA DE COMERCIO DE TUNJA.

CERTIFICA:
CAPACIDAD ORGANIZACIONAL

QUE EN RELACION A LOS INDICADORES DE LA CAPACIDAD ORGANIZACIONAL EL PROPONENTE REPORTO CON CORTE A 31/12/2019

RENTABILIDAD DEL PATRIMONIO	:	0,00
RENTABILIDAD DEL ACTIVO	:	0,00

ESTA INFORMACION FUE OBJETO DE VERIFICACION DOCUMENTAL POR PARTE DE LA CAMARA DE COMERCIO DE TUNJA.

QUE EN RELACION A LOS INDICADORES DE LA CAPACIDAD ORGANIZACIONAL EL PROPONENTE REPORTO CON CORTE A 31/12/2020

RENTABILIDAD DEL PATRIMONIO	:	0,18
RENTABILIDAD DEL ACTIVO	:	0,16

ESTA INFORMACION FUE OBJETO DE VERIFICACION DOCUMENTAL POR PARTE DE LA CAMARA DE COMERCIO DE TUNJA.

QUE EN RELACION A LOS INDICADORES DE LA CAPACIDAD ORGANIZACIONAL EL PROPONENTE REPORTO CON CORTE A 31/12/2021

RENTABILIDAD DEL PATRIMONIO	:	0,15
RENTABILIDAD DEL ACTIVO	:	0,13

ESTA INFORMACION FUE OBJETO DE VERIFICACION DOCUMENTAL POR PARTE DE LA CAMARA DE COMERCIO DE TUNJA.

CERTIFICA:
EXPERIENCIA

QUE EN RELACION A LOS CONTRATOS EJECUTADOS EL PROPONENTE REPORTO:

EXPERIENCIA No. 1 :
 NÚMERO CONSECUTIVO DEL CONTRATO: 001
 CONTRATO CELEBRADO POR : 2 - SOCIO / ASOCIADO
 NOMBRE DEL CONTRATISTA : INECTOR MAURICIO OCHOA GARCIA
 NOMBRE DEL CONTRATANTE : GOBERNACION DE BOYACA

-----CONTINUA-----

Pag. 16 de 453

CAMARA DE COMERCIO DE TUNJA
KIHAROS S.A.S.
 Fecha expedición: 2020/03/15 09:41:54 **** RucNo. 500245397 **** Num. Operación: 99 USU/PUB/EX 2020/015 0018

*** EXPEDIDO A TRAVÉS DEL SISTEMA VIRTUAL S.I.I. ***

VALOR CONTRATADO EN SIMVEL : 1,66

SG FM CL PR - DESCRIPCIÓN

11 10 24 00	: EQUIPO DE CALIFACCIÓN Y SECADORES PARA LABORATORIO
11 10 25 00	: EQUIPO ENICHOLOGICO PARA LABORATORIO Y ACCESORIOS
11 10 30 00	: EQUIPO DE ENFRIAMIENTO PARA LABORATORIO
11 10 32 00	: EQUIPO DE LAVADO DE LABORATORIO
11 11 25 00	: INSTRUMENTOS DE MEDICIÓN Y OBSERVACIÓN DEL CAUDAL DE FLUIDOS
11 11 28 00	: EQUIPO E INSTRUMENTOS RELACIONADOS CON EL TRANSPORTE
11 11 36 00	: EQUIPO DE MEDICIÓN Y COMPROBACIÓN ELÉCTRICA
11 11 37 00	: INSTRUMENTOS DE MEDICIÓN Y COMPROBACIÓN DE COMUNICACIÓN ELECTRÓNICA
11 11 39 00	: EQUIPO PARA MEDICIÓN DE SIELOS
11 11 40 00	: EQUIPO DE MEDIDA DE ROCAS Y ESTRATOS
11 11 41 00	: INSTRUMENTOS SISMOLÓGICOS
11 11 42 00	: INSTRUMENTOS DE AGUENTACIÓN
11 11 43 00	: INSTRUMENTOS HIDROLÓGICOS
11 11 45 00	: INSTRUMENTOS MECÁNICOS
11 11 46 00	: INSTRUMENTOS DE VERIFICACIÓN DE METALES, METALURGIA Y MATERIALES ESTRU...
71 11 23 00	: SERVICIOS SÍSMICOS
71 12 30 00	: SERVICIOS INTEGRADOS
72 10 15 00	: SERVICIOS DE APOYO PARA LA CONSTRUCCIÓN
77 10 15 00	: EVALUACIÓN DE IMPACTO AMBIENTAL
77 10 17 00	: SERVICIOS DE ASesorÍA AMBIENTAL
80 10 16 00	: GERENCIA DE PROYECTOS
81 10 15 00	: INGENIERÍA CIVIL Y ARQUITECTURA
81 10 22 00	: INGENIERÍA DE TRANSPORTE
81 14 15 00	: CONTROL DE CALIDAD
81 15 16 00	: CARTOGRAFÍA
81 15 17 00	: GEOLOGÍA
83 10 15 00	: SERVICIOS DE ACUEDUCTO Y ALCANTARILLADO
95 12 15 00	: EDIFICIOS Y ESTRUCTURAS COMERCIALES Y DE ENTRETENIMIENTO
95 12 16 00	: EDIFICIOS Y ESTRUCTURAS DE TRANSPORTE
95 12 17 00	: EDIFICIOS Y ESTRUCTURAS PÚBLICOS
95 12 19 00	: EDIFICIOS Y ESTRUCTURAS RECREATIVAS
95 12 19 00	: EDIFICIOS Y ESTRUCTURAS EDUCACIONALES Y DE ADMINISTRACIÓN
95 12 21 00	: EDIFICIOS Y ESTRUCTURAS DE ACONDICIONAMIENTO
95 12 23 00	: EDIFICIOS Y ESTRUCTURAS DE SALUD Y DEPORTIVAS
95 12 27 00	: EDIFICIOS Y ESTRUCTURAS DE DEFENSA

EXPERIENCIA No. 2 :
NÚMERO CONSECUTIVO DEL CONTRATO: 002
CONTRATO CELEBRADO POR : 2 - SOCIO / ASOCIADO
NOMBRE DEL CONTRATISTA : HÉCTOR HUMBERTO OCHOA GARCÍA
NOMBRE DEL CONTRATANTE : GERENCIA DE BOVACA
VALOR CONTRATADO EN SIMVEL : 45,89

SG FM CL PR - DESCRIPCIÓN

***** CONTRATA *****

Pag. 17 de 43

CAMARA DE COMERCIO DE TUNJA
KIHAROS S.A.S.
 Fecha expedición: 2020/03/15 09:41:54 **** RucNo. 500245397 **** Num. Operación: 99 USU/PUB/EX 2020/015 0018

*** EXPEDIDO A TRAVÉS DEL SISTEMA VIRTUAL S.I.I. ***

11 11 15 00	: BARRO Y TIERRA
11 11 16 00	: FIDRA
12 16 19 00	: AGENTES DE INERHEABILIZACIÓN
20 12 11 00	: EQUIPO PARA CEMENTAR
20 12 12 00	: EQUIPO DE FRACTURAR
20 12 14 00	: HERRAMIENTAS Y EQUIPO DE TERMINACIÓN
22 10 15 00	: MAQUINARIA PARA TRABAJO DE DESMUNTE
22 10 16 00	: EQUIPO DE PAVIMENTACIÓN
22 10 20 00	: EQUIPO Y MAQUINARIA DE DEMOLICIÓN DE EDIFICIOS
23 15 35 00	: SISTEMAS DE PINTURA
23 27 15 00	: MAQUINARIA DE SOLDADURA FUERTE
23 27 16 00	: MAQUINARIA DE SOLDADURA DÉBIL
23 27 17 00	: ACCESORIOS PARA SOLDAR, SOLDADURA FUERTE Y SOLDADURA DÉBIL
24 10 16 00	: EQUIPO DE TAJE Y ACCESORIOS
24 10 17 00	: TRANSFORMADORES Y ACCESORIOS
26 12 15 00	: ALAMBRE ELÉCTRICO
31 11 22 00	: HERRAMIENTAS DE ALBAÑILERÍA Y CONCRETO
27 11 27 00	: HERRAMIENTAS MECÁNICAS
27 13 15 00	: HERRAMIENTAS MECÁNICAS
27 13 17 00	: CILINDROS NEUMÁTICOS Y COMPONENTES
30 10 15 00	: ANGELOS
30 10 17 00	: VIGAS
30 10 18 00	: CONDUCTOS
30 10 20 00	: HOJA
30 10 23 00	: PERFILES
30 10 24 00	: VANTILLAS
30 10 28 00	: PILOTAJE
30 10 29 00	: PLANES
30 10 31 00	: RIELES
30 10 36 00	: PRODUCTOS ESTRUCTURALES
30 11 15 00	: CONCRETO Y MORTEROS
30 11 16 00	: CEMENTO Y CAL
30 11 17 00	: YESOS
30 11 18 00	: AGREGADOS
30 11 19 00	: ELEMENTOS PARA REFORZAR CONCRETO
30 12 18 00	: MATERIALES DE ARQUITECTURA PAISAJÍSTICA
30 12 19 00	: MATERIALES PARA ESTABILIZACIÓN Y REFUERZO DE SUELOS
30 13 15 00	: BLOQUES
30 13 16 00	: LADRILLOS
30 13 17 00	: AZULEJOS Y BAÑOSAS
30 14 15 00	: AISLAMIENTO TÉRMICO
30 14 16 00	: AISLAMIENTO ESPECIAL
30 14 17 00	: OBRAS DE SELAMIENTE DE AISLAMIENTO
30 15 15 00	: MATERIAL PARA TEJADOS Y TECHOS
30 15 16 00	: ACCESORIOS PARA TEJADOS
30 15 17 00	: CANALONES DE TEJADO Y ACCESORIOS
30 15 18 00	: MATERIALES PARA REVESTIMIENTO DE PAREDES Y EXTERIOR

***** CONTRATA *****

Pag. 18 de 43

CAMARA DE COMERCIO DE TUNJA
KIHAROS S.A.S.
 Fecha expedición: 2020/03/15 09:41:54 **** RucNo. 500245397 **** Num. Operación: 99 USU/PUB/EX 2020/015 0018

*** EXPEDIDO A TRAVÉS DEL SISTEMA VIRTUAL S.I.I. ***

30 15 19 00	: MATERIALES Y PRODUCTOS PARA ACABADOS
30 15 20 00	: CERCAJO
30 16 15 00	: MATERIALES PARA ACABADOS DE PAREDES
30 16 16 00	: MATERIALES PARA TECHOS
30 16 17 00	: SIELOS
30 16 18 00	: ERANISTERIA
30 16 19 00	: HILDEADO Y CARPINTERÍA MECÁNICA
30 16 20 00	: HILDERAS Y CARPINTERÍA
30 16 21 00	: LAMBRADOS INTERIORES
30 16 24 00	: JEROS DIVISORIOS
30 17 15 00	: PUERTAS
30 17 16 00	: VENTANAS
30 17 17 00	: PRODUCTOS DE CRISTAL
30 17 18 00	: CLARABOYAS
30 17 19 00	: MARCOS DE VENTANAS
30 17 20 00	: PUERTAS
30 17 21 00	: PUERTAS PARA GARAJE Y OPERADORES
30 18 15 00	: PORCELANA SANITARIA
30 18 16 00	: INSTALACIONES RESIDENCIALES NO SANITARIAS
30 18 17 00	: GRIFOS
30 18 18 00	: CABEZAS, CHORROS Y PARTES Y ACCESORIOS DE GRIFOS Y DUCHAS
30 19 15 00	: ESCALERAS Y ANCHADOS
30 19 16 00	: ESCALERAS Y ACCESORIOS DE ANCHAJE
30 26 63 00	: MATERIALES ESTRUCTURALES DE HADERA
31 15 20 00	: CABLE DE SEGURIDAD
31 21 15 00	: PINTURAS Y TAPA POROS
31 21 16 00	: ADITIVOS PARA PINTURAS
31 21 17 00	: ACABADOS EN GENERAL
31 21 18 00	: DISOLVENTES Y DISOLVENTES PARA PINTURAS
31 21 19 00	: APLICADORES DE PINTURA Y ACCESORIOS PARA PINTAR
31 24 17 00	: ESPESJOS
31 37 11 00	: LADRILLOS REFRACTARIOS
30 10 16 00	: LAMPARAS Y BOMBILLAS
30 10 18 00	: COMPONENTES Y ACCESORIOS DE LÁMPARA
30 10 19 00	: BALASTOS DE LAMPARAS Y TRANSFORMADORES DE LAMPARAS
30 11 15 00	: ILLUMINACIÓN DE INTERIORES Y ARTEFACTOS
30 11 16 00	: ILLUMINACIÓN EXTERIOR Y ARTEFACTOS
30 11 18 00	: ACCESORIOS DE ILLUMINACIÓN
30 11 19 00	: SEÑALIZACIÓN E ILLUMINACIÓN DE EMPUJAMIENTOS PELIGROSOS
30 11 21 00	: ILLUMINACIÓN ÓPTICA
30 11 23 00	: ILLUMINACIÓN Y ACCESORIOS DE ESCENARIOS Y ESTUDIOS
30 11 25 00	: LUMINARIAS DE ESCENARIOS Y ESTUDIOS
30 12 10 00	: EQUIPAMIENTO PARA DISTRIBUCIÓN Y CONVERSIÓN DE ALIMENTACIÓN
30 12 11 00	: CENTROS DE CONTROL Y DISTRIBUCIÓN Y ACCESORIOS
30 12 14 00	: LENGUETAS DE CONEXIÓN, CONECTORES Y TERMINALES
30 12 15 00	: COMBTADORES, CONTROLER Y RELES Y ACCESORIOS
30 12 16 00	: DISPOSITIVOS Y ACCESORIOS PARA LA PROTECCIÓN DE CIRCUITOS

***** CONTRATA *****

Pag. 19 de 43

CAMARA DE COMERCIO DE TUNJA
KIHAROS S.A.S.
 Fecha expedición: 2020/03/15 09:41:54 **** RucNo. 500245397 **** Num. Operación: 99 USU/PUB/EX 2020/015 0018

*** EXPEDIDO A TRAVÉS DEL SISTEMA VIRTUAL S.I.I. ***

39 12 17 00	: FERRETERÍA ELÉCTRICA Y SUMINISTROS
39 12 18 00	: INSTALACIONES DE EDIFICIOS INTELIGENTES - IBI
39 12 19 00	: DISPOSITIVOS Y ACCESORIOS DE SEGURIDAD ELÉCTRICA
39 12 21 00	: EQUIPO DE TRANSFERENCIA Y DISTRIBUCIÓN ELÉCTRICA
39 12 22 00	: INTERRUPTORES ELÉCTRICOS Y ACCESORIOS
39 12 23 00	: RELES ELÉCTRICOS Y ACCESORIOS
39 13 15 00	: HARCADORES DE ALAMBRE Y DISPOSITIVOS PARA HARCAR ALAMBRE
39 13 16 00	: DISPOSITIVOS DE PROTECCIÓN DE ALAMBRE
39 13 17 00	: CONDUCTOS ELÉCTRICOS, ELECTRODUCTOS Y CABLES AÉREOS
40 10 15 00	: VENTILACIÓN
40 14 16 00	: VENTILAS
40 14 17 00	: MATERIAL DE FERRETERÍA Y ACCESORIOS
40 14 19 00	: CONDUCTOS
40 14 20 00	: HANGUERAS
40 15 15 00	: BOMBAS
40 15 16 00	: COMPRESORES
40 17 15 00	: TUBOS Y TUBERÍAS COMERCIALES
40 17 16 00	: TUBOS Y TUBERÍAS INDUSTRIALES
40 17 53 00	: ACCESORIOS DE BRIDAS ESPECIALIZADOS PARA TUBOS
40 18 15 00	: TUBOS DE COBRE SOLDADOS
40 18 20 00	: TUBOS DE COBRE SIN UNIONES
40 18 23 00	: TUBOS DE ACERO SIN UNIONES
40 18 24 00	: TUBOS DE ACERO INOXIDABLE SIN UNIONES
40 18 31 00	: ACCESORIOS DE TUBOS
43 22 28 00	: EQUIPO DE TELEFONÍA
43 22 29 00	: ACCESORIOS DE EQUIPO DE TELEFONÍA
45 12 15 00	: CÁMARAS
45 12 16 00	: ACCESORIOS PARA CÁMARAS
46 17 16 00	: EQUIPO DE VIGILANCIA Y DETECCIÓN
46 18 15 00	: ROPA DE SEGURIDAD
46 18 16 00	: CALZADO DE PROTECCIÓN
46 18 17 00	: PROTECTORES DE CARA Y CBEZA
46 18 18 00	: PROTECTORES Y ACCESORIOS PARA LA VISION
46 18 19 00	: PROTECTORES AUDITIVOS
46 18 20 00	: PROTECCIÓN DE LA RESPIRACIÓN
46 18 23 00	: PROTECCIÓN ANTI CAÍDA Y EQUIPO DE RESCATE
46 19 15 00	: PREVENCIÓN CONTRA INCENDIOS
47 12 16 00	: MÁQUINAS Y ACCESORIOS PARA PISOS
47 12 17 00	: ENVASES Y ACCESORIOS PARA RESIDUOS
47 12 18 00	: EQUIPO DE LIMPIEZA
47 13 17 00	: SUMINISTROS PARA ASOS
52 10 15 00	: ALFOMBRAS Y FELPUDOS
52 10 15 00	: CORTINAS Y ROLAJE
52 13 16 00	: PERSIANAS
52 13 17 00	: ACCESORIOS Y FERRETERÍA PARA TRATAMIENTO DE VENTANAS
52 14 15 00	: EQUIPOS AUDIOVISUALES
52 16 16 00	: ACCESORIOS DE EQUIPO AUDIOVISUAL

***** CONTRATA *****

Pag. 20 de 43

CAMARA DE COMERCIO DE TUNJA
KIARROS S.A.S.
Fecha Expedición: 2023/03/15 - 09:44:54 **** Récibo No. 500743337 **** Num. Operación: 99 USU/FOR/EX 20230315 0018

*** EXPEDIDO A TRAVÉS DEL SISTEMA VIRTUAL S.I.I. ***

52 17 10 00	: TRATAMIENTOS DE PARED DE BAÑO
55 12 14 00	: ETIQUETAS
55 12 17 00	: SERIALIZACIONES
55 12 19 00	: SERIALIZACIONES
56 10 15 00	: MUEBLES
56 10 16 00	: MUEBLES PARA EL EXTERIOR
56 10 17 00	: MUEBLES DE OFICINA
56 10 19 00	: PIEZAS DE MOBILIARIO Y ACCESORIOS
56 11 15 00	: SITIOS DE TRABAJO Y PAQUETES PARA LA OFICINA
56 11 16 00	: SISTEMAS DE PANELES
56 11 17 00	: CASEODOD Y SISTEMAS NO MODULARES
56 11 18 00	: MUEBLES INDEPENDIENTES
56 11 19 00	: MUEBLES INDUSTRIALES
56 11 20 00	: MUEBLES DE APOYO DE LA COMPUTADORA
56 11 21 00	: ASIENTOS
56 11 22 00	: SISTEMAS DE ESCRITORIOS
56 11 23 00	: PARTES Y ACCESORIOS PARA ASIENTOS DE AUDITORIOS O ESTADOS O DE USO ESP...
56 12 10 00	: MOBILIARIO DE BIBLIOTECA
56 12 11 00	: MOBILIARIO DE CLASE DE ARTE
56 12 12 00	: MOBILIARIO DE SALA DE PRIMEROS AUXILIOS
56 12 13 00	: ACCESORIOS DE INSTALACIONES EDUCATIVAS GENERALES
56 12 14 00	: MOBILIARIO DE CATERIA Y COGEDOR
56 12 15 00	: MOBILIARIO GENERAL DE AULA
56 12 16 00	: MOBILIARIO PARA EL TIEMPO DE DESCANSO Y OJO CREATIVO PARA GUARDERIA ...
56 12 17 00	: MÓDULOS DE ALMACENAMIENTO GENERAL Y DE LIBROS PARA LAS AULAS
56 12 18 00	: MOBILIARIO Y ACCESORIOS DE AULAS VOCACIONALES
56 12 19 00	: MOBILIARIO DE DISTRIBUCIÓN
56 12 20 00	: MUEBLES DE LABORATORIO
70 11 15 00	: PLANTAS Y ARBOLES ORNAMENTALES
70 11 16 00	: PLANTAS DE FLOR
70 11 17 00	: PARQUES, JARDINES Y HUERTOS
70 15 00	: DESARROLLO
70 17 17 00	: RIEGO
70 17 18 00	: SERVICIOS DE DRENAJE
72 10 15 00	: SERVICIOS DE APOYO PARA LA CONSTRUCCIÓN
72 10 29 00	: SERVICIOS DE MANTENIMIENTO Y REPARACIÓN DE INSTALACIONES
72 10 33 00	: SERVICIOS DE MANTENIMIENTO Y REPARACIÓN DE INFRAESTRUCTURA
72 11 10 00	: SERVICIOS DE CONSTRUCCIÓN DE UNIDADES UNIFAMILIARES
72 11 11 00	: SERVICIOS DE CONSTRUCCIÓN DE UNIDADES MULTIFAMILIARES
72 12 10 00	: SERVICIOS DE CONSTRUCCIÓN DE EDIFICIOS INDUSTRIALES Y BODEGAS NUEVAS
72 12 11 00	: SERVICIOS DE CONSTRUCCIÓN DE EDIFICIOS COMERCIALES Y DE OFICINA
72 12 12 00	: SERVICIOS DE CONSTRUCCIÓN DE EDIFICIOS AGRICOLAS
72 12 13 00	: SERVICIOS DE CONSTRUCCIÓN DE TALLERES AUTOMOTRICES Y ESTACIONES DE SER...
72 12 14 00	: SERVICIOS DE CONSTRUCCIÓN DE EDIFICIOS PÚBLICOS ESPECIALIZADOS
72 12 15 00	: SERVICIOS DE CONSTRUCCIÓN DE PLANTAS INDUSTRIALES
72 14 10 00	: SERVICIOS DE CONSTRUCCIÓN DE AUTOPISTAS Y CARRETERAS
72 14 11 00	: SERVICIOS DE CONSTRUCCIÓN Y REVESTIMIENTO Y PAVIMENTACIÓN DE INFRAEST...

*****CONTINUA*****

Pag. 21 de 616

CAMARA DE COMERCIO DE TUNJA
KIARROS S.A.S.
Fecha Expedición: 2023/03/15 - 09:44:54 **** Récibo No. 500743337 **** Num. Operación: 99 USU/FOR/EX 20230315 0018

*** EXPEDIDO A TRAVÉS DEL SISTEMA VIRTUAL S.I.I. ***

72 14 12 00	: SERVICIOS DE CONSTRUCCIÓN MARINA
72 14 13 00	: SERVICIO DE CONSTRUCCIÓN DE FACILIDADES ATLÉTICAS Y RECREATIVAS
72 14 14 00	: SERVICIOS DE CONSTRUCCIÓN Y REPARACIÓN DE FACILIDADES DE DETENCIÓN
72 14 15 00	: SERVICIOS DE PREPARACIÓN DE TIERRAS
72 14 16 00	: SERVICIOS DE CONSTRUCCIÓN DE SISTEMAS DE TRÁNSITO MOVISTO
72 14 17 00	: SERVICIOS DE ALQUILER O ARRENDAMIENTO DE EQUIPO Y INGENIERIA DE CONSTRU...
72 15 10 00	: SERVICIOS DE CONSTRUCCIÓN Y MANTENIMIENTO DE CALDERAS Y HORNOS
72 15 11 00	: SERVICIOS DE CONSTRUCCIÓN DE PILGERIA
72 15 12 00	: SERVICIOS DE CONSTRUCCIÓN Y MANTENIMIENTO DE HVAC CALEFACCIÓN Y ENFRI...
72 15 13 00	: SERVICIOS DE PINTURA E INSTALACIÓN DE PAPEL DE COORDINADA
72 15 14 00	: SERVICIOS DE CONSTRUCCIÓN DE RECUBRIMIENTOS DE PUROS
72 15 15 00	: SERVICIOS DE SISTEMAS ELECTRICOS
72 15 16 00	: SERVICIOS DE SISTEMAS ESPECIALIZADOS DE COMUNICACIÓN
72 15 17 00	: SERVICIOS DE INSTALACIÓN DE SISTEMAS DE SEGURIDAD FÍSICA E INDUSTRIAL
72 15 18 00	: SERVICIOS DE MANTENIMIENTO Y REPARACIÓN DE INSTALACIÓN DE MÁQUINAS
72 15 19 00	: SERVICIOS DE ALAMBRE Y EMPUESTERÍA
72 15 20 00	: SERVICIOS DE PADETAO Y DRYSHILL
72 15 21 00	: SERVICIOS ACUSTICOS Y DE AISLAMIENTO
72 15 22 00	: SERVICIOS DE BALDOSAS TERAZO Y MÁRMOL Y MOSAICOS
72 15 23 00	: SERVICIOS DE CARPINTERIA
72 15 24 00	: SERVICIOS DE MONTAJE E INSTALACIÓN DE VENTANAS Y PUERTAS
72 15 25 00	: SERVICIOS DE INSTALACIÓN DE PISOS
72 15 26 00	: SERVICIOS DE TECHADO Y PAREDES EXTERNAS Y LÁMINAS DE METAL
72 15 27 00	: SERVICIOS DE INSTALACIÓN Y REPARACIÓN DE CONCRETO
72 15 28 00	: SERVICIOS DE PERFORACIÓN DE POZOS DE AGUA
72 15 29 00	: SERVICIOS DE MONTAJE DE ACERO ESTRUCTURAL
72 15 30 00	: SERVICIOS DE VIDRIOS Y VENTANERÍA
72 15 31 00	: SERVICIOS DE CONSTRUCCIÓN DE FACILIDADES ATLÉTICAS Y RECREATIVAS
72 15 32 00	: SERVICIOS DE REPARACIÓN, IMPERMEABILIZACIÓN PROTECCIÓN CONTRA CLIM...
72 15 33 00	: SERVICIOS DE MANTENIMIENTO E INSTALACIÓN DE EQUIPO DE ESTACIÓN DE SER...
72 15 34 00	: SERVICIOS DE APAREJAMIENTO Y ANDAMIAJE
72 15 35 00	: SERVICIOS DE LIMPIEZA ESTRUCTURAL EXTERNA
72 15 36 00	: SERVICIOS DE TERMINADO INTERIOR, DOTACIÓN Y REINDELACIÓN
72 15 37 00	: SERVICIOS DE INSTALACIÓN, MANTENIMIENTO Y REPARACIÓN DE EQUIPOS Y CON...
72 15 39 00	: SERVICIO DE PREPARACIÓN DE OBRAS DE CONSTRUCCIÓN
72 16 40 00	: SERVICIOS DE EDIFICIOS ESPECIALIZADOS Y COMERCIOS
72 15 41 00	: SERVICIOS DE MANTENIMIENTO Y REPARACIÓN DE EQUIPO DE SISTEMAS DE DISTR...
72 15 42 00	: SERVICIOS DE MANTENIMIENTO Y REPARACIÓN DE INSTALACIÓN DE INSTRUMENTA...
72 15 43 00	: SERVICIOS DE MANTENIMIENTO Y REPARACIÓN DE EQUIPO ULTRAVIOLET Y GENERACIÓN...
72 15 44 00	: SERVICIOS DE MANTENIMIENTO Y FABRICACIÓN DE ACCESORIOS PARA TUBERÍAS
72 15 45 00	: SERVICIOS DE MANTENIMIENTO E INSTALACIÓN DE EQUIPO PESADO
73 18 18 00	: SERVICIOS DE INDUSTRIA DE PRODUCTOS DE MINERALES NO METÁLICOS
73 18 19 00	: SERVICIOS DE SOLDADURA
76 10 15 00	: DESINFECTACIÓN
76 11 15 00	: SERVICIOS DE LIMPIEZA Y MANTENIMIENTO DE EDIFICIOS GENERALES Y DE OFICINAS
76 11 16 00	: SERVICIOS DE LIMPIEZA DE COMPONENTES DE EDIFICIOS
77 10 15 00	: EVALUACIÓN DE IMPACTO AMBIENTAL

*****CONTINUA*****

Pag. 22 de 616

CAMARA DE COMERCIO DE TUNJA
KIARROS S.A.S.
Fecha Expedición: 2023/03/15 - 09:44:54 **** Récibo No. 500743337 **** Num. Operación: 99 USU/FOR/EX 20230315 0018

*** EXPEDIDO A TRAVÉS DEL SISTEMA VIRTUAL S.I.I. ***

77 11 16 00	: REHABILITACIÓN AMBIENTAL
78 10 18 00	: TRANSPORTE DE CARGA POR CARRETERA
78 10 19 00	: TRANSPORTE DE CARGA INTERMODAL
80 10 16 00	: GERENCIA DE PROYECTOS
81 10 15 00	: INGENIERIA CIVIL Y ARQUITECTURA
81 10 16 00	: INGENIERIA MECANICA
81 10 17 00	: INGENIERIA ELECTRICA Y ELECTRONICA
81 10 22 00	: INGENIERIA DE TRANSPORTE
81 11 17 00	: SISTEMAS DE MANEJO DE INFORMACIÓN MIS
81 11 00	: SERVICIOS DE DATOS
81 15 16 00	: CARTOGRAFIA
81 15 17 00	: GEOLOGIA
81 16 17 00	: SERVICIOS DE TELECOMUNICACIONES
83 10 15 00	: SERVICIOS DE ACUEDUCTO Y ALCANTARILLADO
95 12 15 00	: EDIFICIOS Y ESTRUCTURAS COMERCIALES Y DE ENTRETENIMIENTO
95 12 16 00	: EDIFICIOS Y ESTRUCTURAS DE TRANSPORTE
95 12 17 00	: EDIFICIOS Y ESTRUCTURAS PÚBLICOS
95 12 18 00	: EDIFICIOS Y ESTRUCTURAS UTILITARIOS
95 12 19 00	: EDIFICIOS Y ESTRUCTURAS EDUCACIONALES Y DE ADMINISTRACIÓN
95 12 20 00	: EDIFICIOS Y ESTRUCTURAS HOSPITALARIAS
95 12 21 00	: EDIFICIOS Y ESTRUCTURAS DE ACQUISICIONES
95 12 23 00	: EDIFICIOS Y ESTRUCTURAS DE SALUD Y DEPORTIVAS
95 12 24 00	: EDIFICIOS Y ESTRUCTURAS INDUSTRIALES
95 12 26 00	: EDIFICIOS Y ESTRUCTURAS RELIGIOSAS
95 12 27 00	: EDIFICIOS Y ESTRUCTURAS DE DEFENSA

EXPERIENCIA No. 3 :
NÚMERO CONSECUTIVO DEL CONTRATO: 003
CONTRATO CELEBRADO POR : 2 - SOCIO / ASOCIADO
NOMBRE DEL CONTRATISTA : HÉCTOR MAURICIO OCHOA GARCÍA
NOMBRE DEL CONTRATANTE : GOBERNACIÓN DE BOYACÁ
VALOR CONTRATADO EN SHMLV : 183,08

SG FM CL PR - DESCRIPCIÓN

41 10 24 00	: EQUIPO DE CALEFACCIÓN Y SECADORES PARA LABORATORIO
41 10 25 00	: EQUIPO ENTOMOLÓGICO PARA LABORATORIO Y ACCESORIOS
41 10 30 00	: EQUIPO DE ENFRIAMIENTO PARA LABORATORIO
41 10 32 00	: EQUIPO DE LAVADO DE LABORATORIO
41 11 25 00	: INSTRUMENTOS DE MEDICIÓN Y OBSERVACIÓN DEL CAUDAL DE FLUIDOS
41 11 28 00	: EQUIPO E INSTRUMENTOS RELACIONADOS CON EL TRANSPORTE
41 11 36 00	: EQUIPO DE MEDICIÓN Y CORROCCIÓN ELÉCTRICA
41 11 37 00	: INSTRUMENTOS DE MEDICIÓN Y CORROCCIÓN DE COMUNICACIÓN ELECTRÓNICA
41 11 39 00	: EQUIPO PARA MEDICIÓN DE SUELOS
41 11 40 00	: EQUIPO DE MEDIDA DE ROCAS Y ESTRATOS
41 11 41 00	: INSTRUMENTOS SIMULÁDICOS
41 11 39 00	: INSTRUMENTOS DE AGRIMENSIÓN
41 11 43 00	: INSTRUMENTOS HIDROLÓGICOS
41 11 41 00	: INSTRUMENTOS MECÁNICOS
41 11 46 00	: INSTRUMENTOS DE VERIFICACIÓN DE METALES, METALURGIA Y MATERIALES ESTRU...
41 11 23 00	: SERVICIOS SÍSMICOS

*****CONTINUA*****

Pag. 23 de 616

CAMARA DE COMERCIO DE TUNJA
KIARROS S.A.S.
Fecha Expedición: 2023/03/15 - 09:44:54 **** Récibo No. 500743337 **** Num. Operación: 99 USU/FOR/EX 20230315 0018

*** EXPEDIDO A TRAVÉS DEL SISTEMA VIRTUAL S.I.I. ***

41 11 45 00	: INSTRUMENTOS MECÁNICOS
41 11 46 00	: INSTRUMENTOS DE VERIFICACIÓN DE METALES, METALURGIA Y MATERIALES ESTRU...
71 11 23 00	: SERVICIOS SÍSMICOS
71 12 30 00	: SERVICIOS ANEIGADOS
72 10 15 00	: SERVICIOS DE APOYO PARA LA CONSTRUCCIÓN
77 10 15 00	: EVALUACIÓN DE IMPACTO AMBIENTAL
77 10 17 00	: SERVICIOS DE ASESORÍA AMBIENTAL
80 10 16 00	: GERENCIA DE PROYECTOS
81 10 15 00	: INGENIERIA CIVIL Y ARQUITECTURA
81 10 22 00	: INGENIERIA DE TRANSPORTE
81 14 15 00	: CONTROL DE CALIDAD
81 15 16 00	: CARTOGRAFIA
81 15 17 00	: GEOLOGIA
83 10 15 00	: SERVICIOS DE ACUEDUCTO Y ALCANTARILLADO
95 12 15 00	: EDIFICIOS Y ESTRUCTURAS COMERCIALES Y DE ENTRETENIMIENTO
95 12 16 00	: EDIFICIOS Y ESTRUCTURAS DE TRANSPORTE
95 12 17 00	: EDIFICIOS Y ESTRUCTURAS PÚBLICOS
95 12 18 00	: EDIFICIOS Y ESTRUCTURAS UTILITARIOS
95 12 19 00	: EDIFICIOS Y ESTRUCTURAS EDUCACIONALES Y DE ADMINISTRACIÓN
95 12 21 00	: EDIFICIOS Y ESTRUCTURAS DE ACQUISICIONES
95 12 23 00	: EDIFICIOS Y ESTRUCTURAS DE SALUD Y DEPORTIVAS
95 12 27 00	: EDIFICIOS Y ESTRUCTURAS DE DEFENSA

EXPERIENCIA No. 4 :
NÚMERO CONSECUTIVO DEL CONTRATO: 004
CONTRATO CELEBRADO POR : 2 - SOCIO / ASOCIADO
NOMBRE DEL CONTRATISTA : HÉCTOR MAURICIO OCHOA GARCÍA
NOMBRE DEL CONTRATANTE : GOBERNACIÓN DE BOYACÁ
VALOR CONTRATADO EN SHMLV : 136,53

SG FM CL PR - DESCRIPCIÓN

41 10 24 00	: EQUIPO DE CALEFACCIÓN Y SECADORES PARA LABORATORIO
41 10 25 00	: EQUIPO ENTOMOLÓGICO PARA LABORATORIO Y ACCESORIOS
41 10 30 00	: EQUIPO DE ENFRIAMIENTO PARA LABORATORIO
41 10 32 00	: EQUIPO DE LAVADO DE LABORATORIO
41 11 25 00	: INSTRUMENTOS DE MEDICIÓN Y OBSERVACIÓN DEL CAUDAL DE FLUIDOS
41 11 28 00	: EQUIPO E INSTRUMENTOS RELACIONADOS CON EL TRANSPORTE
41 11 36 00	: EQUIPO DE MEDICIÓN Y CORROCCIÓN ELÉCTRICA
41 11 37 00	: INSTRUMENTOS DE MEDICIÓN Y CORROCCIÓN DE COMUNICACIÓN ELECTRÓNICA
41 11 39 00	: EQUIPO PARA MEDICIÓN DE SUELOS
41 11 40 00	: EQUIPO DE MEDIDA DE ROCAS Y ESTRATOS
41 11 41 00	: INSTRUMENTOS SIMULÁDICOS
41 11 39 00	: INSTRUMENTOS DE AGRIMENSIÓN
41 11 43 00	: INSTRUMENTOS HIDROLÓGICOS
41 11 41 00	: INSTRUMENTOS MECÁNICOS
41 11 46 00	: INSTRUMENTOS DE VERIFICACIÓN DE METALES, METALURGIA Y MATERIALES ESTRU...
71 11 23 00	: SERVICIOS SÍSMICOS

*****CONTINUA*****

Pag. 24 de 616



*** EXPEDIDO A TRAVÉS DEL SISTEMA VIRTUAL S.I.I. ***

- 71 13 30 00 : SERVICIOS INTEGRADOS
- 72 10 15 00 : SERVICIOS DE APOYO PARA LA CONSTRUCCIÓN
- 77 10 15 00 : EVALUACIÓN DE IMPACTO AMBIENTAL
- 77 10 17 00 : SERVICIOS DE ASesoría AMBIENTAL
- 80 10 16 00 : GERENCIA DE PROYECTOS
- 81 10 15 00 : INGENIERIA CIVIL Y ARQUITECTURA
- 81 10 22 00 : INGENIERIA DE TRANSPORTE
- 81 14 15 00 : CONTROL DE CALIDAD
- 81 15 16 00 : CARTOGRAFIA
- 81 15 17 00 : GEOLÓGIA
- 83 10 15 00 : SERVICIOS DE ACUEDUCTO Y ALCANTARILLADO
- 95 13 15 00 : EDIFICIOS Y ESTRUCTURAS COMERCIALES Y DE ENTRETENIMIENTO
- 95 12 16 00 : EDIFICIOS Y ESTRUCTURAS DE TRANSPORTE
- 95 12 17 00 : EDIFICIOS Y ESTRUCTURAS PUEBLES
- 95 12 18 00 : EDIFICIOS Y ESTRUCTURAS HILARIOS
- 95 12 19 00 : EDIFICIOS Y ESTRUCTURAS EDUCACIONALES Y DE ADMINISTRACIÓN
- 95 12 21 00 : EDIFICIOS Y ESTRUCTURAS DE ACCOMODACIONES
- 95 12 23 00 : EDIFICIOS Y ESTRUCTURAS DE SALUD Y DEPORTIVAS
- 95 12 27 00 : EDIFICIOS Y ESTRUCTURAS DE DEFENSA

EXPERIENCIA No. 5 :
NÚMERO CONSECUTIVO DEL CONTRATO: 005
CONTRATO CELEBRADO POR : 2 - SOCIO / ASOCIADO
NOMBRE DEL CONTRATISTA : HECTOR NAVARRO OCHOA GARCÍA
NOMBRE DEL CONTRATANTE : GERENCIA DE BOYACÁ
VALOR CONTRATADO EN SMMLV : 178,39

- SO FN CL PR - DESCRIPCIÓN
- 11 11 15 00 : BARRO Y TIERRA
 - 11 13 16 00 : PIEDRA
 - 12 13 15 00 : EXPLOSIVOS
 - 12 16 49 00 : AGENTES DE IMPERMEABILIZACIÓN
 - 20 10 19 00 : SISTEMAS SECUNDARIOS DE ROTURA DE ROCA
 - 20 10 21 00 : BARRERAS DE ROCAS
 - 20 11 16 00 : MAQUINARIA DE PERFORACIÓN Y EXPLOTACIÓN
 - 20 12 11 00 : EQUIPO PARA CEMENTAR
 - 20 12 12 00 : EQUIPO DE FRACTURAR
 - 20 12 14 00 : HERRAMIENTAS Y EQUIPO DE TERMINACIÓN
 - 20 12 15 00 : HERRAMIENTAS CONVENCIONALES DE PERFORACIÓN
 - 20 12 16 00 : BROCAS DE BARRENA
 - 22 10 16 00 : EQUIPO DE PAVIMENTACIÓN
 - 22 10 17 00 : COMPONENTES DE EQUIPO PESADO
 - 23 15 35 00 : SISTEMAS DE FIJATURA
 - 23 27 15 00 : MAQUINARIA DE SOLDADURA FUERTE
 - 23 27 16 00 : MAQUINARIA DE SOLDADURA DÉBIL
 - 23 27 17 00 : ACCESORIOS PARA SOLDAR, SOLDADURA FUERTE Y SOLDADURA DÉBIL
 - 23 27 18 00 : SOLDADURAS PARA SOLDAR, SOLDADURA FUERTE Y SOLDADURA DÉBIL

***** CONTINUA *****



*** EXPEDIDO A TRAVÉS DEL SISTEMA VIRTUAL S.I.I. ***

- 24 10 16 00 : EQUIPO DE TRABAJO Y ACCESORIOS
- 24 10 17 00 : TRANSPORTADORES Y ACCESORIOS
- 25 10 16 00 : VEHICULOS DE TRANSPORTE DE PRODUCTOS Y MATERIALES
- 26 12 15 00 : ALAMBRE ELÉCTRICO
- 26 12 16 00 : CABLES ELÉCTRICOS Y ACCESORIOS
- 27 11 22 00 : HERRAMIENTAS DE ALBAÑILERÍA Y CONCRETO
- 27 11 27 00 : HERRAMIENTAS MECÁNICAS
- 27 13 15 00 : HERRAMIENTAS NEUMÁTICAS
- 27 13 17 00 : CILINDROS NEUMÁTICOS Y COMPONENTES
- 30 10 15 00 : ANILLOS
- 30 10 17 00 : VIGAS
- 30 10 18 00 : CONDUCCIOS
- 30 10 23 00 : PERFILES
- 30 10 24 00 : VARILLAS
- 30 10 28 00 : PLOTAJE
- 30 10 29 00 : PIZARRAS
- 30 10 31 00 : REJES
- 30 10 36 00 : PRODUCTOS ESTRUCTURALES
- 30 11 15 00 : CONCRETO Y MORTEROS
- 30 11 16 00 : CEMENTO Y CAL
- 30 11 17 00 : YESOS
- 30 11 18 00 : AGREGADOS
- 30 11 19 00 : ELEMENTOS PARA REFORZAR CONCRETO
- 30 12 15 00 : DERIVADOS BITUMINOSOS
- 30 12 16 00 : ASFALTOS
- 30 12 17 00 : MATERIALES DE CONSTRUCCIÓN DE CANTIDOS Y CARRILERAS
- 30 12 18 00 : MATERIALES DE ARQUITECTURA PAISAJÍSTICA
- 30 12 19 00 : MATERIALES PARA ESTABILIZACIÓN Y REFORZO DE SUELOS
- 30 13 15 00 : RIPIERES
- 30 13 16 00 : LADRILLOS
- 30 15 19 00 : MATERIALES Y PRODUCTOS PARA ACABADOS
- 30 15 20 00 : CERCCADO
- 30 16 15 00 : MATERIALES PARA ACABADOS DE PAREDES
- 30 16 16 00 : MATERIALES PARA TECHOS
- 30 16 17 00 : SUELOS
- 30 19 15 00 : ESCALERAS Y ANCHAMOS
- 30 19 16 00 : ESCALERAS Y ACCESORIOS DE ANCHAJE
- 30 19 18 00 : EQUIPOS Y MATERIALES PARA CONSTRUCCIONES TEMPORALES Y APOYO AL MANTENIM...
- 30 24 16 00 : COMPONENTES ESTRUCTURALES DE TRIBUNAS, GRADAS Y ESCALERA
- 31 15 20 00 : CABLE DE SEGURIDAD
- 31 21 16 00 : ADITIVOS PARA PINTURAS
- 31 21 17 00 : ACABADOS EN GENERAL
- 31 21 18 00 : DISOLVENTES Y DILUYENTES PARA PINTURAS
- 31 21 19 00 : APLICADORES DE PINTURA Y ACCESORIOS PARA PINTAR
- 31 31 12 00 : CONJUNTOS REMACHADOS DE PLACA
- 39 10 16 00 : LAMPARAS Y BOMBILLAS
- 39 10 18 00 : COMPONENTES Y ACCESORIOS DE LÁMPARA

***** CONTINUA *****



*** EXPEDIDO A TRAVÉS DEL SISTEMA VIRTUAL S.I.I. ***

- 39 10 13 00 : BALASTOS DE LÁMPARAS Y TRANSFORMADORES DE LÁMPARAS
- 39 11 16 00 : ILLUMINACIÓN EXTERIOR Y ARTEFACTOS
- 39 11 18 00 : ACCESORIOS DE ILLUMINACIÓN
- 39 11 19 00 : SERVICIOS DE ILLUMINACIÓN DE EMPLANAMIENTOS PELIGROSOS
- 39 11 21 00 : ILLUMINACIÓN ÓPTICA
- 39 12 10 00 : EQUIPAMIENTO PARA DISTRIBUCIÓN Y CONVERSIÓN DE ALIMENTACIÓN
- 39 12 14 00 : LENGUETAS DE CONEXIÓN, CONECTADORES Y TERMINALES
- 39 12 15 00 : COMUTADORES, CONTROLES Y RELES Y ACCESORIOS
- 39 12 16 00 : DISPOSITIVOS Y ACCESORIOS PARA LA PROTECCIÓN DE CIRCUITOS
- 39 12 17 00 : FERRETERIA ELÉCTRICA Y SINDIESTROS
- 39 12 22 00 : INTERRUPTORES ELÉCTRICOS Y ACCESORIOS
- 39 13 15 00 : MARCADORES DE ALAMBRE Y DISPOSITIVOS PARA MARCAR ALAMBRE
- 39 13 17 00 : CONDUCTOS ELÉCTRICOS, ELECTROCONDUCTOS Y CABLES AÉREOS
- 40 11 16 00 : VÁLVULAS
- 40 14 17 00 : MATERIAL DE FERRETERIA Y ACCESORIOS
- 40 14 19 00 : CONDUCCIOS
- 40 14 20 00 : HERRAMIENTAS
- 40 14 25 00 : INTERCEPTORES Y COLADORES
- 40 15 15 00 : BOMBAS
- 40 15 16 00 : COMPRESORES
- 40 17 15 00 : TUBOS Y TUBERÍAS COMERCIALES
- 40 17 16 00 : TUBOS Y TUBERÍAS INDUSTRIALES
- 40 17 53 00 : ACCESORIOS Y BARRAS ESPECIALIZADOS PARA TUBOS
- 40 18 18 00 : TUBOS DE ACERO SOLDADOS
- 40 18 23 00 : TUBOS DE ACERO SIN SINDIESTROS
- 40 18 24 00 : TUBOS DE ACERO INOXIDABLE SIN SINDIESTROS
- 40 18 31 00 : ACCESORIOS DE TUBOS
- 41 11 25 00 : INSTRUMENTOS DE MEDICIÓN Y OBSERVACIÓN DEL CAUDAL DE FLUIDOS
- 41 11 26 00 : EQUIPO E INSTRUMENTOS RELACIONADOS CON EL TRANSPORTE
- 41 11 35 00 : EQUIPO DE MEDICIÓN Y CONSERVACIÓN ELÉCTRICA
- 41 11 37 00 : EQUIPO PARA MEDICIÓN DE SUELOS
- 41 11 40 00 : EQUIPO DE MEDIDA DE ROCAS Y ESTRATOS
- 41 11 41 00 : INSTRUMENTOS SISMOLOGICOS
- 41 11 42 00 : INSTRUMENTOS DE AGRICULTURA
- 41 11 43 00 : INSTRUMENTOS HIDROLÓGICOS
- 41 11 45 00 : INSTRUMENTOS MECÁNICOS
- 41 11 46 00 : INSTRUMENTOS DE VERIFICACIÓN DE METALES, METALURGIA Y MATERIALES ESTRU...
- 45 12 15 00 : CÁMARAS
- 45 12 16 00 : ACCESORIOS PARA CÁMARAS
- 46 17 16 00 : EQUIPO DE VIGILANCIA Y DETECCIÓN
- 46 18 15 00 : ROPA DE SEGURIDAD
- 46 18 16 00 : CALZADO DE PROTECCIÓN
- 46 18 17 00 : PROTECTORES DE CARA Y CANEZA
- 46 18 18 00 : PROTECCIÓN Y ACCESORIOS PARA LA VISIÓN
- 46 18 19 00 : PROTECTORES ADITIVOS
- 46 18 20 00 : PROTECCIÓN DE LA RESPIRACIÓN
- 46 18 21 00 : EQUIPO Y SINDIESTROS ANTISTÁTICOS

***** CONTINUA *****



*** EXPEDIDO A TRAVÉS DEL SISTEMA VIRTUAL S.I.I. ***

- 46 18 22 00 : EQUIPO DE APOYO ERGONÓMICO
- 46 18 23 00 : PROTECCIÓN ANTI CAÍDA Y EQUIPO DE RESCATE
- 55 12 17 00 : SERVICIOS DE ILLUMINACIÓN
- 55 12 19 00 : SERVICIOS DE ILLUMINACIÓN
- 56 10 16 00 : ILLUMINACIÓN PARA EL EXTERIOR
- 70 11 16 00 : PLANTAS DE FLOR
- 70 11 17 00 : PARQUES, JARDINES Y HUERTOS
- 70 13 16 00 : PREPARACIÓN DEL TERRENO Y DEL SUELO
- 70 15 17 00 : COSECHA FORESTAL
- 70 17 17 00 : RIEGO
- 70 17 18 00 : SERVICIOS DE DRENARJE
- 72 10 15 00 : SERVICIOS DE APOYO PARA LA CONSTRUCCIÓN
- 72 10 29 00 : SERVICIOS DE MANTENIMIENTO Y REPARACIÓN DE INSTALACIONES
- 72 10 33 00 : SERVICIOS DE MANTENIMIENTO Y REPARACIÓN DE INFRAESTRUCTURA
- 72 14 10 00 : SERVICIOS DE CONSTRUCCIÓN DE AUTOPISTAS Y CARRETERAS
- 72 14 11 00 : SERVICIOS DE CONSTRUCCIÓN Y REVESTIMIENTO Y PAVIMENTACIÓN DE INFRAEST...
- 72 14 15 00 : SERVICIOS DE PREPARACIÓN DE TIERRAS
- 72 14 16 00 : SERVICIOS DE CONSTRUCCIÓN DE SISTEMAS DE TRÁNSITO MASIVO
- 72 14 17 00 : SERVICIOS DE ALQUILER O ARRENDAMIENTO DE EQUIPO Y MAQUINARIA DE CONSTRU...
- 72 15 11 00 : SERVICIOS DE CONSTRUCCIÓN DE PLOMERÍA
- 72 15 15 00 : SERVICIOS DE SISTEMAS ELÉCTRICOS
- 72 15 16 00 : SERVICIOS DE SISTEMAS ESPECIALIZADOS DE COMUNICACIÓN
- 72 15 17 00 : SERVICIOS DE INSTALACIÓN DE SISTEMAS DE SEGURIDAD FÍSICA E INDUSTRIAL
- 72 15 19 00 : SERVICIOS DE ALBAÑILERIA Y IMPOSTERÍA
- 72 15 20 00 : SERVICIOS DE PANTANO Y DRYWALL
- 72 15 27 00 : SERVICIOS DE INSTALACIÓN Y REPARACIÓN DE CONCRETO
- 72 15 28 00 : SERVICIOS DE PERFORACIÓN DE FOSOS DE AGUA
- 72 15 29 00 : SERVICIOS DE MONTAJE DE ACERO ESTRUCTURAL
- 72 15 32 00 : SERVICIOS DE RECUBRIMIENTO, IMPERMEABILIZACIÓN PROTECCIÓN CONTRA CLIM...
- 72 15 33 00 : SERVICIOS DE PREPARACIÓN DE TIERRAS
- 72 15 24 00 : SERVICIOS DE MANTENIMIENTO E INSTALACIÓN DE EQUIPO DE ESTACIÓN DE SER...
- 72 15 25 00 : SERVICIOS DE ACERAMIENTOS Y ANCHAJE
- 72 15 35 00 : SERVICIOS DE LIMPIEZA ESTRUCTURAL EXTERNA
- 72 15 39 00 : SERVICIO DE PREPARACIÓN DE OBRAS DE CONSTRUCCIÓN
- 72 15 41 00 : SERVICIOS DE MANTENIMIENTO Y FABRICACIÓN DE ACCESORIOS PARA TUBERÍAS
- 72 15 45 00 : SERVICIOS DE MANTENIMIENTO E INSTALACIÓN DE EQUIPO PESADO
- 73 12 18 00 : SERVICIOS DE INDUSTRIA DE PRODUCTOS DE HERRALES HO METÁLICOS
- 73 18 11 00 : SERVICIOS DE REVESTIMIENTO
- 73 18 19 00 : SERVICIOS DE SOLDADURA
- 74 12 16 00 : DISPOSICIÓN DE DESECHOS NO PELIGROSOS
- 77 10 15 00 : EVALUACIÓN DE IMPACTO AMBIENTAL
- 77 11 16 00 : REHABILITACIÓN AMBIENTAL
- 77 12 16 00 : CONTAMINACIÓN DEL SUELO
- 77 12 17 00 : CONTAMINACIÓN DEL AGUA
- 78 10 18 00 : TRANSPORTE DE CARGA POR CARRETERA
- 78 10 19 00 : TRANSPORTE DE CARGA INTERMEDIAL
- 80 10 16 00 : GERENCIA DE PROYECTOS
- 81 10 15 00 : INGENIERIA CIVIL Y ARQUITECTURA

***** CONTINUA *****

CAMARA DE COMERCIO DE TUNJA KHAROS S.A.S.	
Fecha expedición: 2023/03/15 09:44:54 *** Recibo No. 5000794337 *** Num. Operación: 59 USU/PUB/EX 2023/03/15/018	
*** EXPEDIDO A TRAVÉS DEL SISTEMA VIRTUAL S.I.I. ***	
81 10 17 00 :	INGENIERIA ELÉCTRICA Y ELECTRÓNICA
81 10 22 00 :	INGENIERIA DE TRANSPORTE
81 15 16 00 :	CARTOGRAFIA
81 15 17 00 :	GEOLOGIA
83 10 15 00 :	SERVICIOS DE ACUEDUCTO Y ALCANTARILLADO
95 11 15 00 :	VIAS DE TRAFICO LIMITADO
95 11 16 00 :	VIAS DE TRAFICO ABIERTO
95 12 16 00 :	EDIFICIOS Y ESTRUCTURAS DE TRANSPORTE
95 12 17 00 :	EDIFICIOS Y ESTRUCTURAS PÚBLICAS
EXPERIENCIA No. 6 :	
NÚMERO CONSECUTIVO DEL CONTRATO:006	
CONTRATO CELEBRADO POR : 2 - SOCIO / ASOCIADO	
NOMBRE DEL CONTRATISTA : HÉCTOR MAURICIO UCHOA GARCÍA	
NOMBRE DEL CONTRATANTE : GOBERNACIÓN DE BOYACÁ	
VALOR CONTRATADO EN SMMLV : 116,49	
SG FN CL PR - DESCRIPCIÓN	
41 10 24 00 :	EQUIPO DE CALEFACCIÓN Y SECADORES PARA LABORATORIO
41 10 25 00 :	EQUIPO ENFRIADOR PARA LABORATORIO Y ACCESORIOS
41 10 30 00 :	EQUIPO DE ENFRIAMIENTO PARA LABORATORIO
41 10 32 00 :	EQUIPO DE LAVADO DE LABORATORIO
41 11 25 00 :	INSTRUMENTOS DE MEDICIÓN Y OBSERVACIÓN DEL CAUDAL DE FLUIDOS
41 11 28 00 :	EQUIPO E INSTRUMENTOS RELACIONADOS CON EL TRANSPORTE
41 11 36 00 :	EQUIPO DE MEDICIÓN Y COMPROBACIÓN ELÉCTRICA
41 11 37 00 :	INSTRUMENTOS DE MEDICIÓN Y COMPROBACIÓN DE COMUNICACIÓN ELECTRÓNICA
41 11 39 00 :	EQUIPO PARA MEDICIÓN DE SUELOS
41 11 40 00 :	EQUIPO DE MEDIDA DE ROCAS Y ESTRATOS
41 11 41 00 :	INSTRUMENTOS SISMOLÓGICOS
41 11 42 00 :	INSTRUMENTOS DE AGRICULTIÓN
41 11 43 00 :	INSTRUMENTOS HIDROLÓGICOS
41 11 45 00 :	INSTRUMENTOS MECÁNICOS
41 11 46 00 :	INSTRUMENTOS DE VERIFICACIÓN DE METALES, METALURGIA Y MATERIALES ESTRU...
71 11 23 00 :	SERVICIOS SISMICOS
71 12 30 00 :	SERVICIOS INTEGRADOS
72 10 15 00 :	SERVICIOS DE APOYO PARA LA CONSTRUCCIÓN
77 10 15 00 :	EVALUACIÓN DE IMPACTO AMBIENTAL
77 10 17 00 :	SERVICIOS DE ASESORIA AMBIENTAL
80 10 16 00 :	GERENCIA DE PROYECTOS
81 10 15 00 :	INGENIERIA CIVIL Y ARQUITECTURA
81 10 22 00 :	INGENIERIA DE TRANSPORTE
81 14 15 00 :	CONTROL DE CALIDAD
81 15 16 00 :	CARTOGRAFIA
81 15 17 00 :	GEOLOGIA
83 10 15 00 :	SERVICIOS DE ACUEDUCTO Y ALCANTARILLADO
95 12 15 00 :	EDIFICIOS Y ESTRUCTURAS COMERCIALES Y DE ENTRETENIMIENTO
95 12 16 00 :	EDIFICIOS Y ESTRUCTURAS DE TRANSPORTE
----- CONTINUA -----	
Pag. 28 de 68	

CAMARA DE COMERCIO DE TUNJA KHAROS S.A.S.	
Fecha expedición: 2023/03/15 09:44:54 *** Recibo No. 5000794337 *** Num. Operación: 59 USU/PUB/EX 2023/03/15/018	
*** EXPEDIDO A TRAVÉS DEL SISTEMA VIRTUAL S.I.I. ***	
95 12 17 00 :	EDIFICIOS Y ESTRUCTURAS PÚBLICAS
95 12 18 00 :	EDIFICIOS Y ESTRUCTURAS UTILITARIAS
95 12 19 00 :	EDIFICIOS Y ESTRUCTURAS EDUCACIONALES Y DE ADMINISTRACIÓN
95 12 21 00 :	EDIFICIOS Y ESTRUCTURAS DE ASOCIACIONES
95 12 23 00 :	EDIFICIOS Y ESTRUCTURAS DE SALUD Y DEPORTIVAS
95 12 27 00 :	EDIFICIOS Y ESTRUCTURAS DE DEFENSA
EXPERIENCIA No. 7 :	
NÚMERO CONSECUTIVO DEL CONTRATO:007	
CONTRATO CELEBRADO POR : 12 - SOCIO / ASOCIADO	
NOMBRE DEL CONTRATISTA : HÉCTOR MAURICIO UCHOA GARCÍA	
NOMBRE DEL CONTRATANTE : GOBERNACIÓN DE BOYACÁ	
VALOR CONTRATADO EN SMMLV : 15,77	
SG FN CL PR - DESCRIPCIÓN	
41 10 24 00 :	EQUIPO DE CALEFACCIÓN Y SECADORES PARA LABORATORIO
41 10 25 00 :	EQUIPO ENFRIADOR PARA LABORATORIO Y ACCESORIOS
41 10 30 00 :	EQUIPO DE ENFRIAMIENTO PARA LABORATORIO
41 10 32 00 :	EQUIPO DE LAVADO DE LABORATORIO
41 11 25 00 :	INSTRUMENTOS DE MEDICIÓN Y OBSERVACIÓN DEL CAUDAL DE FLUIDOS
41 11 28 00 :	EQUIPO E INSTRUMENTOS RELACIONADOS CON EL TRANSPORTE
41 11 36 00 :	EQUIPO DE MEDICIÓN Y COMPROBACIÓN ELÉCTRICA
41 11 37 00 :	INSTRUMENTOS DE MEDICIÓN Y COMPROBACIÓN DE COMUNICACIÓN ELECTRÓNICA
41 11 39 00 :	EQUIPO PARA MEDICIÓN DE SUELOS
41 11 40 00 :	EQUIPO DE MEDIDA DE ROCAS Y ESTRATOS
41 11 41 00 :	INSTRUMENTOS SISMOLÓGICOS
41 11 42 00 :	INSTRUMENTOS DE AGRICULTIÓN
41 11 43 00 :	INSTRUMENTOS HIDROLÓGICOS
41 11 45 00 :	INSTRUMENTOS MECÁNICOS
41 11 46 00 :	INSTRUMENTOS DE VERIFICACIÓN DE METALES, METALURGIA Y MATERIALES ESTRU...
71 11 23 00 :	SERVICIOS SISMICOS
71 12 30 00 :	SERVICIOS INTEGRADOS
72 10 15 00 :	SERVICIOS DE APOYO PARA LA CONSTRUCCIÓN
77 10 15 00 :	EVALUACIÓN DE IMPACTO AMBIENTAL
77 10 17 00 :	SERVICIOS DE ASESORIA AMBIENTAL
80 10 16 00 :	GERENCIA DE PROYECTOS
81 10 15 00 :	INGENIERIA CIVIL Y ARQUITECTURA
81 10 22 00 :	INGENIERIA DE TRANSPORTE
81 14 15 00 :	CONTROL DE CALIDAD
81 15 16 00 :	CARTOGRAFIA
81 15 17 00 :	GEOLOGIA
83 10 15 00 :	SERVICIOS DE ACUEDUCTO Y ALCANTARILLADO
95 12 15 00 :	EDIFICIOS Y ESTRUCTURAS COMERCIALES Y DE ENTRETENIMIENTO
95 12 16 00 :	EDIFICIOS Y ESTRUCTURAS DE TRANSPORTE
95 12 17 00 :	EDIFICIOS Y ESTRUCTURAS PÚBLICAS
95 12 18 00 :	EDIFICIOS Y ESTRUCTURAS UTILITARIAS
95 12 19 00 :	EDIFICIOS Y ESTRUCTURAS EDUCACIONALES Y DE ADMINISTRACIÓN
----- CONTINUA -----	
Pag. 30 de 68	

CAMARA DE COMERCIO DE TUNJA KHAROS S.A.S.	
Fecha expedición: 2023/03/15 09:44:54 *** Recibo No. 5000794337 *** Num. Operación: 59 USU/PUB/EX 2023/03/15/018	
*** EXPEDIDO A TRAVÉS DEL SISTEMA VIRTUAL S.I.I. ***	
95 12 21 00 :	EDIFICIOS Y ESTRUCTURAS DE ASOCIACIONES
95 12 23 00 :	EDIFICIOS Y ESTRUCTURAS DE SALUD Y DEPORTIVAS
95 12 27 00 :	EDIFICIOS Y ESTRUCTURAS DE DEFENSA
EXPERIENCIA No. 8 :	
NÚMERO CONSECUTIVO DEL CONTRATO:008	
CONTRATO CELEBRADO POR : 12 - SOCIO / ASOCIADO	
NOMBRE DEL CONTRATISTA : HÉCTOR MAURICIO UCHOA GARCÍA	
NOMBRE DEL CONTRATANTE : GOBERNACIÓN DE BOYACÁ	
VALOR CONTRATADO EN SMMLV : 79,88	
SG FN CL PR - DESCRIPCIÓN	
11 11 15 00 :	BARRO Y TIERRA
11 11 16 00 :	PIEDRA
12 13 15 00 :	EXPLOSIVOS
12 16 19 00 :	AGENTES DE REHABILITACIÓN
20 10 19 00 :	SISTEMAS SECUNDARIOS DE RUPURA DE ROCA
20 10 21 00 :	BARRENAS DE ROCAS
20 11 16 00 :	MAQUINARIA DE PERFORACIÓN Y EXPLOTACIÓN
20 12 11 00 :	EQUIPO PARA CEMENTAR
20 12 12 00 :	EQUIPO DE FRACTURAR
20 12 14 00 :	HERRAMIENTAS Y EQUIPO DE TERMINACIÓN
20 12 15 00 :	HERRAMIENTAS CONVENCIONALES DE PERFORACIÓN
20 12 16 00 :	BARCAS DE BARRENA
22 10 16 00 :	EQUIPO DE PAVIMENTACIÓN
22 10 17 00 :	COMPONENTES DE EQUIPO PESADO
23 15 35 00 :	SISTEMAS DE PINTURA
23 27 15 00 :	MAQUINARIA DE SOLDADURA FUERTE
23 27 16 00 :	MAQUINARIA DE SOLDADURA DÉBIL
23 27 17 00 :	ACCESORIOS PARA SOLDAR, SOLDADURA FUERTE Y SOLDADURA DÉBIL
23 27 18 00 :	SUBMISTROS PARA SOLDAR, SOLDADURA FUERTE Y SOLDADURA DÉBIL
24 10 16 00 :	EQUIPO DE IZAJE Y ACCESORIOS
24 10 17 00 :	TRANSPORTADORES Y ACCESORIOS
25 10 16 00 :	VEHICULOS DE TRANSPORTE DE PRODUCTOS Y MATERIALES
26 12 15 00 :	ALAMBRE ELÉCTRICO
26 12 16 00 :	CABLES ELÉCTRICOS Y ACCESORIOS
27 11 32 00 :	HERRAMIENTAS DE ALBAÑILERÍA Y CONCRETO
27 11 27 00 :	HERRAMIENTAS MECÁNICAS
27 13 15 00 :	HERRAMIENTAS NEUMÁTICAS
27 13 17 00 :	CILINDROS NEUMÁTICOS Y COMPONENTES
30 10 15 00 :	ANILLOS
30 10 17 00 :	VIERS
30 10 18 00 :	CONDUCTOS
30 10 23 00 :	PERFILES
30 10 24 00 :	VARTILLAS
30 10 28 00 :	PILOTAJE
30 10 29 00 :	PILARES
----- CONTINUA -----	
Pag. 31 de 68	

CAMARA DE COMERCIO DE TUNJA KHAROS S.A.S.	
Fecha expedición: 2023/03/15 09:44:54 *** Recibo No. 5000794337 *** Num. Operación: 59 USU/PUB/EX 2023/03/15/018	
*** EXPEDIDO A TRAVÉS DEL SISTEMA VIRTUAL S.I.I. ***	
30 10 31 00 :	RIELES
30 10 36 00 :	PRODUCTOS ESTRUCTURALES
30 11 15 00 :	CONCRETO Y MORTEROS
30 11 16 00 :	CEMENTO Y CAL
30 11 17 00 :	YESOS
30 11 18 00 :	AGREGADOS
30 11 19 00 :	ELEMENTOS PARA REFORZAR CONCRETO
30 12 15 00 :	DERIVADOS BITUMINOSOS
30 12 16 00 :	ASFALTOS
30 12 17 00 :	MATERIALES DE CONSTRUCCIÓN DE CAMINOS Y CARRETERAS
30 12 18 00 :	MATERIALES DE ARQUITECTURA PÁSTELICA
30 12 19 00 :	MATERIALES PARA ESTABILIZACIÓN Y REFUERZO DE SUELOS
30 13 15 00 :	BLÓQUES
30 13 16 00 :	LADRILLOS
30 15 19 00 :	MATERIALES Y PRODUCTOS PARA ACABADOS
30 15 20 00 :	CERCADO
30 16 15 00 :	MATERIALES PARA ACABADOS DE PAREDES
30 16 16 00 :	MATERIALES PARA TECHOS
30 16 17 00 :	SUELOS
30 19 15 00 :	ESCALERAS Y ANDAMIOS
30 19 16 00 :	ESCALERAS Y ACCESORIOS DE ANDAMIAJE
30 19 18 00 :	EQUIPOS Y MATERIALES PARA CONSTRUCCIONES TEMPORALES Y APOYO AL MANTENIM...
30 24 16 00 :	COMPONENTES ESTRUCTURALES DE TRIBUNAS, GRABAS Y ESCALERA
31 15 20 00 :	CABLE DE SEGURIDAD
31 21 16 00 :	ADITIVOS PARA PINTURAS
31 21 17 00 :	ACABADOS EN GENERAL
31 21 18 00 :	DISOLVENTES Y DILUYENTES PARA PINTURAS
31 21 19 00 :	APLICADORES DE PINTURA Y ACCESORIOS PARA PINTAR
31 34 12 00 :	COMUNOS REACHADOS DE PLACA
39 10 16 00 :	LAMPARAS Y BOMBILLAS
39 10 18 00 :	COMPONENTES Y ACCESORIOS DE LAMPARA
39 10 19 00 :	BALASTOS DE LAMPARAS Y TRANSFORMADORES DE LAMPARAS
39 11 16 00 :	ILUMINACIÓN EXTERIOR Y ARTEFACTOS
39 11 18 00 :	ACCESORIOS DE ILUMINACIÓN
39 11 19 00 :	SEÑALIZACIÓN E ILUMINACIÓN DE EMPALZAMIENTOS PELIGROSOS
39 11 21 00 :	ILUMINACIÓN OPTICA
39 12 10 00 :	EQUIPAMIENTO PARA DISTRIBUCIÓN Y CONVERSIÓN DE ALIMENTACIÓN
39 12 14 00 :	MEMBRANAS DE COHESIÓN, CONECTADORES Y TERMINALES
39 12 15 00 :	CONMUTADORES, CONTROLES Y RELES Y ACCESORIOS
39 12 16 00 :	DISPOSITIVOS Y ACCESORIOS PARA LA PROTECCIÓN DE CIRCUITOS
39 12 17 00 :	FERRERÍA ELÉCTRICA Y SUBMISTROS
39 12 23 00 :	INTERFURQUES ELÉCTRICOS Y ACCESORIOS
39 13 15 00 :	INSULADORES DE ALAMBRE Y DISPOSITIVOS PARA MARCAR ALAMBRE
39 13 17 00 :	CONDUCTOS ELÉCTRICOS, ELECTRODUCTOS Y CABLES AEREO
40 14 16 00 :	VÁLVULAS
40 14 17 00 :	MATERIAL DE FERRERÍA Y ACCESORIOS
40 14 19 00 :	CONDUCTOS
----- CONTINUA -----	
Pag. 32 de 68	

CAMARA DE COMERCIO DE TUNJA
KIHAROS S.A.S.
 Fecha expedición: 2023/01/15 - 09:44:54 **** Récibo No. 520745197 **** Num. Operación: 99 USUPUBUK 2023/01/15 0018

*** EXPEDIDO A TRAVÉS DEL SISTEMA VIRTUAL S.I.I. ***

40 14 20 00	: HINCADERAS
40 14 25 00	: INTERCEPTORES Y COLADORES
40 15 00 00	: BOMBAS
40 15 16 00	: COMPRESORES
40 17 15 00	: TUBOS Y TUBERÍAS COMERCIALES
40 17 16 00	: TUBOS Y TUBERÍAS INDUSTRIALES
40 17 53 00	: ACCESORIOS Y BRIDAS ESPECIALIZADOS PARA TUBOS
40 18 18 00	: TUBOS DE ACERO SOLDADOS
40 18 23 00	: TUBOS DE ACERO SIN UNIONES
40 18 24 00	: TUBOS DE ACERO INOXIDABLE SIN UNIONES
40 18 31 00	: ACCESORIOS DE TUBOS
41 11 25 00	: INSTRUMENTOS DE MEDICIÓN Y OBSERVACIÓN DEL CAUDAL DE FLUIDOS
41 11 28 00	: EQUIPO E INSTRUMENTOS RELACIONADOS CON EL TRANSPORTE
41 11 36 00	: EQUIPO DE MEDICIÓN Y COMPROBACIÓN ELÉCTRICA
41 11 39 00	: EQUIPO PARA MEDICIÓN DE SUELOS
41 11 40 00	: EQUIPO DE MEDIDA DE ROCAS Y ESTRATOS
41 11 41 00	: INSTRUMENTOS SISMOLÓGICOS
41 11 42 00	: INSTRUMENTOS DE AGRIENSIÓN
41 11 43 00	: INSTRUMENTOS HIDROLÓGICOS
41 11 45 00	: INSTRUMENTOS MECÁNICOS
41 11 46 00	: INSTRUMENTOS DE VERIFICACIÓN DE METALES, METALURGIA Y MATERIALES ESTRU...
45 12 15 00	: CÁMARAS
45 12 16 00	: ACCESORIOS PARA CÁMARAS
46 17 16 00	: EQUIPO DE VIGILANCIA Y DETECCIÓN
46 18 15 00	: ROPA DE SEGURIDAD
46 18 16 00	: CALZADO DE PROTECCIÓN
46 18 17 00	: PROTECTORES DE CARA Y CABEZA
46 18 18 00	: PROTECCIÓN Y ACCESORIOS PARA LA VISIÓN
46 18 19 00	: PROTECCIONES AUDITIVAS
46 18 20 00	: PROTECCIÓN DE LA RESPIRACIÓN
46 18 21 00	: EQUIPO Y SISMÓMETROS ANTIESTÁTICOS
46 18 22 00	: EQUIPO DE APOYO ERGONÓMICO
46 18 23 00	: PROTECCIÓN ANTI CAÍDA Y EQUIPO DE RESCATE
55 12 17 00	: SEÑALIZACIÓN
55 12 18 00	: SEÑALIZACIONES
56 10 15 00	: HERRIES PARA EL EXTERIOR
70 11 15 00	: PLANTAS DE FLOR
70 11 17 00	: PARQUES, JARDINES Y HUERTOS
70 13 16 00	: PREPARACIÓN DEL TERRENO Y DEL SUELO
70 15 17 00	: COSECHA FORESTAL
70 17 17 00	: RIEGO
70 17 18 00	: SERVICIOS DE DRENAJE
72 10 15 00	: SERVICIOS DE APOYO PARA LA CONSTRUCCIÓN
72 10 29 00	: SERVICIOS DE MANTENIMIENTO Y REPARACIÓN DE INSTALACIONES
72 10 33 00	: SERVICIOS DE MANTENIMIENTO Y REPARACIÓN DE INFRAESTRUCTURA
72 14 10 00	: SERVICIOS DE CONSTRUCCIÓN DE AUTOPISTAS Y CARRETERAS
72 14 11 00	: SERVICIOS DE CONSTRUCCIÓN Y REVESTIMIENTO Y PAVIMENTACIÓN DE INFRAEST...

***** CONTINUA *****

Pág. 33 de 418

CAMARA DE COMERCIO DE TUNJA
KIHAROS S.A.S.
 Fecha expedición: 2023/01/15 - 09:44:54 **** Récibo No. 520745197 **** Num. Operación: 99 USUPUBUK 2023/01/15 0018

*** EXPEDIDO A TRAVÉS DEL SISTEMA VIRTUAL S.I.I. ***

72 14 15 00	: SERVICIOS DE PREPARACIÓN DE TIERRAS
72 14 16 00	: SERVICIOS DE CONSTRUCCIÓN DE SISTEMAS DE TRÁNSITO RÁPIDO
72 14 17 00	: SERVICIOS DE ALQUILER O ARRENDAMIENTO DE EQUIPO Y MAQUINARIA DE CONSTRU...
72 15 11 00	: SERVICIOS DE CONSTRUCCIÓN DE PISCINA
72 15 15 00	: SERVICIOS DE SISTEMAS ELÉCTRICOS
72 15 16 00	: SERVICIOS DE SISTEMAS ESPECIALIZADOS DE COMUNICACIÓN
72 15 17 00	: SERVICIOS DE INSTALACIÓN DE SISTEMAS DE SEGURIDAD FÍSICA E INDUSTRIAL
72 15 19 00	: SERVICIOS DE ALBAÑILERÍA Y HINPOSTERÍA
72 15 20 00	: SERVICIOS DE PANEADO Y DRIPWALL
72 15 27 00	: SERVICIOS DE INSTALACIÓN Y REPARACIÓN DE CONCRETO
72 15 28 00	: SERVICIOS DE PERFORACIÓN DE FONDOS DE AGUA
72 15 29 00	: SERVICIOS DE MONTAJE DE ACERO ESTRUCTURAL
72 15 32 00	: SERVICIOS DE RECUBRIMIENTO, IMPERMEABILIZACIÓN PROTECCIÓN CONTRA CLIM...
72 15 33 00	: SERVICIOS DE MANTENIMIENTO E INSTALACIÓN DE EQUIPO DE ESTACIÓN DE SER...
72 15 34 00	: SERVICIOS DE APARCAMIENTO Y ANILAJE
72 15 35 00	: SERVICIOS DE LIMPIEZA ESTRUCTURAL EXTERNA
72 15 39 00	: SERVICIO DE PREPARACIÓN DE OBRAS DE CONSTRUCCIÓN
72 15 44 00	: SERVICIOS DE MANTENIMIENTO Y FABRICACIÓN DE ACCESORIOS PARA TUBERÍAS
72 15 45 00	: SERVICIOS DE MANTENIMIENTO E INSTALACIÓN DE EQUIPO PESADO
72 18 18 00	: SERVICIOS DE INDUSTRIA DE PRODUCTOS DE MINERALES NO METÁLICOS
73 18 11 00	: SERVICIOS DE REVESTIMIENTO
73 18 19 00	: SERVICIOS DE AGRICULTURA
76 12 16 00	: DISPOSICIÓN DE DESECHOS NO PELIGROSOS
77 10 15 00	: EVALUACIÓN DE IMPACTO AMBIENTAL
77 11 16 00	: REHABILITACIÓN AMBIENTAL
77 12 16 00	: CONTAMINACIÓN DEL SUELO
77 12 17 00	: CONTAMINACIÓN DEL AGUA
78 10 18 00	: TRANSPORTE DE CARGA POR CARRETERA
78 10 19 00	: TRANSPORTE DE CARGA INTERMEDIAL
80 10 16 00	: GERENCIA DE PROYECTOS
81 10 15 00	: INGENIERÍA CIVIL Y ARQUITECTURA
81 10 17 00	: INGENIERÍA ELÉCTRICA Y ELECTRÓNICA
81 10 22 00	: INGENIERÍA DE TRANSPORTE
81 15 16 00	: CARTOGRAFÍA
81 15 17 00	: GEOLOGÍA
83 10 15 00	: SERVICIOS DE ACOBUETO Y ALUMBRILLADO
95 11 15 00	: VÍAS DE TRÁFICO LIMITADO
95 11 16 00	: VÍAS DE TRÁFICO ABIERTO
95 12 16 00	: EDIFICIOS Y ESTRUCTURAS DE TRANSPORTE
95 12 17 00	: EDIFICIOS Y ESTRUCTURAS PÚBLICOS

EXPERIENCIA No. 9 :

NÚMERO CONSECUTIVO DEL CONTRATO:009

CONTRATO CELEBRADO POR : 2 - SOCIO / ASOCIADO

NOMBRE DEL CONTRATISTA : INCTOR HANRICIDIO OCHOA GARCIA

NOMBRE DEL CONTRATANTE : GOBERNACIÓN DE BOYACÁ

VALOR CONTRATADO EN SIGLIV : 195,71

***** CONTINUA *****

Pág. 34 de 418

CAMARA DE COMERCIO DE TUNJA
KIHAROS S.A.S.
 Fecha expedición: 2023/01/15 - 09:44:54 **** Récibo No. 520745197 **** Num. Operación: 99 USUPUBUK 2023/01/15 0018

*** EXPEDIDO A TRAVÉS DEL SISTEMA VIRTUAL S.I.I. ***

SG FM CL PA	- DESCRIPCIÓN
11 11 15 00	: BARRO Y TIERRA
11 11 16 00	: PIEDRA
12 13 15 00	: EXPLOSIVOS
12 16 49 00	: AGENTES DE IMPERMEABILIZACIÓN
20 10 19 00	: SISTEMAS SECUNDARIOS DE RUTINA DE ROCA
20 10 21 00	: BARRENAS DE ROCAS
20 11 15 00	: MAQUINARIA DE PERFORACIÓN Y EXPLOTACIÓN
20 12 11 00	: EQUIPO PARA CEMENTAR
20 12 12 00	: EQUIPO DE FRACTURAR
20 12 14 00	: HERRAMIENTAS Y EQUIPO DE TERMINACIÓN
20 12 15 00	: HERRAMIENTAS CONVENCIONALES DE PERFORACIÓN
20 12 16 00	: BROCAS DE BARRENA
22 10 16 00	: EQUIPO DE PAVIMENTACIÓN
22 10 17 00	: COMPONENTES DE EQUIPO PESADO
23 15 35 00	: SISTEMAS DE PINTURA
23 17 15 00	: MAQUINARIA DE SOLDADURA FUERTE
23 17 16 00	: MAQUINARIA DE SOLDADURA DÉBIL
23 17 17 00	: ACCESORIOS PARA SOLDAR, SOLDADURA FUERTE Y SOLDADURA DÉBIL
23 17 18 00	: SISMÓMETROS PARA SOLDAR, SOLDADURA FUERTE Y SOLDADURA DÉBIL
24 10 16 00	: EQUIPO DE IZAJE Y ACCESORIOS
24 10 17 00	: TRANSPORTADORES Y ACCESORIOS
25 16 00 00	: VEHICULOS DE TRANSPORTE DE PRODUCTOS Y MATERIALES
26 12 15 00	: ALAMBRE ELÉCTRICO
26 12 16 00	: CABLES ELÉCTRICOS Y ACCESORIOS
27 11 22 00	: HERRAMIENTAS DE ALBAÑILERÍA Y CONCRETO
27 11 27 00	: HERRAMIENTAS MECÁNICAS
27 13 15 00	: HERRAMIENTAS HEMÁTICAS
27 13 17 00	: CILINDROS HEMÁTICOS Y COMPONENTES
30 10 15 00	: ARCILLOS
30 10 17 00	: VIGAS
30 10 18 00	: CONDUCTOS
30 10 21 00	: PERFILES
30 10 24 00	: VARILLAS
30 10 28 00	: PLOMO
30 10 29 00	: FLEQUES
30 10 31 00	: RIELOS
30 10 36 00	: PRODUCTOS ESTRUCTURALES
30 11 15 00	: CONCRETO Y MORTEROS
30 11 16 00	: CEMENTO Y CAL
30 11 17 00	: YESOS
30 11 18 00	: ACERADOS
30 11 19 00	: ELEMENTOS PARA REFORZAR CONCRETO
30 12 15 00	: DERIVADOS BITUMINOSOS
30 12 16 00	: ASFALTOS
30 12 17 00	: MATERIALES DE CONSTRUCCIÓN DE CAMINOS Y CARRILLERAS
30 12 18 00	: MATERIALES DE ARQUITECTURA PAISAJÍSTICA

***** CONTINUA *****

Pág. 35 de 418

CAMARA DE COMERCIO DE TUNJA
KIHAROS S.A.S.
 Fecha expedición: 2023/01/15 - 09:44:54 **** Récibo No. 520745197 **** Num. Operación: 99 USUPUBUK 2023/01/15 0018

*** EXPEDIDO A TRAVÉS DEL SISTEMA VIRTUAL S.I.I. ***

30 12 19 00	: MATERIALES PARA ESTABILIZACIÓN Y REPERMO DE SUELOS
30 13 15 00	: BLOQUES
30 13 16 00	: LADRILLOS
30 15 16 00	: MATERIALES Y PRODUCTOS PARA ACABADOS
30 15 20 00	: CERCOLOS
30 16 15 00	: MATERIALES PARA ACABADOS DE PAREDES
30 16 16 00	: MATERIALES PARA TECHOS
30 16 17 00	: SUELOS
30 19 15 00	: ESCALERAS Y ANDANOS
30 19 16 00	: ESCALERAS Y ACCESORIOS DE ANDANAJE
30 19 18 00	: EQUIPOS Y MATERIALES PARA CONSTRUCCIONES TEMPORALES Y APOYO AL MANTENIMI...
30 24 16 00	: COMPONENTES ESTRUCTURALES DE TRIBUNAS, GRADAS Y ESCALERA
31 15 20 00	: CABLE DE SEGURIDAD
31 21 16 00	: ADITIVOS PARA PINTURAS
31 21 17 00	: ACABADOS FM GENERAL
31 21 18 00	: DISOLVENTES Y DILUYENTES PARA PINTURAS
31 21 19 00	: APLICADORES DE PINTURA Y ACCESORIOS PARA PINTAR
31 21 21 00	: CONJUNTOS REMACHADOS DE PLACA
39 10 16 00	: LÁMPARAS Y BOMBILLAS
39 10 18 00	: COMPONENTES Y ACCESORIOS DE LÁMPARA
39 10 19 00	: BASTANTES DE LÁMPARAS Y TRANSFORMADORES DE LÁMPARAS
39 11 16 00	: ILUMINACIÓN EXTERIOR Y ARTEFACTOS
39 11 18 00	: ACCESORIOS DE ILUMINACIÓN
39 11 19 00	: SEÑALIZACIÓN E ILUMINACIÓN DE EMPLAZAMIENTOS PELIGROSOS
39 11 21 00	: ILUMINACIÓN ÓPTICA
39 12 10 00	: EQUIPAMIENTO PARA DISTRIBUCIÓN Y CONVERSIÓN DE ALIMENTACIÓN
39 12 14 00	: LENGÜETAS DE CONEXIÓN, CONECTADORES Y TERMINALES
39 12 15 00	: COMBUTADORES, CONTROLES Y RELES Y ACCESORIOS
39 12 16 00	: DISPOSITIVOS Y ACCESORIOS PARA LA PROTECCIÓN DE CIRCUITOS
39 12 17 00	: FERRETERÍA ELÉCTRICA Y SISMÓMETROS
39 12 22 00	: INTERRUPTORES ELÉCTRICOS Y ACCESORIOS
39 13 15 00	: NARCADORES DE ALAMBRE Y DISPOSITIVOS PARA HANCAR ALAMBRE
39 13 17 00	: CONDUCTOS ELÉCTRICOS, ELECTRODUCTOS Y CABLES ÁEROS
40 14 16 00	: VÁLVULAS
40 14 17 00	: MATERIAL DE FERRETERÍA Y ACCESORIOS
40 14 19 00	: CONDUCTOS
40 14 20 00	: HANCERAS
40 14 25 00	: INTERCEPTORES Y COLADORES
40 15 15 00	: BOMBAS
40 15 16 00	: COMPRESORES
40 17 15 00	: TUBOS Y TUBERÍAS COMERCIALES
40 17 16 00	: TUBOS Y TUBERÍAS INDUSTRIALES
40 17 53 00	: ACCESORIOS Y BRIDAS ESPECIALIZADOS PARA TUBOS
40 18 23 00	: TUBOS DE ACERO SIN UNIONES
40 18 24 00	: TUBOS DE ACERO INOXIDABLE SIN UNIONES
40 18 31 00	: ACCESORIOS DE TUBOS

***** CONTINUA *****

Pág. 36 de 418

CAMARA DE COMERCIO DE TUNJA
KIHAROS S.A.S.
 Fecha expedición: 2023/03/15 - 09:44:54 **** Racha No. 500745197 **** Num. Operación: 59 USU/UBXK 2023/03/15 0318

*** EXPEDICIÓN A TRAVÉS DEL SISTEMA VIRTUAL S.I.I. ***

41 11 25 00	: INSTRUMENTOS DE MEDICIÓN Y OBSERVACIÓN DEL CAUDAL DE FLUIDOS
41 11 29 00	: EQUIPO E INSTRUMENTOS RELACIONADOS CON EL TRANSPORTE
41 11 36 00	: EQUIPO DE MEDICIÓN Y COMPROBACIÓN ELÉCTRICA
41 11 39 00	: EQUIPO PARA MEDICIÓN DE SUELOS
41 11 40 00	: EQUIPO DE MEDIDA DE ROCAS Y ESTRATOS
41 11 41 00	: INSTRUMENTOS SIMULÓGICOS
41 11 42 00	: INSTRUMENTOS DE ADMENSIÓN
41 11 43 00	: INSTRUMENTOS HIDROLÓGICOS
41 11 45 00	: INSTRUMENTOS MECÁNICOS
41 11 46 00	: INSTRUMENTOS DE VERIFICACIÓN DE METALES, METALURGIA Y MATERIALES ESTRU...
45 12 15 00	: CÁMARAS
45 12 16 00	: ACCESORIOS PARA CÁMARAS
46 17 14 00	: EQUIPO DE VIGILANCIA Y DETECCIÓN
46 18 15 00	: ROPA DE SEGURIDAD
46 18 16 00	: CALZADO DE PROTECCIÓN
46 18 17 00	: PROTECTORES DE CARA Y CABEZA
46 18 18 00	: PROTECCIÓN Y ACCESORIOS PARA LA VISIÓN
46 18 19 00	: PROTECTORES ADITIVOS
46 18 20 00	: PROTECCIÓN DE LA RESPIRACIÓN
46 18 21 00	: EQUIPO Y SUMINISTROS ANESTÉSICOS
46 18 22 00	: EQUIPO DE APOYO ECOCÉNICO
46 18 23 00	: PROTECCIÓN ANTI CAÍDA Y EQUIPO DE RESCATE
55 12 17 00	: SEÑALIZACIÓN
55 12 19 00	: SEÑALIZACIONES
56 10 16 00	: MUEBLES PARA EL EXTERIOR
70 11 16 00	: PLANTAS DE ELOR
70 11 17 00	: FANGOS, JARDINES Y HUERTOS
70 13 16 00	: PREPARACIÓN DEL TERRENO Y DEL SUELO
70 15 17 00	: COSECHA FORESTAL
70 17 17 00	: RIEGO
70 17 18 00	: SERVICIOS DE DRENAJE
72 10 15 00	: SERVICIOS DE APOYO PARA LA CONSTRUCCIÓN
72 10 29 00	: SERVICIOS DE MANTENIMIENTO Y REPARACIÓN DE INSTALACIONES
72 10 33 00	: SERVICIOS DE MANTENIMIENTO Y REPARACIÓN DE INFRAESTRUCTURA
72 14 10 00	: SERVICIOS DE CONSTRUCCIÓN DE AUTOPISTAS Y CARRETERAS
72 14 11 00	: SERVICIOS DE CONSTRUCCIÓN Y REVESTIMIENTO Y PAVIMENTACIÓN DE INFRAEST...
72 14 15 00	: SERVICIOS DE PREPARACIÓN DE TIERRAS
72 14 16 00	: SERVICIOS DE CONSTRUCCIÓN DE SISTEMAS DE TRÁNSITO PASIVO
72 14 17 00	: SERVICIOS DE ALQUILER O ARRENDAMIENTO DE EQUIPO Y MAQUINARIA DE CONSTRU...
72 15 11 00	: SERVICIOS DE CONSTRUCCIÓN DE PLANTERÍA
72 15 15 00	: SERVICIOS DE SISTEMAS ELÉCTRICOS
72 15 16 00	: SERVICIOS DE SISTEMAS ESPECIALIZADOS DE COMUNICACIÓN
72 15 17 00	: SERVICIOS DE INSTALACIÓN DE SISTEMAS DE SEGURIDAD FÍSICA E INDUSTRIAL
72 15 19 00	: SERVICIOS DE ALBANILERÍA Y HERRISTERÍA
72 15 20 00	: SERVICIOS DE PAVIMENTO Y DRYPALL
72 15 27 00	: SERVICIOS DE INSTALACIÓN Y REPARACIÓN DE CONCRETO
72 15 28 00	: SERVICIOS DE PERFORACIÓN DE POZOS DE AGUA

***** CONTINUA *****

Pag. 37 de 418

CAMARA DE COMERCIO DE TUNJA
KIHAROS S.A.S.
 Fecha expedición: 2023/03/15 - 09:44:54 **** Racha No. 500745197 **** Num. Operación: 59 USU/UBXK 2023/03/15 0318

*** EXPEDICIÓN A TRAVÉS DEL SISTEMA VIRTUAL S.I.I. ***

72 15 29 00	: SERVICIOS DE MONTAJE DE ACERO ESTRUCTURAL
72 15 32 00	: SERVICIOS DE RECONSTRUCCION, IMPERMEABILIZACIÓN Y PROTECCIÓN CONTRA CLIM...
72 15 33 00	: SERVICIOS DE MANTENIMIENTO E INSTALACIÓN DE EQUIPO DE ESTACIÓN DE SER...
72 15 34 00	: SERVICIOS DE APAREJAMIENTO Y AMANAJE
72 15 35 00	: SERVICIOS DE LIMPIEZA ESTRUCTURAL EXTERNA
72 15 39 00	: SERVICIO DE PREPARACIÓN DE OBRAS DE CONSTRUCCIÓN
72 15 41 00	: SERVICIOS DE MANTENIMIENTO Y FABRICACIÓN DE ACCESORIOS PARA TUBERÍAS
72 15 45 00	: SERVICIOS DE MANTENIMIENTO E INSTALACIÓN DE EQUIPO PESADO
72 17 18 00	: SERVICIOS DE INDUSTRIA DE PRODUCTOS DE MINERALES NO METÁLICOS
73 18 11 00	: SERVICIOS DE REVESTIMIENTO
73 18 19 00	: SERVICIOS DE SOLDADURA
76 12 16 00	: DISPOSICIÓN DE DESECHOS NO PELIGROSOS
77 10 15 00	: EVALUACIÓN DE IMPACTO AMBIENTAL
77 11 16 00	: REHABILITACIÓN AMBIENTAL
77 12 16 00	: CONTAMINACIÓN DEL SUELO
77 12 17 00	: CONTAMINACIÓN DEL AGUA
78 10 18 00	: TRANSPORTE DE CARGA POR CARRETERA
78 10 19 00	: TRANSPORTE DE CARGA INTERMODAL
80 10 16 00	: GERENCIA DE PROYECTOS
81 10 15 00	: INGENIERÍA CIVIL Y ARQUITECTURA
81 10 17 00	: INGENIERÍA ELÉCTRICA Y ELECTRÓNICA
81 10 22 00	: INGENIERÍA DE TRANSPORTE
81 15 16 00	: CARTOGRAFÍA
81 15 17 00	: GEOLOGÍA
83 10 15 00	: SERVICIOS DE ACUEDUCTO Y ALCANTARILLADO
95 11 15 00	: VÍAS DE TRÁFICO LIMITADO
95 11 16 00	: VÍAS DE TRÁFICO ABIERTO
95 12 16 00	: EDIFICIOS Y ESTRUCTURAS DE TRANSPORTE
95 12 17 00	: EDIFICIOS Y ESTRUCTURAS PÚBLICAS

EXPERIENCIA No. 10 :
 NÚMERO CONSECUTIVO DEL CONTRATO: 010
 CONTRATO CELEBRADO POR : 2 - SOCIO / ASOCIADO
 NOMBRE DEL CONTRATISTA : HÉCTOR MAURICIO OCHOA GARCÍA
 NOMBRE DEL CONTRATANTE : COOPERACIÓN DE BOVACA
 VALOR CONTRATADO EN SMLV : 145,50

SG FM CL PR - DESCRIPCIÓN	
41 10 24 00	: EQUIPO DE CALEFACCIÓN Y SECADORES PARA LABORATORIO
41 10 25 00	: EQUIPO TECNOLÓGICO PARA LABORATORIO Y ACCESORIOS
41 10 26 00	: EQUIPO DE EMPASTADO PARA LABORATORIO
41 10 27 00	: EQUIPO DE LAVADO DE LABORATORIO
41 11 25 00	: INSTRUMENTOS DE MEDICIÓN Y OBSERVACIÓN DEL CAUDAL DE FLUIDOS
41 11 28 00	: EQUIPO E INSTRUMENTOS RELACIONADOS CON EL TRANSPORTE
41 11 36 00	: EQUIPO DE MEDICIÓN Y COMPROBACIÓN ELÉCTRICA
41 11 37 00	: INSTRUMENTOS DE MEDICIÓN Y COMPROBACIÓN DE COMUNICACIÓN ELECTRÓNICA
41 11 39 00	: EQUIPO PARA MEDICIÓN DE SUELOS

***** CONTINUA *****

Pag. 38 de 418

CAMARA DE COMERCIO DE TUNJA
KIHAROS S.A.S.
 Fecha expedición: 2023/03/15 - 09:44:54 **** Racha No. 500745197 **** Num. Operación: 59 USU/UBXK 2023/03/15 0318

*** EXPEDICIÓN A TRAVÉS DEL SISTEMA VIRTUAL S.I.I. ***

41 11 40 00	: EQUIPO DE MEDIDA DE ROCAS Y ESTRATOS
41 11 41 00	: INSTRUMENTOS SIMULÓGICOS
41 11 42 00	: INSTRUMENTOS DE ADMENSIÓN
41 11 43 00	: INSTRUMENTOS HIDROLÓGICOS
41 11 45 00	: INSTRUMENTOS MECÁNICOS
41 11 46 00	: INSTRUMENTOS DE VERIFICACIÓN DE METALES, METALURGIA Y MATERIALES ESTRU...
71 11 23 00	: SERVICIOS SÍSMICOS
71 12 30 00	: SERVICIOS INTEGRADOS
72 10 15 00	: SERVICIOS DE APOYO PARA LA CONSTRUCCIÓN
72 10 16 00	: EVALUACIÓN DE IMPACTO AMBIENTAL
72 10 17 00	: SERVICIOS DE ASESORIA AMBIENTAL
80 10 16 00	: GERENCIA DE PROYECTOS
81 10 15 00	: INGENIERÍA CIVIL Y ARQUITECTURA
81 10 22 00	: INGENIERÍA DE TRANSPORTE
81 14 15 00	: CONTROL DE CALIDAD
81 15 16 00	: CARTOGRAFÍA
81 15 17 00	: GEOLOGÍA
83 10 15 00	: SERVICIOS DE ACUEDUCTO Y ALCANTARILLADO
95 12 15 00	: EDIFICIOS Y ESTRUCTURAS COMERCIALES Y DE ENTRETENIMIENTO
95 12 16 00	: EDIFICIOS Y ESTRUCTURAS DE TRANSPORTE
95 12 17 00	: EDIFICIOS Y ESTRUCTURAS PÚBLICAS
95 12 18 00	: EDIFICIOS Y ESTRUCTURAS UTILITARIAS
95 12 19 00	: EDIFICIOS Y ESTRUCTURAS EDUCACIONALES Y DE ADMINISTRACIÓN
95 12 21 00	: EDIFICIOS Y ESTRUCTURAS DE ACCOMODACIONES
95 12 23 00	: EDIFICIOS Y ESTRUCTURAS DE SALUD Y DEPORTIVAS
95 12 27 00	: EDIFICIOS Y ESTRUCTURAS DE DEFENSA

EXPERIENCIA No. 11 :
 NÚMERO CONSECUTIVO DEL CONTRATO: 011
 CONTRATO CELEBRADO POR : 2 - SOCIO / ASOCIADO
 NOMBRE DEL CONTRATISTA : HÉCTOR MAURICIO OCHOA GARCÍA
 NOMBRE DEL CONTRATANTE : COOPERACIÓN DE BOVACA
 VALOR CONTRATADO EN SMLV : 133,78

SG FM CL PR - DESCRIPCIÓN	
11 11 15 00	: BARRO Y TIERRA
11 11 16 00	: PIEDRA
12 13 15 00	: EXPLOSIVOS
12 16 49 00	: AGENTES DE IMPERMEABILIZACIÓN
20 10 19 00	: SISTEMAS SECUNDARIOS DE RUPURA DE ROCA
20 10 21 00	: BARRERAS DE ROCAS
20 11 16 00	: MAQUINARIA DE PERFORACIÓN Y EXPLOTACIÓN
20 12 11 00	: EQUIPO PARA CEMENTAR
20 12 12 00	: EQUIPO DE FRACTURAR
20 12 14 00	: HERRAMIENTAS Y EQUIPO DE TERMINACIÓN
20 12 15 00	: HERRAMIENTAS CONVENCIONALES DE PERFORACIÓN
20 12 16 00	: BROCAS DE BARRERA

***** CONTINUA *****

Pag. 39 de 418

CAMARA DE COMERCIO DE TUNJA
KIHAROS S.A.S.
 Fecha expedición: 2023/03/15 - 09:44:54 **** Racha No. 500745197 **** Num. Operación: 59 USU/UBXK 2023/03/15 0318

*** EXPEDICIÓN A TRAVÉS DEL SISTEMA VIRTUAL S.I.I. ***

22 10 16 00	: EQUIPO DE PAVIMENTACIÓN
22 10 17 00	: COMPONENTES DE EQUIPO PESADO
22 15 35 00	: SISTEMAS DE PINTURA
23 27 15 00	: MAQUINARIA DE SOLDADURA FUERTE
23 27 16 00	: MAQUINARIA DE SOLDADURA DÉBIL
23 27 17 00	: ACCESORIOS PARA SOLDAR, SOLDADURA FUERTE Y SOLDADURA DÉBIL
23 27 18 00	: SUMINISTROS PARA SOLDAR, SOLDADURA FUERTE Y SOLDADURA DÉBIL
24 10 16 00	: EQUIPO DE IZAJE Y ACCESORIOS
24 10 17 00	: TRANSPORTADORES Y ACCESORIOS
25 10 18 00	: SERVICIOS DE TRANSPORTE DE PRODUCTOS Y MATERIALES
26 12 15 00	: ALAMBRE ELÉCTRICO
26 12 16 00	: CABLES ELÉCTRICOS Y ACCESORIOS
27 11 22 00	: HERRAMIENTAS DE ALBANILERÍA Y CONCRETO
27 11 27 00	: HERRAMIENTAS MECÁNICAS
27 13 15 00	: HERRAMIENTAS HEMÁTICAS
27 13 17 00	: CILINDROS HEMÁTICOS Y COTECHEMES
30 10 15 00	: ANILLOS
30 10 17 00	: VIGAS
30 10 18 00	: CONDUITOS
30 10 23 00	: PERFILES
30 10 24 00	: VARILLAS
30 10 28 00	: PILÓTAR
30 10 29 00	: PILARES
30 10 31 00	: RIELES
30 10 36 00	: PRODUCTOS ESTRUCTURALES
30 11 15 00	: CONCRETO Y MORTEROS
30 11 16 00	: CEMENTO Y CAL
30 11 17 00	: YESOS
30 11 18 00	: ADOSADOS
30 11 19 00	: ELEMENTOS PARA REFORZAR CONCRETO
30 12 15 00	: DERIVADOS BITUMINOSOS
30 12 16 00	: ASFALTOS
30 12 17 00	: MATERIALES DE CONSTRUCCIÓN DE CAMINOS Y CARRILERAS
30 12 18 00	: MATERIALES DE ARQUITECTURA PAISAJÍSTICA
30 12 19 00	: MATERIALES PARA ESTABILIZACIÓN Y REFORZO DE SUELOS
30 13 15 00	: MÓDULOS
30 13 16 00	: LADRILLOS
30 15 19 00	: MATERIALES Y PRODUCTOS PARA ACABADOS
30 15 20 00	: CERCO
30 16 15 00	: MATERIALES PARA ACABADOS DE PAREDES
30 16 16 00	: MATERIALES PARA TECHOS
30 16 17 00	: SUELOS
30 19 15 00	: ESCALERAS Y ANDAMIOS
30 19 16 00	: ESCALERAS Y ACCESORIOS DE ANDAMIAJE
30 19 18 00	: EQUIPOS Y MATERIALES PARA CONSTRUCCIONES TEMPORALES Y APOYO AL MANTENIM...
30 24 16 00	: COMPONENTES ESTRUCTURALES DE TRIBUNAS, GRADAS Y ESCALERA
31 15 20 00	: CABLE DE SEGURIDAD

***** CONTINUA *****

Pag. 40 de 418

CAMARA DE COMERCIO DE TUNJA
KIHAROS S.A.S.
Fecha expedición: 2023/01/15 - 09:44:54 **** Recibo No. 500074509 **** Num. Operación: 93 USUPUBXK 2023/01/15 0018

*** EXPEDIDO A TRAVÉS DEL SISTEMA VIRTUAL S.I.I. ***

31 21 14 00 :	ADITIVOS PARA PINTURAS
31 21 17 00 :	ACABADOS EN GENERAL
31 21 18 00 :	DISOLVENTES Y DILUYENTES PARA PINTURAS
31 21 19 00 :	APLICADORES DE PINTURA Y ACCESORIOS PARA PINTAR
31 34 12 00 :	CONJUNTOS REMACHADOS DE PLACA
39 10 16 00 :	LÁMPARAS Y BOMBILLAS
39 10 18 00 :	CONFORMENTES Y ACCESORIOS DE LÁMPARA
39 10 19 00 :	BALASTOS DE LÁMPARAS Y TRANSFORMADORES DE LÁMPARAS
39 11 16 00 :	ILUMINACIÓN EXTERIOR Y ASFECTIVOS
39 11 18 00 :	ACCESORIOS DE ILUMINACIÓN
39 11 19 00 :	SEÑALIZACIÓN E ILUMINACIÓN DE EMPLEAZAMIENTOS PELIGROSOS
39 11 21 00 :	ILUMINACIÓN ÓPTICA
39 12 10 00 :	EQUIPAMIENTO PARA DISTRIBUCIÓN Y CONVERSIÓN DE ALIMENTACIÓN
39 12 14 00 :	FERRETERÍAS DE CONEXIÓN, CONECTADORES Y TERMINALES
39 12 15 00 :	CONFORMADORES, CONFILOS Y RELES Y ACCESORIOS
39 12 16 00 :	DISPOSITIVOS Y ACCESORIOS PARA LA PROTECCIÓN DE CIRCUITOS
39 12 17 00 :	FERRETERÍA ELÉCTRICA Y SUMINISTROS
39 12 22 00 :	INTERRUPTORES ELÉCTRICOS Y ACCESORIOS
39 13 15 00 :	MARCADORES DE ALAMBRE Y DISPOSITIVOS PARA MARCAR ALAMBRE
39 13 17 00 :	CONDUCTOS ELÉCTRICOS, ELECTRODUCTOS Y CABLES AÉREOS
40 14 16 00 :	VÁLVULAS
40 14 17 00 :	MATERIALES DE FERRETERÍA Y ACCESORIOS
40 14 19 00 :	CONDUCTOS
40 14 20 00 :	MANGUERAS
40 14 25 00 :	INTERCEPTORES Y COLADORES
40 15 15 00 :	PCIBAS
40 15 16 00 :	COMPRESORES
40 17 15 00 :	TUBOS Y TUBERÍAS COMERCIALES
40 17 16 00 :	TUBOS Y TUBERÍAS INDUSTRIALES
40 17 53 00 :	ACCESORIOS Y BRIDAS ESPECIALIZADOS PARA TUBOS
40 18 19 00 :	TUBOS DE ACERO SOLDADOS
40 18 23 00 :	TUBOS DE ACERO SIN UNIONES
40 18 24 00 :	TUBOS DE ACERO INOXIDABLE SIN UNIONES
40 18 31 00 :	ACCESORIOS DE TUBOS
41 11 25 00 :	INSTRUMENTOS DE MEDICIÓN Y OBSERVACIÓN DEL CAUDAL DE FLUIDOS
41 11 28 00 :	EQUIPO E INSTRUMENTOS RELACIONADOS CON EL TRANSPORTE
41 11 36 00 :	EQUIPO DE MEDICIÓN Y CORROSIÓN ELÉCTRICA
41 11 39 00 :	EQUIPO PARA MEDICIÓN DE SUELOS
41 11 40 00 :	EQUIPO DE MEDIDA DE ROCAS Y ESTRATOS
41 11 41 00 :	INSTRUMENTOS RISMOLÓGICOS
41 11 42 00 :	INSTRUMENTOS DE AGROMEDICIÓN
41 11 43 00 :	INSTRUMENTOS HIDROLÓGICOS
41 11 45 00 :	INSTRUMENTOS MECÁNICOS
41 11 46 00 :	INSTRUMENTOS DE VERIFICACIÓN DE METALES, METALURGIA Y MATERIALES ESTER...
45 12 15 00 :	CÁMARAS
45 12 16 00 :	ACCESORIOS PARA CÁMARAS
46 17 14 00 :	EQUIPO DE VIGILANCIA Y DETECCIÓN

***** CONTINUA *****

Pag. 43 de 43

CAMARA DE COMERCIO DE TUNJA
KIHAROS S.A.S.
Fecha expedición: 2023/01/15 - 09:44:54 **** Recibo No. 500074509 **** Num. Operación: 93 USUPUBXK 2023/01/15 0018

*** EXPEDIDO A TRAVÉS DEL SISTEMA VIRTUAL S.I.I. ***

46 18 15 00 :	ROPA DE SEGURIDAD
46 18 16 00 :	CALZADO DE PROTECCIÓN
46 18 17 00 :	PROTECTORES DE CARA Y CABEZA
46 18 18 00 :	PROTECCIÓN Y ACCESORIOS PARA LA VISIÓN
46 18 19 00 :	PROTECTORES ADITIVOS
46 18 20 00 :	PROTECCIÓN DE LA RESPIRACIÓN
46 18 23 00 :	EQUIPO Y SUMINISTROS ANTIESTÁTICOS
46 18 22 00 :	EQUIPO DE APOYO ERGONÓMICO
46 19 23 00 :	PROTECCIÓN ANTI CAÍDA Y EQUIPO DE RESCATE
55 12 17 00 :	SEÑALIZACIÓN
55 12 19 00 :	SEÑALIZACIONES
56 10 16 00 :	MUEBLES PARA EL EXTERIOR
70 11 16 00 :	PLANTAS DE FLORES
70 11 17 00 :	PARGUES, JARDINES Y HUERTOS
70 11 16 00 :	PREPARACIÓN DEL TERRENO Y DEL SUELO
70 15 17 00 :	COSECHA FORESTAL
70 17 17 00 :	RIEGO
70 17 18 00 :	SERVICIOS DE DRENAJE
72 10 15 00 :	SERVICIOS DE APOYO PARA LA CONSTRUCCIÓN
72 10 23 00 :	SERVICIOS DE MANTENIMIENTO Y REPARACIÓN DE INSTALACIONES
72 10 33 00 :	SERVICIOS DE MANTENIMIENTO Y REPARACIÓN DE INFRAESTRUCTURA
72 14 16 00 :	SERVICIOS DE CONSTRUCCIÓN DE AUTOMÓVILES Y CARRETERAS
72 11 10 00 :	SERVICIOS DE CONSTRUCCIÓN Y REVESTIMIENTO Y PAVIMENTACIÓN DE INFRAEST...
72 14 15 00 :	SERVICIOS DE PREPARACIÓN DE TIERRAS
72 14 16 00 :	SERVICIOS DE CONSTRUCCIÓN DE SISTEMAS DE TRÁNSITO MASIVO
72 14 17 00 :	SERVICIOS DE ALQUILER O ARRENDAMIENTO DE EQUIPO Y MAQUINARIA DE CONSTRU...
72 15 11 00 :	SERVICIOS DE CONSTRUCCIÓN DE PISERÍA
72 15 15 00 :	SERVICIOS DE SISTEMAS ELÉCTRICOS
72 15 16 00 :	SERVICIOS DE SISTEMAS ESPECIALIZADOS DE COMUNICACIÓN
72 15 17 00 :	SERVICIOS DE INSTALACIÓN DE SISTEMAS DE SEGURIDAD FÍSICA E INDUSTRIAL
72 15 19 00 :	SERVICIOS DE ALBANILERÍA Y MARMOSTERÍA
72 15 20 00 :	SERVICIOS DE PASETADO Y DRYWALL
72 15 21 00 :	SERVICIOS DE INSTALACIÓN Y REPARACIÓN DE CONCRETO
72 15 28 00 :	SERVICIOS DE PERFORACIÓN DE POZOS DE AGUA
72 15 29 00 :	SERVICIOS DE HORMIGÓN DE ACERO ESTRUCTURAL
72 15 32 00 :	SERVICIOS DE RECONSTRUCCION, IMPERMEABILIZACIÓN PROTECCIÓN CONTRA CLIM...
72 15 33 00 :	SERVICIOS DE MANTENIMIENTO E INSTALACIÓN DE EQUIPO DE ESTACIÓN DE SER...
72 15 34 00 :	SERVICIOS DE APARAJAMIENTO Y ANDAMIAJE
72 15 35 00 :	SERVICIOS DE LIMPIEZA ESTRUCTURAL EXTERNA
72 15 39 00 :	SERVICIO DE PREPARACIÓN DE OBRAS DE CONSTRUCCIÓN
72 15 44 00 :	SERVICIOS DE MANTENIMIENTO Y FABRICACIÓN DE ACCESORIOS PARA TUBERÍAS
72 15 45 00 :	SERVICIOS DE MANTENIMIENTO E INSTALACIÓN DE EQUIPO PESADO
73 12 18 00 :	SERVICIOS DE INDUSTRIA DE PRODUCTOS DE MINERALES NO METÁLICOS
73 18 13 00 :	SERVICIOS DE REVESTIMIENTO
73 18 19 00 :	SERVICIOS DE SOLDADURA
76 12 15 00 :	DISPOSICIÓN DE DESECHOS NO PELIGROSOS
77 10 15 00 :	EVALUACIÓN DE IMPACTO AMBIENTAL

***** CONTINUA *****

Pag. 42 de 43

CAMARA DE COMERCIO DE TUNJA
KIHAROS S.A.S.
Fecha expedición: 2023/01/15 - 09:44:54 **** Recibo No. 500074509 **** Num. Operación: 93 USUPUBXK 2023/01/15 0018

*** EXPEDIDO A TRAVÉS DEL SISTEMA VIRTUAL S.I.I. ***

77 11 16 00 :	REHABILITACIÓN AMBIENTAL
77 12 15 00 :	CONTAMINACIÓN DEL SUELO
77 12 17 00 :	CONTAMINACIÓN DEL AGUA
78 10 18 00 :	TRANSPORTE DE CARGA POR CARRETERA
78 10 19 00 :	TRANSPORTE DE CARGA INTERMODAL
80 10 14 00 :	GERENCIA DE PROYECTOS
81 10 15 00 :	INGENIERÍA CIVIL Y ARQUITECTURA
81 10 17 00 :	INGENIERÍA ELÉCTRICA Y ELECTROINIA
81 10 23 00 :	INGENIERÍA DE TRANSPORTE
81 15 16 00 :	CARTOGRAFÍA
81 15 17 00 :	GEOLOGÍA
83 10 15 00 :	SERVICIOS DE ACUEDUCTO Y ALCANTARILLADO
95 11 15 00 :	VÍAS DE TRÁFICO LIMITADO
95 11 16 00 :	VÍAS DE TRÁFICO ABIERTO
95 12 16 00 :	EDIFICIOS Y ESTRUCTURAS DE TRANSPORTE
95 12 17 00 :	EDIFICIOS Y ESTRUCTURAS PÚBLICOS

EXPERIENCIA No.12 :
NÚMERO CONSECUTIVO DEL CONTRATO:012
CONTRATO CANCELADO POR :2 - SOCIO / ASOCIADO
NOMBRE DEL CONTRATISTA :INGENIERO HUMBERTO OCHOA GARCÍA
NOMBRE DEL CONTRATANTE :GOBERNACIÓN DE BUENOS AIRES
VALOR CONTRATADO EN \$MILL :49,47

SC FM CL PR - DESCRIPCIÓN	
11 11 15 00 :	BASO Y TIERRA
11 11 16 00 :	PIEDRA
12 16 49 00 :	AGENTES DE IMPERMEABILIZACIÓN
20 12 11 00 :	EQUIPO PARA CEHEMISTAR
20 12 12 00 :	EQUIPO DE FRACTURAR
20 12 14 00 :	herramientas y equipo de terminación
22 10 15 00 :	MAQUINARIA PARA TRABAJO DE DESMONTE
22 10 16 00 :	EQUIPO DE PAVIMENTACIÓN
22 10 20 00 :	EQUIPO Y MAQUINARIA DE DEMOLICIÓN DE EDIFICIOS
23 15 35 00 :	SISTEMAS DE PINTURA
23 27 15 00 :	MAQUINARIA DE SOLDADURA FUERTE
23 27 16 00 :	MAQUINARIA DE SOLDADURA DÉBIL
23 27 17 00 :	ACCESORIOS PARA SOLDAR, SOLDADURA FUERTE Y SOLDADURA DÉBIL
24 10 16 00 :	EQUIPO DE IZAJE Y ACCESORIOS
24 10 17 00 :	TRANSPORTADORES Y ACCESORIOS
26 12 15 00 :	ALAMBRE ELÉCTRICO
27 11 22 00 :	herramientas de albanilería y concreto
27 11 27 00 :	herramientas mecánicas
27 13 15 00 :	herramientas neumáticas
27 13 17 00 :	CILINDROS NEUMÁTICOS Y CONFORMENTES
30 10 15 00 :	ÁNGULOS
30 10 17 00 :	VIGAS

***** CONTINUA *****

Pag. 43 de 43

CAMARA DE COMERCIO DE TUNJA
KIHAROS S.A.S.
Fecha expedición: 2023/01/15 - 09:44:54 **** Recibo No. 500074509 **** Num. Operación: 93 USUPUBXK 2023/01/15 0018

*** EXPEDIDO A TRAVÉS DEL SISTEMA VIRTUAL S.I.I. ***

30 10 18 00 :	CONDUCTOS
30 10 20 00 :	BOJA
30 10 23 00 :	PERFILES
30 10 24 00 :	VARIANTES
30 10 28 00 :	PILOTAJES
30 10 29 00 :	PILARES
30 10 31 00 :	RIELES
30 10 36 00 :	PRODUCTOS ESTRUCTURALES
30 11 15 00 :	CONCRETO Y MORTEROS
30 11 16 00 :	CEMENTO Y CAL
30 11 17 00 :	YESOS
30 11 18 00 :	AGREGADOS
30 11 19 00 :	ELEMENTOS PARA REFORZAR CONCRETO
30 12 18 00 :	MATERIALES DE ARQUITECTURA PAISAJÍSTICA
30 12 19 00 :	MATERIALES PARA ESTABILIZACIÓN Y REFORZO DE SUELOS
30 13 15 00 :	BLOQUES
30 13 16 00 :	LADRILLOS
30 13 17 00 :	AZULEJOS Y BAÑOSAS
30 14 15 00 :	AISLAMIENTO TÉCNICO
30 14 16 00 :	AISLAMIENTO ESPECIAL
30 14 17 00 :	CAPAS DE SELLAMIENTO DE AISLAMIENTO
30 15 15 00 :	MATERIAL PARA TEJADOS Y TECHOS
30 15 16 00 :	ACCESORIOS PARA TEJADOS
30 15 17 00 :	CARAJES DE TEJADO Y ACCESORIOS
30 15 18 00 :	MATERIALES PARA REVESTIMIENTO DE PAREDES Y EXTERIOR
30 15 19 00 :	MATERIALES Y PRODUCTOS PARA ACABADOS
30 15 20 00 :	CERCADO
30 16 15 00 :	MATERIALES PARA ACABADOS DE PAREDES
30 16 16 00 :	MATERIALES PARA TECHOS
30 16 17 00 :	SUELOS
30 16 18 00 :	FRANQUETERÍA
30 16 19 00 :	ISOLADO Y CARPINTERÍA MECÁNICA
30 16 20 00 :	ISOLADOR Y CARPINTERÍA
30 16 21 00 :	LAMINADOS INTERIORES
30 16 24 00 :	MROS DIVISORIOS
30 17 15 00 :	FUERIAS
30 17 16 00 :	VENTANAS
30 17 17 00 :	PRODUCTOS DE CRISTAL
30 17 18 00 :	CIARRABOYAS
30 17 19 00 :	MARCOS DE VENTANAS
30 17 20 00 :	FUERIAS
30 17 21 00 :	FUERIAS PARA CARAJE Y OPERADORES
30 18 15 00 :	PORCELANA SANITARIA
30 18 16 00 :	INSTALACIONES RESIDENCIALES NO SANITARIAS
30 18 17 00 :	GRIFOS
30 18 18 00 :	CABEZAS, CHORROS Y PARTES Y ACCESORIOS DE GRIFOS Y DUCHAS
30 19 15 00 :	ESCALERAS Y ANDAMIOS

***** CONTINUA *****

Pag. 44 de 43



*** EXPEDIDO A TRAVES DEL SISTEMA VIRTUAL S.I.I. ***

- 40 10 16 00 : ESCALERAS Y ACCESORIOS DE ANDAMIAJE
- 40 26 63 00 : MATERIALES ESTRUCTURALES DE HIERRO
- 31 15 20 00 : CABLE DE SEGURIDAD
- 31 21 15 00 : PINTURAS Y TAPA POROS
- 31 21 16 00 : ADITIVOS PARA PINTURAS
- 31 21 17 00 : ACABADOS EN GENERAL
- 31 21 18 00 : DISOLVENTES Y DISOLVENTES PARA PINTURAS
- 31 21 19 00 : APLICADORES DE PINTURA Y ACCESORIOS PARA PINTAR
- 31 21 17 00 : ESPEJOS
- 31 37 11 00 : LADRILLOS REFRACTARIOS
- 39 10 16 00 : LAMPARAS Y BOMBILLAS
- 39 10 18 00 : COMPONENTES Y ACCESORIOS DE LAMPARA
- 39 10 19 00 : BALASTOS DE LAMPARAS Y TRANSFORMADORES DE LAMPARAS
- 49 11 15 00 : ILUMINACION DE INTERIORES Y ARTEFACTOS
- 39 11 14 00 : ILUMINACION EXTERIORES Y ARTEFACTOS
- 39 11 18 00 : ACCESORIOS DE ILUMINACION
- 39 11 19 00 : SEÑALIZACION E ILUMINACION DE EMPLAZAMIENTOS PELIGROSOS
- 39 11 21 00 : ILUMINACION OPTICA
- 39 11 23 00 : ILUMINACION Y ACCESORIOS DE ESCENARIOS Y ESTUDIOS
- 39 11 25 00 : LANTERNAS DE ESCENARIOS Y ESTUDIOS
- 39 12 10 00 : EQUIPAMIENTO PARA DISTRIBUCION Y CONVERSION DE ALIMENTACION
- 39 12 11 00 : CENTROS DE CONTROL Y DISTRIBUCION Y ACCESORIOS
- 39 12 14 00 : LENGUETAS DE CONTACTO, CONTACTORES Y TERMINALES
- 39 12 15 00 : CONTACTORES, CONTROLES Y RELES Y ACCESORIOS
- 39 12 16 00 : DISPOSITIVOS Y ACCESORIOS PARA LA PROTECCION DE CIRCUITOS
- 39 12 17 00 : FERRETERIA ELECTRICA Y SUBMISIVOS
- 39 12 18 00 : INSTALADORES DE EDIFICIOS INTELIGENTES - ID
- 39 12 19 00 : DISPOSITIVOS Y ACCESORIOS DE SEGURIDAD ELECTRICA
- 39 12 21 00 : EQUIPO DE TRANSMISION Y DISTRIBUCION ELECTRICA
- 39 12 22 00 : INTERRUPTORES ELECTRICOS Y ACCESORIOS
- 39 12 23 00 : RELES ELECTRICOS Y ACCESORIOS
- 39 13 15 00 : HERRAMIENTAS DE ALAMBRE Y DISPOSITIVOS PARA MARCAR ALAMBRE
- 39 13 16 00 : DISPOSITIVOS DE PROTECCION DE ALAMBRE
- 39 13 17 00 : CONDUCTOS ELECTRICOS, ELECTRODUCTOS Y CABLES AEREOS
- 40 10 15 00 : VENTILACION
- 40 14 16 00 : VALVULAS
- 40 14 17 00 : MATERIAL DE FERRETERIA Y ACCESORIOS
- 40 14 19 00 : CONDUCTOS
- 40 14 20 00 : HERRAMIENTAS
- 40 15 15 00 : BICHAS
- 40 15 16 00 : CONDENSORES
- 40 17 15 00 : TUBOS Y TUBERIAS COMERCIALES
- 40 17 16 00 : TUBOS Y TUBERIAS INDUSTRIALES
- 40 17 53 00 : ACCESORIOS Y BAJAS ESPECIALIZADOS PARA TUBOS
- 40 18 15 00 : TUBOS DE COBRE SOLDADOS
- 40 18 20 00 : TUBOS DE COBRE SIN UNIONES
- 40 18 23 00 : TUBOS DE ACERO SIN UNIONES



*** EXPEDIDO A TRAVES DEL SISTEMA VIRTUAL S.I.I. ***

- 40 18 34 00 : TUBOS DE ACERO INOXIDABLE SIN UNIONES
- 40 18 31 00 : ACCESORIOS DE TUBOS
- 43 22 29 00 : EQUIPO DE TELEFONIA
- 43 22 29 00 : ACCESORIOS DE EQUIPO DE TELEFONIA
- 45 12 15 00 : CÁMARAS
- 45 12 16 00 : ACCESORIOS PARA CÁMARAS
- 46 17 16 00 : EQUIPO DE VIGILANCIA Y DETECCIÓN
- 46 18 15 00 : ROPA DE SEGURIDAD
- 46 18 16 00 : CALZADO DE PROTECCIÓN
- 46 18 17 00 : PROTECTORES DE CARA Y CABEZA
- 46 18 18 00 : PROTECCIÓN Y ACCESORIOS PARA LA VISIÓN
- 46 18 19 00 : PROTECTORES AUDITIVOS
- 46 18 20 00 : PROTECCIÓN DE LA RESPIRACIÓN
- 46 18 23 00 : PROTECCIÓN ANTI CAÍDA Y EQUIPO DE RESCATE
- 46 19 15 00 : PROTECCIÓN CONTRA INCENDIOS
- 47 12 16 00 : MÁQUINAS Y ACCESORIOS PARA VÍDEO
- 47 12 17 00 : ENVASES Y ACCESORIOS PARA RESIDUOS
- 47 12 18 00 : EQUIPO DE LIMPIEZA
- 47 13 17 00 : SUMINISTROS PARA ASOS
- 52 10 15 00 : ALFOMBRAS Y FELPUSOS
- 52 13 15 00 : CORTINAS Y ROPAJE
- 52 13 16 00 : PERJINAS
- 52 13 17 00 : ACCESORIOS Y FERRETERIA PARA TRATAMIENTO DE VENTANAS
- 52 16 15 00 : EQUIPOS AUDIOVISUALES
- 52 16 16 00 : ACCESORIOS DE EQUIPO AUDIOVISUAL
- 52 17 10 00 : TRATAMIENTOS DE PARED DE BAÑO
- 55 12 16 00 : ETIQUETAS
- 55 12 17 00 : SEÑALIZACION
- 55 12 19 00 : SEÑALIZACIONES
- 56 10 15 00 : INMUEBLES
- 56 10 16 00 : INMUEBLES PARA EL EXTERIOR
- 56 10 17 00 : INMUEBLES DE OFICINA
- 56 10 19 00 : PIEZAS DE MOBILIARIO Y ACCESORIOS
- 56 11 15 00 : SITIOS DE TRABAJO Y PAQUETES PARA LA OFICINA
- 56 11 16 00 : SISTEMAS DE FANJES
- 56 11 17 00 : CASEOSUD Y SISTEMAS DE MÓDULARES
- 56 11 18 00 : MUEBLES INDEPENDIENTES
- 56 11 19 00 : MUEBLES INDUSTRIALES
- 56 11 20 00 : MUEBLES DE APOYO DE LA COMPUTADORA
- 56 11 21 00 : ASISTENTES
- 56 11 22 00 : SISTEMAS DE ESCRITORIOS
- 56 11 23 00 : PARTES Y ACCESORIOS PARA ASIENTOS DE AUDITORIOS O ESTADIOS O DE USO ESP...
- 56 12 10 00 : MOBILIARIO DE BIBLIOTECA
- 56 12 11 00 : MOBILIARIO DE CLASE DE ARTE
- 56 12 12 00 : MOBILIARIO DE SALA DE PRIMEROS AUXILIOS
- 56 12 13 00 : ACCESORIOS DE INSTALACIONES EDUCATIVAS GENERALES
- 56 12 14 00 : MOBILIARIO DE CAFETERIA Y COCINER



*** EXPEDIDO A TRAVES DEL SISTEMA VIRTUAL S.I.I. ***

- 56 12 15 00 : MOBILIARIO GENERAL DE AULA
- 56 12 16 00 : MOBILIARIO PARA EL TIEMPO DE DESCANSO Y Ocio CREATIVO PARA GUARDERIA 1...
- 56 12 17 00 : MÓDULOS DE AJUSTAMIENTO GENERAL Y DE LIBROS PARA LAS AULAS
- 56 12 18 00 : MOBILIARIO Y ACCESORIOS DE AULAS VOCACIONALES
- 56 12 19 00 : MOBILIARIO DE DEMOSTRACION
- 56 12 20 00 : MUEBLES DE LABORATORIO
- 70 11 15 00 : PLANTAS Y ARBOLES ORIENTALES
- 70 11 16 00 : PLANTAS DE FLOR
- 70 11 17 00 : PARQUES, JARDINES Y HUERTOS
- 70 17 15 00 : DESARROLLO
- 70 17 17 00 : RIEGO
- 70 17 18 00 : SERVICIOS DE DRENAJE
- 72 10 15 00 : SERVICIOS DE APOYO PARA LA CONSTRUCCION
- 72 10 29 00 : SERVICIOS DE MANTENIMIENTO Y REPARACION DE INSTALACIONES
- 72 10 33 00 : SERVICIOS DE MANTENIMIENTO Y REPARACION DE INFRAESTRUCTURA
- 72 11 10 00 : SERVICIOS DE CONSTRUCCION DE QUIMICOS UNIFAMILIARES
- 72 11 11 00 : SERVICIOS DE CONSTRUCCION DE UNIDADES MULTIFAMILIARES
- 72 12 10 00 : SERVICIOS DE CONSTRUCCION DE EDIFICIOS INDUSTRIALES Y BODEGAS NUEVAS
- 72 12 11 00 : SERVICIOS DE CONSTRUCCION DE EDIFICIOS COMERCIALES Y DE OFICINA
- 72 12 12 00 : SERVICIOS DE CONSTRUCCION DE EDIFICIOS AGRICOLAS
- 72 12 13 00 : SERVICIOS DE CONSTRUCCION DE TALLERES AUTOMOTRICES Y ESTACIONES DE SER...
- 72 12 14 00 : SERVICIOS DE CONSTRUCCION DE EDIFICIOS PUBLICOS ESPECIALIZADOS
- 72 12 15 00 : SERVICIOS DE CONSTRUCCION DE PLANTAS INDUSTRIALES
- 72 13 10 00 : SERVICIOS DE CONSTRUCCION DE AUTOPISTAS Y CARRETERAS
- 72 13 11 00 : SERVICIOS DE CONSTRUCCION Y REVESTIMIENTO Y PAVIMENTACION DE INFRAEST...
- 72 14 12 00 : SERVICIOS DE CONSTRUCCION MARITIMA
- 72 14 13 00 : SERVICIOS DE CONSTRUCCION DE FACILIDADES ATLETICAS Y RECREATIVAS
- 72 14 14 00 : SERVICIOS DE CONSTRUCCION Y REPARACION DE FACILIDADES DE DEFENSA
- 72 14 15 00 : SERVICIOS DE PREPARACION DE TIERRAS
- 72 14 16 00 : SERVICIOS DE CONSTRUCCION DE SISTEMAS DE TRANSITO MASIVO
- 72 14 17 00 : SERVICIOS DE ALQUILER O ARRENDAMIENTO DE EQUIPO Y MAQUINARIA DE CONSTRU...
- 72 15 10 00 : SERVICIOS DE CONSTRUCCION Y MANTENIMIENTO DE CALDERAS Y BOMBAS
- 72 15 11 00 : SERVICIOS DE CONSTRUCCION DE PLUMERIA
- 72 15 12 00 : SERVICIOS DE CONSTRUCCION Y MANTENIMIENTO DE HVAC CALEFACCION Y ENFRI...
- 72 15 13 00 : SERVICIOS DE PINTURA E INSTALACION DE PAPEL DE COLADORA
- 72 15 14 00 : SERVICIOS DE CONSTRUCCION DE RECUBRIMIENTOS DE NORUS
- 72 15 15 00 : SERVICIOS DE SISTEMAS ELECTRICOS
- 72 15 16 00 : SERVICIOS DE SISTEMAS ESPECIALIZADOS DE COMUNICACION
- 72 15 17 00 : SERVICIOS DE INSTALACION DE SISTEMAS DE SEGURIDAD FISICA E INDUSTRIAL
- 72 15 18 00 : SERVICIOS DE MANTENIMIENTO Y REPARACION DE INSTALACION DE MAQUINAS
- 72 15 19 00 : SERVICIOS DE ASAMBLERIA Y MONTAJERIA
- 72 15 20 00 : SERVICIOS DE PAQUETADO Y ENVASADO
- 72 15 21 00 : SERVICIOS ACUSTICOS Y DE AISLAMIENTO
- 72 15 22 00 : SERVICIOS DE BALDOSAS TERRAZO Y MARBL Y MARMOL
- 72 15 23 00 : SERVICIOS DE CARPINTERIA
- 72 15 24 00 : SERVICIOS DE MONTAJE E INSTALACION DE VENTANAS Y PUERTAS
- 72 15 25 00 : SERVICIOS DE INSTALACION DE PISOS



*** EXPEDIDO A TRAVES DEL SISTEMA VIRTUAL S.I.I. ***

- 72 15 26 00 : SERVICIOS DE TECHADO Y PAREDES EXTERNAS Y LAMINAS DE METAL
- 72 15 27 00 : SERVICIOS DE INSTALACION Y REPARACION DE CONCRETO
- 72 15 28 00 : SERVICIOS DE FERROVARIACION DE PUFOS DE AGUA
- 72 15 29 00 : SERVICIOS DE MONTAJE DE ACERO ESTRUCTURAL
- 72 15 30 00 : SERVICIOS DE VIDRIOS Y VENTANERIA
- 72 15 31 00 : SERVICIOS DE CONSTRUCCION DE FACILIDADES ATLETICAS Y RECREATIVAS
- 72 15 32 00 : SERVICIOS DE RECUBRIMIENTO, INFERREABILIZACION PROTECCION CONTRA CLIM...
- 72 15 33 00 : SERVICIOS DE MANTENIMIENTO E INSTALACION DE EQUIPO DE ESTACION DE SER...
- 72 15 34 00 : SERVICIOS DE AJUSTAMIENTO Y ANDAMIAJE
- 72 15 35 00 : SERVICIOS DE LIMPIEZA ESTRUCTURAL EXTERNA
- 72 15 36 00 : SERVICIOS DE TENDIDO INTERIOR, DORTACION Y REMEDIACION
- 72 15 37 00 : SERVICIOS DE INSTALACION, MANTENIMIENTO Y REPARACION DE EQUIPOS Y CON...
- 72 15 39 00 : SERVICIO DE PREPARACION DE OBRAS DE CONSTRUCCION
- 72 15 40 00 : SERVICIOS DE EDIFICIOS ESPECIALIZADOS Y COMERCIOS
- 72 15 41 00 : SERVICIOS DE MANTENIMIENTO Y REPARACION DE EQUIPO DE SISTEMAS DE DISTR...
- 72 15 42 00 : SERVICIOS DE MANTENIMIENTO Y REPARACION DE INSTALACION DE INSTRUMENTA...
- 72 15 43 00 : SERVICIOS DE MANTENIMIENTO Y REPARACION DE EQUIPO MOTIVO Y GENERACION...
- 72 15 44 00 : SERVICIOS DE MANTENIMIENTO Y FABRICACION DE ACCESORIOS PARA TUBERIAS
- 72 15 45 00 : SERVICIOS DE MANTENIMIENTO E INSTALACION DE EQUIPO PERADO
- 72 18 18 00 : SERVICIOS DE INDUSTRIA DE PRODUCTOS DE MINERALES NO METALICOS
- 73 18 19 00 : SERVICIOS DE SOLDADURA
- 76 10 15 00 : DESINFECTACION
- 76 11 15 00 : SERVICIOS DE LIMPIEZA Y MANTENIMIENTO DE EDIFICIOS GENERALES Y DE OFICINAS
- 77 10 15 00 : EVALUACION DE IMPACTO AMBIENTAL
- 77 11 16 00 : REHABILITACION AMBIENTAL
- 78 10 18 00 : TRANSPORTE DE CARGA POR CARRETERA
- 78 10 19 00 : TRANSPORTE DE CARGA INTERIOR
- 80 10 16 00 : GERENCIA DE PROYECTOS
- 81 10 15 00 : INGENIERIA CIVIL Y ARQUITECTURA
- 81 10 16 00 : INGENIERIA MECANICA
- 81 10 17 00 : INGENIERIA ELECTRICA Y ELECTRONICA
- 81 10 22 00 : INGENIERIA DE TRANSPORTE
- 81 11 17 00 : SISTEMAS DE MANEJO DE INFORMACION HIS
- 81 11 20 00 : SERVICIOS DE DATOS
- 81 15 16 00 : CARTOGRAFIA
- 81 15 17 00 : GEOLOGIA
- 81 16 17 00 : SERVICIOS DE TELECOMUNICACIONES
- 83 10 15 00 : SERVICIOS DE CONDUCTO Y ALICANTARILLADO
- 95 12 15 00 : EDIFICIOS Y ESTRUCTURAS COMERCIALES Y DE ENTRETENIMIENTO
- 95 12 16 00 : EDIFICIOS Y ESTRUCTURAS DE TRANSPORTE
- 95 12 17 00 : EDIFICIOS Y ESTRUCTURAS PUBLICAS
- 95 12 18 00 : EDIFICIOS Y ESTRUCTURAS UTILITARIAS
- 95 12 19 00 : EDIFICIOS Y ESTRUCTURAS EDUCACIONALES Y DE ADMINISTRACION
- 95 12 20 00 : EDIFICIOS Y ESTRUCTURAS HOSPITALARIAS
- 95 12 21 00 : EDIFICIOS Y ESTRUCTURAS DE ACCOMODACIONES
- 95 12 23 00 : EDIFICIOS Y ESTRUCTURAS DE SALUD Y DEPORTIVAS

CAJARA DE COMERCIO DE TUNJA
KHAROS S.A.S.
Fecha expedición: 2023/03/15 09:44:54 **** Récibo No. 5000745197 **** Num. Operación: 99 USU/PU/EX/2023/015 0018

*** EXPEDIDO A TRAVÉS DEL SISTEMA VIRTUAL S.I.I. ***

95 12 24 00 : EDIFICIOS Y ESTRUCTURAS INDUSTRIALES
95 12 26 00 : EDIFICIOS Y ESTRUCTURAS RELIGIOSAS
95 12 27 00 : EDIFICIOS Y ESTRUCTURAS DE DEFENSA

EXPERIENCIA No. 13 :
NÚMERO CONSECUTIVO DEL CONTRATO: 013
CONTRATO CELEBRADO POR : 2 - SOCIO / ASOCIADO
NOMBRE DEL CONTRATISTA : IÉCTOR HANRICO OCHOA GARCÍA
NOMBRE DEL CONTRATANTE : GOBERNACIÓN DE BOYACÁ
VALOR CONTRATADO EN SMLV : 161,01

SG	FM	CL	PR	DESCRIPCIÓN
11	11	15	00	BARRO Y TIERRA
11	11	16	00	PIEDRA
12	16	49	00	AGENTES DE IMPERMEABILIZACIÓN
20	11	16	00	MAQUINARIA DE PERFORACIÓN Y EXPLOTACIÓN
20	12	11	00	EQUIPO PARA CEMENTAR
20	12	12	00	EQUIPO DE FRACTURAR
20	12	14	00	HERRAMIENTAS Y EQUIPO DE TERMINACIÓN
20	10	16	00	EQUIPO DE PAVIMENTACIÓN
23	10	15	00	MAQUINARIA PARA TRABAJAR MADERA, PIEDRA, CERÁMICA Y SIMILARES
23	15	35	00	SISTEMAS DE PINTURA
23	23	15	00	MAQUINARIA DE SOLDADURA FUERTE
23	23	16	00	MAQUINARIA DE SOLDADURA DÉBIL
23	23	17	00	ACCESORIOS PARA SOLDAR, SOLDADURA FUERTE Y SOLDADURA DÉBIL
23	23	18	00	SUMINISTROS PARA SOLDAR, SOLDADURA FUERTE Y SOLDADURA DÉBIL
24	10	16	00	EQUIPO DE TAZAJE Y ACCESORIOS
24	10	17	00	TRANSPORTADORES Y ACCESORIOS
25	10	16	00	VEHÍCULOS DE TRANSPORTE DE PRODUCTOS Y MATERIALES
26	12	15	00	ALAMBRE ELÉCTRICO
26	12	16	00	CABLES ELÉCTRICOS Y ACCESORIOS
27	11	22	00	HERRAMIENTAS DE ALBAÑILERÍA Y CONCRETO
27	11	27	00	HERRAMIENTAS MECÁNICAS
27	13	15	00	HERRAMIENTAS NEUMÁTICAS
27	13	17	00	CILINDROS NEUMÁTICOS Y COMPONENTES
30	10	15	00	ARCILLOS
30	10	17	00	VIGAS
30	10	18	00	CONDUCTOS
30	10	23	00	PERFILES
30	10	24	00	VARILLAS
30	10	28	00	PILOTAJE
30	10	29	00	FILARES
30	10	31	00	REJES
30	10	36	00	PRODUCTOS ESTRUCTURALES
30	11	15	00	CONCRETO Y MORTEROS
30	11	16	00	CEMENTO Y CAL
30	11	17	00	YESOS

***** CONTINUA *****

Pág. 49 de 49

CAJARA DE COMERCIO DE TUNJA
KHAROS S.A.S.
Fecha expedición: 2023/03/15 09:44:54 **** Récibo No. 5000745197 **** Num. Operación: 99 USU/PU/EX/2023/015 0018

*** EXPEDIDO A TRAVÉS DEL SISTEMA VIRTUAL S.I.I. ***

30 11 18 00 : AGREGADOS
30 11 19 00 : ELEMENTOS PARA REFORZAR CONCRETO
30 12 15 00 : DERIVADOS BITUMINOSOS
30 12 16 00 : ASFALTOS
30 12 17 00 : MATERIALES DE CONSTRUCCIÓN DE CAMINOS Y CARRILERAS
30 12 18 00 : MATERIALES DE ARQUITECTURA PAISAJÍSTICA
30 12 19 00 : MATERIALES PARA ESTABILIZACIÓN Y REFUERZO DE SUELOS
30 13 15 00 : BLOQUES
30 13 16 00 : LADRILLOS
30 13 17 00 : AZULEJOS Y BALDOSAS
30 14 16 00 : AISLAMIENTO ESPECIAL
30 15 15 00 : MATERIAL PARA TEJADOS Y TECHOS
30 15 16 00 : ACCESORIOS PARA TEJADOS
30 15 17 00 : CAPALONES DE TEJADO Y ACCESORIOS
30 15 18 00 : MATERIALES PARA REVESTIMIENTO DE PAREDES Y EXTERIOR
30 15 19 00 : MATERIALES Y PRODUCTOS PARA ACABADOS
30 15 20 00 : CERAMCO
30 16 16 00 : ESCALERAS Y ACCESORIOS DE ANDAMIAJE
31 21 15 00 : PINTURAS Y TAPA POROS
31 21 16 00 : ADITIVOS PARA PINTURAS
31 21 17 00 : ACABADOS EN GENERAL
31 21 18 00 : DISOLVENTES Y DILUYENTES PARA PINTURAS
31 21 19 00 : APLICADORES DE PINTURA Y ACCESORIOS PARA PINTAR
39 10 16 00 : LANGARAS Y BOMBILLAS
39 11 15 00 : ILUMINACIÓN DE INTERIORES Y ARTEFACTOS
39 11 16 00 : ILUMINACIÓN EXTERIOR Y ARTEFACTOS
39 11 18 00 : ACCESORIOS DE ILUMINACIÓN
39 12 16 00 : DISPOSITIVOS Y ACCESORIOS PARA LA PROTECCIÓN DE CIRCUITOS
39 12 17 00 : FERRETERÍA ELÉCTRICA Y SUMINISTROS
39 13 15 00 : INTERRUPTORES DE ALAMBRE Y DISPOSITIVOS PARA HACER ALAMBRE
39 13 17 00 : CONDUCTOS ELÉCTRICOS, ELECTRODUCTOS Y CABLES AÉREOS
40 14 16 00 : VALVULAS
40 14 17 00 : MATERIAL DE FERRETERÍA Y ACCESORIOS
40 14 18 00 : CONDUCTOS
40 14 20 00 : MANIGUERAS
40 14 25 00 : INTERRUPTORES Y COLADORES
40 15 16 00 : COMPRESORES
40 17 15 00 : TUBOS Y TUBERÍAS COMERCIALES
40 17 16 00 : TUBOS Y TUBERÍAS INDUSTRIALES
40 17 17 00 : ADAPTADORES DE TUBOS
40 17 21 00 : CODOS PARA TUBOS
40 17 25 00 : CURVEDORES DE TUBOS
40 17 26 00 : ACOPLES DE TUBOS
40 17 28 00 : CODOS DE TUBOS
40 17 29 00 : UNIONES DE EXTENSIÓN DE TUBOS
40 17 35 00 : TAPONES PARA TUBOS
40 17 36 00 : ACOPLAMIENTO REDUCTORES PARA TUBOS

***** CONTINUA *****

Pág. 50 de 49

CAJARA DE COMERCIO DE TUNJA
KHAROS S.A.S.
Fecha expedición: 2023/03/15 09:44:54 **** Récibo No. 5000745197 **** Num. Operación: 99 USU/PU/EX/2023/015 0018

*** EXPEDIDO A TRAVÉS DEL SISTEMA VIRTUAL S.I.I. ***

40 17 38 00 : BRAZADERAS DE REPARACIÓN PARA TUBOS
40 17 39 00 : DISCO DE ROTURA PARA TUBOS
40 17 45 00 : T PARA TUBOS
40 17 49 00 : UNIONES PARA TUBOS
40 18 11 00 : ACCESORIOS DE TUBOS
41 11 25 00 : INSTRUMENTOS DE MEDICIÓN Y OBSERVACIÓN DEL CAUDAL DE FLUIDOS
41 11 43 00 : INSTRUMENTOS HIDROLÓGICOS
45 17 15 00 : CERRADURAS, ELEMENTOS DE SEGURIDAD Y ACCESORIOS
45 17 16 00 : EQUIPO DE VIGILANCIA Y Detección
45 18 15 00 : ROPA DE SEGURIDAD
45 18 16 00 : CALZADO DE PROTECCIÓN
45 18 17 00 : PROTECTORES DE CARA Y CABEZA
45 18 18 00 : PROTECCIÓN Y ACCESORIOS PARA LA VISION
45 18 19 00 : PROTECTORES AUDITIVOS
45 18 20 00 : PROTECCIÓN DE LA RESPIRACIÓN
45 18 23 00 : PROTECCIÓN ANTI CAIDA Y EQUIPO DE RESCATE
45 19 15 00 : PREVENCIÓN CONTRA INCENDIOS
45 19 16 00 : EQUIPO CONTRA INCENDIOS
70 17 15 00 : DESARROLLO
70 17 17 00 : RIEGO
70 17 18 00 : SERVICIOS DE DRENAJE
72 10 15 00 : SERVICIOS DE APOYO PARA LA CONSTRUCCIÓN
72 10 29 00 : SERVICIOS DE MANTENIMIENTO Y REPARACIÓN DE INSTALACIONES
72 10 33 00 : SERVICIOS DE MANTENIMIENTO Y REPARACIÓN DE INFRAESTRUCTURA
72 12 15 00 : SERVICIOS DE CONSTRUCCIÓN DE PLANAS INDUSTRIALES
72 14 10 00 : SERVICIOS DE CONSTRUCCIÓN DE AUTOPISTAS Y CARRETERAS
72 14 11 00 : SERVICIOS DE CONSTRUCCIÓN Y REVESTIMIENTO Y PAVIMENTACIÓN DE INFRAEST...
72 14 15 00 : SERVICIOS DE PREPARACIÓN DE TIERRAS
72 14 17 00 : SERVICIOS DE ADQUIRIR O ARRENDAMIENTO DE EQUIPO Y MAQUINARIA DE CONSTRU...
72 15 11 : SERVICIOS DE CONSTRUCCIÓN DE PIEDRITA
72 15 15 00 : SERVICIOS DE SISTEMAS ELÉCTRICOS
72 15 16 00 : SERVICIOS DE SISTEMAS ESPECIALIZADOS DE COORDINACIÓN
72 15 17 00 : SERVICIOS DE INSTALACIÓN DE SISTEMAS DE SEGURIDAD FÍSICA E INDUSTRIAL
72 15 18 00 : SERVICIOS DE MANTENIMIENTO Y REPARACIÓN DE INSTALACIÓN DE MÁQUINAS
72 15 19 00 : SERVICIOS DE ALBAÑILERÍA Y HANISTERIA
72 15 20 00 : SERVICIOS DE PARETEADO Y DRYWALL
72 15 27 00 : SERVICIOS DE INSTALACIÓN Y REPARACIÓN DE CONCRETO
72 15 28 00 : SERVICIOS DE PERFORACIÓN DE FOSOS DE AGUA
72 15 29 00 : SERVICIOS DE MONTAJE DE ACRNO ESTRUCTURAL
72 15 33 00 : SERVICIOS DE MANTENIMIENTO E INSTALACIÓN DE EQUIPO DE ESTACIÓN DE SER...
72 15 34 00 : SERVICIOS DE APAREJAMIENTO Y ANDAMIAJE
72 15 39 00 : SERVICIO DE PREPARACIÓN DE OBRAS DE CONSTRUCCIÓN
72 15 41 00 : SERVICIOS DE MANTENIMIENTO Y REPARACIÓN DE EQUIPO DE SISTEMAS DE DISTR...
72 15 44 00 : SERVICIOS DE MANTENIMIENTO Y FABRICACIÓN DE ACCESORIOS PARA TUBERÍAS
73 18 19 00 : SERVICIOS DE SOLDADURA
76 10 15 00 : DESINFECCIÓN
77 10 15 00 : EVALUACIÓN DE IMPACTO AMBIENTAL

***** CONTINUA *****

Pág. 51 de 49

CAJARA DE COMERCIO DE TUNJA
KHAROS S.A.S.
Fecha expedición: 2023/03/15 09:44:54 **** Récibo No. 5000745197 **** Num. Operación: 99 USU/PU/EX/2023/015 0018

*** EXPEDIDO A TRAVÉS DEL SISTEMA VIRTUAL S.I.I. ***

77 11 16 00 : REHABILITACIÓN AMBIENTAL
77 12 16 00 : CONTAMINACIÓN DEL SUELO
77 12 17 00 : CONTAMINACIÓN DEL AGUA
80 10 16 00 : GERENCIA DE PROYECTOS
81 10 15 00 : INGENIERÍA CIVIL Y ARQUITECTURA
81 10 16 00 : INGENIERÍA MECÁNICA
81 10 22 00 : INGENIERÍA DE TRANSPORTE
81 15 16 00 : CARTOGRAFÍA
81 15 17 00 : GEOLOGÍA
83 10 15 00 : SERVICIOS DE ACUEDUCTO Y ALCANTARILLADO
95 12 16 00 : EDIFICIOS Y ESTRUCTURAS DE TRANSPORTE
95 12 17 00 : EDIFICIOS Y ESTRUCTURAS PÚBLICOS
95 12 18 00 : EDIFICIOS Y ESTRUCTURAS UTILITARIOS

EXPERIENCIA No. 14 :
NÚMERO CONSECUTIVO DEL CONTRATO: 014
CONTRATO CELEBRADO POR : 2 - SOCIO / ASOCIADO
NOMBRE DEL CONTRATISTA : IÉCTOR HANRICO OCHOA GARCÍA
NOMBRE DEL CONTRATANTE : GOBERNACIÓN DE BOYACÁ
VALOR CONTRATADO EN SMLV : 179,39

SG	FM	CL	PR	DESCRIPCIÓN
11	11	15	00	BARRO Y TIERRA
11	11	16	00	PIEDRA
12	16	49	00	AGENTES DE IMPERMEABILIZACIÓN
20	11	16	00	MAQUINARIA DE PERFORACIÓN Y EXPLOTACIÓN
20	12	11	00	EQUIPO PARA CEMENTAR
20	12	12	00	EQUIPO DE FRACTURAR
20	12	14	00	HERRAMIENTAS Y EQUIPO DE TERMINACIÓN
20	10	16	00	EQUIPO DE PAVIMENTACIÓN
23	10	15	00	MAQUINARIA PARA TRABAJAR MADERA, PIEDRA, CERÁMICA Y SIMILARES
23	23	15	00	MAQUINARIA DE SOLDADURA FUERTE
23	23	16	00	MAQUINARIA DE SOLDADURA DÉBIL
23	23	17	00	ACCESORIOS PARA SOLDAR, SOLDADURA FUERTE Y SOLDADURA DÉBIL
23	23	18	00	SUMINISTROS PARA SOLDAR, SOLDADURA FUERTE Y SOLDADURA DÉBIL
24	10	16	00	EQUIPO DE TAZAJE Y ACCESORIOS
24	10	17	00	TRANSPORTADORES Y ACCESORIOS
24	10	16	00	VEHÍCULOS DE TRANSPORTE DE PRODUCTOS Y MATERIALES
26	12	15	00	ALAMBRE ELÉCTRICO
26	12	16	00	CABLES ELÉCTRICOS Y ACCESORIOS
27	11	22	00	HERRAMIENTAS DE ALBAÑILERÍA Y CONCRETO
27	11	27	00	HERRAMIENTAS MECÁNICAS
27	13	15	00	HERRAMIENTAS NEUMÁTICAS
27	13	17	00	CILINDROS NEUMÁTICOS Y COMPONENTES
30	10	15	00	ARCILLOS
30	10	17	00	VIGAS

***** CONTINUA *****

Pág. 52 de 49

CAMARA DE COMERCIO DE TUNJA
KIAROS S.A.S.
 Fecha expedición: 2023/03/15 - 09:44:54 **** Fecha No. 5200746337 **** Num. Operación: 59 USU/FUBXK/2023/015/018

***** EXPEDIDO A TRAVÉS DEL SISTEMA VIRTUAL S.I.I. *****

30 10 18 00 : CONDUCTOS
 30 10 23 00 : PERFILES
 30 10 24 00 : VASILCAS
 30 10 28 00 : PLOTAJE
 30 10 29 00 : PILARES
 30 10 31 00 : RIELES
 30 10 36 00 : PRODUCTOS ESTRUCTURALES
 30 11 15 00 : CONCRETO Y MORTEROS
 30 11 16 00 : CEMENTO Y CAL
 30 11 17 00 : YESOS
 30 11 18 00 : AGREGADOS
 30 11 19 00 : ELEMENTOS PARA REFORZAR CONCRETO
 30 12 15 00 : DERIVADOS BITUMINOSOS
 30 12 16 00 : ASFALTOS
 30 12 17 00 : MATERIALES DE CONSTRUCCIÓN DE CAMINOS Y CARRILERAS
 30 12 18 00 : MATERIALES DE ARQUITECTURA PAISAJÍSTICA
 30 12 19 00 : MATERIALES PARA ESTABILIZACIÓN Y REFUERZO DE SUELOS
 30 13 15 00 : BLOQUES
 30 13 16 00 : LAORILLOS
 30 13 17 00 : AZULEJOS Y MAJORSAS
 30 14 16 00 : AISLAMIENTO ESPECIAL
 30 15 15 00 : MATERIAL PARA TEJADOS Y TECHOS
 30 15 16 00 : ACCESORIOS PARA TEJADOS
 30 15 17 00 : CANALONES DE TEJADO Y ACCESORIOS
 30 15 18 00 : MATERIALES PARA REVESTIMIENTO DE PAREDES Y EXTERIOR
 30 15 19 00 : MATERIALES Y PRODUCTOS PARA ACABADOS
 30 15 20 00 : CERADO
 30 19 15 00 : ESCALERAS Y ACCESORIOS DE ANDAMIAJE
 31 21 15 00 : PINTURAS Y TAPA POROS
 31 21 16 00 : ADITIVOS PARA PINTURAS
 31 21 17 00 : ACABADOS EN GENERAL
 31 21 18 00 : DISOLVENTES Y DILUYENTES PARA PINTURAS
 31 21 19 00 : APLICADORES DE PINTURA Y ACCESORIOS PARA PINTAR
 39 10 16 00 : LAMPARAS Y MOBILIOS
 39 11 15 00 : ILUMINACIÓN DE INTERIORES Y ARTEFACTOS
 39 11 16 00 : ILUMINACIÓN EXTERIOR Y ARTEFACTOS
 39 11 18 00 : ACCESORIOS DE ILUMINACIÓN
 39 12 16 00 : DISPOSITIVOS Y ACCESORIOS PARA LA PROTECCIÓN DE CIRCUITOS
 39 12 17 00 : FERRETERIA ELECTRICA Y SOMNISTROS
 39 13 15 00 : MARCADORES DE ALAMBRE Y DISPOSITIVOS PARA MARCAR ALAMBRE
 39 13 17 00 : CONDUCTOS ELÉCTRICOS, ELECTRODUCTOS Y CABLES AEROS
 40 14 16 00 : VÁLVULAS
 40 14 17 00 : MATERIAL DE FERRETERÍA Y ACCESORIOS
 40 14 19 00 : CONDUCTOS
 40 14 20 00 : HANGUENAS
 40 14 25 00 : INTERCEPTORES Y COLADORES
 40 15 16 00 : COMPRESORES

***** CONTINUA *****

Pag. 53 de 618

CAMARA DE COMERCIO DE TUNJA
KIAROS S.A.S.
 Fecha expedición: 2023/03/15 - 09:44:54 **** Fecha No. 5200746337 **** Num. Operación: 59 USU/FUBXK/2023/015/018

***** EXPEDIDO A TRAVÉS DEL SISTEMA VIRTUAL S.I.I. *****

40 17 15 00 : TUBOS Y TUBERÍAS COMERCIALES
 40 17 16 00 : TUBOS Y TUBERÍAS INDUSTRIALES
 40 17 17 00 : ADAPTADORES DE TUBOS
 40 17 21 00 : CODOS PARA TUBOS
 40 17 25 00 : CONECTORES DE TUBOS
 40 17 26 00 : ACOPIES DE TUBOS
 40 17 28 00 : CODOS DE TUBOS
 40 17 29 00 : UNIONES DE EXTENSIÓN DE TUBOS
 40 17 35 00 : TAPONES PARA TUBOS
 40 17 36 00 : ACOPLAMIENTO REDUCTORES PARA TUBOS
 40 17 38 00 : ABRAZADERAS DE REPARACIÓN PARA TUBOS
 40 17 39 00 : DISCO DE RUPTURA PARA TUBOS
 40 17 46 00 : T PARA TUBOS
 40 17 49 00 : UNIONES PARA TUBOS
 40 18 11 00 : ACCESORIOS DE TUBOS
 41 11 25 00 : INSTRUMENTOS DE MEDICIÓN Y OBSERVACIÓN DEL CAUDAL DE FLUIDOS
 41 11 43 00 : INSTRUMENTOS HIDROLÓGICOS
 46 17 15 00 : CERRADURAS, ELEMENTOS DE SEGURIDAD Y ACCESORIOS
 46 17 16 00 : EQUIPO DE VIGILANCIA Y DETECCIÓN
 46 18 15 00 : ROPA DE SEGURIDAD
 46 18 16 00 : CALZADO DE PROTECCIÓN
 46 18 17 00 : PROTECTORES DE CASH Y CABEZA
 46 18 18 00 : PROTECCIÓN Y ACCESORIOS PARA LA VISIÓN
 46 18 19 00 : PROTECTORES AUDITIVOS
 46 18 20 00 : PROTECCIÓN DE LA RESPIRACIÓN
 46 18 23 00 : PROTECCIÓN ANTI CAÍDA Y EQUIPO DE RESCATE
 46 19 15 00 : PROTECCIÓN CONTRA INCENDIOS
 46 19 16 00 : EQUIPO CONTRA INCENDIOS
 70 17 15 00 : DERIBULLO
 70 17 17 00 : RIEGO
 70 17 18 00 : SERVICIOS DE DRENAJE
 72 10 15 00 : SERVICIOS DE APOYO PARA LA CONSTRUCCIÓN
 72 10 29 00 : SERVICIOS DE MANTENIMIENTO Y REPARACIÓN DE INSTALACIONES
 72 10 33 00 : SERVICIOS DE MANTENIMIENTO Y REPARACIÓN DE INFRAESTRUCTURA
 72 12 15 00 : SERVICIOS DE CONSTRUCCIÓN DE PLANTAS INDUSTRIALES
 72 14 10 00 : SERVICIOS DE CONSTRUCCIÓN DE AUTOPISTAS Y CARRETERAS
 72 14 11 00 : SERVICIOS DE CONSTRUCCIÓN Y REVESTIMIENTO DE INFRAEST...
 72 14 15 00 : SERVICIOS DE PREPARACIÓN DE TIERRAS
 72 14 17 00 : SERVICIOS DE ALQUILER O ARRENDAMIENTO DE EQUIPO Y MAQUINARIA DE CONSTRU...
 72 15 11 00 : SERVICIOS DE CONSTRUCCIÓN DE PLUMBERÍA
 72 15 15 00 : SERVICIOS DE SISTEMAS ELÉCTRICOS
 72 15 16 00 : SERVICIOS DE SISTEMAS ESPECIALIZADOS DE COMUNICACIÓN
 72 15 17 00 : SERVICIOS DE INSTALACIÓN DE SISTEMAS DE SEGURIDAD FÍSICA E INDUSTRIAL
 72 15 18 00 : SERVICIOS DE MANTENIMIENTO Y REPARACIÓN DE INSTALACIÓN DE MÁQUINAS
 72 15 19 00 : SERVICIOS DE ALBAHILERÍA Y HUMOSTERÍA
 72 15 20 00 : SERVICIOS DE PAREYADO Y ORYNAL
 72 15 27 00 : SERVICIOS DE INSTALACIÓN Y REPARACIÓN DE CONCRETO

***** CONTINUA *****

Pag. 54 de 618

CAMARA DE COMERCIO DE TUNJA
KIAROS S.A.S.
 Fecha expedición: 2023/03/15 - 09:44:54 **** Fecha No. 5200746337 **** Num. Operación: 59 USU/FUBXK/2023/015/018

***** EXPEDIDO A TRAVÉS DEL SISTEMA VIRTUAL S.I.I. *****

72 15 28 00 : SERVICIOS DE PERFORACIÓN DE POZOS DE AGUA
 72 15 29 00 : SERVICIOS DE MONTAJE DE ACERO ESTRUCTURAL
 72 15 33 00 : SERVICIOS DE MANTENIMIENTO E INSTALACIÓN DE EQUIPO DE ESTACIÓN DE SER...
 72 15 34 00 : SERVICIOS DE ARRENDAMIENTO Y ARRENDAMIENTO
 72 15 39 00 : SERVICIO DE PREPARACIÓN DE OBRAS DE CONSTRUCCIÓN
 72 15 41 00 : SERVICIOS DE MANTENIMIENTO Y REPARACIÓN DE EQUIPO DE SISTEMAS DE DISTR...
 72 15 44 00 : SERVICIOS DE MANTENIMIENTO Y FABRICACIÓN DE ACCESORIOS PARA TUBERÍAS
 73 18 19 00 : SERVICIOS DE SOLDADURA
 76 10 15 00 : DESINFECCIÓN
 77 10 15 00 : EVALUACIÓN DE IMPACTO AMBIENTAL
 77 11 16 00 : REHABILITACIÓN AMBIENTAL
 77 12 16 00 : CONTAMINACIÓN DEL SUELO
 77 12 17 00 : CONTAMINACIÓN DEL AGUA
 80 10 16 00 : GERENCIA DE PROYECTOS
 81 10 15 00 : INGENIERÍA CIVIL Y ARQUITECTURA
 81 10 16 00 : INGENIERÍA MECÁNICA
 81 10 22 00 : INGENIERÍA DE TRANSPORTE
 81 15 16 00 : CARTOGRAFÍA
 81 15 17 00 : GEOLOGÍA
 83 10 15 00 : SERVICIOS DE ACUEDUCTO Y ALCANTARILLADO
 95 12 16 00 : EDIFICIOS Y ESTRUCTURAS DE TRANSPORTE
 95 12 17 00 : EDIFICIOS Y ESTRUCTURAS PÚBLICOS
 95 12 18 00 : EDIFICIOS Y ESTRUCTURAS UTILITARIOS

EXPERIENCIA No. 15 :
 NÚMERO CONSECUTIVO DEL CONTRATO: 015
 CONTRATO CELEBRADO POR : 2 - SOCIO / ASOCIADO
 NOMBRE DEL CONTRATISTA : INECTOR HUMBERTO GONZA GARCÍA
 NOMBRE DEL CONTRATANTE : CONSTRUCCIÓN DE BOYACA
 VALOR CONTRATADO EN SIMUV : (29,5)

SG TM CL PR - DESCRIPCIÓN
 11 11 15 00 : BARRO Y TIERRA
 11 11 16 00 : PIEDRA
 12 11 15 00 : EXPLOSIVOS
 12 16 49 00 : AGENTES DE THERREABILIZACIÓN
 20 10 19 00 : SISTEMAS SECUNDARIOS DE RUPTURA DE ROCA
 20 10 21 00 : BARRENAS DE ROCAS
 20 11 16 00 : MAQUINARIA DE PERFORACIÓN Y EXPLOTACIÓN
 20 12 11 00 : EQUIPO PARA CEMENTAR
 20 12 12 00 : EQUIPO DE FRACTURAR
 20 12 14 00 : HERRAMIENTAS Y EQUIPO DE TERMINACIÓN
 20 12 15 00 : COMPONENTES CONVENCIONALES DE PERFORACIÓN
 20 12 16 00 : BRUCAS DE BARRENA
 22 10 16 00 : EQUIPO DE PAVIMENTACIÓN
 22 10 17 00 : COMPONENTES DE EQUIPO PESADO
 23 15 35 00 : SISTEMAS DE PINTURA

***** CONTINUA *****

Pag. 55 de 618

CAMARA DE COMERCIO DE TUNJA
KIAROS S.A.S.
 Fecha expedición: 2023/03/15 - 09:44:54 **** Fecha No. 5200746337 **** Num. Operación: 59 USU/FUBXK/2023/015/018

***** EXPEDIDO A TRAVÉS DEL SISTEMA VIRTUAL S.I.I. *****

23 27 15 00 : MAQUINARIA DE SOLDADURA FUERTE
 23 27 16 00 : MAQUINARIA DE SOLDADURA DÉBIL
 23 27 17 00 : ACCESORIOS PARA SOLDAR, SOLDADURA FUERTE Y SOLDADURA DÉBIL
 23 27 18 00 : SUMINISTROS PARA SOLDAR, SOLDADURA FUERTE Y SOLDADURA DÉBIL
 24 10 16 00 : EQUIPO DE LAJE Y ACCESORIOS
 24 10 17 00 : TRANSPORTADORES Y ACCESORIOS
 25 10 16 00 : VEHICULOS DE TRANSPORTE DE PRODUCTOS Y MATERIALES
 26 12 15 00 : ALAMBRE ELÉCTRICO
 26 12 16 00 : CABLES ELÉCTRICOS Y ACCESORIOS
 27 11 22 00 : HERRAMIENTAS DE ALBAHILERÍA Y CONCRETO
 27 11 27 00 : HERRAMIENTAS MECÁNICAS
 27 13 15 00 : HERRAMIENTAS HEMÁTICAS
 27 13 17 00 : CILINDROS PNEUMÁTICOS Y COMPONENTES
 30 10 15 00 : ANGILOS
 30 10 17 00 : VIGAS
 30 10 18 00 : CONDUCTOS
 30 10 23 00 : PERFILES
 30 10 24 00 : VASILCAS
 30 10 28 00 : PLOTAJE
 30 10 29 00 : PILARES
 30 10 41 00 : RIELES
 30 10 36 00 : PRODUCTOS ESTRUCTURALES
 30 11 15 00 : CONCRETO Y MORTEROS
 30 11 16 00 : CEMENTO Y CAL
 30 11 17 00 : YESOS
 30 11 18 00 : AGREGADOS
 30 11 19 00 : ELEMENTOS PARA REFORZAR CONCRETO
 30 12 15 00 : DERIVADOS BITUMINOSOS
 30 12 16 00 : ASFALTOS
 30 12 17 00 : MATERIALES DE CONSTRUCCIÓN DE CAMINOS Y CARRILERAS
 30 12 18 00 : MATERIALES DE ARQUITECTURA PAISAJÍSTICA
 30 12 19 00 : MATERIALES PARA ESTABILIZACIÓN Y REFUERZO DE SUELOS
 30 13 15 00 : BLOQUES
 30 13 16 00 : LAORILLOS
 30 15 19 00 : MATERIALES Y PRODUCTOS PARA ACABADOS
 30 15 20 00 : CERADO
 30 16 15 00 : MATERIALES PARA ACABADOS DE PAREDES
 30 16 16 00 : MATERIALES PARA TECHOS
 30 16 17 00 : SUELOS
 30 19 15 00 : ESCALERAS Y ANDAMIOS
 30 19 16 00 : ESCALERAS Y ACCESORIOS DE ANDAMIAJE
 30 19 18 00 : EQUIPOS Y MATERIALES PARA CONSTRUCCIONES TEMPORALES Y APOYO AL MANTENIM...
 30 24 16 00 : COMPONENTES ESTRUCTURALES DE TRIBUNAS, GRADAS Y ESCALERA
 31 15 20 00 : CABLE DE SEGURIDAD
 31 21 16 00 : ADITIVOS PARA PINTURAS
 31 21 17 00 : ACABADOS EN GENERAL
 31 21 18 00 : DISOLVENTES Y DILUYENTES PARA PINTURAS

***** CONTINUA *****

Pag. 56 de 618

23

**CAMARA DE COMERCIO DE TUNJA
KIAROS S.A.S.**
Fecha expedición: 2023/01/15 - 09:44:54 *** Recibo No. 5202301501 *** Num. Operación: 99 USU/PUB/DX/2023/01/018

*** EXPEDIDO A TRAVÉS DEL SISTEMA VIRTUAL S.I.I. ***

31	21	19 00	APLICADORES DE PINURA Y ACCESORIOS PARA PINTAR
31	24	12 00	CONJUNTOS REFINADOS DE PLACA
39	10	14 00	LÁMPARAS Y BOMBILLAS
39	10	19 00	COMPONENTES Y ACCESORIOS DE LÁMPARA
39	10	19 00	BALASTOS DE LÁMPARAS Y TRANSFORMADORES DE LÁMPARAS
39	11	14 00	ILUMINACIÓN EXTERIOR Y ARTEFACTOS
39	11	19 00	ACCESORIOS DE ILUMINACIÓN
39	11	19 00	SEÑALIZACIÓN E ILUMINACIÓN DE EMPLEAZAMIENTOS PELIGROSOS
39	11	21 00	ILUMINACIÓN ÓPTICA
39	12	10 00	EMPAQUE PARA DISTRIBUCIÓN Y CONVERSIÓN DE ALIENACIÓN
39	12	11 00	TECHERAS DE COEXIÓN, CONTACTORES Y TERMINALES
39	12	15 00	COMPUTADORES, CONTROLES Y BELES Y ACCESORIOS
39	12	16 00	DISPOSITIVOS Y ACCESORIOS PARA LA PROTECCIÓN DE CIRCUITOS
39	12	17 00	FERRERÍA ELÉCTRICA Y SUBMISTROS
39	12	22 00	INTERRUPTORES ELÉCTRICOS Y ACCESORIOS
39	13	19 00	HERRAJES DE ALAMBRE Y DISPOSITIVOS PARA HACER ALAMBRE
39	13	17 00	CONJUNTOS ELÉCTRICOS, ELECTRODUTOS Y CABLES AÉREOS
40	14	16 00	MÁQUINAS
40	14	17 00	MATERIALES DE FERRERÍA Y ACCESORIOS
40	14	19 00	CONDUCTOS
40	14	20 00	MANGOSERAS
40	14	25 00	INTERCEPTORES Y COLADORES
40	15	15 00	BOMBAS
40	15	16 00	COMPRESORES
40	17	15 00	TUBOS Y TUBERÍAS COMERCIALES
40	17	16 00	TUBOS Y TUBERÍAS INDUSTRIALES
40	17	53 00	ACCESORIOS Y BRIDAS ESPECIALIZADOS PARA TUBOS
40	18	18 00	TUBOS DE ACERO SOLIDADOS
40	18	24 00	TUBOS DE ACERO SIN UNIONES
40	18	24 00	TUBOS DE ACERO IRONIZABLE SIN UNIONES
40	18	21 00	ACCESORIOS DE TUBOS
41	11	25 00	INSTRUMENTOS DE MEDICIÓN Y OBSERVACIÓN DEL CAUDAL DE FLUIDOS
41	11	28 00	EQUIPO E INSTRUMENTOS RELACIONADOS CON EL TRANSPORTE
41	11	36 00	EQUIPO DE MEDICIÓN Y COMPROBACIÓN ELÉCTRICA
41	11	39 00	EQUIPO PARA MEDICIÓN DE SUELOS
41	11	40 00	EQUIPO DE MEDIDA DE ROCAS Y ESTRATOS
41	11	41 00	INSTRUMENTOS FISIOLÓGICOS
41	11	42 00	INSTRUMENTOS DE AGRICULTURA
41	11	43 00	INSTRUMENTOS HIDROLÓGICOS
41	11	45 00	INSTRUMENTOS MECÁNICOS
41	11	46 00	INSTRUMENTOS DE VERIFICACIÓN DE METALES, METAURDIA Y MATERIALES ESTRU...
45	12	15 00	CÁMARAS
45	12	16 00	ACCESORIOS PARA CÁMARAS
46	17	16 00	EQUIPO DE VIGILANCIA Y DETECCIÓN
46	18	15 00	ROPA DE SEGURIDAD
46	18	16 00	CALZADO DE PROTECCIÓN
46	18	17 00	PROTECTORES DE CARA Y CABEZA

..... CONTINUA

Pag. 57 de 418

**CAMARA DE COMERCIO DE TUNJA
KIAROS S.A.S.**
Fecha expedición: 2023/01/15 - 09:44:54 *** Recibo No. 5202301501 *** Num. Operación: 99 USU/PUB/DX/2023/01/018

*** EXPEDIDO A TRAVÉS DEL SISTEMA VIRTUAL S.I.I. ***

46	18	18 00	PROTECCIÓN Y ACCESORIOS PARA LA VISIÓN
46	18	19 00	PROTECTORES ADITIVOS
46	18	20 00	PROTECCIÓN DE LA RESPIRACIÓN
46	18	21 00	EQUIPO Y SUBMISTROS ANTIESTÁTICOS
46	18	22 00	EQUIPO DE APOYO ERGONÓMICO
46	18	23 00	PROTECCIÓN ANTI CAÍDA Y EQUIPO DE RESCATE
55	12	17 00	SEÑALIZACIÓN
55	12	19 00	SEÑALIZACIONES
56	10	16 00	BIELER PARA EL EXTERIOR
70	11	16 00	PLANTAS DE FLOR
70	11	17 00	PARKES, JARDINES Y HUERTOS
70	13	16 00	PREPARACIÓN DEL TERRENO Y DEL SUELO
70	15	17 00	COSECHA FORESTAL
70	17	17 00	AIRGO
70	17	18 00	SERVICIOS DE DRENAJE
72	10	15 00	SERVICIOS DE APOYO PARA LA CONSTRUCCIÓN
72	10	29 00	SERVICIOS DE MANTENIMIENTO Y REPARACIÓN DE INSTALACIONES
72	10	33 00	SERVICIOS DE MANTENIMIENTO Y REPARACIÓN DE INFRAESTRUCTURA
72	11	10 00	SERVICIOS DE CONSTRUCCIÓN DE ANTOPISTAS Y CARRETERAS
72	11	11 00	SERVICIOS DE CONSTRUCCIÓN Y REVESTIMIENTO Y PAVIMENTACIÓN DE INFRAEST...
72	11	15 00	SERVICIOS DE PREPARACIÓN DE TIERRAS
72	11	16 00	SERVICIOS DE CONSTRUCCIÓN DE SISTEMAS DE TRÁNSITO MASIVO
72	11	17 00	SERVICIOS DE ALQUILER O ARRENDAMIENTO DE EQUIPO Y HABILITACIÓN DE CONSTR...
72	15	11 00	SERVICIOS DE CONSTRUCCIÓN DE PLEGHERÍA
72	15	15 00	SERVICIOS DE SISTEMAS ELÉCTRICOS
72	15	16 00	SERVICIOS DE SISTEMAS ESPECIALIZADOS DE COMUNICACIÓN
72	15	17 00	SERVICIOS DE INSTALACIÓN DE SISTEMAS DE SEGURIDAD FÍSICA E INDUSTRIAL
72	15	19 00	SERVICIOS DE ALBANILERÍA Y MAJISTERÍA
72	15	20 00	SERVICIOS DE PAVIMENTO Y DRENAJE
72	15	27 00	SERVICIOS DE INSTALACIÓN Y REPARACIÓN DE CONCRETO
72	15	28 00	SERVICIOS DE PERFORACIÓN DE POZOS DE AGUA
72	15	29 00	SERVICIOS DE MONTAJE DE ACERO ESTRUCTURAL
72	15	32 00	SERVICIOS DE RECUBRIMIENTO, IMPERMEABILIZACIÓN PROTECCIÓN CONTRA CLIM...
72	15	33 00	SERVICIOS DE MANTENIMIENTO E INSTALACIÓN DE EQUIPO DE ESTACIÓN DE SER...
72	15	34 00	SERVICIOS DE APARTEAMIENTO Y ARMADAJE
72	15	35 00	SERVICIOS DE LIMPIEZA ESTRUCTURAL EXTERNA
72	15	39 00	SERVICIOS DE PREPARACIÓN DE OBRAS DE CONSTRUCCIÓN
72	15	44 00	SERVICIOS DE MANTENIMIENTO Y FABRICACIÓN DE ACCESORIOS PARA TUBERÍAS
72	15	45 00	SERVICIOS DE MANTENIMIENTO E INSTALACIÓN DE EQUIPO PESADO
73	12	18 00	SERVICIOS DE INDUSTRIA DE PRODUCTOS DE MINERALES NO METÁLICOS
73	18	11 00	SERVICIOS DE REVESTIMIENTO
73	18	19 00	SERVICIOS DE SOLDADURA
76	12	16 00	DISPOSICIÓN DE RESIDUOS NO PELIGROSOS
77	10	15 00	EVALUACIÓN DE IMPACTO AMBIENTAL
77	11	16 00	REHABILITACIÓN AMBIENTAL
77	12	16 00	CONTAMINACIÓN DEL SUELO
77	12	17 00	CONTAMINACIÓN DEL AGUA

..... CONTINUA

Pag. 58 de 418

**CAMARA DE COMERCIO DE TUNJA
KIAROS S.A.S.**
Fecha expedición: 2023/01/15 - 09:44:54 *** Recibo No. 5202301501 *** Num. Operación: 99 USU/PUB/DX/2023/01/018

*** EXPEDIDO A TRAVÉS DEL SISTEMA VIRTUAL S.I.I. ***

78	10	18 00	TRANSPORTE DE CARGA POR CARRETERA
78	10	19 00	TRANSPORTE DE CARGA INTERMODAL
80	10	16 00	GERENCIA DE PROYECTOS
81	10	15 00	INGENIERÍA CIVIL Y ARQUITECTURA
81	10	17 00	INGENIERÍA ELÉCTRICA Y ELÉCTRICIA
81	10	22 00	INGENIERÍA DE TRANSPORTE
81	15	16 00	CARTOGRAFÍA
81	15	17 00	GEOLOGÍA
83	10	15 00	SERVICIOS DE ACUEDUCTO Y ALCANTARILLADO
95	11	15 00	VÍAS DE TRÁFICO LIMITADO
95	11	16 00	VÍAS DE TRÁFICO ABIERTO
95	12	16 00	EDIFICIOS Y ESTRUCTURAS DE TRANSPORTE
95	12	17 00	EDIFICIOS Y ESTRUCTURAS PÚBLICOS

EXPERIENCIA No. 16 :
NÚMERO CONSECUTIVO DEL CONTRATO: 016
CONTRATO CELEBRADO POR : 2 - SOCIO / ASOCIADO
NOMBRE DEL CONTRATISTA : INGENIERO HENRIQUE OCHOA GARCÍA
NOMBRE DEL CONTRATANTE : GERENCIA DE ROYACA
VALOR CONTRATADO EN \$MILV : 166,65

SG	FM	CL	PR	DESCRIPCIÓN
11	11	15	00	BARRO Y TIERRA
11	11	16	00	PIEDRA
12	16	19	00	ACEROS DE IMPERMEABILIZACIÓN
20	12	11	00	EQUIPO PARA CEMENTAR
20	12	12	00	EQUIPO DE FRACTURAR
20	12	14	00	HERRAMIENTAS Y EQUIPO DE TERMINACIÓN
22	10	15	00	MAQUINARIA PARA TRABAJO DE DESMOLTE
22	10	16	00	EQUIPO DE PAVIMENTACIÓN
22	10	20	00	EQUIPO Y MAQUINARIA DE DEMOLICIÓN DE EDIFICIOS
23	13	35	00	SISTEMAS DE PINTURA
23	27	15	00	MAQUINARIA DE SOLDADURA FUERTE
23	27	16	00	MAQUINARIA DE SOLDADURA DÉBIL
23	27	17	00	ACCESORIOS PARA SOLDAR, SOLDADURA FUERTE Y SOLDADURA DÉBIL
24	10	16	00	EQUIPO DE TRAJE Y ACCESORIOS
24	10	17	00	TRANSPORTADORES Y ACCESORIOS
26	12	15	00	ALAMBRE ELÉCTRICO
27	11	22	00	HERRAMIENTAS DE ALBANILERÍA Y CONCRETO
27	11	27	00	HERRAMIENTAS MECÁNICAS
27	13	15	00	HERRAMIENTAS MECÁNICAS
27	13	17	00	CILINDROS NEUMÁTICOS Y COMPONENTES
30	10	15	00	ARMOS
30	10	17	00	VIÑAS
30	10	18	00	CONDUCTOS
30	10	20	00	HOJA
30	10	23	00	PENFILES

..... CONTINUA

Pag. 59 de 418

**CAMARA DE COMERCIO DE TUNJA
KIAROS S.A.S.**
Fecha expedición: 2023/01/15 - 09:44:54 *** Recibo No. 5202301501 *** Num. Operación: 99 USU/PUB/DX/2023/01/018

*** EXPEDIDO A TRAVÉS DEL SISTEMA VIRTUAL S.I.I. ***

30	10	24	00	VARIANTES
30	10	28	00	PILOTAJE
30	10	29	00	PIELES
30	10	31	00	RIBELER
30	10	36	00	PRODUCTOS ESTRUCTURALES
30	11	15	00	CONCRETO Y MORTEROS
30	11	16	00	GRANITO Y CAL
30	11	17	00	YESOS
30	11	18	00	AGREGADOS
30	11	19	00	ELEMENTOS PARA REFORZAR CONCRETO
30	12	18	00	MATERIALES DE ARQUITECTURA PAISAJÍSTICA
30	12	19	00	MATERIALES PARA ESTABILIZACIÓN Y REFUERZO DE SUELOS
30	13	15	00	SUELOS
30	13	16	00	LADRILLOS
30	13	17	00	AZULEJOS Y BALDOSAS
30	14	15	00	AISLAMIENTO TÉRMICO
30	14	16	00	AISLAMIENTO ESPECIAL
30	14	17	00	CAPAS DE AISLAMIENTO DE AISLAMIENTO
30	15	15	00	HAYITAL PARA TEJADOS Y TECHOS
30	15	16	00	ACCESORIOS PARA TEJADOS
30	15	17	00	CAJALONES DE TEJADO Y ACCESORIOS
30	15	18	00	MATERIALES PARA REVESTIMIENTO DE PAREDES Y EXTERIOR
30	15	19	00	MATERIALES Y PRODUCTOS PARA ACABADOS
30	15	20	00	CERCADO
30	15	20	00	MATERIALES PARA ACABADOS DE PAREDES
30	16	16	00	MATERIALES PARA TECHOS
30	16	17	00	SUELOS
30	16	18	00	FERRISTERÍA
30	16	19	00	HULDEADO Y CARPINTERÍA MECÁNICA
30	16	20	00	HULDEADO Y CARPINTERÍA
30	16	21	00	JAMIBADOS INTERIORES
30	16	24	00	BIELER DIVISORIOS
30	17	15	00	FUERZAS
30	17	16	00	VENTANAS
30	17	17	00	PRODUCTOS DE CRISTAL
30	17	18	00	CLARABOYAS
30	17	19	00	MARCOS DE VENTANAS
30	17	20	00	FUERZAS
30	17	21	00	FUERZAS PARA GABAJE Y OPERADORES
30	18	15	00	PORCELANA SANITARIA
30	18	16	00	INSTALACIONES RESIDENCIALES NO SANITARIAS
30	18	17	00	GRIFOS
30	18	18	00	CABEZAS, CHORROS Y PARTES Y ACCESORIOS DE GRIFOS Y DUCHAS
30	19	15	00	ESCALERAS Y ARMADIOS
30	19	16	00	ESCALERAS Y ACCESORIOS DE ARMADIAJE
30	26	03	00	MATERIALES ESTRUCTURALES DE HERRAJE
31	15	20	00	CABLE DE SEGURIDAD

..... CONTINUA

Pag. 60 de 418

23

CAMARA DE COMERCIO DE TUNJA
KHAROS S.A.S.
Fecha expedición: 2023/03/15 09:44:54 **** Recibo No. 800274537 **** Num. Operación: 59 USU/PUB/XX/2023/15/018

***** EXPEDIDO A TRAVÉS DEL SISTEMA VIRTUAL S.I.I. *****

31 21 15 00	: PINTURAS Y TAPA POROS
31 21 16 00	: ADITIVOS PARA PINTURAS
31 21 17 00	: ACABADOS EN GENERAL
31 21 18 00	: DISOLVENTES Y DILUYENTES PARA PINTURAS
31 21 19 00	: APLICADORES DE PINTURA Y ACCESORIOS PARA PINTAR
31 24 17 00	: ESPEJOS
31 37 11 00	: LAMPARILLOS REFRACTARIOS
39 10 16 00	: LAMPARAS Y BOMBILLAS
39 10 18 00	: COMPONENTES Y ACCESORIOS DE LÁMPARA
39 10 19 00	: BALASTOS DE LÁMPARAS Y TRANSFORMADORES DE LAMPARAS
39 11 15 00	: ILUMINACIÓN DE INTERIORES Y ARTEFACTOS
39 11 16 00	: ILUMINACIÓN EXTERIOR Y ARTEFACTOS
39 11 18 00	: ACCESORIOS DE ILUMINACIÓN
39 11 19 00	: SERIALIZACIÓN E ILUMINACIÓN DE EMPLEAZAMIENTOS PELIGROSOS
39 11 21 00	: ILUMINACIÓN ÓPTICA
39 11 23 00	: ILUMINACIÓN Y ACCESORIOS DE ESCENARIOS Y ESTUDIOS
39 11 25 00	: LUMINARIAS DE ESCENARIOS Y ESTUDIOS
39 12 10 00	: EQUIPAMIENTO PARA DISTRIBUCIÓN Y CONVERSIÓN DE ALIMENTACIÓN
39 12 11 00	: CENTROS DE CONTROL Y DISTRIBUCIÓN Y ACCESORIOS
39 12 14 00	: LEMOJETAS DE COBERTURA, CONECTADORES Y TERMINALES
39 12 15 00	: CONTROLADORES, CONTROLES Y RELES Y ACCESORIOS
39 12 16 00	: DISPOSITIVOS Y ACCESORIOS PARA LA PROTECCIÓN DE CIRCUITOS
39 12 17 00	: FERRETERÍA ELÉCTRICA Y SUMINISTROS
39 12 18 00	: INSTALACIONES DE EDIFICIOS INTELIGENTES - IBI
39 12 19 00	: DISPOSITIVOS Y ACCESORIOS DE SEGURIDAD ELÉCTRICA
39 12 21 00	: EQUIPO DE TRANSMISIÓN Y DISTRIBUCIÓN ELÉCTRICA
39 12 22 00	: INTERRUPTORES ELÉCTRICOS Y ACCESORIOS
39 12 23 00	: RELES ELÉCTRICOS Y ACCESORIOS
39 13 15 00	: MARCADORES DE ALAMBRE Y DISPOSITIVOS PARA MARCAR ALAMBRE
39 13 16 00	: DISPOSITIVOS DE PROTECCIÓN DE ALAMBRE
39 13 17 00	: CONDUCTOS ELÉCTRICOS, ELECTRODUCTOS Y CABLES AEREOS
40 10 15 00	: VENTILACIÓN
40 14 16 00	: VALVULAS
40 14 17 00	: MATERIAL DE FERRETERÍA Y ACCESORIOS
40 14 19 00	: CONDUCTOS
40 14 20 00	: MANGUERAS
40 15 15 00	: BOMBAS
40 15 16 00	: COMPRESORES
40 17 15 00	: TUBOS Y TUBERIAS COMERCIALES
40 17 16 00	: TUBOS Y TUBERIAS INDUSTRIALES
40 17 53 00	: ACCESORIOS Y BRIDAS ESPECIALIZADOS PARA TUBOS
40 18 15 00	: TUBOS DE COBRE SOLDADOS
40 18 20 00	: TUBOS DE COBRE SIN UNIONES
40 18 23 00	: TUBOS DE ACERO SIN UNIONES
40 18 24 00	: TUBOS DE ACERO INOXIDABLE SIN UNIONES
40 18 31 00	: ACCESORIOS DE TUBOS
43 22 28 00	: EQUIPO DE TELEFONIA

***** CONTINUA *****

Pag. 61 de 68

CAMARA DE COMERCIO DE TUNJA
KHAROS S.A.S.
Fecha expedición: 2023/03/15 09:44:54 **** Recibo No. 800274537 **** Num. Operación: 59 USU/PUB/XX/2023/15/018

***** EXPEDIDO A TRAVÉS DEL SISTEMA VIRTUAL S.I.I. *****

43 22 29 00	: ACCESORIOS DE EQUIPO DE TELEFONIA
45 12 15 00	: CÁMARAS
45 12 16 00	: ACCESORIOS PARA CÁMARAS
46 17 16 00	: EQUIPO DE VIGILANCIA Y DETECCIÓN
46 18 15 00	: ROPA DE SEGURIDAD
46 18 16 00	: CALZADO DE PROTECCIÓN
46 18 17 00	: PROTECTORES DE CARA Y CABEZA
46 18 18 00	: PROTECCIÓN Y ACCESORIOS PARA LA VISIÓN
46 18 19 00	: PROTECTORES AUDITIVOS
46 18 20 00	: PROTECCIÓN DE LA RESPIRACIÓN
46 18 23 00	: PROTECCIÓN ANTI CAIDA Y EQUIPO DE RESCATE
46 19 15 00	: PREVENCIÓN CONTRA INCENDIOS
47 12 16 00	: MÁQUINAS Y ACCESORIOS PARA PISOS
47 12 17 00	: ENVASES Y ACCESORIOS PARA RESIDUOS
47 12 18 00	: EQUIPO DE LIMPIEZA
47 13 17 00	: SUMINISTROS PARA ASESOS
52 10 15 00	: ALFOMBRAS Y FLEQUROS
52 13 15 00	: CORTINAS Y ROPAJE
52 13 16 00	: PERSIANAS
52 13 17 00	: ACCESORIOS Y FERRETERÍA PARA TRATAMIENTO DE VENTANAS
52 16 15 00	: EQUIPOS ACUINDIVIDUALES
52 16 16 00	: ACCESORIOS DE EQUIPO ACUINDIVIDUAL
52 17 10 00	: TRATAMIENTOS DE PARED DE BANDO
55 12 16 00	: ETIQUETAS
55 12 17 00	: SERIALIZACIÓN
55 12 19 00	: SERIALIZACIONES
56 10 15 00	: HUEBLES
56 10 16 00	: HUEBLES PARA EL EXTERIOR
56 10 17 00	: HUEBLES DE OFICINA
56 10 19 00	: PIEZAS DE MOBILIARIO Y ACCESORIOS
56 11 15 00	: SITIOS DE TRABAJO Y PAQUETES PARA LA OFICINA
56 11 16 00	: SISTEMAS DE PANELES
56 11 17 00	: CASEOSOS Y SISTEMAS NO MODULARES
56 11 18 00	: HUEBLES INDEPENDIENTES
56 11 19 00	: HUEBLES INDUSTRIALES
56 11 20 00	: HUEBLES DE APOYO DE LA CUENTADORA
56 13 21 00	: ASIENTOS
56 13 22 00	: SISTEMAS DE ESCRITORIOS
56 13 23 00	: PARTES Y ACCESORIOS PARA ASIENTOS DE AUDITORIOS O ESTADIOS O DE USO ESP...
56 12 10 00	: MOBILIARIO DE BIBLIOTECA
56 12 11 00	: MOBILIARIO DE CLASE DE ARTE
56 12 12 00	: MOBILIARIO DE SALA DE PRUEBAS AUXILIOS
56 12 13 00	: ACCESORIOS DE INSTALACIONES EDUCATIVAS GENERALES
56 12 14 00	: MOBILIARIO DE CAFETERIA Y COMEDOR
56 12 15 00	: MOBILIARIO GENERAL DE AULA
56 12 16 00	: MOBILIARIO PARA EL TIEMPO DE DESCANSO Y OCTO CREATIVO PARA GUARDERIA 1...
56 12 17 00	: HÁNDULOS DE ALMACENAMIENTO GENERAL Y DE LIBROS PARA LAS AULAS

***** CONTINUA *****

Pag. 62 de 68

CAMARA DE COMERCIO DE TUNJA
KHAROS S.A.S.
Fecha expedición: 2023/03/15 09:44:54 **** Recibo No. 800274537 **** Num. Operación: 59 USU/PUB/XX/2023/15/018

***** EXPEDIDO A TRAVÉS DEL SISTEMA VIRTUAL S.I.I. *****

56 12 18 00	: MOBILIARIO Y ACCESORIOS DE AULAS VUCACIONALES
56 12 19 00	: MOBILIARIO DE DEMOSTRACIÓN
56 12 20 00	: HERRAJES DE LABORATORIO
70 11 15 00	: PLANTAS Y ARBOLES ORNAMENTALES
70 11 16 00	: PLANTAS DE FLOR
70 11 17 00	: PARQUES, JARDINES Y HUERTOS
70 17 15 00	: DESARROLLO
70 17 17 00	: RIEGO
70 17 18 00	: SERVICIOS DE DISEÑO
72 10 15 00	: SERVICIOS DE APOYO PARA LA CONSTRUCCIÓN
72 10 29 00	: SERVICIOS DE MANTENIMIENTO Y REPARACIÓN DE INSTALACIONES
72 10 33 00	: SERVICIOS DE MANTENIMIENTO Y REPARACIÓN DE INFRAESTRUCTURA
72 11 10 00	: SERVICIOS DE CONSTRUCCIÓN DE UNIDADES UNIFAMILIARES
72 11 11 00	: SERVICIOS DE CONSTRUCCIÓN DE UNIDADES MULTIFAMILIARES
72 12 10 00	: SERVICIOS DE CONSTRUCCIÓN DE EDIFICIOS INDUSTRIALES Y BODEGAS NUEVAS
72 12 11 00	: SERVICIOS DE CONSTRUCCIÓN DE EDIFICIOS COMERCIALES Y DE OFICINA
72 12 12 00	: SERVICIOS DE CONSTRUCCIÓN DE EDIFICIOS AGRÍCOLAS
72 12 13 00	: SERVICIOS DE CONSTRUCCIÓN DE TALLERES AUTOMÓVILES Y ESTACIONES DE SER...
72 12 14 00	: SERVICIOS DE CONSTRUCCIÓN DE EDIFICIOS PÚBLICOS ESPECIALIZADOS
72 12 15 00	: SERVICIOS DE CONSTRUCCIÓN DE PLANTAS INDUSTRIALES
72 14 10 00	: SERVICIOS DE CONSTRUCCIÓN DE AUTOPistas Y CARRETERAS
72 14 13 00	: SERVICIOS DE CONSTRUCCIÓN Y REVESTIMIENTO Y PAVIMENTACIÓN DE INFRAEST...
72 14 12 00	: SERVICIOS DE CONSTRUCCIÓN (BARBA)
72 14 13 00	: SERVICIO DE CONSTRUCCIÓN DE FACILIDADES ATLÉTICAS Y RECREATIVAS
72 14 14 00	: SERVICIOS DE CONSTRUCCIÓN Y REPARACIÓN DE FACILIDADES DE DETECCIÓN
72 14 15 00	: SERVICIOS DE PREPARACIÓN DE TIERRAS
72 14 16 00	: SERVICIOS DE CONSTRUCCIÓN DE SISTEMAS DE TRÁNSITO PASIVO
72 14 17 00	: SERVICIOS DE ALQUILER O ARRENDAMIENTO DE EQUIPO Y MAQUINARIA DE CONSTRU...
72 15 10 00	: SERVICIOS DE CONSTRUCCIÓN Y MANTENIMIENTO DE CALDERAS Y ROTORES
72 15 11 00	: SERVICIOS DE CONSTRUCCIÓN DE PLUMERIA
72 15 12 00	: SERVICIOS DE CONSTRUCCIÓN Y MANTENIMIENTO DE HVAC CALFECCIÓN Y ENFR...
72 15 13 00	: SERVICIOS DE PINTURA E INSTALACIÓN DE PAPEL DE COLGADURA
72 15 14 00	: SERVICIOS DE CONSTRUCCIÓN DE RECURSIVOS DE TIPORES
72 15 15 00	: SERVICIOS DE SISTEMAS ELÉCTRICOS
72 15 16 00	: SERVICIOS DE SISTEMAS ESPECIALIZADOS DE COMUNICACIÓN
72 15 17 00	: SERVICIOS DE INSTALACIÓN DE SISTEMAS DE SEGURIDAD FÍSICA E INDUSTRIAL
72 15 18 00	: SERVICIOS DE MANTENIMIENTO Y REPARACIÓN DE INSTALACIÓN DE MÁQUINAS
72 15 19 00	: SERVICIOS DE ALAMBLERÍA Y HANPOSTERÍA
72 15 20 00	: SERVICIOS DE FARETADO Y DRUMALL
72 15 21 00	: SERVICIOS ACÚSTICOS Y DE AISLAMIENTO
72 15 22 00	: SERVICIOS DE BAIGERAS TERNADO Y HERRAJES Y HERRAJES
72 15 23 00	: SERVICIOS DE CARPINTERÍA
72 15 24 00	: SERVICIOS DE MONTAJE E INSTALACIÓN DE VENTANAS Y PUERTAS
72 15 25 00	: SERVICIOS DE INSTALACIÓN DE PISOS
72 15 26 00	: SERVICIOS DE TECHADO Y PAREDES EXTERNAS Y LÁMINAS DE METAL
72 15 27 00	: SERVICIOS DE INSTALACIÓN Y REPARACIÓN DE CONCRETO
72 15 28 00	: SERVICIOS DE PERFORACIÓN DE FOTOS DE AGUA

***** CONTINUA *****

Pag. 63 de 68

CAMARA DE COMERCIO DE TUNJA
KHAROS S.A.S.
Fecha expedición: 2023/03/15 09:44:54 **** Recibo No. 800274537 **** Num. Operación: 59 USU/PUB/XX/2023/15/018

***** EXPEDIDO A TRAVÉS DEL SISTEMA VIRTUAL S.I.I. *****

72 15 29 00	: SERVICIOS DE MONTAJE DE ACERO ESTRUCTURAL
72 15 30 00	: SERVICIOS DE VIDRIOS Y VENTANERÍA
72 15 31 00	: SERVICIOS DE CONSTRUCCIÓN DE FACILIDADES ATLÉTICAS Y RECREATIVAS
72 15 32 00	: SERVICIOS DE RECONSTRUCCIÓN, REHABILITACIÓN PROTECCIÓN CONTRA CLIM...
72 15 33 00	: SERVICIOS DE MANTENIMIENTO E INSTALACIÓN DE EQUIPO DE ESTACION DE SER...
72 15 34 00	: SERVICIOS DE APARTEAMIENTO Y AMBIANAJE
72 15 35 00	: SERVICIOS DE LIMPIEZA ESTRUCTURAL EXTERNA
72 15 36 00	: SERVICIOS DE TERMINADO INTERIOR, DOTACIÓN Y REHABILITACIÓN
72 15 37 00	: SERVICIOS DE INSTALACIÓN, MANTENIMIENTO Y REPARACIÓN DE EQUIPOS Y CON...
72 15 39 00	: SERVICIOS DE RECONSTRUCCIÓN, REHABILITACIÓN PROTECCIÓN CONTRA CLIM...
72 15 40 00	: SERVICIOS DE EDIFICIOS ESPECIALIZADOS Y COMERCIOS
72 15 41 00	: SERVICIOS DE MANTENIMIENTO Y REPARACIÓN DE EQUIPO DE SISTEMAS DE DISTR...
72 15 42 00	: SERVICIOS DE MANTENIMIENTO Y REPARACIÓN DE INSTALACIÓN DE INSTRUMENTA...
72 15 43 00	: SERVICIOS DE MANTENIMIENTO Y REPARACIÓN DE EQUIPO MOTIVO Y GENERACION...
72 15 44 00	: SERVICIOS DE MANTENIMIENTO Y FABRICACIÓN DE ACCESORIOS PARA TOBERNAS
72 15 45 00	: SERVICIOS DE MANTENIMIENTO E INSTALACIÓN DE EQUIPO PESADO
72 12 18 00	: SERVICIOS DE INDUSTRIA DE PRODUCTOS DE MINERALES NO METÁLICOS
72 18 19 00	: SERVICIOS DE SOLDADURA
76 10 15 00	: DESINFECTACIÓN
76 11 15 00	: SERVICIOS DE LIMPIEZA Y MANTENIMIENTO DE EDIFICIOS GENERALES Y DE OFICINAS
76 11 16 00	: SERVICIOS DE LIMPIEZA DE COMPONENTES DE EDIFICIOS
77 10 15 00	: EVALUACIÓN DE IMPACTO AMBIENTAL
77 11 16 00	: REHABILITACIÓN AMBIENTAL
78 10 18 00	: TRANSPORTE DE CARGA POR CARRETERA
78 10 19 00	: TRANSPORTE DE CARGA INTERMODAL
80 10 16 00	: GERENCIA DE PROYECTOS
81 10 15 00	: INGENIERÍA CIVIL Y ARQUITECTURA
81 10 16 00	: INGENIERÍA MECÁNICA
81 10 17 00	: INGENIERÍA ELÉCTRICA Y ELECTRÓNICA
81 10 22 00	: INGENIERÍA DE TRANSPORTE
81 11 17 00	: SISTEMAS DE MANEJO DE INFORMACIÓN IIS
81 11 20 00	: SERVICIOS DE DATOS
81 15 16 00	: CARTOGRAFÍA
81 15 17 00	: GEOLOGÍA
81 17 00	: SERVICIOS DE TELECOMUNICACIONES
81 10 15 00	: SERVICIOS DE ACOBUCADO Y ALAMBRIADO
95 12 15 00	: EDIFICIOS Y ESTRUCTURAS COMERCIALES Y DE ENTERTENIMIENTO
95 12 16 00	: EDIFICIOS Y ESTRUCTURAS DE TRANSPORTE
95 12 17 00	: EDIFICIOS Y ESTRUCTURAS PÚBLICOS
95 12 18 00	: EDIFICIOS Y ESTRUCTURAS UTILITARIOS
95 12 19 00	: EDIFICIOS Y ESTRUCTURAS EDUCACIONALES Y DE ADMINISTRACIÓN
95 12 20 00	: EDIFICIOS Y ESTRUCTURAS HOSPITALARIAS
95 12 21 00	: EDIFICIOS Y ESTRUCTURAS DE ACCIONES
95 12 23 00	: EDIFICIOS Y ESTRUCTURAS DE SALUD Y DEPORTIVAS
95 12 24 00	: EDIFICIOS Y ESTRUCTURAS INDUSTRIALES
95 12 26 00	: EDIFICIOS Y ESTRUCTURAS RELIGIOSAS
95 12 27 00	: EDIFICIOS Y ESTRUCTURAS DE DEFENSA

***** CONTINUA *****

Pag. 64 de 68

CAMARA DE COMERCIO DE TUNJA
NIÑAROS S.A.S.
Fecha expedición: 2023/03/15 - 09:44:54 **** Récibo No. 5200745317 **** Num. Operación: 69 USU/PUB/04/2023/0315 6018

*** EXPEDIDO A TRAVÉS DEL SISTEMA VIRTUAL S.U.I. ***

EXPERIENCIA No. 17 :
NÚMERO CONSECUTIVO DEL CONTRATO: 017
CONTRATO CELEBRADO POR : 2 - SOCIO / ASOCIADO
NOMBRE DEL CONTRATISTA : HÉCTOR HUMBERTO OCHOA GARCÍA
NOMBRE DEL CONTRATANTE : GOBERNACIÓN DE BOYACÁ
VALOR CONTRATADO EN SMMLV : 77,31

VALOR EN CL. PR. - DESCRIPCIÓN

11 11 15 00 :	BARRO Y TIERRA
11 11 14 00 :	PIEDRA
12 16 49 00 :	AGENTES DE IMPERMEABILIZACIÓN
20 12 11 00 :	EQUIPO PARA CEMENTAR
20 12 12 00 :	EQUIPO DE FRACURAR
20 12 14 00 :	HERRAMIENTAS Y EQUIPO DE TERMINACIÓN
22 10 15 00 :	MAQUINARIA PARA TRABAJO DE DESHIELO
22 10 16 00 :	EQUIPO DE PAVIMENTACIÓN
22 10 20 00 :	EQUIPO Y MAQUINARIA DE DEMOLICIÓN DE EDIFICIOS
23 15 35 00 :	SISTEMAS DE PINTURA
23 27 15 00 :	MAQUINARIA DE SOLDADURA FUERTE
23 27 16 00 :	MAQUINARIA DE SOLDADURA DÉBIL
23 27 17 00 :	ACCESORIOS PARA SOLDAR, SOLDADURA FUERTE Y SOLDADURA DÉBIL
24 10 16 00 :	EQUIPO DE IZAJE Y ACCESORIOS
24 10 17 00 :	TRANSPORTADORES Y ACCESORIOS
26 12 15 00 :	ALAMBRE ELÉCTRICO
27 11 22 00 :	HERRAMIENTAS DE ALBANILERÍA Y CONCRETO
27 11 27 00 :	HERRAMIENTAS MECÁNICAS
27 13 15 00 :	HERRAMIENTAS HIDRÁULICAS
27 13 17 00 :	CILINDROS HIDRÁULICOS Y COMPONENTES
30 10 15 00 :	ÁNGULOS
30 10 17 00 :	VIGAS
30 10 18 00 :	CONDUCTOS
30 10 20 00 :	HOJA
30 10 23 00 :	PERFILES
30 10 24 00 :	VANILLAS
30 10 28 00 :	PILOTAJE
30 10 29 00 :	PILARES
30 10 31 00 :	RIELES
30 10 36 00 :	PRODUCTOS ESTRUCTURALES
30 11 15 00 :	CONCRETO Y MORTEROS
30 11 16 00 :	CEMENTO Y CAL
30 11 17 00 :	YESOS
30 11 18 00 :	AGREGADOS
30 11 19 00 :	ELEMENTOS PARA REFORZAR CONCRETO
30 12 18 00 :	MATERIALES DE ARQUITECTURA PAISAJÍSTICA
30 12 19 00 :	MATERIALES PARA ESTABILIZACIÓN Y REFUERZO DE SUELOS
30 13 15 00 :	BLOQUES
30 13 16 00 :	LADRILLOS

***** CONTINUA *****

Pag. 65 de 65

CAMARA DE COMERCIO DE TUNJA
NIÑAROS S.A.S.
Fecha expedición: 2023/03/15 - 09:44:54 **** Récibo No. 5200745317 **** Num. Operación: 69 USU/PUB/04/2023/0315 6018

*** EXPEDIDO A TRAVÉS DEL SISTEMA VIRTUAL S.U.I. ***

30 13 17 00 :	ARIELAJOS Y BAIDUSAS
30 14 15 00 :	ASISTIMIENTO TÉCNICO
30 14 16 00 :	ASISTIMIENTO ESPECIAL
30 14 17 00 :	CAPAS DE SELLAMIENTO DE AISLAMIENTO
30 15 15 00 :	MATERIAL PARA TEJADOS Y TECHOS
30 15 16 00 :	ACCESORIOS PARA TEJADOS
30 15 17 00 :	CANALES DE TEJADO Y ACCESORIOS
30 15 18 00 :	MATERIALES PARA REVESTIMIENTO DE PAREDES Y EXTERIOR
30 15 19 00 :	MATERIALES Y PRODUCTOS PARA ACABADOS
30 15 20 00 :	CERCADO
30 16 15 00 :	MATERIALES PARA ACABADOS DE PAREDES
30 16 16 00 :	MATERIALES PARA TECHOS
30 16 17 00 :	SUELOS
30 16 18 00 :	EBANISTERÍA
30 16 19 00 :	HELOCADO Y CARPINTERÍA MECÁNICA
30 16 20 00 :	HIDURAS Y CARPINTERÍA
30 16 21 00 :	LAMINADOS INTERIORES
30 16 24 00 :	MROS DIVISORIOS
30 17 15 00 :	PUERTAS
30 17 16 00 :	VENTANAS
30 17 17 00 :	PRODUCTOS DE CRISTAL
30 17 18 00 :	CLARABOYAS
30 17 19 00 :	MARCOS DE VENTANAS
30 17 20 00 :	PUERTAS
30 17 21 00 :	PUERTAS PARA GARAJE Y OPERADORES
30 18 15 00 :	PORCELANA SANITARIA
30 18 16 00 :	INSTALACIONES RESIDENCIALES NO SANITARIAS
30 18 17 00 :	GRIFOS
30 18 18 00 :	CABEZAS, CILINDROS Y PARTES Y ACCESORIOS DE GRIFOS Y DUCIAS
30 19 15 00 :	ESCALERAS Y ANDAMIOS
30 19 16 00 :	ESCALERAS Y ACCESORIOS DE ANDAMIAJE
30 26 63 00 :	MATERIALES ESTRUCTURALES DE MADERA
31 15 20 00 :	CABLE DE SEGURIDAD
31 23 15 00 :	PINTURAS Y TAPA POROS
31 21 16 00 :	ADITIVOS PARA PINTURAS
31 21 17 00 :	ACABADOS EN GENERAL
31 21 18 00 :	DISOLVENTES Y DILUYENTES PARA PINTURAS
31 21 19 00 :	APLICADORES DE PINTURA Y ACCESORIOS PARA PINTAR
31 24 17 00 :	ESPEJOS
31 37 11 00 :	LADRILLOS REFRACTARIOS
39 10 16 00 :	LAMPARAS Y BOMBILOS
39 10 18 00 :	COMPONENTES Y ACCESORIOS DE LÁMPARA
39 10 19 00 :	BALASTOS DE LÁMPARAS Y TRANSFORMADORES DE LÁMPARAS
39 11 15 00 :	ILUMINACIÓN DE INTERIORES Y ARTEFACTOS
39 11 16 00 :	ILUMINACIÓN EXTERIOR Y ARTEFACTOS
39 11 18 00 :	ACCESORIOS DE ILUMINACIÓN
39 11 19 00 :	SEÑALIZACIÓN E ILUMINACIÓN DE ENPLAZAMIENTOS PELIGROSOS

***** CONTINUA *****

Pag. 66 de 65

CAMARA DE COMERCIO DE TUNJA
NIÑAROS S.A.S.
Fecha expedición: 2023/03/15 - 09:44:54 **** Récibo No. 5200745317 **** Num. Operación: 69 USU/PUB/04/2023/0315 6018

*** EXPEDIDO A TRAVÉS DEL SISTEMA VIRTUAL S.U.I. ***

39 11 21 00 :	ILUMINACIÓN ÓPTICA
39 11 23 00 :	ILUMINACIÓN Y ACCESORIOS DE ESCHEARIOS Y ESTUDIOS
39 11 25 00 :	ILUMINACIONES DE ESCHEARIOS Y ESTUDIOS
39 12 10 00 :	EQUIPAMIENTO PARA DISTRIBUCIÓN Y CONVERSIÓN DE ALIMENTACIÓN
39 12 11 00 :	CENTROS DE CONTROL Y DISTRIBUCIÓN Y ACCESORIOS
39 12 14 00 :	LENGUETAS DE CONEXIÓN, CONECTADORES Y TERMINALES
39 12 15 00 :	CONJUNTORES, CONTROLES Y RELES Y ACCESORIOS
39 12 16 00 :	DISPOSITIVOS Y ACCESORIOS PARA LA PROTECCIÓN DE CIRCUITOS
39 12 17 00 :	ENERGÍA ELÉCTRICA Y SUBSISTIOS
39 12 18 00 :	INSTALACIONES DE EDIFICIOS INTELIGENTES - IBI
39 12 19 00 :	DISPOSITIVOS Y ACCESORIOS DE SEGURIDAD ELÉCTRICA
39 12 21 00 :	EQUIPO DE TRANSMISIÓN Y DISTRIBUCIÓN ELÉCTRICA
39 12 22 00 :	INTERRUPTORES ELÉCTRICOS Y ACCESORIOS
39 12 23 00 :	RELES ELÉCTRICOS Y ACCESORIOS
39 13 15 00 :	MARCADORES DE ALAMBRE Y DISPOSITIVOS PARA MARCAR ALAMBRE
39 13 16 00 :	DISPOSITIVOS DE PROTECCIÓN DE ALAMBRE
39 13 17 00 :	CONDUCTOS ELÉCTRICOS, ELECTROCONDUCTOS Y CABLES AÉREOS
40 10 15 00 :	VENTILACIÓN
40 14 16 00 :	VÁLVULAS
40 14 17 00 :	MATERIAL DE FERRETERÍA Y ACCESORIOS
40 14 19 00 :	CONDUCTOS
40 14 20 00 :	HERRAMIENTAS
40 15 15 00 :	RECHAR
40 15 16 00 :	COMPRESORES
40 17 15 00 :	TUBOS Y TUBERÍAS COMERCIALES
40 17 16 00 :	TUBOS Y TUBERÍAS INDUSTRIALES
40 17 53 00 :	ACCESORIOS Y BRIDAS ESPECIALIZADOS PARA TUBOS
40 18 15 00 :	TUBOS DE COBRE SOLDADOS
40 18 20 00 :	TUBOS DE COBRE SIN UNIONES
40 18 23 00 :	TUBOS DE ACERO SIN UNIONES
40 18 24 00 :	TUBOS DE ACERO INOXIDABLE SIN UNIONES
40 18 31 00 :	ACCESORIOS DE TUBOS
43 22 28 00 :	EQUIPO DE TELEFONÍA
43 22 29 00 :	ACCESORIOS DE EQUIPO DE TELEFONÍA
45 12 15 00 :	CÁMARAS
45 12 16 00 :	ACCESORIOS PARA CÁMARAS
46 17 14 00 :	EQUIPO DE VIGILANCIA Y DETECCIÓN
46 18 15 00 :	ROPA DE SEGURIDAD
46 18 16 00 :	CALZADO DE PROTECCIÓN
46 18 17 00 :	PROTECTORES DE CARA Y CABELLA
46 18 18 00 :	PROTECCIÓN Y ACCESORIOS PARA LA VISIÓN
46 18 19 00 :	PROTECTORES AUDITIVOS
46 18 20 00 :	PROTECCIÓN DE LA RESPIRACIÓN
46 18 23 00 :	PROTECCIÓN ANTI CAÍDA Y EQUIPO DE RESCATE
46 19 15 00 :	PREVENCIÓN CONTRA INCENDIOS
47 12 16 00 :	MAQUINAS Y ACCESORIOS PARA PISOS
47 12 17 00 :	ENVASES Y ACCESORIOS PARA RESIDUOS

***** CONTINUA *****

Pag. 67 de 65

CAMARA DE COMERCIO DE TUNJA
NIÑAROS S.A.S.
Fecha expedición: 2023/03/15 - 09:44:54 **** Récibo No. 5200745317 **** Num. Operación: 69 USU/PUB/04/2023/0315 6018

*** EXPEDIDO A TRAVÉS DEL SISTEMA VIRTUAL S.U.I. ***

47 12 18 00 :	EQUIPO DE LIMPIEZA
47 13 17 00 :	SUMINISTROS PARA ASESOS
52 10 15 00 :	ALFOMBRAS Y FELPUDOS
52 13 15 00 :	CORTINAS Y NOQUEJE
52 13 16 00 :	PERSIANAS
52 13 17 00 :	ACCESORIOS Y FERRETERÍA PARA TRATAMIENTO DE VENTANAS
52 16 15 00 :	EQUIPOS AUDIOVISUALES
52 16 16 00 :	ACCESORIOS DE EQUIPO AUDIOVISUAL
52 17 10 00 :	TRATAMIENTOS DE PARED DE PAÑO
55 12 16 00 :	ETIQUETAS
55 12 17 00 :	SEÑALIZACIÓN
55 12 19 00 :	SEÑALIZACIONES
56 10 15 00 :	MOBILIOS
56 10 16 00 :	MOBLES PARA EL EXTERIOR
56 10 17 00 :	MOBLES DE OFICINA
56 10 19 00 :	PIEZAS DE MOBILIARIO Y ACCESORIOS
56 11 15 00 :	SITIOS DE TRABAJO Y PAQUETES PARA LA OFICINA
56 11 16 00 :	SISTEMAS DE PANELES
56 11 17 00 :	CASEGOOD Y SISTEMAS NO MODULARES
56 11 18 00 :	MOBLES INDEPENDIENTES
56 11 19 00 :	MOBLES INDUSTRIALES
56 11 20 00 :	MOBLES DE APOYO DE LA COMPUTADORA
56 11 21 00 :	ASIENTOS
56 11 22 00 :	SISTEMAS DE ESCRITORIOS
56 11 23 00 :	PARTES Y ACCESORIOS PARA ASIENTOS DE AUDITORIOS O ESTADIOS O DE USO EXP...
56 12 10 00 :	MOBILIARIO DE BIBLIOTECA
56 12 11 00 :	MOBILIARIO DE CLASE DE ARTE
56 12 12 00 :	MOBILIARIO DE SALA DE PRUEBAS AUXILIOS
56 12 13 00 :	ACCESORIOS DE INSTALACIONES EDUCATIVAS GENERALES
56 12 14 00 :	MOBILIARIO DE CATERÍA Y CENADOR
56 12 15 00 :	MOBILIARIO GENERAL DE AULA
56 12 16 00 :	MOBILIARIO PARA EL TIEMPO DE DESCANSO Y OCIO CREATIVO PARA GUARDERÍA I...
56 12 17 00 :	MÓDULOS DE ALMACENAMIENTO GENERAL Y DE LIBROS PARA LAS AULAS
56 12 18 00 :	MOBILIARIO Y ACCESORIOS DE AULAS VOCACIONALES
56 12 19 00 :	MOBILIARIO DE DEMOSTRACIÓN
56 12 20 00 :	MOBLES DE LABORATORIO
70 11 15 00 :	PLANTAS Y ARBOLES ORNAMENTALES
70 11 16 00 :	PLANTAS DE FLOR
70 11 17 00 :	PARKES, JARDINES Y HUERTOS
70 17 15 00 :	DESARROLLO
70 17 17 00 :	RIEGO
70 17 18 00 :	SERVICIOS DE PRUEBA
72 10 15 00 :	SERVICIOS DE APOYO PARA LA CONSTRUCCIÓN
72 10 29 00 :	SERVICIOS DE MANTENIMIENTO Y REPARACIÓN DE INSTALACIONES
72 10 33 00 :	SERVICIOS DE MANTENIMIENTO Y REPARACIÓN DE INFRAESTRUCTURA
72 11 10 00 :	SERVICIOS DE CONSTRUCCIÓN DE UNIDADES UNIFAMILIARES
72 11 33 00 :	SERVICIOS DE CONSTRUCCIÓN DE UNIDADES MULTIFAMILIARES

***** CONTINUA *****

Pag. 68 de 65

CAMARA DE COMERCIO DE TUNJA KIAROS S.A.S.	
Fecha expedición: 2023/05/15 09:48:55 *** Archivo No. 5200745337 *** Num. Operación: 99 USUPUBRAX 2023/05/15/018	
*** EXPEDIDO A TRAVÉS DEL SISTEMA VIRTUAL S.I.I. ***	
72 12 10 00 :	SERVICIOS DE CONSTRUCCIÓN DE EDIFICIOS INDUSTRIALES Y BODEGAS NUEVAS
72 12 11 00 :	SERVICIOS DE CONSTRUCCIÓN DE EDIFICIOS COMERCIALES Y DE OFICINA
72 12 12 00 :	SERVICIOS DE CONSTRUCCIÓN DE EDIFICIOS AGRÍCOLAS
72 12 13 00 :	SERVICIOS DE CONSTRUCCIÓN DE TALLERES MECÁNICAS Y ESTACIONES DE SER...
72 12 14 00 :	SERVICIOS DE CONSTRUCCIÓN DE EDIFICIOS PÚBLICOS ESPECIALIZADOS
72 12 15 00 :	SERVICIOS DE CONSTRUCCIÓN DE PLANTAS INDUSTRIALES
72 14 10 00 :	SERVICIOS DE CONSTRUCCIÓN DE AMPHISTAYAS Y CARRITERAS
72 14 11 00 :	SERVICIOS DE CONSTRUCCIÓN Y REVESTIMIENTO Y PAVIMENTACIÓN DE INFRAEST...
72 14 12 00 :	SERVICIOS DE CONSTRUCCIÓN MARINA
72 14 13 00 :	SERVICIO DE CONSTRUCCIÓN DE FACILIDADES ATLÉTICAS Y RECREATIVAS
72 14 14 00 :	SERVICIOS DE CONSTRUCCIÓN Y REPARACIÓN DE FACILIDADES DE RETENCIÓN
72 14 15 00 :	SERVICIOS DE PREPARACIÓN DE TIERRAS
72 14 16 00 :	SERVICIOS DE CONSTRUCCIÓN DE SISTEMAS DE TRÁNSITO PASIVO
72 14 17 00 :	SERVICIOS DE ALQUILER O ARRENDAMIENTO DE EQUIPO Y MAQUINARIA DE CONSTR...
72 15 10 00 :	SERVICIOS DE CONSTRUCCIÓN Y MANTENIMIENTO DE CALDERAS Y TORNOS
72 15 11 00 :	SERVICIOS DE CONSTRUCCIÓN DE PLANEJIA
72 15 12 00 :	SERVICIOS DE CONSTRUCCIÓN Y MANTENIMIENTO DE HVAC CALEFACCIÓN Y ENERGI...
72 15 13 00 :	SERVICIOS DE PINTURA E INSTALACIÓN DE PAPEL DE COLADURA
72 15 14 00 :	SERVICIOS DE CONSTRUCCIÓN DE RECUBRIMIENTOS DE PUERTAS
72 15 15 00 :	SERVICIOS DE SISTEMAS ELÉCTRICOS
72 15 16 00 :	SERVICIOS DE SISTEMAS ESPECIALIZADOS DE COMUNICACIÓN
72 15 17 00 :	SERVICIOS DE INSTALACIÓN DE SISTEMAS DE SEGURIDAD FÍSICA E INDUSTRIAL
72 15 18 00 :	SERVICIOS DE MANTENIMIENTO Y REPARACIÓN DE INSTALACIÓN DE MÁQUINAS
72 15 19 00 :	SERVICIOS DE ALBAÑILERÍA Y MARMOLERÍA
72 15 20 00 :	SERVICIOS DE PANEADO Y DRYWALL
72 15 21 00 :	SERVICIOS ACÚSTICOS Y DE AISLAMIENTO
72 15 22 00 :	SERVICIOS DE BALDOSAS, TERCEROS Y MARBOL Y MOSAICOS
72 15 23 00 :	SERVICIOS DE CARPINTERÍA
72 15 24 00 :	SERVICIOS DE MONTAJE E INSTALACIÓN DE VENTANAS Y PUERTAS
72 15 25 00 :	SERVICIOS DE INSTALACIÓN DE PISOS
72 15 26 00 :	SERVICIOS DE TECHADO Y PAREDES EXTERNAS Y LÁMINAS DE METAL
72 15 27 00 :	SERVICIOS DE INSTALACIÓN Y REPARACIÓN DE CONCRETO
72 15 28 00 :	SERVICIOS DE PERFORACIÓN DE FOSOS DE AGUA
72 15 29 00 :	SERVICIOS DE MONTAJE DE ACCESO ESTRUCTURAL
72 15 30 00 :	SERVICIOS DE VIDRIOS Y VENTANERÍA
72 15 31 00 :	SERVICIOS DE CONSTRUCCIÓN DE FACILIDADES ATLÉTICAS Y RECREATIVAS
72 15 32 00 :	SERVICIOS DE RECUBRIMIENTO, IMPERMEABILIZACIÓN PROTECCIÓN CONTRA CLIM...
72 15 33 00 :	SERVICIOS DE MANTENIMIENTO E INSTALACIÓN DE EQUIPO DE ESTACIÓN DE SER...
72 15 34 00 :	SERVICIOS DE APANEAMIENTO Y ARDAMANTE
72 15 35 00 :	SERVICIOS DE LIMPIEZA ESTRUCTURAL EXTERNA
72 15 36 00 :	SERVICIOS DE TERNADO INTERIOR, DOTACIÓN Y REINTEGRACIÓN
72 15 37 00 :	SERVICIOS DE INSTALACIÓN, MANTENIMIENTO Y REPARACIÓN DE EQUIPOS Y CUR...
72 15 39 00 :	SERVICIO DE PREPARACIÓN DE OBRAS DE CONSTRUCCIÓN
72 15 40 00 :	SERVICIOS DE EDIFICIOS ESPECIALIZADOS Y COMERCIOS
72 15 41 00 :	SERVICIOS DE MANTENIMIENTO Y REPARACIÓN DE EQUIPO DE SISTEMAS DE DISTR...
72 15 42 00 :	SERVICIOS DE MANTENIMIENTO Y REPARACIÓN DE INSTALACIÓN DE INSTRUMENTAL...
72 15 43 00 :	SERVICIOS DE MANTENIMIENTO Y REPARACIÓN DE EQUIPO MOTIVO Y GENERACIÓN...

CAMARA DE COMERCIO DE TUNJA KIAROS S.A.S.	
Fecha expedición: 2023/05/15 09:48:55 *** Archivo No. 5200745337 *** Num. Operación: 99 USUPUBRAX 2023/05/15/018	
*** EXPEDIDO A TRAVÉS DEL SISTEMA VIRTUAL S.I.I. ***	
72 15 44 00 :	SERVICIOS DE MANTENIMIENTO Y FABRICACIÓN DE ACCESORIOS PARA TUBERIAS
72 15 45 00 :	SERVICIOS DE MANTENIMIENTO E INSTALACIÓN DE EQUIPO PESADO
73 12 16 00 :	SERVICIOS DE INDUSTRIA DE PRODUCTOS DE FIBERAS NO METÁLICAS
73 18 19 00 :	SERVICIOS DE SOLDADURA
76 10 15 00 :	DESINFECCIÓN
76 11 15 00 :	SERVICIOS DE LIMPIEZA Y MANTENIMIENTO DE EDIFICIOS GENERALES Y DE OFICINAS
76 11 16 00 :	SERVICIOS DE LIMPIEZA DE COMPONENTES DE EDIFICIOS
77 10 15 00 :	EVALUACIÓN DE IMPACTO AMBIENTAL
77 11 16 00 :	REHABILITACIÓN AMBIENTAL
78 10 18 00 :	TRANSPORTE DE CARGA POR CARRETERA
78 10 19 00 :	TRANSPORTE DE CARGA INTERMEDIAL
80 10 16 00 :	GERENCIA DE PROYECTOS
81 10 15 00 :	INGENIERÍA CIVIL Y ARQUITECTURA
81 10 16 00 :	INGENIERÍA MECÁNICA
81 10 17 00 :	INGENIERÍA ELÉCTRICA Y ELECTROTECNIA
81 10 22 00 :	INGENIERÍA DE TRANSPORTE
81 11 17 00 :	SISTEMAS DE MANEJO DE INFORMACIÓN HIS
81 11 20 00 :	SERVICIOS DE DATOS
81 15 16 00 :	CARTOGRAFÍA
81 15 17 00 :	GEOLOGÍA
81 16 17 00 :	SERVICIOS DE TELECOMUNICACIONES
83 10 15 00 :	SERVICIOS DE ACERUCO Y ALUMBRADO
95 12 15 00 :	EDIFICIOS Y ESTRUCTURAS COMERCIALES Y DE ENTRETENIMIENTO
95 12 16 00 :	EDIFICIOS Y ESTRUCTURAS DE TRANSPORTE
95 12 17 00 :	EDIFICIOS Y ESTRUCTURAS PÚBLICAS
95 12 18 00 :	EDIFICIOS Y ESTRUCTURAS UTILITARIAS
95 12 19 00 :	EDIFICIOS Y ESTRUCTURAS EDUCACIONALES Y DE ADMINISTRACIÓN
95 12 20 00 :	EDIFICIOS Y ESTRUCTURAS HOSPITALARIAS
95 12 21 00 :	EDIFICIOS Y ESTRUCTURAS DE ACCOLACIONES
95 12 23 00 :	EDIFICIOS Y ESTRUCTURAS DE SALUD Y DEPORTIVAS
95 12 24 00 :	EDIFICIOS Y ESTRUCTURAS INDUSTRIALES
95 12 26 00 :	EDIFICIOS Y ESTRUCTURAS RELIGIOSAS
95 12 27 00 :	EDIFICIOS Y ESTRUCTURAS DE DEFENSA

EXPERIENCIA No. 18 :

NÚMERO CONSECUTIVO DEL CONTRATO: 018
CONTRATO CELEBRADO POR : 12 - SOCIO / ASOCIADO
NOMBRE DEL CONTRATISTA : CONSORCIO EDUCAR 34 - INCTOR MAURICIO OCHOA GARCÍA
NOMBRE DEL CONTRATANTE : GOBERNACIÓN DE BOYACÁ
VALOR CONTRATADO EN SMLMV : 496,36
PORCENTAJE DE PARTICIPACIÓN EN EL VALOR EJECUTADO EN CASO DE CONSORCIOS Y UNIONES TEMPORALES : 50%

SO FM CL PR - DESCRIPCIÓN
 11 11 15 00 : BANCO Y TIERRA
 11 11 16 00 : PIEDRA
 12 16 49 00 : AGENTES DE IMPERMEABILIZACIÓN

CAMARA DE COMERCIO DE TUNJA KIAROS S.A.S.	
Fecha expedición: 2023/05/15 09:48:55 *** Archivo No. 5200745337 *** Num. Operación: 99 USUPUBRAX 2023/05/15/018	
*** EXPEDIDO A TRAVÉS DEL SISTEMA VIRTUAL S.I.I. ***	
20 12 11 00 :	EQUIPO PARA CEJENTAR
20 12 12 00 :	EQUIPO DE FRACTURAR
20 12 14 00 :	HERRAMIENTAS Y EQUIPO DE TERMINACIÓN
22 10 15 00 :	MAQUINARIA PARA TRABAJO DE BESOÑTE
22 10 16 00 :	EQUIPO DE PAVIMENTACIÓN
22 10 20 00 :	EQUIPO Y MAQUINARIA DE DEMOLICIÓN DE EDIFICIOS
23 15 35 00 :	SISTEMAS DE PINTURA
23 27 15 00 :	MAQUINARIA DE SOLDADURA FUERTE
23 27 16 00 :	MAQUINARIA DE SOLDADURA DÉBIL
23 27 17 00 :	ACCESORIOS PARA SOLDAR, SOLDADURA FUERTE Y SOLDADURA DÉBIL
24 10 16 00 :	EQUIPO DE IZAJE Y ACCESORIOS
24 10 17 00 :	TRANSPORTADORES Y ACCESORIOS
26 12 15 00 :	ALAMBRE ELÉCTRICO
27 11 22 00 :	HERRAMIENTAS DE ALBAÑILERÍA Y CONCRETO
27 11 27 00 :	HERRAMIENTAS MECÁNICAS
27 13 15 00 :	HERRAMIENTAS MECÁNICAS
27 13 17 00 :	CILINDROS NEUMÁTICOS Y COMPONENTES
30 10 15 00 :	ÁNGULOS
30 10 17 00 :	VIGAS
30 10 18 00 :	CONDUCTOS
30 10 20 00 :	BOZA
30 10 23 00 :	PERFILES
30 10 24 00 :	VARILLAS
30 10 28 00 :	PILOTAJE
30 10 29 00 :	PILARES
30 10 31 00 :	RIELES
30 10 36 00 :	PRODUCTOS ESTRUCTURALES
30 11 15 00 :	CONCRETO Y MORTEROS
30 11 16 00 :	CEMENTO Y CAL
30 11 17 00 :	YESOS
30 11 18 00 :	AGREGADOS
30 11 19 00 :	ELEMENTOS PARA REFORZAR CONCRETO
30 12 18 00 :	MATERIALES DE ARQUITECTURA PAISAJÍSTICA
30 12 19 00 :	MATERIALES PARA ESTABILIZACIÓN Y REFUERZO DE SUELOS
30 13 15 00 :	BLOQUES
30 13 16 00 :	LADRILLOS
30 13 17 00 :	AZULEJOS Y BALDOSAS
30 14 15 00 :	AISLAMIENTO TÉRMICO
30 14 16 00 :	AISLAMIENTO ESPECIAL
30 14 17 00 :	CAPAS DE SELLAMIENTO DE AISLAMIENTO
30 15 15 00 :	MATERIAL PARA TEJADOS Y TECHOS
30 15 16 00 :	ACCESORIOS PARA TEJADOS
30 15 17 00 :	CANALONES DE TEJADO Y ACCESORIOS
30 15 18 00 :	MATERIALES PARA REVESTIMIENTO DE PAREDES Y EXTERIOR
30 15 19 00 :	MATERIALES Y PRODUCTOS PARA ACABADOS
30 15 20 00 :	CERCADO
30 16 15 00 :	MATERIALES PARA ACABADOS DE PAREDES

CAMARA DE COMERCIO DE TUNJA KIAROS S.A.S.	
Fecha expedición: 2023/05/15 09:48:55 *** Archivo No. 5200745337 *** Num. Operación: 99 USUPUBRAX 2023/05/15/018	
*** EXPEDIDO A TRAVÉS DEL SISTEMA VIRTUAL S.I.I. ***	
30 16 16 00 :	MATERIALES PARA TECHOS
30 16 17 00 :	SUELOS
30 16 18 00 :	EBANISTERÍA
30 16 19 00 :	DEBORDO Y CARPINTERÍA MECÁNICA
30 16 20 00 :	HERRAJES Y CARPINTERÍA
30 16 21 00 :	LAMINADOS INTERIORES
30 16 24 00 :	MAROS DIVISORIOS
30 17 15 00 :	PUERTAS
30 17 16 00 :	VENTANAS
30 17 17 00 :	PRODUCTOS DE CRISTAL
30 17 18 00 :	CLARABOYAS
30 17 19 00 :	MARCOS DE VENTANAS
30 17 20 00 :	PUERTAS
30 17 21 00 :	PUERTAS PARA GARAJE Y OPERADORES
30 18 15 00 :	PORCELANA SANITARIA
30 18 16 00 :	INSTALACIONES RESIDENCIALES NO SANITARIAS
30 18 17 00 :	GRIFOS
30 18 18 00 :	CABEZAS, CHORROS Y PARTES Y ACCESORIOS DE GRIFOS Y BUCNAS
30 19 15 00 :	ESCALERAS Y ANDAMIOS
30 19 16 00 :	ESCALERAS Y ACCESORIOS DE ANDAMIAJE
30 26 63 00 :	MATERIALES ESTRUCTURALES DE MADERA
31 15 20 00 :	CABLE DE SEGURIDAD
31 21 15 00 :	PINTURAS Y TAPA POROS
31 21 16 00 :	ADITIVOS PARA PINTURAS
31 21 17 00 :	ACABADOS EN GENERAL
31 21 18 00 :	DISOLVENTES Y DILUYENTES PARA PINTURAS
31 21 19 00 :	APLICADORES DE PINTURA Y ACCESORIOS PARA PINTAR
31 24 17 00 :	ESPEJOS
31 37 13 00 :	LADRILLOS REFRACTARIOS
39 10 16 00 :	LÁMPARAS Y BOMBILLAS
39 10 18 00 :	COMPONENTES Y ACCESORIOS DE LÁMPARA
39 10 19 00 :	BALASTOS DE LÁMPARAS Y TRANSFORMADORES DE LÁMPARAS
39 11 15 00 :	ILUMINACIÓN DE INTERIORES Y ARTEFACTOS
39 11 16 00 :	ILUMINACIÓN EXTERIOR Y ARTEFACTOS
39 11 18 00 :	ACCESORIOS DE ILUMINACIÓN
39 11 19 00 :	SEÑALIZACIÓN E ILUMINACIÓN DE EMPLEAZADOS PELIGROSOS
39 11 21 00 :	ILUMINACIÓN ÓPTICA
39 11 23 00 :	ILUMINACIÓN Y ACCESORIOS DE ESCENARIOS Y ESTUDIOS
39 11 25 00 :	LUMINARIAS DE ESCENARIOS Y ESTUDIOS
39 12 10 00 :	EQUIPAMIENTO PARA DISTRIBUCIÓN Y CONVERSIÓN DE ALIMENTACIÓN
39 12 11 00 :	CENTROS DE CONTROL Y DISTRIBUCIÓN Y ACCESORIOS
39 12 14 00 :	REJES DE CONEXIÓN, CONECTADORES Y TERMINALES
39 12 15 00 :	CONJUNTOS, CONTROLES Y RELES Y ACCESORIOS
39 12 16 00 :	DISPOSITIVOS Y ACCESORIOS PARA LA PROTECCIÓN DE CIRCUITOS
39 12 17 00 :	FERRERÍA ELÉCTRICA Y SUMINISTROS
39 12 18 00 :	INSTALACIONES DE EDIFICIOS INTELIGENTES - IBI
39 12 19 00 :	DISPOSITIVOS Y ACCESORIOS DE SEGURIDAD ELÉCTRICA

CAMARA DE COMERCIO DE TUNJA
KIMBOS S.A.S.
 Fecha expedición: 2024/05/15 09:44:55 **** Acta No. 5200743197 **** Num. Operación: 99 USU/PUB/DC/2023/345 0018

*** EXPEDIDO A TRAVÉS DEL SISTEMA VIRTUAL S.I.I. ***

59 12 21 00	: EQUIPO DE TRANSMISIÓN Y DISTRIBUCIÓN ELÉCTRICA
59 12 22 00	: INTERRUPTORES ELÉCTRICOS Y ACCESORIOS
59 12 23 00	: BILDES ELÉCTRICOS Y ACCESORIOS
59 13 15 00	: MARCADORES DE ALAMBRE Y DISPOSITIVOS PARA MARCAR ALAMBRE
59 13 16 00	: DISPOSITIVOS DE PROTECCIÓN DE ALAMBRE
59 13 17 00	: CONDUCTOS ELÉCTRICOS, ELECTRONICOS Y CABLES AÉREOS
59 10 15 00	: VENTILACIÓN
59 14 16 00	: VALVULAS
59 14 17 00	: MATERIALES DE FERRERÍA Y ACCESORIOS
59 14 19 00	: CONDUCTOS
59 14 20 00	: MANIFUEBAS
59 15 15 00	: BOMBAS
59 15 16 00	: COMPRESORES
59 17 15 00	: TUBOS Y TUBERÍAS COMERCIALES
59 17 16 00	: TUBOS Y TUBERÍAS INDUSTRIALES
59 17 53 00	: ACCESORIOS Y BRIDAS ESPECIALIZADOS PARA TUBOS
59 18 15 00	: TUBOS DE COBRE SOLDADOS
59 18 20 00	: TUBOS DE COBRE SIN UNIONES
59 18 23 00	: TUBOS DE ACERO SIN UNIONES
59 18 24 00	: TUBOS DE ACERO INOXIDABLE SIN UNIONES
59 18 31 00	: ACCESORIOS DE TUBOS
59 22 28 00	: EQUIPO DE TELEFONÍA
59 22 29 00	: ACCESORIOS DE EQUIPO DE TELEFONÍA
59 25 15 00	: CÁMARAS
59 25 16 00	: ACCESORIOS PARA CÁMARAS
59 27 16 00	: EQUIPO DE VIGILANCIA Y DETECCIÓN
59 28 15 00	: ROPA DE SEGURIDAD
59 28 16 00	: CALZADO DE PROTECCIÓN
59 28 17 00	: PROTECTORES DE CARA Y CARETA
59 28 18 00	: PROTECCIÓN Y ACCESORIOS PARA LA VISIÓN
59 28 19 00	: PROTECTORES AUDITIVOS
59 28 20 00	: PROTECCIÓN DE LA RESERVA
59 28 23 00	: PROTECCIÓN ANTI CAÍDA Y EQUIPO DE RESCATE
59 29 15 00	: PREVENCIÓN CONTRA INCENDIOS
59 29 16 00	: MÁQUINAS Y ACCESORIOS PARA PISOS
59 29 17 00	: ENVASES Y ACCESORIOS PARA RESIDUOS
59 29 18 00	: EQUIPO DE LIMPIEZA
59 29 17 00	: SUPLENIDOS PARA ASEOS
59 29 15 00	: ALFOMBRAS Y Felpudos
59 29 13 00	: CORTINAS Y ROLAPAPE
59 29 16 00	: PESTANAS
59 29 17 00	: ACCESORIOS Y FERRERÍA PARA TRATAMIENTO DE VENTANAS
59 29 15 00	: EQUIPOS AUDIOVISUALES
59 29 16 00	: ACCESORIOS DE EQUIPO AUDIOVISUAL
59 29 10 00	: TRATAMIENTOS DE PARED DE BAÑO
59 29 16 00	: ETIQUETAS
59 29 17 00	: SEÑALIZACIÓN

***** CONTINUA *****

Pág. 23 de 458

CAMARA DE COMERCIO DE TUNJA
KIMBOS S.A.S.
 Fecha expedición: 2024/05/15 09:44:55 **** Acta No. 5200743197 **** Num. Operación: 99 USU/PUB/DC/2023/345 0018

*** EXPEDIDO A TRAVÉS DEL SISTEMA VIRTUAL S.I.I. ***

59 29 19 00	: SEDALIZACIONES
59 30 15 00	: MUEBLES
59 30 16 00	: MUEBLES PARA EL EXTERIOR
59 30 17 00	: MUEBLES DE OFICINA
59 30 19 00	: PIEZAS DE MOBILIARIO Y ACCESORIOS
59 31 15 00	: SITIOS DE TRABAJO Y FAJOTES PARA LA OFICINA
59 31 16 00	: SISTEMAS DE PANELES
59 31 17 00	: CASEOS Y SISTEMAS NO MODULARES
59 31 18 00	: MUEBLES INDEPENDIENTES
59 31 19 00	: MUEBLES INDUSTRIALES
59 31 20 00	: MUEBLES DE APOYO DE LA COMPUTADORA
59 31 21 00	: ASIENTOS
59 31 22 00	: SISTEMAS DE ESCRITORIOS
59 31 23 00	: PARTES Y ACCESORIOS PARA ASIENTOS DE AUDITORIOS O ESTADIOS O DE USO ESP...
59 32 10 00	: MOBILIARIO DE BIBLIOTECA
59 32 11 00	: MOBILIARIO DE CLASE DE ARTE
59 32 12 00	: MOBILIARIO DE SALA DE FRIEDROS AUXILIOS
59 32 13 00	: ACCESORIOS DE INSTALACIONES EDUCATIVAS GENERALES
59 32 14 00	: MOBILIARIO DE CAFETERÍA Y CHEEDOR
59 32 15 00	: MOBILIARIO GENERAL DE AULA
59 32 16 00	: MOBILIARIO PARA EL TIEMPO DE DESCANSO Y Ocio CREATIVO PARA GUARDERIA I...
59 32 17 00	: MÓDULOS DE ALIMENTAMIENTO GENERAL Y DE LIBROS PARA LAS AULAS
59 32 18 00	: MOBILIARIO Y ACCESORIOS DE AULAS VOCACIONALES
59 32 19 00	: MOBILIARIO DE REGISTRO
59 32 20 00	: MUEBLES DE LABORATORIO
59 31 15 00	: PLANTAS Y ÁRBOLES ORNAMENTALES
59 31 16 00	: PLANTAS DE FLOR
59 31 17 00	: PARQUES, JARDINES Y HUERTOS
59 31 15 00	: DESARROLLO
59 31 17 00	: RIEGO
59 31 18 00	: SERVICIOS DE DRENAJE
59 32 15 00	: SERVICIOS DE APOYO PARA LA CONSTRUCCIÓN
59 32 29 00	: SERVICIOS DE MANTENIMIENTO Y REPARACIÓN DE INSTALACIONES
59 32 33 00	: SERVICIOS DE MANTENIMIENTO Y REPARACIÓN DE INFRAESTRUCTURA
59 32 11 00	: SERVICIOS DE CONSTRUCCIÓN DE UNIDADES MULTIFAMILIARES
59 32 11 00	: SERVICIOS DE CONSTRUCCIÓN DE UNIDADES MULTIFAMILIARES
59 32 12 00	: SERVICIOS DE CONSTRUCCIÓN DE EDIFICIOS INDUSTRIALES Y BODEGAS MIEVAS
59 32 12 00	: SERVICIOS DE CONSTRUCCIÓN DE EDIFICIOS COMERCIALES Y DE OFICINA
59 32 12 00	: SERVICIOS DE CONSTRUCCIÓN DE EDIFICIOS AGRÍCOLAS
59 32 13 00	: SERVICIOS DE CONSTRUCCIÓN DE TALLERES AUTOMOTRICES Y ESTACIONES DE SER...
59 32 14 00	: SERVICIOS DE CONSTRUCCIÓN DE EDIFICIOS PÚBLICOS ESPECIALIZADOS
59 32 15 00	: SERVICIOS DE CONSTRUCCIÓN DE PLANTAS INDUSTRIALES
59 32 14 00	: SERVICIOS DE CONSTRUCCIÓN DE AUTOPISTAS Y CARRETERAS
59 32 11 00	: SERVICIOS DE CONSTRUCCIÓN Y REVESTIMIENTO Y PAVIMENTACIÓN DE INFRAEST...
59 32 12 00	: SERVICIOS DE CONSTRUCCIÓN MARINA
59 32 13 00	: SERVICIO DE CONSTRUCCIÓN DE FACILIDADES ATLÉTICAS Y RECREATIVAS
59 32 14 00	: SERVICIOS DE CONSTRUCCIÓN Y REPARACIÓN DE FACILIDADES DE DETENCIÓN

***** CONTINUA *****

Pág. 24 de 458

CAMARA DE COMERCIO DE TUNJA
KIMBOS S.A.S.
 Fecha expedición: 2024/05/15 09:44:55 **** Acta No. 5200743197 **** Num. Operación: 99 USU/PUB/DC/2023/345 0018

*** EXPEDIDO A TRAVÉS DEL SISTEMA VIRTUAL S.I.I. ***

72 14 15 00	: SERVICIOS DE PREPARACIÓN DE TIERRAS
72 14 16 00	: SERVICIOS DE CONSTRUCCIÓN DE SISTEMAS DE TRÁNSITO MASIVO
72 14 17 00	: SERVICIOS DE ALQUILER O ARRENDAMIENTO DE EQUIPO Y MAQUINARIA DE CONSTRU...
72 15 10 00	: SERVICIOS DE CONSTRUCCIÓN Y MANTENIMIENTO DE CALDERAS Y HORNOS
72 15 11 00	: SERVICIOS DE CONSTRUCCIÓN DE PLENARIA
72 15 12 00	: SERVICIOS DE CONSTRUCCIÓN Y MANTENIMIENTO DE HVAC CALFAPACIÓN Y ENFR...
72 15 13 00	: SERVICIOS DE PINTURA E INSTALACIÓN DE PAPEL DE COLGADURA
72 15 14 00	: SERVICIOS DE CONSTRUCCIÓN DE RECUBRIMIENTOS DE MUROS
72 15 15 00	: SERVICIOS DE SISTEMAS ELÉCTRICOS
72 15 16 00	: SERVICIOS DE SISTEMAS ESPECIALIZADOS DE COMUNICACIÓN
72 15 17 00	: SERVICIOS DE INSTALACIÓN DE SISTEMAS DE SEGURIDAD FÍSICA E INDUSTRIAL
72 15 18 00	: SERVICIOS DE MANTENIMIENTO Y REPARACIÓN DE INSTALACIÓN DE MÁQUINAS
72 15 19 00	: SERVICIOS DE ALBAÑILERÍA E IMPROBTEA
72 15 20 00	: SERVICIOS DE PASEADO Y ORYHALL
72 15 21 00	: SERVICIOS ACÚSTICOS Y DE AISLAMIENTO
72 15 22 00	: SERVICIOS DE MAQUINAS TERRAZO Y HANDEL Y HOSCAIOS
72 15 23 00	: SERVICIOS DE CARPINTERÍA
72 15 24 00	: SERVICIOS DE PINTAJE E INSTALACIÓN DE VENTANAS Y PUERTAS
72 15 25 00	: SERVICIOS DE INSTALACIÓN DE PISOS
72 15 26 00	: SERVICIOS DE TECHADO Y PAREDES EXTERNAS Y LÁMINAS DE ISOL
72 15 27 00	: SERVICIOS DE INSTALACIÓN Y REPARACIÓN DE CONCRETO
72 15 28 00	: SERVICIOS DE EXPROFACÓN DE POZOS DE AGUA
72 15 29 00	: SERVICIOS DE HONAJE DE ACERO ESTRUCTURAL
72 15 30 00	: SERVICIOS DE VIBRIOS Y VENTANERÍA
72 15 31 00	: SERVICIOS DE CONSTRUCCIÓN DE FACILIDADES ATLÉTICAS Y RECREATIVAS
72 15 32 00	: SERVICIOS DE RECURRIMIENTO, IMPROBABILIZACIÓN PROTECCIÓN CONTRA CLIM...
72 15 33 00	: SERVICIOS DE MANTENIMIENTO E INSTALACIÓN DE EQUIPO DE ESTACIÓN DE SER...
72 15 34 00	: SERVICIOS DE APAREJAMIENTO Y AMBIAJAJE
72 15 35 00	: SERVICIOS DE LIMPIEZA ESTRUCTURAL EXTERNA
72 15 36 00	: SERVICIOS DE TEBUNADO INTERIOR, ROTACIÓN Y REHODILACIÓN
72 15 37 00	: SERVICIOS DE INSTALACIÓN, MANTENIMIENTO Y REPARACIÓN DE EQUIPOS Y CON...
72 15 39 00	: SERVICIO DE PREPARACIÓN DE OBRAS DE CONSTRUCCIÓN
72 15 40 00	: SERVICIOS DE EDIFICIOS ESPECIALIZADOS Y COMERCIOS
72 15 41 00	: SERVICIOS DE MANTENIMIENTO Y REPARACIÓN DE EQUIPO DE SISTEMAS DE DISTR...
72 15 42 00	: SERVICIOS DE MANTENIMIENTO Y REPARACIÓN DE INSTALACIÓN DE INSTRUMENTA...
72 15 43 00	: SERVICIOS DE MANTENIMIENTO Y REPARACIÓN DE EQUIPO MOTIVO Y COMERCACIÓN...
72 15 44 00	: SERVICIOS DE MANTENIMIENTO Y FABRICACIÓN DE ACCESORIOS PARA TURERÍAS
72 15 45 00	: SERVICIOS DE MANTENIMIENTO E INSTALACIÓN DE EQUIPO PESADO
72 12 18 00	: SERVICIOS DE INDUSTRIA DE PRODUCTOS DE MINERALES NO METÁLICOS
72 18 19 00	: SERVICIOS DE SOLDADURA
72 10 15 00	: DESINFECTACIÓN
72 11 15 00	: SERVICIOS DE LIMPIEZA Y MANTENIMIENTO DE EDIFICIOS GENERALES Y DE OFICINAS
72 11 16 00	: SERVICIOS DE LIMPIEZA DE COMPONENTES DE EDIFICIOS
72 10 15 00	: EVALUACIÓN DE IMPACTO AMBIENTAL
72 11 16 00	: REHABILITACIÓN AMBIENTAL
72 10 19 00	: TRANSPORTE DE CARGA POR CARRETERA
72 10 19 00	: TRANSPORTE DE CARGA INTERMODAL

***** CONTINUA *****

Pág. 25 de 458

CAMARA DE COMERCIO DE TUNJA
KIMBOS S.A.S.
 Fecha expedición: 2024/05/15 09:44:55 **** Acta No. 5200743197 **** Num. Operación: 99 USU/PUB/DC/2023/345 0018

*** EXPEDIDO A TRAVÉS DEL SISTEMA VIRTUAL S.I.I. ***

80 10 16 00	: GERENCIA DE PROYECTOS
81 10 15 00	: INGENIERÍA CIVIL Y ARQUITECTURA
81 10 16 00	: INGENIERÍA MECÁNICA
81 10 17 00	: INGENIERÍA ELÉCTRICA Y ELECTRÓNICA
81 10 22 00	: INGENIERÍA DE TRANSPORTE
81 11 17 00	: SISTEMAS DE MANEJO DE INFORMACIÓN HIS
81 11 20 00	: SERVICIOS DE DATOS
81 15 16 00	: CARTOGRAFÍA
81 15 17 00	: GEOLOGÍA
81 16 17 00	: SERVICIOS DE TELECOMUNICACIONES
83 10 15 00	: SERVICIOS DE ACHUCADO Y ALCANARILLADO
95 12 15 00	: EDIFICIOS Y ESTRUCTURAS COMERCIALES Y DE ENTRETENIMIENTO
95 12 16 00	: EDIFICIOS Y ESTRUCTURAS DE TRANSPORTE
95 12 17 00	: EDIFICIOS Y ESTRUCTURAS PÚBLICOS
95 12 18 00	: EDIFICIOS Y ESTRUCTURAS MILITARIAS
95 12 19 00	: EDIFICIOS Y ESTRUCTURAS EDUCACIONALES Y DE ADMINISTRACIÓN
95 12 20 00	: EDIFICIOS Y ESTRUCTURAS HOSPITALARIAS
95 12 21 00	: EDIFICIOS Y ESTRUCTURAS DE ASOCIACIONES
95 12 23 00	: EDIFICIOS Y ESTRUCTURAS DE SALUD Y DEPORTIVAS
95 12 24 00	: EDIFICIOS Y ESTRUCTURAS INDUSTRIALES
95 12 26 00	: EDIFICIOS Y ESTRUCTURAS RELIGIOSAS
95 12 27 00	: EDIFICIOS Y ESTRUCTURAS DE DEFENSA

EXPERIENCIA No. 19 :
 NÚMERO CONSECUTIVO DEL CONTRATO: 019
 CONTRATO CELEBRADO POR : 12 - SOCIO / ASOCIADO
 NOMBRE DEL CONTRATISTA : CONSORCIO EDUCAR 24 - HÉCTOR HADRICIO OCHOA GARCÍA
 NOMBRE DEL CONTRATANTE : COMERCACIÓN DE BOYACÁ
 VALOR CONTRATADO EN SMGLV : 409,10
 PORCENTAJE DE PARTICIPACIÓN EN EL VALOR EJECUTADO EN CASO DE CONSORCIOS Y UNIONES TEMPORALES : 50%

SG	FN	CL	PR	- DESCRIPCIÓN
11	11	15	00	: BARRO Y TIERRA
11	11	16	00	: PIEDRA
12	16	49	00	: AGENTES DE IMPROBABILIZACIÓN
20	12	11	00	: EQUIPO PARA CHESTAR
20	12	12	00	: EQUIPO DE FRACTURAR
20	12	14	00	: HERRAMIENTAS Y EQUIPO DE TERMINACIÓN
22	10	15	00	: MAQUINARIA PARA TRABAJO DE DESMUNTE
22	10	16	00	: EQUIPO DE PAVIMENTACIÓN
22	10	20	00	: EQUIPO Y MAQUINARIA DE DEMOLICIÓN DE EDIFICIOS
23	15	35	00	: SISTEMAS DE PINTURA
23	27	15	00	: MAQUINARIA DE SOLDADURA FUERTE
23	27	16	00	: MAQUINARIA DE SOLDADURA DÉBIL
23	27	17	00	: ACCESORIOS PARA SOLDAR, SOLDADURA FUERTE Y SOLDADURA DÉBIL
24	10	16	00	: EQUIPO DE TRAJE Y ACCESORIOS

***** CONTINUA *****

Pág. 26 de 458

CAMARA DE COMERCIO DE TUNJA
KIHAROS S.A.S.
 Fecha expedición: 2023/03/15 - 09:44:05 **** Récibo No. 5200745397 **** Num. Operación: 59 USU/FUR/EX 2023/03/15 6016

***** EXPEDIDO A TRAVÉS DEL SISTEMA VIRTUAL S.I.I. *****

24 10 17 00 : TRANSPORTADORES Y ACCESORIOS
 26 12 15 00 : ALAMBRE ELÉCTRICO
 27 11 22 00 : HERRAMIENTAS DE ALBAÑILERÍA Y CONCRETO
 27 11 27 00 : HERRAMIENTAS MECÁNICAS
 27 13 15 00 : HERRAMIENTAS NEUMÁTICAS
 27 13 17 00 : CILINDROS NEUMÁTICOS Y COMPONENTES
 30 10 15 00 : ANEJOS
 30 10 17 00 : VIGAS
 30 10 18 00 : CONDUCTOS
 30 10 20 00 : HOJA
 30 10 23 00 : PERFILES
 30 10 24 00 : VARILLAS
 30 10 28 00 : PILOTAJE
 30 10 29 00 : PILARES
 30 10 31 00 : RELES
 30 10 36 00 : PRODUCTOS ESTRUCTURALES
 30 11 15 00 : CONCRETO Y MORTEROS
 30 11 16 00 : CEMENTO Y CAL
 30 11 17 00 : YESOS
 30 11 18 00 : AGREGADOS
 30 11 19 00 : ELEMENTOS PARA REFORZAR CONCRETO
 30 12 18 00 : MATERIALES DE ARQUITECTURA PALEOLITICA
 30 12 19 00 : MATERIALES PARA ESTABILIZACIÓN Y REFUERZO DE SUELOS
 30 13 15 00 : BLOQUES
 30 13 16 00 : LADRILLOS
 30 13 17 00 : AZULEJOS Y BALDOSAS
 30 14 15 00 : AISLAMIENTO TÉRMICO
 30 14 16 00 : AISLAMIENTO ESPECIAL
 30 14 17 00 : CAPAS DE SELLAMIENTO DE AISLAMIENTO
 30 15 15 00 : MATERIAL PARA TEJADOS Y TECHOS
 30 15 16 00 : ACCESORIOS PARA TEJADOS
 30 15 17 00 : CAVALCHES DE TEJADO Y ACCESORIOS
 30 15 18 00 : MATERIALES PARA REVESTIMIENTO DE PAREDES Y EXTERIOR
 30 15 19 00 : MATERIALES Y PRODUCTOS PARA ACABADOS
 30 15 20 00 : CERCAJO
 30 16 15 00 : MATERIALES PARA ACABADOS DE PAREDES
 30 16 16 00 : MATERIALES PARA TECHOS
 30 16 17 00 : SUELOS
 30 16 18 00 : ERANTISTERIA
 30 16 19 00 : MOLDEADO Y CARPINTERIA MECÁNICA
 30 16 20 00 : MOLDEAS Y CARPINTERIA
 30 16 21 00 : LAMINADOS INTERIORES
 30 16 24 00 : MUROS DIVISORIOS
 30 17 15 00 : PUERTAS
 30 17 16 00 : VENTANAS
 30 17 17 00 : PRODUCTOS DE CRISTAL
 30 17 18 00 : CLARABOYAS

***** CONTINUA *****

Pag. 77 de 151

CAMARA DE COMERCIO DE TUNJA
KIHAROS S.A.S.
 Fecha expedición: 2023/03/15 - 09:44:05 **** Récibo No. 5200745397 **** Num. Operación: 59 USU/FUR/EX 2023/03/15 6016

***** EXPEDIDO A TRAVÉS DEL SISTEMA VIRTUAL S.I.I. *****

30 17 19 00 : PASOS DE VENTANAS
 30 17 20 00 : PUERTAS
 30 17 21 00 : PUERTAS PARA GARAJE Y OPERADORES
 30 14 15 00 : FORCELANA SANITARIA
 30 18 16 00 : INSTALACIONES RESIDENCIALES NO SANITARIAS
 30 18 17 00 : ORIFOS
 30 18 18 00 : CABEZAS, CHORROS Y PARTES Y ACCESORIOS DE GRIFOS Y DUCHAS
 30 19 15 00 : ESCALERAS Y ANDAMIOS
 30 19 16 00 : ESCALERAS Y ACCESORIOS DE ANDAMIAJE
 30 26 53 00 : MATERIALES ESTRUCTURALES DE MADERA
 31 15 20 00 : CABLE DE SEGURIDAD
 31 21 15 00 : PINTURAS Y TAPA POROS
 31 21 16 00 : ADITIVOS PARA PINTURAS
 31 21 17 00 : ACABADOS EN GENERAL
 31 21 18 00 : DISOLVENTES Y DILUYENTES PARA PINTURAS
 31 21 19 00 : APLICADORES DE PINTURA Y ACCESORIOS PARA PINTAR
 31 24 17 00 : ESTEZOS
 31 37 11 00 : LADRILLOS REFRACTARIOS
 39 10 16 00 : LAMPARAS Y BOMBILLAS
 39 10 18 00 : COMPONENTES Y ACCESORIOS DE LAMPARA
 39 10 19 00 : BALASTOS DE LAMPARAS Y TRANSFORMADORES DE LAMPARAS
 39 11 15 00 : ILUMINACIÓN DE INTERIORES Y ARTEFACTOS
 39 11 16 00 : ILUMINACIÓN EXTERIOR Y ARTEFACTOS
 39 11 18 00 : ACCESORIOS DE ILUMINACIÓN
 39 11 19 00 : SEÑALIZACIÓN E ILUMINACIÓN DE EMPLAZAMIENTOS PELIGROSOS
 39 11 21 00 : ILUMINACIÓN ÓPTICA
 39 11 23 00 : ILUMINACIÓN Y ACCESORIOS DE ESCENARIOS Y ESTUDIOS
 39 11 25 00 : LAMPARAS DE ESCENARIOS Y ESTUDIOS
 39 12 10 00 : EQUIPAMIENTO PARA DISTRIBUCIÓN Y CONVERSIÓN DE ALIMENTACIÓN
 39 12 11 00 : CENTROS DE CONTROL Y DISTRIBUCIÓN Y ACCESORIOS
 39 12 14 00 : LENGUETAS DE CONEXIÓN, CONECTORES Y TERMINALES
 39 12 15 00 : COMPUTADORES, CONTROLES Y RELES Y ACCESORIOS
 39 12 16 00 : DISPOSITIVOS Y ACCESORIOS PARA LA PROTECCIÓN DE CIRCUITOS
 39 12 17 00 : FERRETERIA ELECTRICA Y SUMINISTROS
 39 12 18 00 : INSTALACIONES DE EDIFICIOS INTELIGENTES - ISI
 39 12 19 00 : DISPOSITIVOS Y ACCESORIOS DE SEGURIDAD ELECTRICA
 39 12 21 00 : EQUIPO DE TRANSMISIÓN Y DISTRIBUCIÓN ELECTRICA
 39 12 22 00 : INTERRUPTORES ELECTRICOS Y ACCESORIOS
 39 12 23 00 : RELES ELECTRICOS Y ACCESORIOS
 39 13 15 00 : HERRAMIENTAS DE ALAMBRE Y DISPOSITIVOS PARA HACER ALAMBRE
 39 13 16 00 : DISPOSITIVOS DE PROTECCIÓN DE ALAMBRE
 39 13 17 00 : CONDUCTOS ELÉCTRICOS, ELECTRODUCTOS Y CABLES AÉREOS
 40 10 15 00 : VENTILACIÓN
 40 14 16 00 : VÁLVULAS
 40 14 17 00 : MATERIAL DE FERRETERÍA Y ACCESORIOS
 40 14 19 00 : CONDUCTOS
 40 14 20 00 : HANGUERAS

***** CONTINUA *****

Pag. 78 de 151

CAMARA DE COMERCIO DE TUNJA
KIHAROS S.A.S.
 Fecha expedición: 2023/03/15 - 09:44:05 **** Récibo No. 5200745397 **** Num. Operación: 59 USU/FUR/EX 2023/03/15 6016

***** EXPEDIDO A TRAVÉS DEL SISTEMA VIRTUAL S.I.I. *****

40 15 15 00 : BOMBAS
 40 15 16 00 : COMPRESORES
 40 17 15 00 : TUBOS Y TUBERIAS COMERCIALES
 40 17 16 00 : TUBOS Y TUBERIAS INDUSTRIALES
 40 17 53 00 : ACCESORIOS Y BRIDAS ESPECIALIZADOS PARA TUBOS
 40 18 15 00 : TUBOS DE COBRE SOLDADOS
 40 18 20 00 : TUBOS DE COBRE SIN UNIONES
 40 18 23 00 : TUBOS DE ACERO SIN UNIONES
 40 18 24 00 : TUBOS DE ACERO INOXIDABLE SIN UNIONES
 40 18 31 00 : ACCESORIOS DE TUBOS
 43 22 28 00 : EQUIPO DE TELEFONIA
 43 22 29 00 : ACCESORIOS DE EQUIPO DE TELEFONIA
 45 12 15 00 : CÁMARAS
 45 12 16 00 : ACCESORIOS PARA CÁMARAS
 46 17 16 00 : EQUIPO DE VIGILANCIA Y DETECCIÓN
 46 18 15 00 : ROPA DE SEGURIDAD
 46 18 16 00 : CALZADO DE PROTECCIÓN
 46 18 17 00 : PROTECTORES DE CARA Y CABEZA
 46 18 18 00 : PROTECCIÓN Y ACCESORIOS PARA LA VISIÓN
 46 18 19 00 : PROTECTORES AUDITIVOS
 46 18 20 00 : PROTECCIÓN DE LA RESPIRACIÓN
 46 18 23 00 : PROTECCIÓN ANTI CAÍDA Y EQUIPO DE RESCATE
 46 19 15 00 : PREVENCIÓN CONTRA INCENDIOS
 47 12 16 00 : MÁQUINAS Y ACCESORIOS PARA PISOS
 47 12 17 00 : ENVASES Y ACCESORIOS PARA RESIDUOS
 47 12 18 00 : EQUIPO DE LIMPIEZA
 47 13 17 00 : SUMINISTROS PARA ASEOS
 52 10 15 00 : ALFOMBRAS Y FELPONES
 52 13 15 00 : CORTINAS Y SOPAJE
 52 13 16 00 : PERSIANAS
 52 13 17 00 : ACCESORIOS Y FERRETERIA PARA TRATAMIENTO DE VENTANAS
 52 16 15 00 : EQUIPOS AUDIOVISUALES
 52 16 16 00 : ACCESORIOS DE EQUIPO AUDIOVISUAL
 52 17 10 00 : TRATAMIENTOS DE PARED DE BARO
 55 12 16 00 : ETIQUETAS
 55 12 17 00 : SEÑALIZACIÓN
 55 12 19 00 : SEÑALIZACIONES
 56 10 15 00 : MUEBLES
 56 10 16 00 : MUEBLES PARA EL EXTERIOR
 56 10 17 00 : MUEBLES DE OFICINA
 56 10 19 00 : PIEZAS DE MOBILIARIO Y ACCESORIOS
 56 11 15 00 : SITIOS DE TRABAJO Y PAQUETES PARA LA OFICINA
 56 11 16 00 : SISTEMAS DE PANELES
 56 11 17 00 : CAREGGOD Y SISTEMAS NO MODULARES
 56 11 18 00 : MUEBLES INDEPENDIENTES
 56 11 19 00 : MUEBLES INDUSTRIALES
 56 11 20 00 : MUEBLES DE AYOJO DE LA COMPUTADORA

***** CONTINUA *****

Pag. 79 de 151

CAMARA DE COMERCIO DE TUNJA
KIHAROS S.A.S.
 Fecha expedición: 2023/03/15 - 09:44:05 **** Récibo No. 5200745397 **** Num. Operación: 59 USU/FUR/EX 2023/03/15 6016

***** EXPEDIDO A TRAVÉS DEL SISTEMA VIRTUAL S.I.I. *****

56 11 21 00 : ASIENTOS
 56 11 22 00 : SISTEMAS DE ESCRITORIOS
 56 11 23 00 : PARTES Y ACCESORIOS PARA ASIENTOS DE AUDITORIOS O ESTADIOS O DE USO ESP...
 56 12 11 00 : MOBILIARIO DE CLASE DE ARTE
 56 12 12 00 : MOBILIARIO DE SALA DE PRIMEROS AUXILIOS
 56 12 13 00 : ACCESORIOS DE INSTALACIONES EDUCATIVAS GENERALES
 56 12 14 00 : MOBILIARIO DE CAFETERIA Y COMEDOR
 56 12 15 00 : MOBILIARIO GENERAL DE AULA
 56 12 16 00 : MOBILIARIO PARA EL TIEMPO DE DESCANSO Y OJO CREATIVO PARA GUARDERÍA T...
 56 12 17 00 : MÓDULOS DE ALMACENAMIENTO GENERAL Y DE LIBROS PARA LAS AULAS
 56 12 18 00 : MOBILIARIO Y ACCESORIOS DE AULAS VOCACIONALES
 56 12 19 00 : MOBILIARIO DE DEMOSTRACIÓN
 56 12 20 00 : MUEBLES DE LABORATORIO
 70 11 15 00 : PLANTAS Y ARBOLES ORNAMENTALES
 70 11 16 00 : PLANTAS DE FLOR
 70 11 17 00 : PARQUES, JARDINES Y HUERTOS
 70 17 15 00 : DESARROLLO
 70 17 17 00 : RIEGO
 70 17 18 00 : SERVICIOS DE BREMAJE
 72 10 15 00 : SERVICIOS DE AYOJO PARA LA CONSTRUCCIÓN
 72 10 29 00 : SERVICIOS DE MANTENIMIENTO Y REPARACIÓN DE INSTALACIONES
 72 11 03 00 : SERVICIOS DE MANTENIMIENTO Y REPARACIÓN DE INFRAESTRUCTURA
 72 11 10 00 : SERVICIOS DE CONSTRUCCIÓN DE UNIDADES INFAMILIARES
 72 11 11 00 : SERVICIOS DE CONSTRUCCIÓN DE UNIDADES MULTIFAMILIARES
 72 12 10 00 : SERVICIOS DE CONSTRUCCIÓN DE EDIFICIOS INDUSTRIALES Y BUEGAS NUEVAS
 72 12 11 00 : SERVICIOS DE CONSTRUCCIÓN DE EDIFICIOS COMERCIALES Y DE OFICINA
 72 12 12 00 : SERVICIOS DE CONSTRUCCIÓN DE EDIFICIOS AGRÍCOLAS
 72 12 13 00 : SERVICIOS DE CONSTRUCCIÓN DE TALLERES AUTOMÓVILES Y ESTACIONES DE SER...
 72 12 14 00 : SERVICIOS DE CONSTRUCCIÓN DE EDIFICIOS PÚBLICOS ESPECIALIZADOS
 72 12 15 00 : SERVICIOS DE CONSTRUCCIÓN DE PLANTAS INDUSTRIALES
 72 14 10 00 : SERVICIOS DE CONSTRUCCIÓN DE AUTOPISTAS Y CARRETERAS
 72 14 11 00 : SERVICIOS DE CONSTRUCCIÓN Y REVESTIMIENTO Y PAVIMENTACIÓN DE INFRAEST...
 72 14 12 00 : SERVICIOS DE CONSTRUCCIÓN MARITIMA
 72 14 13 00 : SERVICIO DE CONSTRUCCIÓN DE FACILIDADES ATLÉTICAS Y RECREATIVAS
 72 14 14 00 : SERVICIOS DE CONSTRUCCIÓN Y MANTENIMIENTO DE FACILIDADES DE DETENCIÓN
 72 14 15 00 : SERVICIOS DE PREPARACIÓN DE TIERNAS
 72 14 16 00 : SERVICIOS DE CONSTRUCCIÓN DE SISTEMAS DE TRÁNSITO MARITIMO
 72 14 17 00 : SERVICIOS DE ALQUILER O ARRENDAMIENTO DE EQUIPO Y MAQUINARIA DE CONSTR...
 72 15 10 00 : SERVICIOS DE CONSTRUCCIÓN Y MANTENIMIENTO DE CALDERAS Y BORNOS
 72 15 11 00 : SERVICIOS DE CONSTRUCCIÓN DE PLANCHERIA
 72 15 12 00 : SERVICIOS DE CONSTRUCCIÓN Y MANTENIMIENTO DE HVAC CALDERACIÓN Y ENFR...
 72 15 13 00 : SERVICIOS DE PINTURA E INSTALACIÓN DE PAPEL DE COLABORADA
 72 15 14 00 : SERVICIOS DE CONSTRUCCIÓN DE RECUBRIMIENTOS DE MUROS
 72 15 15 00 : SERVICIOS DE SISTEMAS ELÉCTRICOS
 72 15 16 00 : SERVICIOS DE SISTEMAS ESPECIALIZADOS DE COMUNICACIÓN
 72 15 17 00 : SERVICIOS DE INSTALACIÓN DE SISTEMAS DE SEGURIDAD FÍSICA E INDUSTRIAL

***** CONTINUA *****

Pag. 82 de 151

CAMARA DE COMERCIO DE TUNJA
RINAROS S.A.S.

Fecha expedición: 2023/03/15 09:44:55 *** Recibo No. 5200745197 *** Num. Operación: 59 USUPUBUC 2023/03/15 0318

*** EXPEDIDO A TRAVÉS DEL SISTEMA VIRTUAL S.I.I. ***

72 15 14 00 :	SERVICIOS DE MANTENIMIENTO Y REPARACIÓN DE INSTALACIÓN DE MÁQUINAS
72 15 19 00 :	SERVICIOS DE ALBAÑILERÍA E HIDROSTERIA
72 15 20 00 :	SERVICIOS DE PINTADO Y DRYWALL
72 15 21 00 :	SERVICIOS ACÚSTICOS Y DE AISLAMIENTO
72 15 22 00 :	SERVICIOS DE BALDOSAS TERRAZO Y MÁRMOL Y MOSAICOS
72 15 23 00 :	SERVICIOS DE CARPINTERÍA
72 15 24 00 :	SERVICIOS DE MONTAJE E INSTALACIÓN DE VENTANAS Y PUERTAS
72 15 25 00 :	SERVICIOS DE INSTALACIÓN DE PISOS
72 15 26 00 :	SERVICIOS DE TECHADO Y PAREDES EXTERNAS Y LÁMINAS DE METAL
72 15 27 00 :	SERVICIOS DE INSTALACIÓN Y REPARACIÓN DE CONCRETO
72 15 28 00 :	SERVICIOS DE PERFORACIÓN DE POZOS DE AGUA
72 15 29 00 :	SERVICIOS DE MONTAJE DE ACERO ESTRUCTURAL
72 15 30 00 :	SERVICIOS DE VIDRIOS Y VENTANERÍA
72 15 31 00 :	SERVICIOS DE CONSTRUCCIÓN DE FACILIDADES ATLÉTICAS Y RECREATIVAS
72 15 32 00 :	SERVICIOS DE RECONSTRUCCIÓN, IMPERMEABILIZACIÓN PROTECCIÓN CONTRA CLIM...
72 15 33 00 :	SERVICIOS DE MANTENIMIENTO E INSTALACIÓN DE EQUIPO DE ESTACIÓN DE SER...
72 15 34 00 :	SERVICIOS DE AMARQUEAMIENTO Y AMARQUE
72 15 35 00 :	SERVICIOS DE LIMPIEZA ESTRUCTURAL EXTERNA
72 15 36 00 :	SERVICIOS DE TECHADO INTERIOR, DOTACIÓN Y REHABILITACIÓN
72 15 37 00 :	SERVICIOS DE INSTALACIÓN, MANTENIMIENTO Y REPARACIÓN DE EQUIPOS Y COM...
72 15 39 00 :	SERVICIO DE PREPARACIÓN DE OBRAS DE CONSTRUCCIÓN
72 15 40 00 :	SERVICIOS DE OFICIOS ESPECIALIZADOS Y COMERCIOS
72 15 41 00 :	SERVICIOS DE MANTENIMIENTO Y REPARACIÓN DE EQUIPO DE SISTEMAS DE DISTR...
72 15 42 00 :	SERVICIOS DE MANTENIMIENTO Y REPARACIÓN DE INSTALACIÓN DE INSTRUMENTA...
72 15 43 00 :	SERVICIOS DE MANTENIMIENTO Y REPARACIÓN DE EQUIPO MOTIVO Y GENERACIÓN...
72 15 44 00 :	SERVICIOS DE MANTENIMIENTO Y FABRICACIÓN DE ACCESORIOS PARA TUBERÍAS
72 15 45 00 :	SERVICIOS DE MANTENIMIENTO E INSTALACIÓN DE EQUIPO PESADO
72 15 46 00 :	SERVICIOS DE MONTAJE DE PRODUCTOS DE MINERALES NO METÁLICOS
73 14 19 00 :	SERVICIOS DE SOLDADURA
76 10 15 00 :	DESINFECCIÓN
76 11 15 00 :	SERVICIOS DE LIMPIEZA Y MANTENIMIENTO DE EDIFICIOS GENERALES Y DE OFICINAS
76 11 16 00 :	SERVICIOS DE LIMPIEZA DE COMPONENTES DE EDIFICIOS
77 10 15 00 :	EVALUACIÓN DE IMPACTO AMBIENTAL
77 11 16 00 :	REHABILITACIÓN AMBIENTAL
78 10 18 00 :	TRANSPORTE DE CARGA POR CARRETERA
78 10 19 00 :	TRANSPORTE DE CARGA INTERMODAL
80 10 16 00 :	GERENCIA DE PROYECTOS
81 10 15 00 :	INGENIERÍA CIVIL Y ARQUITECTURA
81 10 16 00 :	INGENIERÍA MECÁNICA
81 10 17 00 :	INGENIERÍA ELÉCTRICA Y ELECTRÓNICA
81 10 22 00 :	INGENIERÍA DE TRANSPORTE
81 11 17 00 :	SISTEMAS DE IMPULSO DE INFORMACIÓN HIS
81 11 20 00 :	SERVICIOS DE DATOS
81 15 16 00 :	CARTOGRAFÍA
81 15 17 00 :	GEOLOGÍA
81 16 17 00 :	SERVICIOS DE TELECOMUNICACIONES
83 10 15 00 :	SERVICIOS DE ACOBECIDO Y ALICATARILLADO

***** CONTINUA *****

Pag. 61 de 618

CAMARA DE COMERCIO DE TUNJA
RINAROS S.A.S.

Fecha expedición: 2023/03/15 09:44:55 *** Recibo No. 5200745197 *** Num. Operación: 59 USUPUBUC 2023/03/15 0318

*** EXPEDIDO A TRAVÉS DEL SISTEMA VIRTUAL S.I.I. ***

95 12 15 00 :	EDIFICIOS Y ESTRUCTURAS COMERCIALES Y DE ENTRETENIMIENTO
95 12 16 00 :	EDIFICIOS Y ESTRUCTURAS DE TRANSPORTE
95 12 17 00 :	EDIFICIOS Y ESTRUCTURAS PÚBLICOS
95 12 18 00 :	EDIFICIOS Y ESTRUCTURAS UTILITARIOS
95 12 19 00 :	EDIFICIOS Y ESTRUCTURAS EDUCACIONALES Y DE ADMINISTRACIÓN
95 12 20 00 :	EDIFICIOS Y ESTRUCTURAS HOSPITALARIAS
95 12 21 00 :	EDIFICIOS Y ESTRUCTURAS DE ACCOMODACIONES
95 12 23 00 :	EDIFICIOS Y ESTRUCTURAS DE SALUD Y DEPORTIVAS
95 12 24 00 :	EDIFICIOS Y ESTRUCTURAS INDUSTRIALES
95 12 24 00 :	EDIFICIOS Y ESTRUCTURAS RELIGIOSAS
95 12 27 00 :	EDIFICIOS Y ESTRUCTURAS DE DEFENSA

EXPERIENCIA No. 20 :
NÚMERO CONSECUTIVO DEL CONTRATO: 020
CONTRATO CELEBRADO POR : 12 - SOCIO / ASOCIADO
NOMBRE DEL CONTRATISTA : CONSORCIO LA LIBERTAD - IÉCTOR INACIUTA OCHOA GARCÍA
NOMBRE DEL CONTRATANTE : MUNICIPIO DE CIENEGA
VALOR CONTRATADO EN SINGU : 301,67
PORCENTAJE DE PARTICIPACIÓN EN EL VALOR EJECUTADO EN CASO DE CONSORCIOS Y UNIONES TEMPORALES : 50%

50 10 14 00 :	DESCRIPCIÓN
11 11 15 00 :	BARRO Y TIERRA
11 11 16 00 :	PIEDRA
12 16 49 00 :	AGENTES DE IMPERMEABILIZACIÓN
20 11 16 00 :	MAQUINARIA DE PERFORACIÓN Y EXPLOTACIÓN
20 12 11 00 :	EQUIPO PARA CEMENTAR
20 12 12 00 :	EQUIPO DE FRACTURAR
20 12 14 00 :	HERRAMIENTAS Y EQUIPO DE TERMINACIÓN
22 10 16 00 :	EQUIPO DE PAVIMENTACIÓN
23 10 15 00 :	MAQUINARIA PARA TRABAJAR MADEIRA, PIEDRA, CERÁMICA Y SIMILARES
23 15 25 00 :	SISTEMAS DE PINTURA
23 27 15 00 :	MAQUINARIA DE SOLDADURA FUERTE
27 27 16 00 :	MAQUINARIA DE SOLDADURA DÉBIL
23 27 17 00 :	ACCESORIOS PARA SOLDAR, SOLDADURA FUERTE Y SOLDADURA DÉBIL
23 27 18 00 :	SIMILITROS PARA SOLDAR, SOLDADURA FUERTE Y SOLDADURA DÉBIL
24 10 16 00 :	EQUIPO DE TAJAE Y ACCESORIOS
24 10 17 00 :	TRANSPORTADORES Y ACCESORIOS
25 10 16 00 :	VEHÍCULOS DE TRANSPORTE DE PRODUCTOS Y MATERIALES
26 12 15 00 :	ALAMBRE ELÉCTRICO
26 12 16 00 :	CABLES ELÉCTRICOS Y ACCESORIOS
27 11 22 00 :	HERRAMIENTAS DE ALBAÑILERÍA Y CONCRETO
27 11 27 00 :	HERRAMIENTAS MECÁNICAS
27 13 15 00 :	HERRAMIENTAS HEMÁTICAS
27 13 17 00 :	CILINDROS PNEUMÁTICOS Y COMPONENTES
30 10 15 00 :	ÁNGULOS
30 10 17 00 :	VIGAS

***** CONTINUA *****

Pag. 62 de 618

CAMARA DE COMERCIO DE TUNJA
RINAROS S.A.S.

Fecha expedición: 2023/03/15 09:44:55 *** Recibo No. 5200745197 *** Num. Operación: 59 USUPUBUC 2023/03/15 0318

*** EXPEDIDO A TRAVÉS DEL SISTEMA VIRTUAL S.I.I. ***

30 10 18 00 :	CONDUCTOS
30 10 23 00 :	PERFILES
30 10 24 00 :	VARILLAS
30 10 28 00 :	PILOTAJE
30 10 29 00 :	FILARES
30 10 31 00 :	RIELES
30 10 36 00 :	PRODUCTOS ESTRUCTURALES
30 11 15 00 :	CONCRETO Y MORTEROS
30 11 16 00 :	CEMENTO Y CAL
30 11 17 00 :	YESOS
30 11 18 00 :	AGREGADOS
30 11 19 00 :	ELEMENTOS PARA REFORZAR CONCRETO
30 12 15 00 :	DERIVADOS BITUMINOSOS
30 12 16 00 :	ASFALTOS
30 12 17 00 :	MATERIALES DE CONSTRUCCIÓN DE CAMBIOS Y CARRILERAS
30 12 18 00 :	MATERIALES DE ARQUITECTURA PAISAJÍSTICA
30 12 19 00 :	MATERIALES PARA ESTABILIZACIÓN Y REFORZO DE SUELOS
30 13 15 00 :	BLOQUES
30 13 16 00 :	LADRILLOS
30 13 17 00 :	AZULEJOS Y BALDOSAS
30 14 16 00 :	AISLAMIENTO ESPECIAL
30 15 15 00 :	MATERIAL PARA TEJADOS Y TECHOS
30 15 16 00 :	ACCESORIOS PARA TEJADOS
30 15 17 00 :	CANALONES DE TEJADO Y ACCESORIOS
30 15 18 00 :	MATERIALES PARA REVESTIMIENTO DE PAREDES Y EXTERIOR
30 15 19 00 :	MATERIALES Y PRODUCTOS PARA ACABADOS
30 15 20 00 :	CERCADO
30 19 16 00 :	ESCALERAS Y ACCESORIOS DE AMBIAIAJE
31 21 15 00 :	PINTURAS Y TAPA POROS
31 21 16 00 :	ADITIVOS PARA PINTURAS
31 21 17 00 :	ACABADOS EN GENERAL
31 21 18 00 :	DISOLVENTES Y ADYUVANTES PARA PINTURAS
31 21 19 00 :	APLICADORES DE PINTURA Y ACCESORIOS PARA PINTAR
39 10 16 00 :	LÁMPARAS Y BOMBILLAS
39 11 15 00 :	ILUMINACIÓN DE INTERIORES Y ARTEFACTOS
39 11 16 00 :	ILUMINACIÓN EXTERIOR Y ARTEFACTOS
39 11 18 00 :	ACCESORIOS DE ILUMINACIÓN
39 12 16 00 :	DISPOSITIVOS Y ACCESORIOS PARA LA PROTECCIÓN DE CIRCUITOS
39 12 17 00 :	FERRISTERÍA ELÉCTRICA Y SUMINISTROS
39 13 15 00 :	MARCADORES DE ALAMBRE Y DISPOSITIVOS PARA MARCAR ALAMBRE
39 14 16 00 :	VEHÍCULOS
40 14 17 00 :	MATERIAL DE FERRISTERÍA Y ACCESORIOS
40 14 19 00 :	CONDUCTOS
40 14 20 00 :	MANIFESTAS
40 14 25 00 :	INTERCEPTORES Y COLADORES
40 15 16 00 :	COMPRESORES

***** CONTINUA *****

Pag. 63 de 618

CAMARA DE COMERCIO DE TUNJA
RINAROS S.A.S.

Fecha expedición: 2023/03/15 09:44:55 *** Recibo No. 5200745197 *** Num. Operación: 59 USUPUBUC 2023/03/15 0318

*** EXPEDIDO A TRAVÉS DEL SISTEMA VIRTUAL S.I.I. ***

40 17 15 00 :	TUBOS Y TUBERÍAS COMERCIALES
40 17 16 00 :	TUBOS Y TUBERÍAS INDUSTRIALES
40 17 17 00 :	ADAPTADORES DE TUBOS
40 17 25 00 :	CODOS PARA TUBOS
40 17 25 00 :	CONECTORES DE TUBOS
40 17 26 00 :	ACUPLIS DE TUBOS
40 17 28 00 :	CODOS DE TUBOS
40 17 29 00 :	UNIONES DE EXTENSIÓN DE TUBOS
40 17 35 00 :	TAPONES PARA TUBOS
40 17 36 00 :	ACOPLENTES REDUCTORES PARA TUBOS
40 17 38 00 :	ARRABAZERAS DE REPARACIÓN PARA TUBOS
40 17 39 00 :	DISCO DE RIFTURA PARA TUBOS
40 17 46 00 :	T PARA TUBOS
40 17 49 00 :	UNIONES PARA TUBOS
40 18 31 00 :	ACCESORIOS DE TUBOS
41 11 25 00 :	INSTRUMENTOS DE MEDICIÓN Y OBSERVACIÓN DEL CAUDAL DE FLUIDOS
41 11 43 00 :	INSTRUMENTOS HIDROLÓGICOS
45 10 15 00 :	CERRADURAS, ELEMENTOS DE SEGURIDAD Y ACCESORIOS
46 14 16 00 :	EQUIPO DE VIGILANCIA Y DETECCIÓN
46 18 15 00 :	ROPA DE SEGURIDAD
46 18 16 00 :	CALZADO DE PROTECCIÓN
46 18 17 00 :	PROTECTORES DE CARA Y CABEZA
46 18 18 00 :	PROTECCIÓN Y ACCESORIOS PARA LA VISIÓN
46 18 19 00 :	PROTECTORES AUDITIVOS
46 18 20 00 :	PROTECCIÓN DE LA RESPIRACIÓN
46 18 23 00 :	PROTECCIÓN ANTI CAÍDA Y EQUIPO DE RESCATE
46 19 15 00 :	PREVENCIÓN CONTRA INCENDIOS
46 19 16 00 :	EQUIPO CONTRA INCENDIOS
70 17 15 00 :	DESARROLLO
70 17 17 00 :	RIEGO
70 17 18 00 :	SERVICIOS DE PNEUMATE
72 10 15 00 :	SERVICIOS DE APOYO PARA LA CONSTRUCCIÓN
72 10 29 00 :	SERVICIOS DE MANTENIMIENTO Y REPARACIÓN DE INSTALACIONES
72 10 33 00 :	SERVICIOS DE MANTENIMIENTO Y REPARACIÓN DE INFRAESTRUCTURA
72 12 15 00 :	SERVICIOS DE CONSTRUCCIÓN DE PLANTAS INDUSTRIALES
72 14 10 00 :	SERVICIOS DE CONSTRUCCIÓN DE APOYISTAS Y CARRETERAS
72 14 11 00 :	SERVICIOS DE CONSTRUCCIÓN Y REVESTIMIENTO Y PAVIMENTACIÓN DE TERREST...
72 14 15 00 :	SERVICIOS DE PREPARACIÓN DE TIERRAS
72 14 17 00 :	SERVICIOS DE ALQUILER O ARRENDAMIENTO DE EQUIPO Y MAQUINARIA DE CONSTRU...
72 15 11 00 :	SERVICIOS DE CONSTRUCCIÓN DE PLUMBERÍA
72 15 15 00 :	SERVICIOS DE SISTEMAS ELÉCTRICOS
72 15 16 00 :	SERVICIOS DE SISTEMAS ESPECIALIZADOS DE COMUNICACIÓN
72 15 17 00 :	SERVICIOS DE INSTALACIÓN DE SISTEMAS DE SEGURIDAD FÍSICA E INDUSTRIAL
72 15 18 00 :	SERVICIOS DE MANTENIMIENTO Y REPARACIÓN DE INSTALACIÓN DE MÁQUINAS
72 15 19 00 :	SERVICIOS DE ALBAÑILERÍA E HIDROSTERIA
72 15 20 00 :	SERVICIOS DE PARETADO Y DRYWALL
72 15 27 00 :	SERVICIOS DE INSTALACIÓN Y REPARACIÓN DE CONCRETO

***** CONTINUA *****

Pag. 64 de 618

CAMARA DE COMERCIO DE TUNJA KHAROS S.A.S.	
Fecha expedición: 2023/03/15 - 09:44:55 *** RUC No. 50074537 *** Num. Operación: 59 USU/PUB/EX 2023/03/15 0318	
*** EXPEDIDO A TRAVÉS DEL SISTEMA VIRTUAL S.I.I. ***	
72 15 28 00	: SERVICIOS DE PERFORACIÓN DE POZOS DE AGUA
72 15 29 00	: SERVICIOS DE MONTAJE DE ACERO ESTRUCTURAL
72 15 33 00	: SERVICIOS DE MANTENIMIENTO E INSTALACIÓN DE EQUIPO DE ESTACIÓN DE SER...
72 15 34 00	: SERVICIOS DE APARAJAMIENTO Y ANDAMIAJE
72 15 39 00	: SERVICIO DE PREPARACIÓN DE OBRAS DE CONSTRUCCIÓN
72 15 41 00	: SERVICIOS DE MANTENIMIENTO Y REPARACIÓN DE EQUIPO DE SISTEMAS DE OISTR...
72 15 44 00	: SERVICIOS DE MANTENIMIENTO Y FABRICACIÓN DE ACCESORIOS PARA TUBERÍAS
73 18 19 00	: SERVICIOS DE SOLDADURA
76 10 15 00	: RESINFIECCIÓN
79 10 15 00	: EVALUACIÓN DE IMPACTO AMBIENTAL
77 11 16 00	: REHABILITACIÓN AMBIENTAL
77 12 16 00	: CONTAMINACIÓN DEL SUELO
77 12 17 00	: CONTAMINACIÓN DEL AGUA
80 10 16 00	: GERENCIA DE PROYECTOS
81 10 15 00	: INGENIERÍA CIVIL Y ARQUITECTURA
81 10 16 00	: INGENIERÍA MECÁNICA
81 10 22 00	: INGENIERÍA DE TRANSPORTE
81 15 16 00	: CARTOGRAFÍA
81 15 17 00	: GEOLOGÍA
89 10 15 00	: SERVICIOS DE ACUEDUCTO Y ALCANTARILLADO
95 12 16 00	: EDIFICIOS Y ESTRUCTURAS DE TRANSPORTE
95 12 17 00	: EDIFICIOS Y ESTRUCTURAS PÚBLICOS
95 12 18 00	: EDIFICIOS Y ESTRUCTURAS UTILITARIOS
EXPERIENCIA No. 21 :	
NÚMERO CONSECUTIVO DEL CONTRATO: 021	
CONTRATO CELEBRADO POR : 12 - SOCIO / ASOCIADO	
NOMBRE DEL CONTRATISTA : INYECTOR HUBRICIO OCHOA GARCÍA	
NOMBRE DEL CONTRATANTE : GOBERNACIÓN DE BOYACÁ	
VALOR CONTRATADO EN SMMLV : \$80,39	
SG FM CL PR - DESCRIPCIÓN	
11 11 15 00	: BARRO Y TIERRA
11 11 16 00	: PIEDRA
20 12 11 00	: EQUIPO PARA CEMENTAR
20 12 12 00	: EQUIPO DE FRACTURAR
23 15 35 00	: SISTEMAS DE PINTURA
23 27 15 00	: MAQUINARIA DE SOLDADURA FUERTE
23 27 16 00	: MAQUINARIA DE SOLDADURA DÉBIL
23 27 17 00	: ACCESORIOS PARA SOLDAR, SOLDADURA FUERTE Y SOLDADURA DÉBIL
23 27 18 00	: SUPLENIENTES PARA SOLDAR, SOLDADURA FUERTE Y SOLDADURA DÉBIL
24 10 16 00	: EQUIPO DE IZAJE Y ACCESORIOS
24 10 17 00	: TRANSPORTADORES Y ACCESORIOS
25 10 16 00	: VEHÍCULOS DE TRANSPORTE DE PRODUCTOS Y MATERIALES
27 11 22 00	: HERRAMIENTAS DE ALBAÑILERÍA Y CONCRETO
27 11 27 00	: HERRAMIENTAS MECÁNICAS
27 13 15 00	: HERRAMIENTAS HERRMÁTICAS
----- CONTINUA -----	

CAMARA DE COMERCIO DE TUNJA KHAROS S.A.S.	
Fecha expedición: 2023/03/15 - 09:44:55 *** RUC No. 50074537 *** Num. Operación: 59 USU/PUB/EX 2023/03/15 0318	
*** EXPEDIDO A TRAVÉS DEL SISTEMA VIRTUAL S.I.I. ***	
30 10 15 00	: ÁNGULOS
30 10 17 00	: VIGAS
30 10 24 00	: VANTILLAS
30 10 31 00	: RIELES
30 10 36 00	: PRODUCTOS ESTRUCTURALES
30 11 15 00	: CONCRETO Y MORTEROS
30 11 16 00	: CEMENTO Y CAL
30 11 18 00	: AGREGADOS
30 11 19 00	: ELEMENTOS PARA REFORZAR CONCRETO
30 12 17 00	: MATERIALES DE CONSTRUCCIÓN DE CAMINOS Y CARRILERAS
30 15 20 00	: CERCAJO
30 16 19 00	: MOLDEADO Y CARPINTERÍA MECÁNICA
30 19 15 00	: ESCALERAS Y ANDAMIOS
30 19 16 00	: ESCALERAS Y ACCESORIOS DE ANDAMIAJE
30 26 40 00	: LÁMINAS DE ACERO AL CARBÓN
40 12 25 00	: PINTURAS Y TAPA POROS
41 21 16 00	: ADITIVOS PARA PINTURAS
41 21 17 00	: ACABADOS EN GENERAL
41 21 18 00	: DISOLVENTES Y DILUYENTES PARA PINTURAS
41 21 19 00	: APLICADORES DE PINTURA Y ACCESORIOS PARA PINTAR
40 14 17 00	: MATERIAL DE FERRETERÍA Y ACCESORIOS
40 17 15 00	: TUBOS Y TUBERÍAS COMERCIALES
40 17 16 00	: TUBOS Y TUBERÍAS INDUSTRIALES
40 17 17 00	: ADAPTADORES DE TUBOS
40 17 46 00	: T PARA TUBOS
40 18 18 00	: TUBOS DE ACERO SOLDADOS
40 18 31 00	: ACCESORIOS DE TUBOS
55 12 16 00	: CIQUIMAS
55 12 17 00	: SERIALIZACIÓN
55 12 19 00	: SERIALIZACIONES
56 10 16 00	: MUEBLES PARA EL EXTERIOR
72 10 15 00	: SERVICIOS DE APOYO PARA LA CONSTRUCCIÓN
72 10 29 00	: SERVICIOS DE MANTENIMIENTO Y REPARACIÓN DE INSTALACIONES
72 10 33 00	: SERVICIOS DE MANTENIMIENTO Y REPARACIÓN DE INFRAESTRUCTURA
72 14 10 00	: SERVICIOS DE CONSTRUCCIÓN DE ANTIFISGAS Y CASQUETAS
72 14 11 00	: SERVICIOS DE CONSTRUCCIÓN Y REVESTIMIENTO Y ENVASEHACIÓN DE THERAST...
72 14 16 00	: SERVICIOS DE CONSTRUCCIÓN DE SISTEMAS DE TRANSITO PASIVO
72 14 17 00	: SERVICIOS DE ALQUILER O ARRENDAMIENTO DE EQUIPO Y MAQUINARIA DE CONSTRU...
72 15 11 00	: SERVICIOS DE CONSTRUCCIÓN DE PLANERIA
72 15 17 00	: SERVICIOS DE INSTALACIÓN DE SISTEMAS DE SEGURIDAD FÍSICA E INDUSTRIAL
72 15 19 00	: SERVICIOS DE ALBAÑILERÍA Y HUMIPSTERIA
72 15 23 00	: SERVICIOS DE CARPINTERIA
72 15 24 00	: SERVICIOS DE MONTAJE E INSTALACIÓN DE VENTANAS Y PUERTAS
72 15 29 00	: SERVICIOS DE MONTAJE DE ACERO ESTRUCTURAL
72 15 34 00	: SERVICIOS DE APARAJAMIENTO Y ANDAMIAJE
72 15 39 00	: SERVICIO DE PREPARACIÓN DE OBRAS DE CONSTRUCCIÓN
72 15 44 00	: SERVICIOS DE MANTENIMIENTO Y FABRICACIÓN DE ACCESORIOS PARA TUBERÍAS
----- CONTINUA -----	

CAMARA DE COMERCIO DE TUNJA KHAROS S.A.S.	
Fecha expedición: 2023/03/15 - 09:44:55 *** RUC No. 50074537 *** Num. Operación: 59 USU/PUB/EX 2023/03/15 0318	
*** EXPEDIDO A TRAVÉS DEL SISTEMA VIRTUAL S.I.I. ***	
73 18 19 00	: SERVICIOS DE SOLDADURA
77 10 15 00	: EVALUACIÓN DE IMPACTO AMBIENTAL
77 11 16 00	: REHABILITACIÓN AMBIENTAL
78 10 18 00	: TRANSPORTE DE CARGA POR CARRETERA
80 10 16 00	: GERENCIA DE PROYECTOS
81 10 15 00	: INGENIERÍA CIVIL Y ARQUITECTURA
81 10 16 00	: INGENIERÍA MECÁNICA
81 10 22 00	: INGENIERÍA DE TRANSPORTE
95 11 15 00	: VIAS DE TRÁFICO LIGERIO
95 11 16 00	: VIAS DE TRÁFICO ABIERTO
95 12 16 00	: EDIFICIOS Y ESTRUCTURAS DE TRANSPORTE
95 12 17 00	: EDIFICIOS Y ESTRUCTURAS PÚBLICOS
95 12 18 00	: EDIFICIOS Y ESTRUCTURAS UTILITARIOS
95 13 15 00	: TARIFFAS Y GRADERÍAS
EXPERIENCIA No. 22 :	
NÚMERO CONSECUTIVO DEL CONTRATO: 022	
CONTRATO CELEBRADO POR : 12 - SOCIO / ASOCIADO	
NOMBRE DEL CONTRATISTA : INYECTOR HUBRICIO OCHOA GARCÍA	
NOMBRE DEL CONTRATANTE : GOBERNACIÓN DE BOYACÁ	
VALOR CONTRATADO EN SMMLV : \$95,61	
SG FM CL PR - DESCRIPCIÓN	
11 11 15 00	: BARRO Y TIERRA
11 11 16 00	: PIEDRA
12 16 49 00	: AGENTES DE IMPERMEABILIZACIÓN
20 12 11 00	: EQUIPO PARA CEMENTAR
20 12 12 00	: EQUIPO DE FRACTURAR
20 12 14 00	: HERRAMIENTAS Y EQUIPO DE TERMINACIÓN
22 10 15 00	: MAQUINARIA PARA TRABAJO DE DESMOLTE
22 10 16 00	: EQUIPO DE PAVIMENTACIÓN
22 10 20 00	: EQUIPO Y MAQUINARIA DE EVALUACIÓN DE EDIFICIOS
23 15 35 00	: SISTEMAS DE PINTURA
23 27 15 00	: MAQUINARIA DE SOLDADURA FUERTE
23 27 16 00	: MAQUINARIA DE SOLDADURA DÉBIL
23 27 17 00	: ACCESORIOS PARA SOLDAR, SOLDADURA FUERTE Y SOLDADURA DÉBIL
24 10 16 00	: EQUIPO DE IZAJE Y ACCESORIOS
24 10 17 00	: TRANSPORTADORES Y ACCESORIOS
36 12 15 00	: ALAMBRE ELÉCTRICO
27 11 23 00	: HERRAMIENTAS DE ALBAÑILERÍA Y CONCRETO
27 11 27 00	: HERRAMIENTAS MECÁNICAS
27 13 15 00	: HERRAMIENTAS HERRMÁTICAS
27 13 17 00	: CILINDROS NEUMÁTICOS Y COMPONENTES
30 10 15 00	: ÁNGULOS
30 10 17 00	: VIGAS
30 10 18 00	: CONDUCTOS
30 10 20 00	: HOJA
----- CONTINUA -----	

CAMARA DE COMERCIO DE TUNJA KHAROS S.A.S.	
Fecha expedición: 2023/03/15 - 09:44:55 *** RUC No. 50074537 *** Num. Operación: 59 USU/PUB/EX 2023/03/15 0318	
*** EXPEDIDO A TRAVÉS DEL SISTEMA VIRTUAL S.I.I. ***	
30 10 23 00	: PERFILES
30 10 24 00	: VANTILLAS
30 10 28 00	: PILOTAJE
30 10 29 00	: FILARES
30 10 31 00	: RIELES
30 10 36 00	: PRODUCTOS ESTRUCTURALES
30 11 15 00	: CONCRETO Y MORTEROS
30 11 16 00	: CEMENTO Y CAL
30 11 17 00	: YESOS
30 11 18 00	: AGREGADOS
30 11 19 00	: ELEMENTOS PARA REFORZAR CONCRETO
30 12 18 00	: MATERIALES DE ARQUITECTURA PAISAJÍSTICA
30 12 19 00	: MATERIALES PARA ESTABILIZACIÓN Y REFUERZO DE SUELOS
30 13 15 00	: BLOQUES
30 13 16 00	: LADRILLOS
30 13 17 00	: AZULEJOS Y BALDOSAS
30 14 15 00	: AISLAMIENTO TÉRMICO
30 14 16 00	: AISLAMIENTO ESPECIAL
30 14 17 00	: CAPAS DE SELLAMIENTO DE AISLAMIENTO
30 15 15 00	: MATERIAL PARA TEJADOS Y TECHOS
30 15 16 00	: ACCESORIOS PARA TEJADOS
30 15 17 00	: CANALONES DE TEJADO Y ACCESORIOS
30 15 18 00	: MATERIALES PARA REVESTIMIENTO DE PAREDES Y EXTERIOR
30 15 19 00	: MATERIALES Y PRODUCTOS PARA ACABADOS
30 15 20 00	: CERCAJO
30 16 15 00	: MATERIALES PARA ACABADOS DE PAREDES
30 16 16 00	: MATERIALES PARA TECHOS
30 16 17 00	: SUELOS
30 16 18 00	: EMBALSERÍA
30 16 19 00	: MOLDEADO Y CARPINTERÍA MECÁNICA
30 16 20 00	: MOLDEAS Y CARPINTERIA
30 16 21 00	: LAMINADOS INTERIORES
30 16 24 00	: MUEBLES DIVISORIOS
30 17 15 00	: PUERTAS
30 17 16 00	: VENTANAS
30 17 17 00	: PRODUCTOS DE CRISTAL
30 17 18 00	: CLAVADITAS
30 17 19 00	: MUEBLES DE VENTANAS
30 17 20 00	: PUERTAS
30 17 21 00	: PUERTAS PARA GARAJE Y OPERADORES
30 18 15 00	: PORCELANA SANITARIA
30 18 16 00	: INSTALACIONES RESIDENCIALES NO SANITARIAS
30 18 17 00	: GRIFOS
30 18 18 00	: CANEZAS, CHORROS Y PARTES Y ACCESORIOS DE GRIFOS Y DUCHAS
30 19 15 00	: ESCALERAS Y ANDAMIOS
30 19 16 00	: ESCALERAS Y ACCESORIOS DE ANDAMIAJE
30 26 63 00	: MATERIALES ESTRUCTURALES DE HABERA
----- CONTINUA -----	



*** EXPEDIDO A TRAVÉS DEL SISTEMA VIRTUAL S.I.L. ***

- 31 15 20 00 : CABLE DE SEGURIDAD
- 31 21 15 00 : PINTURAS Y PAPA POROS
- 31 21 16 00 : ADITIVOS PARA PINTURAS
- 31 21 17 00 : ACABADOS EN GENERAL
- 31 21 18 00 : DISOLVENTES Y DILUYENTES PARA PINTURAS
- 31 21 19 00 : APLICADORES DE PINTURA Y ACCESORIOS PARA PINTAR
- 31 24 17 00 : ESPEJOS
- 31 37 11 00 : LAMBLILLOS REFRACTARIOS
- 39 10 16 00 : LÁMPARAS Y REFRILLAS
- 39 10 18 00 : COMPONENTES Y ACCESORIOS DE LÁMPARA
- 39 10 19 00 : BALASTOS DE LÁMPARAS Y TRANSFORMADORES DE LÁMPARAS
- 39 11 15 00 : ILUMINACIÓN DE INTERIORES Y ARTEFACTOS
- 39 11 16 00 : ILUMINACIÓN EXTERIOR Y ARTEFACTOS
- 39 11 18 00 : ACCESORIOS DE ILUMINACIÓN
- 39 11 19 00 : SERIALIZACIÓN E ILUMINACIÓN DE EMPLEAZADOS PELIGROSOS
- 39 11 21 00 : TERMINACIÓN ÓPTICA
- 39 11 23 00 : ILUMINACIÓN Y ACCESORIOS DE ESCENARIOS Y ESTUDIOS
- 39 11 25 00 : LUMINARIAS DE ESCENARIOS Y ESTUDIOS
- 39 12 10 00 : EQUIPAMIENTO PARA DISTRIBUCIÓN Y CONVERSIÓN DE ALIMENTACIÓN
- 39 12 11 00 : CENTROS DE CONTROL Y DISTRIBUCIÓN Y ACCESORIOS
- 39 12 14 00 : FICHAS DE CONEXIÓN, COLECTORES Y TERMINALES
- 39 12 15 00 : COMPUTADORES, CONTROLES Y RELES Y ACCESORIOS
- 39 12 16 00 : DISPOSITIVOS Y ACCESORIOS PARA LA PROTECCIÓN DE CIRCUITOS
- 39 12 17 00 : FERRETERÍA ELÉCTRICA Y SUMINISTROS
- 39 12 18 00 : INSTALACIONES DE EDIFICIOS INTELIGENTES - IBI
- 39 12 19 00 : DISPOSITIVOS Y ACCESORIOS DE SEGURIDAD ELÉCTRICA
- 39 12 21 00 : EQUIPO DE TRANSMISIÓN Y DISTRIBUCIÓN ELÉCTRICA
- 39 12 22 00 : INTERRUPTORES ELÉCTRICOS Y ACCESORIOS
- 39 12 23 00 : RELES ELÉCTRICOS Y ACCESORIOS
- 39 13 15 00 : MARCADORES DE ALARME Y DISPOSITIVOS PARA MARCAR ALARME
- 39 13 16 00 : DISPOSITIVOS DE PROTECCIÓN DE ALARME
- 39 13 17 00 : CONDUCTOS ELÉCTRICOS, ELECTRODUCOS Y CABLES AÉREOS
- 40 10 15 00 : VENTILACIÓN
- 40 13 16 00 : VÁLVULAS
- 40 14 17 00 : MATERIAL DE FERRETERÍA Y ACCESORIOS
- 40 14 19 00 : CONDUCTOS
- 40 14 20 00 : IGUCHERAS
- 40 15 15 00 : BOMBAS
- 40 15 16 00 : COMPRESORES
- 40 17 15 00 : TUBOS Y TUBERÍAS COMERCIALES
- 40 17 16 00 : TUBOS Y TUBERÍAS INDUSTRIALES
- 40 17 53 00 : ACCESORIOS Y UNIONES ESPECIALIZADOS PARA TUBOS
- 40 18 15 00 : TUBOS DE COBRE SOLDADOS
- 40 18 20 00 : TUBOS DE COBRE SIN UNIONES
- 40 18 23 00 : TUBOS DE ACERO SIN UNIONES
- 40 18 24 00 : TUBOS DE ACERO INOXIDABLE SIN UNIONES
- 40 18 31 00 : ACCESORIOS DE TUBOS

***** CONTINUA *****



*** EXPEDIDO A TRAVÉS DEL SISTEMA VIRTUAL S.I.L. ***

- 43 22 28 00 : EQUIPO DE TELEFONÍA
- 43 22 29 00 : ACCESORIOS DE EQUIPO DE TELEFONÍA
- 45 12 15 00 : CÁMARAS
- 45 12 16 00 : ACCESORIOS PARA CÁMARAS
- 46 17 16 00 : EQUIPO DE VIGILANCIA Y DETECCIÓN
- 46 18 15 00 : POZA DE SEGURIDAD
- 46 18 16 00 : CALZADO DE PROTECCIÓN
- 46 18 17 00 : PROTECTORES DE CARA Y CABEZA
- 46 18 18 00 : PROTECCIÓN Y ACCESORIOS PARA LA VISIÓN
- 46 18 19 00 : PROTECTORES AUDITIVOS
- 46 18 20 00 : PROTECCIÓN DE LA RESPIRACIÓN
- 46 18 23 00 : PROTECCIÓN ANTI CAÍDA Y EQUIPO DE RESCATE
- 46 19 15 00 : PREVENCIÓN CONTRA INCENDIOS
- 47 12 16 00 : MÁQUINAS Y ACCESORIOS PARA PISOS
- 47 12 17 00 : EMPAQUES Y ACCESORIOS PARA RESIDUOS
- 47 12 18 00 : EQUIPO DE LIMPIEZA
- 47 13 17 00 : SUMINISTROS PARA ASESOS
- 52 10 15 00 : ALFOMBRAS Y FELPADOS
- 52 13 15 00 : CORTINAS Y RUFARJE
- 52 13 16 00 : PERSIANAS
- 52 13 17 00 : ACCESORIOS Y FERRETERÍA PARA TRATAMIENTO DE VENTANAS
- 52 16 15 00 : EQUIPOS AUDIOVISUALES
- 52 16 16 00 : ACCESORIOS DE EQUIPO AUDIOVISUAL
- 52 17 10 00 : TRATAMIENTOS DE PARED DE BAÑO
- 55 12 16 00 : ETIQUETAS
- 55 12 17 00 : SERIALIZACIÓN
- 55 12 19 00 : SERIALIZADORES
- 56 10 15 00 : IMPRESORES
- 56 10 16 00 : IMPRESORES PARA EL EXTERIOR
- 56 10 17 00 : IMPRESORES DE OFICINA
- 56 10 19 00 : PIEZAS DE MOBILIARIO Y ACCESORIOS
- 56 11 15 00 : SITIOS DE TRABAJO Y PAQUETES PARA LA OFICINA
- 56 11 16 00 : SISTEMAS DE PANELES
- 56 11 17 00 : CASQUETOS Y SISTEMAS NO MOBILIARIOS
- 56 11 18 00 : IMPRESORES INDEPENDIENTES
- 56 11 19 00 : IMPRESORES INDUSTRIALES
- 56 11 20 00 : IMPRESORES DE APOYO DE LA COMPUTADORA
- 56 11 21 00 : ASIENTOS
- 56 11 22 00 : SISTEMAS DE ESCRITORIOS
- 56 11 23 00 : CARTES Y ACCESORIOS PARA ASIENTOS DE AUDITORIOS O ESTADIOS O DE USO ESP...
- 56 12 10 00 : MOBILIARIO DE BIBLIOTECA
- 56 12 11 00 : MOBILIARIO DE CLASE DE ARTE
- 56 12 12 00 : MOBILIARIO DE SALA DE PRIMEROS AUXILIOS
- 56 12 13 00 : ACCESORIOS DE INSTALACIONES EDUCATIVAS GENERALES
- 56 12 14 00 : MOBILIARIO DE CAFETERÍA Y COCINER
- 56 12 15 00 : MOBILIARIO GENERAL DE AULA
- 56 12 16 00 : MOBILIARIO PARA EL TIEMPO DE DESCANSO Y Ocio CREATIVO PARA GUARDERÍA 1...

***** CONTINUA *****



*** EXPEDIDO A TRAVÉS DEL SISTEMA VIRTUAL S.I.L. ***

- 56 12 17 00 : MÉTODOS DE ALMACENAMIENTO GENERAL Y DE LIBROS PARA LAS AULAS
- 56 12 18 00 : MOBILIARIO Y ACCESORIOS DE AULAS VOCACIONALES
- 56 12 19 00 : MOBILIARIO DE REINSTRUCIÓN
- 56 12 20 00 : MUEBLES DE LABORATORIO
- 70 11 15 00 : PLANTAS Y ÁRBOLES ORNAMENTALES
- 70 11 16 00 : PLANTAS DE FLOR
- 70 11 17 00 : PARQUES, JARDINES Y INERTOS
- 70 17 15 00 : DESARROLLO
- 70 17 17 00 : RIEGO
- 70 18 18 00 : SERVICIOS DE DISEÑO
- 72 10 15 00 : SERVICIOS DE APOYO PARA LA CONSTRUCCIÓN
- 72 10 29 00 : SERVICIOS DE MANTENIMIENTO Y REPARACIÓN DE INSTALACIONES
- 72 10 33 00 : SERVICIOS DE MANTENIMIENTO Y REPARACIÓN DE INFRAESTRUCTURA
- 72 11 10 00 : SERVICIOS DE CONSTRUCCIÓN DE UNIDADES UNIFAMILIARES
- 72 11 11 00 : SERVICIOS DE CONSTRUCCIÓN DE UNIDADES MULTIFAMILIARES
- 72 12 10 00 : SERVICIOS DE CONSTRUCCIÓN DE EDIFICIOS INDUSTRIALES Y BODEGAS NUEVAS
- 72 12 11 00 : SERVICIOS DE CONSTRUCCIÓN DE EDIFICIOS COMERCIALES Y DE OFICINA
- 72 12 12 00 : SERVICIOS DE CONSTRUCCIÓN DE EDIFICIOS AGRÍCOLAS
- 72 12 13 00 : SERVICIOS DE CONSTRUCCIÓN DE TALLERES AUTOMOTRICES Y ESTACIONES DE SER...
- 72 12 14 00 : SERVICIOS DE CONSTRUCCIÓN DE EDIFICIOS PÚBLICOS ESPECIALIZADOS
- 72 12 15 00 : SERVICIOS DE CONSTRUCCIÓN DE PLANTAS INDUSTRIALES
- 72 14 10 00 : SERVICIOS DE CONSTRUCCIÓN DE AUTOPISTAS Y CARRETERAS
- 72 14 11 00 : SERVICIOS DE CONSTRUCCIÓN Y REVESTIMIENTO DE EQUIPO Y MAQUINARIA DE CONSTRU...
- 72 14 12 00 : SERVICIOS DE CONSTRUCCIÓN Y REVESTIMIENTO DE CALZADAS Y BOMBOS
- 72 14 13 00 : SERVICIOS DE CONSTRUCCIÓN DE FACILIDADES ATLÉTICAS Y RECREATIVAS
- 72 14 14 00 : SERVICIOS DE CONSTRUCCIÓN Y REPARACIÓN DE FACILIDADES DE DETENCIÓN
- 72 14 15 00 : SERVICIOS DE PREPARACIÓN DE TIERRAS
- 72 14 16 00 : SERVICIOS DE CONSTRUCCIÓN DE SISTEMAS DE TRÁNSITO MASIVO
- 72 14 17 00 : SERVICIOS DE ALQUILER O ARRENDAMIENTO DE EQUIPO Y MAQUINARIA DE CONSTRU...
- 72 15 10 00 : SERVICIOS DE CONSTRUCCIÓN Y MANTENIMIENTO DE CALDERAS Y BOMBOS
- 72 15 11 00 : SERVICIOS DE CONSTRUCCIÓN DE PLUMBERÍA
- 72 15 12 00 : SERVICIOS DE CONSTRUCCIÓN Y MANTENIMIENTO DE HVAC CALEFACCIÓN Y ENFR...
- 72 15 13 00 : SERVICIOS DE PINTURA E INSTALACIÓN DE PAPEL DE COLGAPURA
- 72 15 14 00 : SERVICIOS DE CONSTRUCCIÓN DE RECONSTRUCCIONES DE DIOSOS
- 72 15 15 00 : SERVICIOS DE SISTEMAS ELÉCTRICOS
- 72 15 16 00 : SERVICIOS DE SISTEMAS ESPECIALIZADOS DE COMUNICACIÓN
- 72 15 17 00 : SERVICIOS DE INSTALACIÓN DE SISTEMAS DE SEGURIDAD FÍSICA E INDUSTRIAL
- 72 15 18 00 : SERVICIOS DE MANTENIMIENTO Y REPARACIÓN DE INSTALACIÓN DE MÁQUINAS
- 72 15 19 00 : SERVICIOS DE ALBAÑILERÍA Y MASONERÍA
- 72 15 20 00 : SERVICIOS DE PALETADO Y ORYNALL
- 72 15 21 00 : SERVICIOS ACÚSTICOS Y DE AISLAMIENTO
- 72 15 22 00 : SERVICIOS DE BALDOSAS, FERRAZO Y MARMOL Y MOSAICOS
- 72 15 23 00 : SERVICIOS DE CARPINTERÍA
- 72 15 24 00 : SERVICIOS DE MONTAJE E INSTALACIÓN DE VENTANAS Y PUERTAS
- 72 15 25 00 : SERVICIOS DE INSTALACIÓN DE PISOS
- 72 15 26 00 : SERVICIOS DE TEJADO Y PAREDES EXTERNAS Y LÁMINAS DE METAL
- 72 15 27 00 : SERVICIOS DE INSTALACIÓN Y REPARACIÓN DE CONCRETO

***** CONTINUA *****



*** EXPEDIDO A TRAVÉS DEL SISTEMA VIRTUAL S.I.L. ***

- 72 15 28 00 : SERVICIOS DE PERFORACIÓN DE FOSOS DE AGUA
- 72 15 29 00 : SERVICIOS DE MONTAJE DE ACERO ESTRUCTURAL
- 72 15 30 00 : SERVICIOS DE VIDRIOS Y VENTANERÍA
- 72 15 31 00 : SERVICIOS DE CONSTRUCCIÓN DE FACILIDADES ATLÉTICAS Y RECREATIVAS
- 72 15 32 00 : SERVICIOS DE RECONSTRUCCION, INFERREABILIZACIÓN PROTECCIÓN CONTRA CLIM...
- 72 15 33 00 : SERVICIOS DE MANTENIMIENTO E INSTALACIÓN DE EQUIPO DE ESTACIÓN DE SER...
- 72 15 34 00 : SERVICIOS DE APAREJAMIENTO Y ARMADAJE
- 72 15 35 00 : SERVICIOS DE LIMPIEZA ESTRUCTURAL, EXTERNA
- 72 15 36 00 : SERVICIOS DE TERMINADO INTERIOR, DOTACIÓN Y REINTEGRACIÓN
- 72 15 37 00 : SERVICIOS DE INSTALACIÓN, MANTENIMIENTO Y REPARACIÓN DE EQUIPOS Y CON...
- 72 15 39 00 : SERVICIO DE PREPARACIÓN DE OBRAS DE CONSTRUCCIÓN
- 72 15 40 00 : SERVICIOS DE EDIFICIOS ESPECIALIZADOS Y COMERCIOS
- 72 15 41 00 : SERVICIOS DE MANTENIMIENTO Y REPARACIÓN DE EQUIPO DE SISTEMAS DE DISTR...
- 72 15 42 00 : SERVICIOS DE MANTENIMIENTO Y REPARACIÓN DE INSTALACIÓN DE INSTRUMENTA...
- 72 15 43 00 : SERVICIOS DE MANTENIMIENTO Y REPARACIÓN DE EQUIPO MOTIVO Y GENERACIÓN...
- 72 15 44 00 : SERVICIOS DE MANTENIMIENTO Y FABRICACIÓN DE ACCESORIOS PARA TUBERÍAS
- 72 15 45 00 : SERVICIOS DE MANTENIMIENTO E INSTALACIÓN DE EQUIPO PESADO
- 72 15 46 00 : SERVICIOS DE MANTENIMIENTO DE PRODUCTOS DE MINERALES NO METÁLICOS
- 73 18 19 00 : SERVICIOS DE SOLDADURA
- 76 10 15 00 : DESINFECCIÓN
- 76 11 15 00 : SERVICIOS DE LIMPIEZA Y MANTENIMIENTO DE EDIFICIOS GENERALES Y DE OFICINAS
- 76 11 16 00 : SERVICIOS DE LIMPIEZA DE COMPONENTES DE EDIFICIOS
- 77 10 15 00 : EVALUACIÓN DE IMPACTO AMBIENTAL
- 77 11 16 00 : REHABILITACIÓN AMBIENTAL
- 78 10 18 00 : TRANSPORTE DE CARGA POR CARPINTERA
- 78 10 19 00 : TRANSPORTE DE CARGA INTERMODAL
- 80 10 16 00 : GERENCIA DE PROYECTOS
- 81 10 15 00 : INGENIERÍA CIVIL Y ARQUITECTURA
- 81 10 16 00 : INGENIERÍA MECÁNICA
- 81 10 17 00 : INGENIERÍA ELÉCTRICA Y ELECTRÓNICA
- 81 10 22 00 : INGENIERÍA DE TRANSPORTE
- 81 11 17 00 : SISTEMAS DE MANEJO DE INFORMACIÓN HIS
- 81 11 20 00 : SERVICIOS DE DATOS
- 81 15 16 00 : CARTOGRAFÍA
- 81 15 17 00 : GEOLOGÍA
- 81 16 17 00 : SERVICIOS DE TELECOMUNICACIONES
- 83 10 15 00 : SERVICIOS DE ACERBUETO Y ACOMPAÑAMIENTO
- 95 12 15 00 : EDIFICIOS Y ESTRUCTURAS COMERCIALES Y DE ENTRETENIMIENTO
- 95 12 16 00 : EDIFICIOS Y ESTRUCTURAS DE TRANSPORTE
- 95 12 17 00 : EDIFICIOS Y ESTRUCTURAS PÚBLICOS
- 95 12 18 00 : EDIFICIOS Y ESTRUCTURAS UTILITARIAS
- 95 12 19 00 : EDIFICIOS Y ESTRUCTURAS EDUCACIONALES Y DE ADMINISTRACIÓN
- 95 12 20 00 : EDIFICIOS Y ESTRUCTURAS HOSPITALARIAS
- 95 12 21 00 : EDIFICIOS Y ESTRUCTURAS DE ACODORACIONES
- 95 12 23 00 : EDIFICIOS Y ESTRUCTURAS DE SALUD Y DEPORTIVAS
- 95 12 24 00 : EDIFICIOS Y ESTRUCTURAS INDUSTRIALES
- 95 12 26 00 : EDIFICIOS Y ESTRUCTURAS RELIGIOSAS

***** CONTINUA *****

24

CAMARA DE COMERCIO DE TUNJA
KIHAROS S.A.S.
 Fecha expedición: 2023/03/15 - 09:44:55 **** Récibo No. 500374537 **** Num. Operación: 59 USU/PUB/CK 2023/03/15 0318

***** EXPEDIDO A TRAVÉS DEL SISTEMA VIRTUAL S.I.I. *****

95 12 27 00 : EDIFICIOS Y ESTRUCTURAS DE DEFENSA

EXPERIENCIA No. 23 :
NÚMERO CONSECUTIVO DEL CONTRATO: 023
CONTRATO CELEBRADO POR : 12 - SOCIO / ASOCIADO
NOMBRE DEL CONTRATISTA : INELTOR NAURICIO OJEDA GARCÍA
NOMBRE DEL CONTRATANTE : GOBERNACIÓN DE BOYACÁ
VALOR CONTRATADO EN SIMILV : 97,34

SG FM CL PR - DESCRIPCIÓN

11 11 15 00 : BARRO Y TIERRA
 11 11 16 00 : PIEDRA
 12 16 49 00 : AGENTES DE IMPERMEABILIZACIÓN
 20 12 11 00 : EQUIPO PARA CEMENTAR
 20 12 12 00 : EQUIPO DE FRACCIÓN
 20 12 14 00 : HERRAMIENTAS Y EQUIPO DE TERMINACIÓN
 22 10 15 00 : MAQUINARIA PARA TRABAJO DE DESMOLTE
 22 10 16 00 : EQUIPO DE PAVIMENTACIÓN
 22 10 20 00 : EQUIPO Y MAQUINARIA DE DEMOLICIÓN DE EDIFICIOS
 23 15 35 00 : SISTEMAS DE PINTURA
 23 27 15 00 : MAQUINARIA DE SOLDADURA FUERTE
 23 27 16 00 : MAQUINARIA DE SOLDADURA DÉBIL
 23 27 17 00 : ACCESORIOS PARA SOLDAR, SOLDADURA FUERTE Y SOLDADURA DÉBIL
 24 10 16 00 : EQUIPO DE IZAJE Y ACCESORIOS
 24 10 17 00 : TRANSPORTADORES Y ACCESORIOS
 26 12 15 00 : ALAMBRE ELÉCTRICO
 27 11 22 00 : HERRAMIENTAS DE ALBAÑILERÍA Y CONCRETO
 27 11 27 00 : HERRAMIENTAS MECÁNICAS
 27 13 15 00 : HERRAMIENTAS NEUMÁTICAS
 27 13 17 00 : CILINDROS NEUMÁTICOS Y COMPONENTES
 30 10 15 00 : ANGULOS
 30 10 17 00 : VIGAS
 30 10 18 00 : CONJUNTOS
 30 10 20 00 : JUNTA
 30 10 23 00 : PERFILES
 30 10 24 00 : VARILLAS
 30 10 28 00 : PILOTAJE
 30 10 29 00 : PILARES
 30 10 31 00 : RELES
 30 10 36 00 : PRODUCTOS ESTRUCTURALES
 30 11 15 00 : CONCRETO Y HERREROS
 30 11 16 00 : CEMENTO Y CAL
 30 11 17 00 : YESOS
 30 11 18 00 : AGREGADOS
 30 11 19 00 : ELEMENTOS PARA REFORZAR CONCRETO
 30 12 18 00 : MATERIALES DE ARQUITECTURA PAISAJÍSTICA
 30 12 19 00 : MATERIALES PARA ESTABILIZACIÓN Y REFORZO DE SUELOS

***** CONTINUA *****

Pág. 83 de 458

CAMARA DE COMERCIO DE TUNJA
KIHAROS S.A.S.
 Fecha expedición: 2023/03/15 - 09:44:55 **** Récibo No. 500374537 **** Num. Operación: 59 USU/PUB/CK 2023/03/15 0318

***** EXPEDIDO A TRAVÉS DEL SISTEMA VIRTUAL S.I.I. *****

30 13 15 00 : BLOQUES
 30 13 16 00 : TABRILLOS
 30 13 17 00 : AZULEJOS Y BALDASAS
 30 14 15 00 : AISLAMIENTO TÉRMICO
 30 14 16 00 : AISLAMIENTO ESPECIAL
 30 14 17 00 : CAPAS DE SELLAMIENTO DE AISLAMIENTO
 30 15 15 00 : MATERIAL PARA TEJADOS Y TECHOS
 30 15 16 00 : ACCESORIOS PARA TEJADOS
 30 15 17 00 : CABLES DE TEJADO Y ACCESORIOS
 30 15 18 00 : MATERIALES PARA REVESTIMIENTO DE PAREDES Y EXTERIOR
 30 15 19 00 : MATERIALES Y PRODUCTOS PARA ACABADOS
 30 15 20 00 : CERCADO
 30 16 15 00 : MATERIALES PARA ACABADOS DE PAREDES
 30 16 16 00 : MATERIALES PARA TECHOS
 30 16 17 00 : SUELOS
 30 16 18 00 : FERRISTERÍA
 30 16 19 00 : MOLDEADO Y CARPINTERÍA MECÁNICA
 30 16 20 00 : MOLDEAS Y CARPINTERÍA
 30 16 21 00 : LAMINADOS INTERIORES
 30 16 24 00 : BARRAS DIVISORIAS
 30 17 15 00 : PUERTAS
 30 17 16 00 : VENTANAS
 30 17 17 00 : PRODUCTOS DE CRISTAL
 30 17 18 00 : CLARABOYAS
 30 17 19 00 : MARCOS DE VENTANAS
 30 17 20 00 : PUERTAS
 30 17 21 00 : PUERTAS PARA GARAJE Y OPERADORES
 30 18 15 00 : PORCELANA SANITARIA
 30 18 16 00 : INSTALACIONES RESIDENCIALES NO SANITARIAS
 30 18 17 00 : GRIFOS
 30 18 18 00 : CABEZAS, CHORROS Y PARTES Y ACCESORIOS DE GRIFOS Y DUCHAS
 30 19 15 00 : ESCALERAS Y ANCHOS
 30 19 16 00 : ESCALERAS ESTRUCTURALES DE ARMADAJE
 30 26 43 00 : MATERIALES ESTRUCTURALES DE HERRAJE
 31 15 20 00 : CABLE DE SEGURIDAD
 31 21 15 00 : PINTURAS Y TAPA POROS
 31 21 16 00 : ADITIVOS PARA PINTURAS
 31 21 17 00 : ACABADOS EN GENERAL
 31 21 18 00 : DISOLVENTES Y DILUYENTES PARA PINTURAS
 31 21 19 00 : APLICADORES DE PINTURA Y ACCESORIOS PARA PINTAR
 31 21 17 00 : ESPESAS
 31 37 11 00 : LAMPILLAS REFRACTARIAS
 39 10 16 00 : LÁMPARAS Y BOMBILLAS
 39 10 18 00 : COMPONENTES Y ACCESORIOS DE LÁMPARA
 39 10 19 00 : BALASTAS DE LÁMPARAS Y TRANSFORMADORES DE LÁMPARAS
 39 11 15 00 : ILUMINACIÓN INTERIORES Y ARTEFACTOS
 39 11 16 00 : ILUMINACIÓN EXTERIOR Y ARTEFACTOS

***** CONTINUA *****

Pág. 84 de 458

CAMARA DE COMERCIO DE TUNJA
KIHAROS S.A.S.
 Fecha expedición: 2023/03/15 - 09:44:55 **** Récibo No. 500374537 **** Num. Operación: 59 USU/PUB/CK 2023/03/15 0318

***** EXPEDIDO A TRAVÉS DEL SISTEMA VIRTUAL S.I.I. *****

39 13 18 00 : ACCESORIOS DE ILUMINACIÓN
 39 13 19 00 : SEÑALIZACIÓN E ILUMINACIÓN DE ENPLAZAMIENTOS PELIGROSOS
 39 13 21 00 : ILUMINACIÓN ÓPTICA
 39 11 23 00 : ILUMINACIÓN Y ACCESORIOS DE ESCENARIOS Y ESTUDIOS
 39 11 25 00 : LAMINARIAS DE ESCENARIOS Y ESTUDIOS
 39 12 10 00 : EQUIPAMIENTO PARA DISTRIBUCIÓN Y CONVERSIÓN DE ALIMENTACIÓN
 39 12 13 00 : CERTOS DE CONTROL Y DISTRIBUCIÓN Y ACCESORIOS
 39 12 14 00 : LENGUETAS DE COEXIÓN, CONTACTORES Y TERMINALES
 39 12 15 00 : CONTACTORES, CONTROL Y RELES Y ACCESORIOS
 39 12 16 00 : DISPOSITIVOS Y ACCESORIOS PARA LA PROTECCIÓN DE CIRCUITOS
 39 12 17 00 : FERRISTERÍA ELÉCTRICA Y SUBMISISTEMAS
 39 12 18 00 : INSTALACIONES DE EDIFICIOS INTELIGENTES - IBI
 39 12 19 00 : DISPOSITIVOS Y ACCESORIOS DE SEGURIDAD ELÉCTRICA
 39 12 21 00 : EQUIPO DE TRANSMISIÓN Y DISTRIBUCIÓN ELÉCTRICA
 39 12 23 00 : INTERRUPTORES ELÉCTRICOS Y ACCESORIOS
 39 12 23 00 : PELES ELÉCTRICOS Y ACCESORIOS
 39 13 15 00 : HERRAMIENTAS DE ALAMBRE Y DISPOSITIVOS PARA MARCAR ALAMBRE
 39 13 16 00 : DISPOSITIVOS DE PROTECCIÓN DE ALAMBRE
 39 13 17 00 : CONDUCTOS ELÉCTRICOS, ELECTRODUCTOS Y CABLES AÉREOS
 40 10 15 00 : VENTILACIÓN
 40 14 16 00 : VALVULAS
 40 14 17 00 : MATERIAL DE FERRISTERÍA Y ACCESORIOS
 40 14 19 00 : CONDUCTOS
 40 14 20 00 : HERRAJES
 40 15 15 00 : BOMBAS
 40 15 16 00 : COMPRESORES
 40 17 15 00 : TUBOS Y TUBERÍAS COMERCIALES
 40 17 16 00 : TUBOS Y TUBERÍAS INDUSTRIALES
 40 17 53 00 : ACCESORIOS Y BRIDAS ESPECIALIZADOS PARA TUBOS
 40 18 15 00 : TUBOS DE COBRE SOLDADOS
 40 18 20 00 : TUBOS DE COBRE SIN UNIONES
 40 18 23 00 : TUBOS DE ACERO SIN UNIONES
 40 18 24 00 : TUBOS DE ACERO INOXIDABLE SIN UNIONES
 40 18 31 00 : ACCESORIOS DE TUBOS
 43 22 28 00 : EQUIPO DE TELEFONÍA
 43 22 29 00 : ACCESORIOS DE EQUIPO DE TELEFONÍA
 45 12 15 00 : CÁMARAS
 45 12 16 00 : ACCESORIOS PARA CÁMARAS
 46 17 16 00 : EQUIPO DE VIGILANCIA Y DETECCIÓN
 46 18 15 00 : ROPA DE SEGURIDAD
 46 18 16 00 : CALZADO DE PROTECCIÓN
 46 18 17 00 : PROTECTORES DE CARA Y CABEZA
 46 18 18 00 : PROTECCIÓN Y ACCESORIOS PARA LA VISIÓN
 46 18 19 00 : PROTECTORES AUDITIVOS
 46 18 20 00 : PROTECCIÓN DE LA RESPIRACIÓN
 46 18 23 00 : PROTECCIÓN ANTI CAÍDA Y EQUIPO DE RESCATE
 46 19 15 00 : PREVENCIÓN CONTRA INCENDIOS

***** CONTINUA *****

Pág. 85 de 458

CAMARA DE COMERCIO DE TUNJA
KIHAROS S.A.S.
 Fecha expedición: 2023/03/15 - 09:44:55 **** Récibo No. 500374537 **** Num. Operación: 59 USU/PUB/CK 2023/03/15 0318

***** EXPEDIDO A TRAVÉS DEL SISTEMA VIRTUAL S.I.I. *****

47 12 16 00 : MAQUINAS Y ACCESORIOS PARA PISOS
 47 12 17 00 : EMPAQUES Y ACCESORIOS PARA RESIDUOS
 47 12 18 00 : EQUIPO DE LIMPIEZA
 47 13 17 00 : SUBMISISTEMAS PARA ASEOS
 52 10 15 00 : ALICATRAS Y PELDURAS
 52 13 15 00 : CORTINAS Y ROPAJE
 52 13 16 00 : PERSIANAS
 52 13 17 00 : ACCESORIOS Y FERRISTERÍA PARA TRATAMIENTO DE VENTANAS
 52 16 15 00 : EQUIPOS AUDIOVISUALES
 52 16 16 00 : ACCESORIOS DE EQUIPO AUDIOVISUAL
 52 17 10 00 : TRANSMISORES DE PARED DE BANDA
 55 12 16 00 : ETIQUETAS
 55 12 17 00 : SEÑALIZACIÓN
 55 12 19 00 : SEÑALIZACIONES
 56 10 15 00 : MUEBLES
 56 10 16 00 : MUEBLES PARA EL EXTERIOR
 56 10 17 00 : MUEBLES DE OFICINA
 56 10 19 00 : PIEZAS DE MOBILIARIO Y ACCESORIOS
 56 11 15 00 : SITIOS DE TRABAJO Y MAQUINAS PARA LA OFICINA
 56 11 16 00 : SISTEMAS DE PANELS
 56 11 17 00 : CASEOS Y SISTEMAS NO MODULARES
 56 11 18 00 : MUEBLES IMPEDEMENTES
 56 11 19 00 : MUEBLES INDUSTRIALES
 56 11 20 00 : MUEBLES DE APOYO DE LA COPIADORA
 56 11 21 00 : ASIENTOS
 56 11 22 00 : SISTEMAS DE ESCRITORIOS
 56 11 23 00 : PARTES Y ACCESORIOS PARA ASIENTOS DE AUDITORIOS O ESTADIOS O DE USO ESP...
 56 12 10 00 : MOBILIARIO DE BIBLIOTECA
 56 12 11 00 : MOBILIARIO DE CLASE DE ARTE
 56 12 12 00 : MOBILIARIO DE SALA DE PRUEBAS AUXILIOS
 56 12 13 00 : ACCESORIOS DE INSTALACIONES EDUCATIVAS GENERALES
 56 12 14 00 : MOBILIARIO DE CAFETERÍA Y COMEDOR
 56 12 15 00 : MOBILIARIO GENERAL DE AULA
 56 12 16 00 : MOBILIARIO PARA EL TIEMPO DE DESCANSO Y Ocio CREATIVO PARA GUARDERÍA 1...
 56 12 17 00 : MÓDULOS DE AJUSTAMIENTO GENERAL Y DE LIBROS PARA LAS AULAS
 56 12 18 00 : MOBILIARIO Y ACCESORIOS DE AULAS VOCACIONALES
 56 12 19 00 : MOBILIARIO DE DEMOSTRACIÓN
 56 12 20 00 : MUEBLES DE LABORATORIO
 70 11 15 00 : PLANTAS Y ARBOLitos ORNAMENTALES
 70 11 16 00 : PLANTAS DE FLOR
 70 11 17 00 : PARQUES, JARDINES Y HUERTOS
 70 17 15 00 : DESARROLLO
 70 17 17 00 : RIESGO
 70 17 18 00 : SERVICIOS DE DISEÑO
 72 10 15 00 : SERVICIOS DE APOYO PARA LA CONSTRUCCIÓN
 72 10 29 00 : SERVICIOS DE MANTENIMIENTO Y REPARACIÓN DE INSTALACIONES
 72 10 33 00 : SERVICIOS DE MANTENIMIENTO Y REPARACIÓN DE INFRAESTRUCTURA

***** CONTINUA *****

Pág. 86 de 458

CAMARA DE COMERCIO DE TUNJA
KIMAROS S.A.S.
 Fecha expedición: 2023/01/15 09:44:55 **** Ruc: 84 No. 500745197 **** Num. Operación: 99 USUPUBK 2023/01/15 0316

*** EXPEDIDO A TRAVÉS DEL SISTEMA VIRTUAL S.I.I. ***

72 11 30 00	: SERVICIOS DE CONSTRUCCIÓN DE UNIDADES UNIFAMILIARES
72 11 31 00	: SERVICIOS DE CONSTRUCCIÓN DE UNIDADES UNIFAMILIARES
72 12 10 00	: SERVICIOS DE CONSTRUCCIÓN DE EDIFICIOS INDUSTRIALES Y BODEGAS NUEVAS
72 12 11 00	: SERVICIOS DE CONSTRUCCIÓN DE EDIFICIOS COMERCIALES Y DE OFICINA
72 12 12 00	: SERVICIOS DE CONSTRUCCIÓN DE EDIFICIOS AGRÍCOLAS
72 12 13 00	: SERVICIOS DE CONSTRUCCIÓN DE TALLERES AUTOMOTRICES Y ESTACIONES DE SER...
72 12 14 00	: SERVICIOS DE CONSTRUCCIÓN DE EDIFICIOS PÚBLICOS ESPECIALIZADOS
72 12 15 00	: SERVICIOS DE CONSTRUCCIÓN DE PLANTAS INDUSTRIALES
72 13 10 00	: SERVICIOS DE CONSTRUCCIÓN DE AUTOPISTAS Y CARRETERAS
72 14 11 00	: SERVICIOS DE CONSTRUCCIÓN Y REVESTIMIENTO Y PAVIMENTACIÓN DE INFRAEST...
72 14 12 00	: SERVICIOS DE CONSTRUCCIÓN MARINA
72 14 13 00	: SERVICIO DE CONSTRUCCIÓN DE FACILIDADES ATLÉTICAS Y RECREATIVAS
72 14 14 00	: SERVICIOS DE CONSTRUCCIÓN Y REPARACIÓN DE FACILIDADES DE DETENCIÓN
72 14 15 00	: SERVICIOS DE PREPARACIÓN DE TIERRAS
72 14 16 00	: SERVICIOS DE CONSTRUCCIÓN DE SISTEMAS DE TRÁNSITO HASTA
72 14 17 00	: SERVICIOS DE ALQUILER O ARRENDAMIENTO DE EQUIPO Y INGENIERIA DE CONSTR...
72 15 10 00	: SERVICIOS DE CONSTRUCCIÓN Y MANTENIMIENTO DE CALDERAS Y BORNOS
72 15 11 00	: SERVICIOS DE CONSTRUCCIÓN DE PLOMERÍA
72 15 12 00	: SERVICIOS DE CONSTRUCCIÓN Y MANTENIMIENTO DE HVAC CALEFACCIÓN Y ENERGI...
72 15 13 00	: SERVICIOS DE PINTURA E INSTALACIÓN DE PAPEL DE COLADURA
72 15 14 00	: SERVICIOS DE CONSTRUCCIÓN DE RECURSIVOS DE MUROS
72 15 15 00	: SERVICIOS DE SISTEMAS ELÉCTRICOS
72 15 16 00	: SERVICIOS DE SISTEMAS ESPECIALIZADOS DE COMUNICACIÓN
72 15 17 00	: SERVICIOS DE INSTALACIÓN DE SISTEMAS DE SEGURIDAD FÍSICA E INDUSTRIAL
72 15 18 00	: SERVICIOS DE MANTENIMIENTO Y REPARACIÓN DE INSTALACIÓN DE MÁQUINAS
72 15 19 00	: SERVICIOS DE ALBAÑILERÍA Y HERRAMIENTAS
72 15 20 00	: SERVICIOS DE PAVIMENTO Y DRYWALL
72 15 21 00	: SERVICIOS ACÚSTICOS Y DE AISLAMIENTO
72 15 22 00	: SERVICIOS DE BALDOSA, TERRAZO Y MÁRMOL Y ISOLADOS
72 15 23 00	: SERVICIOS DE CARPINTERÍA
72 15 24 00	: SERVICIOS DE MONTAJE E INSTALACIÓN DE VENTANAS Y PUERTAS
72 15 25 00	: SERVICIOS DE INSTALACIÓN DE PISOS
72 15 26 00	: SERVICIOS DE TECHADO Y PAREDES EXTERNAS Y LÁMINAS DE METAL
72 15 27 00	: SERVICIOS DE INSTALACIÓN Y REPARACIÓN DE CONCRETO
72 15 28 00	: SERVICIOS DE PERFORACIÓN DE FOSOS DE AGUA
72 15 29 00	: SERVICIOS DE MONTAJE DE ACERO ESTRUCTURAL
72 15 30 00	: SERVICIOS DE VIDRIOS Y VENTANERÍA
72 15 31 00	: SERVICIOS DE CONSTRUCCIÓN DE FACILIDADES ATLÉTICAS Y RECREATIVAS
72 15 32 00	: SERVICIOS DE RECUBRIMIENTO, IMPERMEABILIZACIÓN PROTECCIÓN CONTRA CLIM...
72 15 33 00	: SERVICIOS DE MANTENIMIENTO E INSTALACIÓN DE EQUIPO DE ESTACIÓN DE SER...
72 15 34 00	: SERVICIOS DE APAREJAMIENTO Y ARMADAJE
72 15 35 00	: SERVICIOS DE LIMPIEZA ESTRUCTURAL EXTERNA
72 15 36 00	: SERVICIOS DE TERMINADO INTERIOR, DOTACIÓN Y REMODELACIÓN
72 15 37 00	: SERVICIOS DE INSTALACIÓN, MANTENIMIENTO Y REPARACIÓN DE EQUIPOS Y COM...
72 15 39 00	: SERVICIO DE PREPARACIÓN DE OBRAS DE CONSTRUCCIÓN
72 15 40 00	: SERVICIOS DE EDIFICIOS ESPECIALIZADOS Y COMERCIO
72 15 41 00	: SERVICIOS DE MANTENIMIENTO Y REPARACIÓN DE EQUIPO DE SISTEMAS DE DISTR...

***** CONTINUA *****

Pag. 97 de 108

CAMARA DE COMERCIO DE TUNJA
KIMAROS S.A.S.
 Fecha expedición: 2023/01/15 09:44:55 **** Ruc: 84 No. 500745197 **** Num. Operación: 99 USUPUBK 2023/01/15 0316

*** EXPEDIDO A TRAVÉS DEL SISTEMA VIRTUAL S.I.I. ***

72 15 42 00	: SERVICIOS DE MANTENIMIENTO Y REPARACIÓN DE INSTALACIÓN DE INSTRUMENTOS...
72 15 43 00	: SERVICIOS DE MANTENIMIENTO Y REPARACIÓN DE EQUIPO MOTIVO Y GENERACIÓN...
72 15 44 00	: SERVICIOS DE MANTENIMIENTO Y FABRICACIÓN DE ACCESORIOS PARA TUBERÍAS
72 15 45 00	: SERVICIOS DE MANTENIMIENTO E INSTALACIÓN DE EQUIPO PESADO
72 18 10 00	: SERVICIOS DE INDUSTRIA DE PRODUCTOS DE MINERALES NO METÁLICOS
73 18 19 00	: SERVICIOS DE SOLDADURA
76 10 15 00	: DESINFESTACIÓN
76 11 15 00	: SERVICIOS DE LIMPIEZA Y MANTENIMIENTO DE EDIFICIOS GENERALES Y DE OFICINAS
76 11 16 00	: SERVICIOS DE LIMPIEZA DE COMPONENTES DE EDIFICIOS
76 11 17 00	: EVALUACIÓN DE IMPACTO AMBIENTAL
77 11 16 00	: REHABILITACIÓN AMBIENTAL
78 10 18 00	: TRANSPORTE DE CARGA POR CARRETERA
78 10 19 00	: TRANSPORTE DE CARGA INTERMEDIAL
80 10 16 00	: GERENCIA DE PROYECTOS
81 10 15 00	: INGENIERÍA CIVIL E ARQUITECTURA
81 10 16 00	: INGENIERÍA MECÁNICA
81 10 17 00	: INGENIERÍA ELÉCTRICA Y ELECTRÓNICA
81 10 22 00	: INGENIERÍA DE TRANSPORTE
81 11 17 00	: SISTEMAS DE MANEJO DE INFORMACIÓN HIS
81 11 20 00	: SERVICIOS DE DATOS
81 15 16 00	: CARTOGRAFÍA
81 15 17 00	: GEOLÓGIA
81 15 17 00	: SERVICIOS DE TELECOMUNICACIONES
83 10 15 00	: SERVICIOS DE ACUEDUCTO Y ALCAANTARILLADO
95 12 15 00	: EDIFICIOS Y ESTRUCTURAS COMERCIALES Y DE ENTRETENIMIENTO
95 12 16 00	: EDIFICIOS Y ESTRUCTURAS DE TRANSPORTE
95 12 17 00	: EDIFICIOS Y ESTRUCTURAS PÚBLICOS
95 12 18 00	: EDIFICIOS Y ESTRUCTURAS MILITARES
95 12 19 00	: EDIFICIOS Y ESTRUCTURAS EDUCACIONALES Y DE ADMINISTRACIÓN
95 12 20 00	: EDIFICIOS Y ESTRUCTURAS HOSPITALARIAS
95 12 21 00	: EDIFICIOS Y ESTRUCTURAS DE ASOCIACIONES
95 12 23 00	: EDIFICIOS Y ESTRUCTURAS DE SALUD Y DEPORTIVAS
95 12 24 00	: EDIFICIOS Y ESTRUCTURAS INDUSTRIALES
95 12 26 00	: EDIFICIOS Y ESTRUCTURAS RELIGIOSAS
95 12 27 00	: EDIFICIOS Y ESTRUCTURAS DE DEFENSA

EXPERIENCIA No. 24 :
NÚMERO CONSECUTIVO DEL CONTRATO: 024
CONTRATO CELEBRADO POR : 2 - SOCIO / ASOCIADO
NOMBRE DEL CONTRATISTA : CONSORCIO HURO NORTE - HÉCTOR HANRICO OCHOA GARCÍA
NOMBRE DEL CONTRATANTE : COMERCIALIZADORA DE BOGACÁ
VALOR CONTRATADO EN US\$: 2.000,04
PORCENTAJE DE PARTICIPACIÓN EN EL VALOR EJECUTADO EN CASO DE CONSORCIOS Y UNIONES TEMPORALES : 95%

SG FM CL PR - DESCRIPCIÓN
 11 11 15 00 : BARRO Y TIERRA

***** CONTINUA *****

Pag. 98 de 108

CAMARA DE COMERCIO DE TUNJA
KIMAROS S.A.S.
 Fecha expedición: 2023/01/15 09:44:55 **** Ruc: 84 No. 500745197 **** Num. Operación: 99 USUPUBK 2023/01/15 0316

*** EXPEDIDO A TRAVÉS DEL SISTEMA VIRTUAL S.I.I. ***

30 11 16 00	: PIEDRA
30 12 15 00	: EXPLOSIVOS
30 12 49 00	: AGENTES DE IMPERMEABILIZACIÓN
30 13 19 00	: SISTEMAS SECUNDARIOS DE ANTORA DE ROCA
30 14 21 00	: BARRERAS DE ROCAS
30 15 15 00	: INGENIERIA DE PERFORACIÓN Y EXPLOTACIÓN
30 12 11 00	: EQUIPO PARA CEMENTAR
30 12 12 00	: EQUIPO DE FRACTURAR
30 12 13 00	: HERRAMIENTAS Y EQUIPO DE TERMINACIÓN
30 12 15 00	: HERRAMIENTAS CONVENCIONALES DE PERFORACIÓN
30 12 16 00	: BOMBAS DE BARRETE
30 12 16 00	: EQUIPO DE PAVIMENTACIÓN
30 12 17 00	: COMPONENTES DE EQUIPO PESADO
30 13 35 00	: SISTEMAS DE PINTURA
30 27 15 00	: INGENIERIA DE SOLDADURA FUERTE
30 27 16 00	: INGENIERIA DE SOLDADURA DÉBIL
30 27 17 00	: ACCESORIOS PARA SOLDAR, SOLDADURA FUERTE Y SOLDADURA DÉBIL
30 27 18 00	: SUMINISTROS PARA SOLDAR, SOLDADURA FUERTE Y SOLDADURA DÉBIL
30 10 16 00	: EQUIPO DE JALTE Y ACCESORIOS
30 10 17 00	: TRANSPORTADORES Y ACCESORIOS
30 10 16 00	: VEHÍCULOS DE TRANSPORTE DE PRODUCTOS Y MATERIALES
30 12 15 00	: ALAMBRE ELÉCTRICO
30 12 16 00	: CABLES ELÉCTRICOS Y ACCESORIOS
30 11 22 00	: HERRAMIENTAS DE ALBAÑILERÍA Y CONCRETO
30 11 27 00	: HERRAMIENTAS MECÁNICAS
30 11 15 00	: HERRAMIENTAS HERRAMIENTAS
30 13 17 00	: CILINDROS NEUMÁTICOS Y COMPONENTES
30 10 15 00	: ANILLOS
30 10 17 00	: VIGAS
30 10 18 00	: CONDUITOS
30 10 23 00	: PERFILES
30 10 24 00	: VARILLAS
30 10 28 00	: PLOMERÍA
30 10 29 00	: TILANES
30 10 31 00	: RIEGOS
30 10 36 00	: PRODUCTOS ESTRUCTURALES
30 11 15 00	: CONCRETO Y HORMIGÓN
30 11 16 00	: CEMENTO Y CAL
30 11 17 00	: YESOS
30 11 18 00	: ARGESADOS
30 11 19 00	: ELEMENTOS PARA REFORZAR CONCRETO
30 12 15 00	: DERIVADOS BITUMINOSOS
30 12 16 00	: ASFALTOS
30 12 17 00	: MATERIALES DE CONSTRUCCIÓN DE CAMINOS Y CARRILERAS
30 12 18 00	: MATERIALES DE ARQUITECTURA PAISAJÍSTICA
30 12 19 00	: MATERIALES PARA ESTABILIZACIÓN Y REVERZO DE SUELOS
30 13 15 00	: BLOQUES

***** CONTINUA *****

Pag. 99 de 108

CAMARA DE COMERCIO DE TUNJA
KIMAROS S.A.S.
 Fecha expedición: 2023/01/15 09:44:55 **** Ruc: 84 No. 500745197 **** Num. Operación: 99 USUPUBK 2023/01/15 0316

*** EXPEDIDO A TRAVÉS DEL SISTEMA VIRTUAL S.I.I. ***

30 13 16 00	: LABRILLOS
30 15 19 00	: MATERIALES Y PRODUCTOS PARA ACABADOS
30 15 20 00	: CERCADO
30 16 15 00	: MATERIALES PARA ACABADOS DE PAREDES
30 16 16 00	: MATERIALES PARA TECHOS
30 16 17 00	: SUELOS
30 19 15 00	: ESCALERAS Y ANDAJES
30 19 16 00	: ESCALERAS Y ACCESORIOS DE ANDAJE
30 19 18 00	: EQUIPOS Y MATERIALES PARA CONSTRUCCIONES TEMPORALES Y APOYO AL MANTENIM...
30 24 16 00	: COMPONENTES ESTRUCTURALES DE TRIBUNAS, GRADAS Y ESCALERA
31 21 16 00	: ADITIVOS PARA PINTURAS
31 21 17 00	: ACABADOS EN GENERAL
31 21 18 00	: DISOLVENTES Y DILUYENTES PARA PINTURAS
31 21 19 00	: APLICADORES DE PINTURA Y ACCESORIOS PARA PINTAR
31 34 12 00	: CONJUNTOS RELIACADOS DE PLACA
39 10 16 00	: LÁMPARAS Y BOMBILLAS
39 10 19 00	: COMPONENTES Y ACCESORIOS DE LÁMPARA
39 10 19 00	: BALASTOS DE LÁMPARAS Y TRANSFORMADORES DE LÁMPARAS
39 11 16 00	: ILUMINACIÓN EXTERIOR Y ARTEFACTOS
39 11 18 00	: ACCESORIOS DE ILUMINACIÓN
39 11 19 00	: SERIALIZACIÓN E ILUMINACIÓN DE EMPALMADOS PELIGROSOS
39 11 21 00	: ILUMINACIÓN ÓPTICA
39 12 10 00	: EQUIPAMIENTO PARA DISTRIBUCIÓN Y CONVERSIÓN DE ALIMENTACIÓN
39 12 14 00	: LENGÜETAS DE CONEXIÓN, CONTACTORES Y TERMINALES
39 12 15 00	: CONTACTORES, CONTROLADORES Y RELES Y ACCESORIOS
39 12 16 00	: DISPOSITIVOS Y ACCESORIOS PARA LA PROTECCIÓN DE CIRCUITOS
39 12 17 00	: FERRERÍA ELÉCTRICA Y SUMINISTROS
39 12 22 00	: INTERRUPTORES ELÉCTRICOS Y ACCESORIOS
39 13 15 00	: HERRAMIENTAS DE ALAMBRE Y DISPOSITIVOS PARA HACER ALAMBRE
39 13 17 00	: CONDUCTOS ELÉCTRICOS, ELECTRODUCTOS Y CABLES ÁGREGOS
40 14 16 00	: VÁLVULAS
40 14 17 00	: MATERIAL DE FERRERÍA Y ACCESORIOS
40 14 19 00	: CONDUCTOS
40 14 20 00	: HERRAMIENTAS
40 14 25 00	: INTERRUPTORES Y COLADORES
40 15 15 00	: BOMBAS
40 15 16 00	: COMPRESORES
40 17 15 00	: TUBOS Y TUBERÍAS COMERCIALES
40 17 16 00	: TUBOS Y TUBERÍAS INDUSTRIALES
40 17 53 00	: ACCESORIOS Y BRIDAS ESPECIALIZADOS PARA TUBOS
40 18 18 00	: TUBOS DE ACERO SOLDADOS
40 18 23 00	: TUBOS DE ACERO SIN HORMIGÓN
40 19 24 00	: TUBOS DE ACERO INMOVILIZABLES SIN HORMIGÓN
40 38 31 00	: ACCESORIOS DE TUBOS
41 11 25 00	: INSTRUMENTOS DE MEDICIÓN Y OBSERVACIÓN DEL CAUDAL DE FLUIDOS
41 11 28 00	: EQUIPO E INSTRUMENTOS RELACIONADOS CON EL TRANSPORTE

***** CONTINUA *****

Pag. 100 de 108



*** EXPEDIDO A TRAVÉS DEL SISTEMA VIRTUAL S.I.I. ***

- 41 11 36 00 : EQUIPO DE MEDICIÓN Y COMPROBACIÓN ELÉCTRICA
- 41 11 39 00 : EQUIPO PARA MEDICIÓN DE SUELOS
- 41 11 40 00 : EQUIPO DE MEDIDA DE ROCAS Y ESTRATOS
- 41 11 41 00 : INSTRUMENTOS SISIMOLÓGICOS
- 41 11 42 00 : INSTRUMENTOS DE AGRIENSIÓN
- 41 11 43 00 : INSTRUMENTOS HIDROLÓGICOS
- 41 11 45 00 : INSTRUMENTOS MECÁNICOS
- 41 11 46 00 : INSTRUMENTOS DE VERIFICACIÓN DE METALES, METALURGIA Y MATERIALES ESTRU...
- 45 12 15 00 : CÁMARAS
- 45 12 16 00 : ACCESORIOS PARA CÁMARAS
- 46 17 16 00 : EQUIPO DE VIGILANCIA Y DETECCIÓN
- 46 18 15 00 : ROPA DE SEGURIDAD
- 46 18 16 00 : CALZADO DE PROTECCIÓN
- 46 18 17 00 : PROTECTORES DE CARA Y CABEZA
- 46 18 18 00 : PROTECCIÓN Y ACCESORIOS PARA LA VISIÓN
- 46 18 19 00 : PROTECTORES AUDITIVOS
- 46 18 20 00 : PROTECCIÓN DE LA RESPIRACIÓN
- 46 18 21 00 : EQUIPO Y SUMINISTROS ANTISTÁTICOS
- 46 18 22 00 : EQUIPO DE APOYO ERGONÓMICO
- 46 18 23 00 : PROTECCIÓN ANTI CAÍDA Y EQUIPO DE RESCATE
- 55 12 17 00 : SEÑALIZACIÓN
- 55 12 19 00 : SEÑALIZACIONES
- 56 10 16 00 : MUEBLES PARA EL EXTERIOR
- 70 11 16 00 : PLANTAS DE FLOA
- 70 11 17 00 : PARGONES, JARDINES Y HORTOS
- 70 13 16 00 : PREPARACIÓN DEL TERRENO Y DEL SUELO
- 70 15 17 00 : COSECHA FORESTAL
- 70 17 17 00 : RIEGO
- 70 17 18 00 : SERVICIOS DE DRENAJE
- 72 10 15 00 : SERVICIOS DE APOYO PARA LA CONSTRUCCIÓN
- 72 10 29 00 : SERVICIOS DE MANTENIMIENTO Y REPARACIÓN DE INSTALACIONES
- 72 10 33 00 : SERVICIOS DE MANTENIMIENTO Y REPARACIÓN DE INFRAESTRUCTURA
- 72 14 10 00 : SERVICIOS DE CONSTRUCCIÓN DE AUTOPISTAS Y CARRETERAS
- 72 14 11 00 : SERVICIOS DE CONSTRUCCIÓN Y REVESTIMIENTO Y PAVIMENTACIÓN DE INFRAEST...
- 72 14 15 00 : SERVICIOS DE PREPARACIÓN DE TIERRAS
- 72 14 16 00 : SERVICIOS DE CONSTRUCCIÓN DE SISTEMAS DE TRÁNSITO MASIVO
- 72 14 17 00 : SERVICIOS DE ALQUILER O ARRENDAMIENTO DE EQUIPO Y MAQUINARIA DE CONSTRU...
- 72 15 11 00 : SERVICIOS DE CONSTRUCCIÓN DE PIEDRITA
- 72 15 15 00 : SERVICIOS DE SISTEMAS ELÉCTRICOS
- 72 15 16 00 : SERVICIOS DE SISTEMAS ESPECIALIZADOS DE COMUNICACIÓN
- 72 15 17 00 : SERVICIOS DE INSTALACIÓN DE SISTEMAS DE SEGURIDAD FÍSICA E INDUSTRIAL
- 72 15 19 00 : SERVICIOS DE ALBAÑILERÍA Y MAESTRÍA
- 72 15 20 00 : SERVICIOS DE PANEADO Y DRUMWALL
- 72 15 27 00 : SERVICIOS DE INSTALACIÓN Y REPARACIÓN DE CONCRETO
- 72 15 28 00 : SERVICIOS DE PERFORACIÓN DE POZOS DE AGUA
- 72 15 29 00 : SERVICIOS DE HORTAJA DE ACERO ESTRUCTURAL
- 72 15 32 00 : SERVICIOS DE RECUBRIMIENTO, IMPERMEABILIZACIÓN PROTECCIÓN CONTRA CLIM...

***** CONTINUA *****



*** EXPEDIDO A TRAVÉS DEL SISTEMA VIRTUAL S.I.I. ***

- 72 15 33 00 : SERVICIOS DE MANTENIMIENTO E INSTALACIÓN DE EQUIPO DE ESTACIÓN DE SER...
- 72 15 34 00 : SERVICIOS DE ARRENDAMIENTO Y ALQUILER DE
- 72 15 35 00 : SERVICIOS DE LIMPIEZA ESTRUCTURAL EXTERNA
- 72 15 39 00 : SERVICIO DE PREPARACIÓN DE OBRAS DE CONSTRUCCIÓN
- 72 15 44 00 : SERVICIOS DE MANTENIMIENTO Y FABRICACIÓN DE ACCESORIOS PARA TUBERIAS
- 72 15 45 00 : SERVICIOS DE MANTENIMIENTO E INSTALACIÓN DE EQUIPO PESADO
- 73 12 18 00 : SERVICIOS DE INDUSTRIA DE PRODUCTOS DE HIERROS Y METALES NO METÁLICOS
- 73 18 11 00 : SERVICIOS DE REVESTIMIENTO
- 73 18 19 00 : SERVICIOS DE SOLDADURA
- 76 12 16 00 : DISPOSICIÓN DE DESECHOS NO PELIGROSOS
- 77 10 15 00 : EVALUACIÓN DE IMPACTO AMBIENTAL
- 77 11 16 00 : REMEDIACIÓN AMBIENTAL
- 77 12 16 00 : CONTAMINACIÓN DEL SUELO
- 77 12 17 00 : CONTAMINACIÓN DEL AGUA
- 78 10 18 00 : TRANSPORTE DE CARGA POR CARRETERA
- 78 10 19 00 : TRANSPORTE DE CARGA INTERIUNDA
- 80 10 16 00 : GERENCIA DE PROYECTOS
- 81 10 15 00 : INGENIERÍA CIVIL Y ARQUITECTURA
- 81 10 17 00 : INGENIERÍA ELÉCTRICA Y ELECTRÓNICA
- 81 10 22 00 : INGENIERÍA DE TRANSPORTE
- 81 15 16 00 : CARTOGRAFÍA
- 81 15 17 00 : GEOLOGÍA
- 83 10 15 00 : SERVICIOS DE ACUEDUCTO Y ALCANTARILLADO
- 95 11 15 00 : VIAS DE TRÁFICO LIMITADO
- 95 11 16 00 : VIAS DE TRÁFICO ABIERTO
- 95 12 15 00 : EDIFICIOS Y ESTRUCTURAS DE TRANSPORTE
- 95 12 17 00 : EDIFICIOS Y ESTRUCTURAS PÚBLICOS

EXPERIENCIA No. 25 :

NÚMERO CONSECUTIVO DEL CONTRATO: 025

CONTRATO CELEBRADO POR : 12 - SOCIO / ASOCIADO

NOMBRE DEL CONTRATISTA : BECTOR HERNANDEZ OCHOA GARCÍA

NOMBRE DEL CONTRATANTE : GOBERNACIÓN DE BOYACÁ

VALOR CONTRATADO EN SMDV : \$80,75

SG IN CL PR - DESCRIPCIÓN

- 11 11 15 00 : BARRO Y TIERRA
- 11 11 16 00 : PIEDRA
- 12 16 49 00 : AGENTES DE IMPERMEABILIZACIÓN
- 20 12 11 00 : EQUIPO PARA CEMENTAR
- 20 12 12 00 : EQUIPO DE FRACCIÓN
- 20 12 14 00 : HERRAMIENTAS Y EQUIPO DE TERMINACIÓN
- 22 10 15 00 : MAQUINARIA PARA TRABAJO DE DESHONTE
- 22 10 16 00 : EQUIPO DE PAVIMENTACIÓN
- 22 10 20 00 : EQUIPO Y MAQUINARIA DE REDUCCIÓN DE EDIFICIOS
- 23 15 35 00 : SISTEMAS DE PINTURA
- 23 27 15 00 : MAQUINARIA DE SOLDADURA FUERTE

***** CONTINUA *****



*** EXPEDIDO A TRAVÉS DEL SISTEMA VIRTUAL S.I.I. ***

- 23 27 16 00 : MAQUINARIA DE SOLDADURA DÉBIL
- 23 27 17 00 : ACCESORIOS PARA SOLDAR, SOLDADURA FUERTE Y SOLDADURA DÉBIL
- 24 10 16 00 : EQUIPO DE IZAJE Y ACCESORIOS
- 24 10 17 00 : TRANSFORMADORES Y ACCESORIOS
- 26 12 15 00 : ALAMBRE ELÉCTRICO
- 27 11 22 00 : HERRAMIENTAS DE ALBAÑILERÍA Y CONCRETO
- 27 11 27 00 : HERRAMIENTAS MECÁNICAS
- 27 13 15 00 : HERRAMIENTAS HIDRÁULICAS
- 27 13 17 00 : CILINDROS HIDRÁULICOS Y COMPONENTES
- 30 10 15 00 : ANILLOS
- 30 10 17 00 : VIGAS
- 30 10 18 00 : CONDUCTOS
- 30 10 20 00 : HOJA
- 30 10 23 00 : PERFILES
- 30 10 24 00 : VARILLAS
- 30 10 28 00 : PLOTAJE
- 30 10 29 00 : PILARES
- 30 10 31 00 : RIELES
- 30 10 36 00 : PRODUCTOS ESTRUCTURALES
- 30 11 15 00 : CONCRETO Y HORTEROS
- 30 11 16 00 : CEMENTO Y CAL
- 30 11 17 00 : YESOS
- 30 11 18 00 : AGREGADOS
- 30 11 19 00 : ELEMENTOS PARA REFORZAR CONCRETO
- 30 12 18 00 : MATERIALES DE ARQUITECTURA PATISIÍSTICA
- 30 12 19 00 : MATERIALES PARA ESTABILIZACIÓN Y REVENIDO DE SUELOS
- 30 13 15 00 : BLOQUES
- 30 13 16 00 : LADRILLOS
- 30 13 17 00 : AZULEJOS Y BALDOSAS
- 30 14 15 00 : AISLAMIENTO TÉRMICO
- 30 14 16 00 : AISLAMIENTO ESPECIAL
- 30 14 17 00 : CAPAS DE SELLAMIENTO DE AISLAMIENTO
- 30 15 15 00 : MATERIAL PARA TEJADOS Y TECHOS
- 30 15 16 00 : ACCESORIOS PARA TEJADOS
- 30 15 17 00 : CANALONES DE TEJADO Y ACCESORIOS
- 30 15 18 00 : MATERIALES PARA REVESTIMIENTO DE PAREDES Y EXTERIOR
- 30 15 19 00 : MATERIALES Y PRODUCTOS PARA ACABADOS
- 30 15 20 00 : CERCADO
- 30 16 15 00 : MATERIALES PARA ACABADOS DE PAREDES
- 30 16 16 00 : MATERIALES PARA TECHOS
- 30 16 17 00 : SUELOS
- 30 16 18 00 : ERANISTERIA
- 30 16 19 00 : MOLDEADO Y CARPINTERIA MECÁNICA
- 30 16 20 00 : MOLDEADO Y CARPINTERIA
- 30 16 21 00 : LAMINADOS INTERIORES
- 30 16 24 00 : BARRAS DIVISORIAS
- 30 17 15 00 : PUERTAS

***** CONTINUA *****



*** EXPEDIDO A TRAVÉS DEL SISTEMA VIRTUAL S.I.I. ***

- 30 17 16 00 : VENTANAS
- 30 17 17 00 : PRODUCTOS DE CRISTAL
- 30 17 18 00 : CLAVAVORAS
- 30 17 19 00 : MARCOS DE VENTANAS
- 30 17 20 00 : PUERTAS
- 30 17 21 00 : PUERTAS PARA GARAJE Y OPERADURES
- 30 18 15 00 : PORCELANA SANITARIA
- 30 18 16 00 : INSTALACIONES RESIDENCIALES NO SANITARIAS
- 30 18 17 00 : GRIFOS
- 30 18 18 00 : CAMEZAS, CHORROS Y PARTES Y ACCESORIOS DE GRIFOS Y DUCHAS
- 30 19 15 00 : ESCALERAS Y ANILLOS
- 30 19 16 00 : ESCALERAS Y ACCESORIOS DE ANILLOAJE
- 30 26 62 00 : MATERIALES ESTRUCTURALES DE MADERA
- 31 15 20 00 : CABLE DE SEGURIDAD
- 31 21 15 00 : PINTURAS Y TAPA POROS
- 31 21 16 00 : ADITIVOS PARA PINTURAS
- 31 21 17 00 : ACABADOS EN GENERAL
- 31 21 18 00 : DISOLVENTES Y DILUYENTES PARA PINTURAS
- 31 21 19 00 : APLICADORES DE PINTURA Y ACCESORIOS PARA PINTAR
- 31 24 17 00 : ESPEJOS
- 31 37 11 00 : LADRILLOS REFRACTARIOS
- 39 10 16 00 : LÁMPARAS Y BOBILAS
- 39 10 18 00 : COMPONENTES Y ACCESORIOS DE LÁMPARA
- 39 10 19 00 : BALASTOS DE LÁMPARAS Y TRANSFORMADORES DE LÁMPARAS
- 39 11 15 00 : ILUMINACIÓN DE INTERIORES Y ARTEFACTOS
- 39 11 16 00 : ILUMINACIÓN EXTERIOR Y ARTEFACTOS
- 39 11 18 00 : ACCESORIOS DE ILUMINACIÓN
- 39 11 19 00 : SEÑALIZACIÓN E ILUMINACIÓN DE EMPLAZAMIENTOS PELIGROSOS
- 39 11 23 00 : ILUMINACIÓN ÓPTICA
- 39 11 23 00 : ILUMINACIÓN Y ACCESORIOS DE ESCENARIOS Y ESTUDIOS
- 39 11 25 00 : ILUMINARIAS DE ESCENARIOS Y ESTUDIOS
- 39 12 10 00 : EQUIPAMIENTO PARA DISTRIBUCIÓN Y CONVERSIÓN DE ALIMENTACIÓN
- 39 12 11 00 : CENTROS DE CONTROL Y DISTRIBUCIÓN Y ACCESORIOS
- 39 12 11 00 : LEJONETAS DE COHECIÓN, COLECTORES Y TERMINALES
- 39 12 15 00 : COMBUSTORES, CONTROL Y ACCESORIOS
- 39 12 16 00 : DISPOSITIVOS Y ACCESORIOS PARA LA PROTECCIÓN DE CIRCUITOS
- 39 12 17 00 : FERRETERIA ELÉCTRICA Y SUMINISTROS
- 39 12 18 00 : INSTALACIONES DE EDIFICIOS INTELIGENTES - IBI
- 39 12 19 00 : DISPOSITIVOS Y ACCESORIOS DE SEGURIDAD ELÉCTRICA
- 39 12 21 00 : EQUIPO DE TRANSMISIÓN Y DISTRIBUCIÓN ELÉCTRICA
- 39 12 22 00 : INTERRUPTORES ELÉCTRICOS Y ACCESORIOS
- 39 12 23 00 : RELES ELÉCTRICOS Y ACCESORIOS
- 39 13 15 00 : MARCADORES DE ALAMBRE Y DISPOSITIVOS PARA MARCAR ALAMBRE
- 39 13 16 00 : DISPOSITIVOS DE PROTECCIÓN DE ALAMBRE
- 39 13 17 00 : CONDUCCIONES ELÉCTRICAS, ELECTRODUCTOS Y CABLES AEREOS
- 40 10 15 00 : VENTILACIÓN
- 40 14 16 00 : VÁLVULAS

***** CONTINUA *****

CAMARA DE COMERCIO DE TUNJA
KIHAROS S.A.S.
 Fecha expedición: 2023/01/15 09:44:55 **** Récibo No. 5200745997 **** Num. Operación: 99 USUPUBRXC 2023/01/15 0118

*** EXPEDIDO A TRAVÉS DEL SISTEMA VIRTUAL S.I.U. ***

40 14 17 00 : MATERIAL DE FERRERÍA Y ACCESORIOS
 40 14 19 00 : CONDUCTOS
 40 14 20 00 : HERRAMIENTAS
 40 15 15 00 : NEUMÁTICAS
 40 15 16 00 : COMPRESORES
 40 17 15 00 : TUBOS Y TUBERÍAS COMERCIALES
 40 17 16 00 : TUBOS Y TUBERÍAS INDUSTRIALES
 40 17 53 00 : ACCESORIOS Y BRIDAS ESPECIALIZADOS PARA TUBOS
 40 18 15 00 : TUBOS DE COBRE SOLDADOS
 40 18 20 00 : TUBOS DE COBRE SIN UNIONES
 40 18 23 00 : TUBOS DE ACERO SIN UNIONES
 40 18 24 00 : TUBOS DE ACERO INOXIDABLE SIN UNIONES
 40 18 31 00 : ACCESORIOS DE TUBOS
 43 22 28 00 : EQUIPO DE TELEFONÍA
 43 22 29 00 : ACCESORIOS DE EQUIPO DE TELEFONÍA
 45 12 15 00 : CÁMARAS
 45 12 16 00 : ACCESORIOS PARA CÁMARAS
 46 17 16 00 : EQUIPO DE VIGILANCIA Y DETECCIÓN
 46 18 15 00 : ROPA DE SEGURIDAD
 46 18 16 00 : CALZADO DE PROTECCIÓN
 46 18 17 00 : PROTECTORES DE CARA Y CABEZA
 46 18 18 00 : PROTECCIÓN Y ACCESORIOS PARA LA VISIÓN
 46 18 19 00 : PROTECTORES AUDITIVOS
 46 18 20 00 : PROTECCIÓN DE LA RESPIRACIÓN
 46 18 21 00 : PROTECCIÓN ANTI CAÍDA Y EQUIPO DE RESCATE
 46 19 15 00 : PREVENCIÓN CONTRA INCENDIOS
 47 12 16 00 : MÁQUINAS Y ACCESORIOS PARA PISOS
 47 12 17 00 : ENVASES Y ACCESORIOS PARA RESIDUOS
 47 12 18 00 : EQUIPO DE LIMPIEZA
 47 13 17 00 : SCHIETOS PARA ACEOS
 52 10 15 00 : ALFOMBRAS Y FRIPIDOS
 52 13 15 00 : CORTINAS Y ROPAJE
 52 13 16 00 : PERSIANAS
 52 13 17 00 : ACCESORIOS Y FERRERÍA PARA TRATAMIENTO DE VENTANAS
 52 16 15 00 : EQUIPOS AUDIOVISUALES
 52 16 16 00 : ACCESORIOS DE EQUIPO AUDIOVISUAL
 52 17 10 00 : TRATAMIENTOS DE PARED DE BAÑO
 55 12 16 00 : ETIQUETAS
 55 12 17 00 : SEÑALIZACIÓN
 55 12 19 00 : SEÑALIZACIONES
 56 10 15 00 : INMUEBLES
 56 10 16 00 : INMUEBLES PARA EL EXTERIOR
 56 10 17 00 : INMUEBLES DE OFICINA
 56 10 19 00 : PIEZAS DE MOBILIARIO Y ACCESORIOS
 56 11 15 00 : SITIOS DE TRABAJO Y PAQUETES PARA LA OFICINA
 56 11 16 00 : SISTEMAS DE PANELES
 56 11 17 00 : CABLEADO Y SISTEMAS NO MODULARES

***** CONTINUA *****

Pág. 105 de 458

CAMARA DE COMERCIO DE TUNJA
KIHAROS S.A.S.
 Fecha expedición: 2023/01/15 09:44:55 **** Récibo No. 5200745997 **** Num. Operación: 99 USUPUBRXC 2023/01/15 0118

*** EXPEDIDO A TRAVÉS DEL SISTEMA VIRTUAL S.I.U. ***

56 11 18 00 : BIENES INDEPENDIENTES
 56 11 19 00 : BIENES INDUSTRIALES
 56 11 20 00 : BIENES DE APOYO DE LA COMPUTADORA
 56 11 21 00 : ASIENTOS
 56 11 22 00 : SISTEMAS DE ESCRITORIOS
 56 11 23 00 : PARTES Y ACCESORIOS PARA ASIENTOS DE AUDITORIOS O ESTANOS O DE USO ESP...
 56 12 10 00 : MOBILIARIO DE BIBLIOTECA
 56 12 11 00 : MOBILIARIO DE CLASE DE ARTE
 56 12 12 00 : MOBILIARIO DE SALA DE PRIMEROS AUXILIOS
 56 12 13 00 : ACCESORIOS DE INSTALACIONES EDUCATIVAS GENERALES
 56 12 14 00 : MOBILIARIO DE CAFETERÍA Y COCINA
 56 12 15 00 : MOBILIARIO GENERAL DE AULA
 56 12 16 00 : MOBILIARIO PARA EL TIEMPO DE DESCANSO Y Ocio CREATIVO PARA GUARDERIA I...
 56 12 17 00 : MÓDULOS DE ALMACENAMIENTO GENERAL Y DE LIBROS PARA LAS AULAS
 56 12 18 00 : MOBILIARIO Y ACCESORIOS DE AULAS VUCACIONALES
 56 12 19 00 : MOBILIARIO DE DEMOSTRACIÓN
 56 12 20 00 : BIENES DE LABORATORIO
 70 11 15 00 : PLANTAS Y ÁRBOLES ORNAMENTALES
 70 11 16 00 : PLANTAS DE FLOR
 70 11 17 00 : PARQUES, JARDINES Y HUERTOS
 70 17 15 00 : DESARROLLO
 70 17 17 00 : RIEGO
 70 17 18 00 : SERVICIOS DE DRENAJE
 72 10 15 00 : SERVICIOS DE APOYO PARA LA CONSTRUCCIÓN
 72 10 29 00 : SERVICIOS DE MANTENIMIENTO Y REPARACIÓN DE INSTALACIONES
 72 10 33 00 : SERVICIOS DE MANTENIMIENTO Y REPARACIÓN DE INFRAESTRUCTURA
 72 11 10 00 : SERVICIOS DE CONSTRUCCIÓN DE UNIDADES UNIFAMILIARES
 72 11 11 00 : SERVICIOS DE CONSTRUCCIÓN DE UNIDADES MULTIFAMILIARES
 72 12 10 00 : SERVICIOS DE CONSTRUCCIÓN DE EDIFICIOS INDUSTRIALES Y BODEGAS NUEVAS
 72 12 11 00 : SERVICIOS DE CONSTRUCCIÓN DE EDIFICIOS COMERCIALES Y DE OFICINA
 72 12 12 00 : SERVICIOS DE CONSTRUCCIÓN DE EDIFICIOS AGRÍCOLAS
 72 12 13 00 : SERVICIOS DE CONSTRUCCIÓN DE TALLERES AUTOCENTRICES Y ESTACIONES DE SER...
 72 12 14 00 : SERVICIOS DE CONSTRUCCIÓN DE EDIFICIOS PÚBLICOS ESPECIALIZADOS
 72 12 15 00 : SERVICIOS DE CONSTRUCCIÓN DE PLANTAS INDUSTRIALES
 72 14 10 00 : SERVICIOS DE CONSTRUCCIÓN DE AUTOPISTAS Y CARRETERAS
 72 14 11 00 : SERVICIOS DE CONSTRUCCIÓN Y REVESTIMIENTO Y PAVIMENTACIÓN DE INFRAEST...
 72 14 12 00 : SERVICIOS DE CONSTRUCCIÓN DE CONSTRUCCIÓN RASADO
 72 14 13 00 : SERVICIOS DE CONSTRUCCIÓN DE FACILIDADES ATLÉTICAS Y RECREATIVAS
 72 14 14 00 : SERVICIOS DE CONSTRUCCIÓN Y REPARACIÓN DE FACILIDADES DE DETECCIÓN
 72 14 15 00 : SERVICIOS DE PREPARACIÓN DE TIERRAS
 72 14 16 00 : SERVICIOS DE CONSTRUCCIÓN DE SISTEMAS DE TRÁNSITO PASIVO
 72 14 17 00 : SERVICIOS DE ALQUILER O ARRENDAMIENTO DE EQUIPO Y MAQUINARIA DE CONSTRU...
 72 15 16 00 : SERVICIOS DE CONSTRUCCIÓN Y MANTENIMIENTO DE CALDERAS Y HORNOS
 72 15 11 00 : SERVICIOS DE CONSTRUCCIÓN DE PLANCHAS
 72 15 12 00 : SERVICIOS DE CONSTRUCCIÓN Y MANTENIMIENTO DE HVAC CALEFACCIÓN Y ENFR...
 72 15 13 00 : SERVICIOS DE PINTURA E INSTALACIÓN DE PAPEL DE COLGADURA
 72 15 14 00 : SERVICIOS DE CONSTRUCCIÓN DE RECUBRIMIENTOS DE INHUS

***** CONTINUA *****

Pág. 106 de 458

CAMARA DE COMERCIO DE TUNJA
KIHAROS S.A.S.
 Fecha expedición: 2023/01/15 09:44:55 **** Récibo No. 5200745997 **** Num. Operación: 99 USUPUBRXC 2023/01/15 0118

*** EXPEDIDO A TRAVÉS DEL SISTEMA VIRTUAL S.I.U. ***

72 15 15 00 : SERVICIOS DE SISTEMAS ELÉCTRICOS
 72 15 16 00 : SERVICIOS DE SISTEMAS ESPECIALIZADOS DE CERRILLACION
 72 15 17 00 : SERVICIOS DE INSTALACIÓN DE SISTEMAS DE SEGURIDAD FÍSICA E INDUSTRIAL
 72 15 18 00 : SERVICIOS DE MANTENIMIENTO Y REPARACIÓN DE INSTALACIÓN DE MÁQUINAS
 72 15 19 00 : SERVICIOS DE ALBAÑILERÍA Y HERRISTERÍA
 72 15 20 00 : SERVICIOS DE PASEADO Y ORNAMENTAL
 72 15 21 00 : SERVICIOS ACÚSTICOS Y DE AISLAMIENTO
 72 15 22 00 : SERVICIOS DE BALCONES TERRAZO Y MAMPOL Y HERRAJES
 72 15 23 00 : SERVICIOS DE CARPINTERÍA
 72 15 24 00 : SERVICIOS DE MONTAJE E INSTALACIÓN DE VENTANAS Y PUERTAS
 72 15 25 00 : SERVICIOS DE INSTALACIÓN DE PISOS
 72 15 26 00 : SERVICIOS DE TENDIDO Y TAPADOS EXTERNAS Y LÁMINAS DE METAL
 72 15 27 00 : SERVICIOS DE INSTALACIÓN Y REPARACIÓN DE CONCRETO
 72 15 28 00 : SERVICIOS DE PERFORACIÓN DE POZOS DE AGUA
 72 15 29 00 : SERVICIOS DE MONTAJE DE ACERO ESTRUCTURAL
 72 15 30 00 : SERVICIOS DE VIDRIOS Y VENTANERÍA
 72 15 31 00 : SERVICIOS DE CONSTRUCCIÓN DE FACILIDADES ATLÉTICAS Y RECREATIVAS
 72 15 32 00 : SERVICIOS DE RECUBRIMIENTO, IMPERMEABILIZACIÓN PROTECCIÓN CONTRA CLIM...
 72 15 33 00 : SERVICIOS DE MANTENIMIENTO E INSTALACIÓN DE EQUIPO DE ESTACIÓN DE SER...
 72 15 34 00 : SERVICIOS DE APAREJAMIENTO Y AMBIAJE
 72 15 35 00 : SERVICIOS DE LIMPIEZA ESTRUCTURAL EXTERNA
 72 15 36 00 : SERVICIOS DE TERMINADO INTERIOR, DOTACIÓN Y REHABILITACIÓN
 72 15 37 00 : SERVICIOS DE INSTALACIÓN, MANTENIMIENTO Y REPARACIÓN DE EQUIPOS Y CON...
 72 15 39 00 : SERVICIOS DE PREPARACIÓN DE OBRAS DE CONSERVACIÓN
 72 15 40 00 : SERVICIOS DE EDIFICIOS ESPECIALIZADOS Y COMERCIO
 72 15 41 00 : SERVICIOS DE MANTENIMIENTO Y REPARACIÓN DE EQUIPO DE SISTEMAS DE DISTR...
 72 15 42 00 : SERVICIOS DE MANTENIMIENTO Y REPARACIÓN DE INSTRUMENTACIÓN...
 72 15 43 00 : SERVICIOS DE MANTENIMIENTO Y REPARACIÓN DE EQUIPO MOTIVO Y GENERACIÓN...
 72 15 44 00 : SERVICIOS DE MANTENIMIENTO Y FABRICACIÓN DE ACCESORIOS PARA TUBERÍAS
 72 15 45 00 : SERVICIOS DE MANTENIMIENTO E INSTALACIÓN DE EQUIPO PESADO
 73 12 18 00 : SERVICIOS DE INDUSTRIA DE PRODUCTOS DE MINERALES NO METÁLICOS
 73 18 19 00 : SERVICIOS DE SOLDADURA
 76 10 15 00 : DESINFECCIÓN
 76 11 15 00 : SERVICIOS DE LIMPIEZA Y MANTENIMIENTO DE EDIFICIOS GENERALES Y DE OFICINAS
 76 11 16 00 : SERVICIOS DE LIMPIEZA DE COMPONENTES DE EDIFICIOS
 77 10 15 00 : EVALUACIÓN DE IMPACTO AMBIENTAL
 77 11 16 00 : REHABILITACIÓN AMBIENTAL
 78 10 18 00 : TRANSPORTE DE CARGA POR CARRETERA
 78 10 19 00 : TRANSPORTE DE CARGA INTERMEDIAL
 80 10 15 00 : GERENCIA DE PROYECTOS
 81 10 15 00 : INGENIERÍA CIVIL Y ARQUITECTURA
 81 10 16 00 : INGENIERÍA MECÁNICA
 81 10 17 00 : INGENIERÍA ELÉCTRICA Y ELECTRÓNICA
 81 10 22 00 : INGENIERÍA DE TRANSPORTE
 81 11 17 00 : SISTEMAS DE MENUDO DE INFORMACIÓN HIS
 81 11 20 00 : SERVICIOS DE DATOS
 81 15 16 00 : CARTOGRAFÍA

***** CONTINUA *****

Pág. 107 de 458

CAMARA DE COMERCIO DE TUNJA
KIHAROS S.A.S.
 Fecha expedición: 2023/01/15 09:44:55 **** Récibo No. 5200745997 **** Num. Operación: 99 USUPUBRXC 2023/01/15 0118

*** EXPEDIDO A TRAVÉS DEL SISTEMA VIRTUAL S.I.U. ***

81 15 17 00 : GEOLOGÍA
 81 16 17 00 : SERVICIOS DE TELECOMUNICACIONES
 83 10 15 00 : SERVICIOS DE ACUEDUCTO Y ALCAHANTILLADO
 95 12 15 00 : EDIFICIOS Y ESTRUCTURAS COMERCIALES Y DE ENTRETENIMIENTO
 95 12 16 00 : EDIFICIOS Y ESTRUCTURAS DE TRANSPORTES
 95 12 17 00 : EDIFICIOS Y ESTRUCTURAS PÚBLICOS
 95 12 18 00 : EDIFICIOS Y ESTRUCTURAS UTILITARIOS
 95 12 19 00 : EDIFICIOS Y ESTRUCTURAS EDUCACIONALES Y DE ADMINISTRACIÓN
 95 12 20 00 : EDIFICIOS Y ESTRUCTURAS HOSPITALARIAS
 95 12 21 00 : EDIFICIOS Y ESTRUCTURAS DE RECOMENDACIONES
 95 12 23 00 : EDIFICIOS Y ESTRUCTURAS DE SALUD Y DEPORTIVAS
 95 12 24 00 : EDIFICIOS Y ESTRUCTURAS INDUSTRIALES
 95 12 26 00 : EDIFICIOS Y ESTRUCTURAS RELIGIOSAS
 95 12 27 00 : EDIFICIOS Y ESTRUCTURAS DE DEFENSA

EXPERIENCIA No. 26 :
NÚMERO CONSECUTIVO DEL CONTRATO: 026
CONTRATO CELEBRADO POR 12 - SUJETO / ASOCIADO
NOMBRE DEL CONTRATISTA :MÉCTOR MUNICIPIO DCHOA GARCÍA
NOMBRE DEL CONTRATANTE :MUNICIPIO DE ASCACBON
VALOR CONTRATADO EN \$MOLV 19,70

SM EN CL PR - DESCRIPCIÓN

13 11 15 00 : BARRO Y TIERRA
 11 11 16 00 : FIBRA
 20 12 11 00 : EQUIPO PARA CEMENTAR
 20 12 12 00 : EQUIPO DE FRACTURAR
 23 15 35 00 : SISTEMAS DE PINTURA
 23 27 15 00 : MAQUINARIA DE SOLDADURA FUERTE
 23 27 16 00 : MAQUINARIA DE SOLDADURA DÉBIL
 23 27 17 00 : ACCESORIOS PARA SOLDAR, SOLDADURA FUERTE Y SOLDADURA DÉBIL
 23 27 18 00 : SOLDADOR PARA SOLDAR, SOLDADURA FUERTE Y SOLDADURA DÉBIL
 24 10 16 00 : EQUIPO DE 12VJE Y ACCESORIOS
 24 10 17 00 : TRANSPORTADORES Y ACCESORIOS
 25 10 16 00 : VEHÍCULOS DE TRANSPORTE DE PRODUCTOS Y MATERIALES
 27 11 22 00 : HERRAMIENTAS DE ALBAÑILERÍA Y CONCRETO
 27 11 27 00 : HERRAMIENTAS MECÁNICAS
 27 13 15 00 : HERRAMIENTAS NEUMÁTICAS
 30 10 15 00 : ANCHOS
 30 10 17 00 : VIGAS
 30 10 24 00 : VARILLAS
 30 10 31 00 : RIELES
 30 10 36 00 : PRODUCTOS ESTRUCTURALES
 30 11 15 00 : CONCRETO Y MORTEROS
 30 11 16 00 : CEMENTO Y CAL
 30 11 18 00 : AJERAGADOS
 30 11 19 00 : ELEMENTOS PARA REFORZAR CONCRETO

***** CONTINUA *****

Pág. 108 de 458

CAMARA DE COMERCIO DE TUNJA
KIHAROS S.A.S.
Fecha expedición: 2023/03/15 - 09:41:55 - Recibo No. 520074537 - Num. Operación: 99 USUPURX 2023/03/15/038

*** EXPEDIDO A TRAVÉS DEL SISTEMA VIRTUAL S.I.I. ***

30 12 17 00 : MATERIALES DE CONSTRUCCIÓN DE CANTINOS Y CARRILERAS
30 13 20 00 : CERCAÑO
30 16 19 00 : HILADO Y CARPINTERÍA MECÁNICA
30 19 15 00 : ESCALERAS Y ANDAHOS
30 19 16 00 : ESCALERAS Y ACCESORIOS DE ANDAHAJE
30 26 40 00 : LÁMINAS DE ACERO AL CARBÓN
31 21 15 00 : PINTURAS Y TAPA POROS
31 21 16 00 : ADITIVOS PARA PINTURAS
31 21 17 00 : ACABADOS EN GENERAL
31 21 18 00 : DISOLVENTES Y DILUYENTES PARA PINTURAS
31 21 19 00 : APLICADORES DE PINTURA Y ACCESORIOS PARA PINTAR
40 14 17 00 : MATERIAL DE FERRETERÍA Y ACCESORIOS
40 17 15 00 : TUBOS Y TUBERÍAS COMERCIALES
40 17 16 00 : TUBOS Y TUBERÍAS INDUSTRIALES
40 17 17 00 : ADAPTADORES DE TUBOS
40 17 46 00 : T PARA TUBOS
40 18 18 00 : TUBOS DE ACERO SOLDADOS
40 18 31 00 : ACCESORIOS DE TUBOS
55 12 16 00 : ETIQUETAS
55 12 17 00 : SEÑALIZACIÓN
55 12 19 00 : SERIALIZACIONES
56 10 16 00 : MUEBLES PARA EL EXTERIOR
72 10 15 00 : SERVICIOS DE APOYO PARA LA CONSTRUCCIÓN
72 10 23 00 : SERVICIOS DE MANTENIMIENTO Y REPARACIÓN DE INSTALACIONES
72 10 33 00 : SERVICIOS DE MANTENIMIENTO Y REPARACIÓN DE INFRAESTRUCTURA
72 14 10 00 : SERVICIOS DE CONSTRUCCIÓN DE AUTOPISTAS Y CARRETERAS
72 14 11 00 : SERVICIOS DE CONSTRUCCIÓN Y REVESTIMIENTO Y PAVIMENTACIÓN DE INFRAEST...
72 14 16 00 : SERVICIOS DE CONSTRUCCIÓN DE SISTEMAS DE TRÁNSITO MASIVO
72 14 17 00 : SERVICIOS DE ALQUILER O ARRENDAMIENTO DE EQUIPO Y MAQUINARIA DE CONSTRU...
72 15 11 00 : SERVICIOS DE CONSTRUCCIÓN DE PLUMERIA
72 15 17 00 : SERVICIOS DE INSTALACIÓN DE SISTEMAS DE SEGURIDAD FÍSICA E INDUSTRIAL
72 15 19 00 : SERVICIOS DE ALBAÑILERÍA Y HANPOSTERIA
72 15 23 00 : SERVICIOS DE CARPINTERÍA
72 15 24 00 : SERVICIOS DE MONTAJE E INSTALACIÓN DE VENTANAS Y PUERTAS
72 15 29 00 : SERVICIOS DE MONTAJE DE ACERO ESTRUCTURAL
72 15 34 00 : SERVICIOS DE APAREJAMIENTO Y ANDAHAJE
72 15 39 00 : SERVICIO DE PREPARACIÓN DE OBRAS DE CONSTRUCCIÓN
72 15 44 00 : SERVICIOS DE MANTENIMIENTO Y FABRICACIÓN DE ACCESORIOS PARA TUBERÍAS
72 18 19 00 : SERVICIOS DE SOLDADURA
72 19 15 00 : EVALUACIÓN DE IMPACTO AMBIENTAL
72 19 16 00 : REHABILITACIÓN AMBIENTAL
74 10 18 00 : TRANSPORTE DE CARGA POR CARRETERA
80 10 16 00 : GERENCIA DE PROYECTOS
81 10 15 00 : INGENIERÍA CIVIL Y ARQUITECTURA
81 10 16 00 : INGENIERÍA MECÁNICA
81 10 22 00 : INGENIERÍA DE TRANSPORTE
95 11 15 00 : VÍAS DE TRÁFICO LIMITADO

***** CONTINUA *****

Pag. 108 de 458

CAMARA DE COMERCIO DE TUNJA
KIHAROS S.A.S.
Fecha expedición: 2023/03/15 - 09:41:55 - Recibo No. 520074537 - Num. Operación: 99 USUPURX 2023/03/15/038

*** EXPEDIDO A TRAVÉS DEL SISTEMA VIRTUAL S.I.I. ***

95 11 16 00 : VÍAS DE TRÁFICO ABIERTO
95 12 16 00 : EDIFICIOS Y ESTRUCTURAS DE TRANSPORTE
95 12 17 00 : EDIFICIOS Y ESTRUCTURAS PÚBLICOS
95 12 18 00 : EDIFICIOS Y ESTRUCTURAS UTILITARIOS
95 13 15 00 : TARIFFAS Y GRADERÍAS

EXPERIENCIA No. 27 :
NÚMERO CONSECUTIVO DEL CONTRATO: 027
CONTRATO CELEBRADO POR : 12 - SOCIO / ASOCIADO
NOMBRE DEL CONTRATISTA : CONSORCIO B Y C - RECTOR HUMBERTO OCHOA GARCÍA
NOMBRE DEL CONTRATANTE : MUNICIPIO DE SOTÁ
VALOR CONTRATADO EN SMLV : 607,17
PORCENTAJE DE PARTICIPACIÓN EN EL VALOR EJECUTADO EN CASO DE CONSORCIOS Y UNIONES TEMPORALES : 50%

50 IM CL PR - DESCRIPCIÓN
11 11 15 00 : BARRO Y TIERRA
11 13 16 00 : PIEDRA
12 16 49 00 : AGENTES DE IMPERMEABILIZACIÓN
20 12 11 00 : EQUIPO PARA CEJENYAR
20 12 12 00 : EQUIPO DE FRACTURAR
20 12 14 00 : HERRAMIENTAS Y EQUIPO DE TERMINACIÓN
22 10 15 00 : MAQUINARIA PARA TRABAJO DE DESLIZANTE
22 10 16 00 : EQUIPO DE PAVIMENTACIÓN
22 10 20 00 : EQUIPO Y MAQUINARIA DE EDIFICACIÓN DE EDIFICIOS
23 15 35 00 : SISTEMAS DE PINTURA
23 27 15 00 : MAQUINARIA DE SOLDADURA FUERTE
23 27 16 00 : MAQUINARIA DE SOLDADURA DÉBIL
23 27 17 00 : ACCESORIOS PARA SOLDAR, SOLDADORA FUERTE Y SOLDADURA DÉBIL
24 10 16 00 : EQUIPO DE IZAJE Y ACCESORIOS
24 10 17 00 : TRANSPORTADORES Y ACCESORIOS
26 12 15 00 : ALAMBRE ELÉCTRICO
27 11 22 00 : HERRAMIENTAS DE ALBAÑILERÍA Y CONCRETO
27 11 27 00 : HERRAMIENTAS MECÁNICAS
27 13 15 00 : HERRAMIENTAS MECÁNICAS
27 13 17 00 : CILINDROS MECÁNICOS Y COMPONENTES
30 10 15 00 : ÁNGULOS
30 10 17 00 : VIGAS
30 10 18 00 : CONDUCTOS
30 10 20 00 : HOJA
30 10 23 00 : PERFILES
30 10 24 00 : VANILLAS
30 10 28 00 : PILOTAJE
30 10 29 00 : FILARES
30 10 31 00 : RIELES
30 10 36 00 : PRODUCTOS ESTRUCTURALES
30 11 15 00 : CONCRETO Y MORTEROS

***** CONTINUA *****

Pag. 110 de 458

CAMARA DE COMERCIO DE TUNJA
KIHAROS S.A.S.
Fecha expedición: 2023/03/15 - 09:41:55 - Recibo No. 520074537 - Num. Operación: 99 USUPURX 2023/03/15/038

*** EXPEDIDO A TRAVÉS DEL SISTEMA VIRTUAL S.I.I. ***

30 11 16 00 : CEMENTO Y CAL
30 11 17 00 : YESOS
30 11 18 00 : ACERADOS
30 11 19 00 : ELEMENTOS PARA REFORZAR CONCRETO
30 12 18 00 : MATERIALES DE ARQUITECTURA PAISAJÍSTICA
30 12 19 00 : MATERIALES PARA ESTABILIZACIÓN Y REFORZO DE SUELOS
30 13 15 00 : BLOQUES
30 13 16 00 : LADRILLOS
30 13 17 00 : ANHEJOS Y BALDOSAS
30 14 15 00 : AISLAMIENTO TÉRMICO
30 14 16 00 : AISLAMIENTO ESPECIAL
30 14 17 00 : CAPAS DE SELLAMIENTO DE AISLAMIENTO
30 15 15 00 : MATERIAL PARA TEJADOS Y TECHOS
30 15 16 00 : ACCESORIOS PARA TEJADOS
30 15 17 00 : CANALONES DE TEJADO Y ACCESORIOS
30 15 18 00 : MATERIALES PARA REVESTIMIENTO DE PAREDES Y EXTERIOR
30 15 19 00 : MATERIALES Y PRODUCTOS PARA ACABADOS
30 15 20 00 : CERCAÑO
30 16 15 00 : MATERIALES PARA ACABADOS DE PAREDES
30 16 16 00 : MATERIALES PARA TECHOS
30 16 17 00 : SUELOS
30 16 18 00 : EBANISTERÍA
30 16 19 00 : HILADO Y CARPINTERÍA MECÁNICA
30 16 20 00 : HILADOS Y CARPINTERÍA
30 16 21 00 : LAMINADOS INTERIORES
30 16 24 00 : BARRAS DIVISORIAS
30 17 15 00 : PUERTAS
30 17 16 00 : VENTANAS
30 17 17 00 : PRODUCTOS DE CRISTAL
30 17 18 00 : CLAVARROYAS
30 17 19 00 : MARCOS DE VENTANAS
30 17 20 00 : PUERTAS
30 17 21 00 : PUERTAS PARA GARAJE Y OPERADORES
30 18 15 00 : PORCELANA SANITARIA
30 18 16 00 : INSTALACIONES RESIDENCIALES NO SANITARIAS
30 18 17 00 : GRIFOS
30 18 18 00 : CABEZAS, CHOKROS Y PARTES Y ACCESORIOS DE GRIFOS Y DUCHAS
30 19 15 00 : ESCALERAS Y ANDAHOS
30 19 16 00 : ESCALERAS Y ACCESORIOS DE ANDAHAJE
30 26 63 00 : MATERIALES ESTRUCTURALES DE MADERA
31 15 20 00 : CABLE DE SEGURIDAD
31 21 15 00 : PINTURAS Y TAPA POROS
31 21 16 00 : ADITIVOS PARA PINTURAS
31 21 17 00 : ACABADOS EN GENERAL
31 21 18 00 : DISOLVENTES Y DILUYENTES PARA PINTURAS
31 21 19 00 : APLICADORES DE PINTURA Y ACCESORIOS PARA PINTAR
31 21 17 00 : ESPESOS

***** CONTINUA *****

Pag. 111 de 458

CAMARA DE COMERCIO DE TUNJA
KIHAROS S.A.S.
Fecha expedición: 2023/03/15 - 09:41:55 - Recibo No. 520074537 - Num. Operación: 99 USUPURX 2023/03/15/038

*** EXPEDIDO A TRAVÉS DEL SISTEMA VIRTUAL S.I.I. ***

31 37 11 00 : LADRILLOS REFRACTARIOS
39 10 16 00 : LÁMPARAS Y BOMBILLAS
39 10 18 00 : COHERENTES Y ACCESORIOS DE LÁMPARA
39 10 19 00 : BALASTOS DE LÁMPARAS Y TRANSFORMADORES DE LÁMPARAS
39 11 15 00 : ILUMINACIÓN DE INTERIORES Y ARTEFACTOS
39 11 16 00 : ILUMINACIÓN EXTERIOR Y ARTEFACTOS
39 11 18 00 : ACCESORIOS DE ILUMINACIÓN
39 11 19 00 : SEÑALIZACIÓN E ILUMINACIÓN DE EMPLEAZAMENTOS PELIGROSOS
39 11 21 00 : ILUMINACIÓN ÓPTICA
39 11 23 00 : ILUMINACIÓN Y ACCESORIOS DE ESCENARIOS Y ESTUDIOS
39 11 25 00 : ILUMINARIAS DE ESCENARIOS Y ESTUDIOS
49 12 10 00 : EQUIPAMIENTO PARA DISTRIBUCIÓN Y CONVERSIÓN DE ALIMENTACIÓN
39 12 11 00 : CENTROS DE CONTROL Y DISTRIBUCIÓN Y ACCESORIOS
39 12 14 00 : LENGUETAS DE CONEXIÓN, CONECTADORES Y TERMINALES
39 12 15 00 : CONTROLADORES, CONTROLES Y RELES Y ACCESORIOS
39 12 16 00 : DISPOSITIVOS Y ACCESORIOS PARA LA PROTECCIÓN DE CIRCUITOS
39 12 17 00 : FERRETERÍA ELÉCTRICA Y SUBINTENSIVOS
39 12 18 00 : INSTALACIONES DE EDIFICIOS INTELIGENTES - IBI
39 12 19 00 : DISPOSITIVOS Y ACCESORIOS DE SEGURIDAD ELÉCTRICA
39 12 23 00 : EQUIPO DE TRANSMISIÓN Y DISTRIBUCIÓN ELÉCTRICA
39 12 22 00 : INTERRUPTORES ELÉCTRICOS Y ACCESORIOS
39 12 23 00 : BARRAS ELÉCTRICOS Y ACCESORIOS
39 13 15 00 : HERRAMIENTAS DE ALAMBRE Y DISPOSITIVOS PARA HANCAR ALAMBRE
39 13 16 00 : DISPOSITIVOS DE PROTECCIÓN DE ALAMBRE
39 13 17 00 : CONDUCTOS ELÉCTRICOS, ELECTRODUCTOS Y CABLES AEREOS
40 10 15 00 : VENTILACIÓN
40 14 16 00 : VÁLVULAS
40 14 17 00 : MATERIAL DE FERRETERÍA Y ACCESORIOS
40 14 19 00 : CONDUCTOS
40 14 20 00 : HERRAMIENTAS
40 15 15 00 : BOMBAS
40 15 16 00 : COMPRESORES
40 17 15 00 : TUBOS Y TUBERÍAS COMERCIALES
40 17 16 00 : TUBOS Y TUBERÍAS INDUSTRIALES
40 17 17 00 : ACCESORIOS Y BRIDAS ESPECIALIZADOS PARA TUBOS
40 18 15 00 : TUBOS DE COBRE SOLDADOS
40 18 20 00 : TUBOS DE COBRE SIN UNIONES
40 18 23 00 : TUBOS DE ACERO SIN UNIONES
40 18 24 00 : TUBOS DE ACERO INOXIDABLE SIN UNIONES
40 18 31 00 : ACCESORIOS DE TUBOS
43 22 28 00 : EQUIPO DE TELEFONÍA
43 22 29 00 : ACCESORIOS DE EQUIPO DE TELEFONÍA
45 12 15 00 : CÁMARAS
45 12 16 00 : ACCESORIOS PARA CÁMARAS
46 17 16 00 : EQUIPO DE VIGILANCIA Y DETECCIÓN
46 18 15 00 : ROPA DE SEGURIDAD
46 18 16 00 : CALZADO DE PROTECCIÓN

***** CONTINUA *****

Pag. 112 de 458

CAMARA DE COMERCIO DE TUNJA
KIMPOS S.A.S.
 Fecha expedición: 2023/03/15 - 09:41:05 - Récibo No. 500745397 - Num. Operación: 99 USUPUBVCC 2023/03/15 0018

*** EXPEDIDO A TRAVÉS DEL SISTEMA VIRTUAL S.I.I. ***

46 18 17 00	: PROYECTORES DE CARA Y CABEZA
46 18 18 00	: PROTECCIÓN Y ACCESORIOS PARA LA VISIÓN
46 18 19 00	: PROYECTORES AUDITIVOS
46 18 20 00	: PROTECCIÓN DE LA RESPIRACIÓN
46 18 23 00	: PROTECCIÓN ANTI CAÍDA Y EQUIPO DE RESCATE
46 19 15 00	: PREVENCIÓN CONTRA INCENDIOS
47 12 16 00	: MÁQUINAS Y ACCESORIOS PARA FIBROS
47 12 17 00	: ENVASES Y ACCESORIOS PARA RESIDUOS
47 12 18 00	: EQUIPO DE LIMPIEZA
47 13 17 00	: SUMINISTROS PARA ASFOS
52 10 15 00	: ALFOMBRAS Y Felpudos
52 13 15 00	: CORTINAS Y ROPAJE
52 13 16 00	: FERNANJAS
52 13 17 00	: ACCESORIOS Y FERRETERÍA PARA TRATAMIENTO DE VENTANAS
52 16 15 00	: EQUIPOS AUDIOVISUALES
52 16 16 00	: ACCESORIOS DE EQUIPO AUDIOVISUAL
52 17 10 00	: TRATAMIENTOS DE PARED DE BAÑO
55 12 16 00	: EQUIUMAS
55 12 17 00	: SEÑALIZACIÓN
55 12 19 00	: SEÑALIZACIONES
56 10 15 00	: MOBLES
56 10 16 00	: MOBLES PARA EL EXTERIOR
56 10 17 00	: MOBLES DE OFICINA
56 10 19 00	: PIEZAS DE MOBILIARIO Y ACCESORIOS
56 11 15 00	: KITOS DE TRABAJO Y PAQUETES PARA LA OFICINA
56 11 16 00	: SISTEMAS DE DANILES
56 11 17 00	: CASEGODS Y SISTEMAS NO MODULARES
56 11 18 00	: MOBLES INDEPENDIENTES
56 11 19 00	: MOBLES INDUSTRIALES
56 11 20 00	: MOBLES DE APOYO DE LA COCINADORA
56 11 21 00	: ASIENTOS
56 11 22 00	: SISTEMAS DE ESCRITORIOS
56 11 23 00	: PARTES Y ACCESORIOS PARA ASIENTOS DE AUDITORIOS O ESTADIOS O DE USO ESP...
56 12 10 00	: MOBILIARIO DE BIBLIOTECA
56 12 11 00	: MOBILIARIO DE CLASE DE ARTE
56 12 12 00	: MOBILIARIO DE SALA DE PRIMEROS AUXILIOS
56 12 13 00	: ACCESORIOS DE INSTALACIONES EDUCATIVAS GENERALES
56 12 14 00	: MOBILIARIO CAFETERIA Y COMEDOR
56 12 15 00	: MOBILIARIO GENERAL DE AULA
56 12 16 00	: MOBILIARIO PARA EL TIEMPO DE DESCANSO Y OCIO CREATIVO PARA GUARDERIA I...
56 12 17 00	: MÓDULOS DE ALMACENAMIENTO GENERAL Y DE LIBROS PARA LAS AULAS
56 12 18 00	: MOBILIARIO Y ACCESORIOS DE AULAS VOCACIONALES
56 12 19 00	: MOBILIARIO DE DEMOSTRACIÓN
56 12 20 00	: MOBLES DE LABORATORIO
70 11 15 00	: PLANTAS Y ÁRBOLES ORNAMENTALES
70 11 16 00	: PLANTAS DE FLOR
70 11 17 00	: PARQUES, JARDINES Y HUERTOS

***** CONTINUA *****

Pág. 113 de 118

CAMARA DE COMERCIO DE TUNJA
KIMPOS S.A.S.
 Fecha expedición: 2023/03/15 - 09:41:05 - Récibo No. 500745397 - Num. Operación: 99 USUPUBVCC 2023/03/15 0018

*** EXPEDIDO A TRAVÉS DEL SISTEMA VIRTUAL S.I.I. ***

70 17 15 00	: DESARROLLO
70 17 17 00	: RIEGO
70 17 18 00	: SERVICIOS DE DRENAJE
72 10 15 00	: SERVICIOS DE APOYO PARA LA CONSTRUCCIÓN
72 10 29 00	: SERVICIOS DE MANTENIMIENTO Y REPARACIÓN DE INSTALACIONES
72 10 33 00	: SERVICIOS DE MANTENIMIENTO Y REPARACIÓN DE INFRAESTRUCTURA
72 11 10 00	: SERVICIOS DE CONSTRUCCIÓN DE UNIDADES UNIFAMILIARES
72 11 11 00	: SERVICIOS DE CONSTRUCCIÓN DE UNIDADES MULTIFAMILIARES
72 12 10 00	: SERVICIOS DE CONSTRUCCIÓN DE EDIFICIOS INDUSTRIALES Y BODEGAS NIEVAS
72 12 11 00	: SERVICIOS DE CONSTRUCCIÓN DE EDIFICIOS COMERCIALES Y DE OFICINA
72 12 12 00	: SERVICIOS DE CONSTRUCCIÓN DE EDIFICIOS AGRÍCOLAS
72 12 13 00	: SERVICIOS DE CONSTRUCCIÓN DE TALLERES AUTOMOTRICES Y ESTACIONES DE SER...
72 12 14 00	: SERVICIOS DE CONSTRUCCIÓN DE EDIFICIOS PÚBLICOS ESPECIALIZADOS
72 12 15 00	: SERVICIOS DE CONSTRUCCIÓN DE PLANTAS INDUSTRIALES
72 14 10 00	: SERVICIOS DE CONSTRUCCIÓN DE AUTOPISTAS Y CARRETERAS
72 14 11 00	: SERVICIOS DE CONSTRUCCIÓN Y REVESTIMIENTO Y PAVIMENTACIÓN DE INFRAEST...
72 14 12 00	: SERVICIOS DE CONSTRUCCIÓN HARIHA
72 14 13 00	: SERVICIOS DE CONSTRUCCIÓN DE FACILIDADES ATLÉTICAS Y RECREATIVAS
72 14 14 00	: SERVICIOS DE CONSTRUCCIÓN Y REPARACIÓN DE FACILIDADES DE DETENCIÓN
72 14 15 00	: SERVICIOS DE PREPARACIÓN DE TIERRAS
72 14 16 00	: SERVICIOS DE CONSTRUCCIÓN DE SISTEMAS DE TRÁNSITO MASIVO
72 14 17 00	: SERVICIOS DE ALQUIER O ARRENDAMIENTO DE EQUIPO Y MAQUINARIA DE CONSTRU...
72 15 10 00	: SERVICIOS DE CONSTRUCCIÓN Y MANTENIMIENTO DE CALDERAS Y HORNOS
72 15 11 00	: SERVICIOS DE CONSTRUCCIÓN DE PLOMERÍA
72 15 12 00	: SERVICIOS DE CONSTRUCCIÓN Y MANTENIMIENTO DE HVAC CALEFACCIÓN Y ENFR...
72 15 13 00	: SERVICIOS DE CONSTRUCCIÓN E INSTALACIÓN DE PAPEL DE COLGADURA
72 15 14 00	: SERVICIOS DE CONSTRUCCIÓN DE RECUBRIMIENTOS DE PISOS
72 15 15 00	: SERVICIOS DE SISTEMAS ELÉCTRICOS
72 15 16 00	: SERVICIOS DE SISTEMAS ESPECIALIZADOS DE COMUNICACIÓN
72 15 17 00	: SERVICIOS DE INSTALACIÓN DE SISTEMAS DE SEGURIDAD FÍSICA E INDUSTRIAL
72 15 18 00	: SERVICIOS DE MANTENIMIENTO Y REPARACIÓN DE INSTALACIÓN DE MÁQUINAS
72 15 19 00	: SERVICIOS DE ALBAÑILERÍA Y HERRISTERÍA
72 15 20 00	: SERVICIOS DE PASEADO Y DRENAL
72 15 21 00	: SERVICIOS ACÚSTICOS Y DE AISLAMIENTO
72 15 22 00	: SERVICIOS DE BALDOSAS TERRAZO Y MÁRMOL Y MOSAICOS
72 15 23 00	: SERVICIOS DE CARPINTERÍA
72 15 24 00	: SERVICIOS DE MONTAJE E INSTALACIÓN DE VENTANAS Y PUERTAS
72 15 25 00	: SERVICIOS DE INSTALACIÓN DE FIBROS
72 15 26 00	: SERVICIOS DE TECHADO Y PAREDES EXTERNAS Y LÁMINAS DE ISOL...
72 15 27 00	: SERVICIOS DE INSTALACIÓN Y REPARACIÓN DE CONCRETO
72 15 28 00	: SERVICIOS DE PERFORACIÓN DE POZOS DE AGUA
72 15 29 00	: SERVICIOS DE MONTAJE DE ACERO ESTRUCTURAL
72 15 30 00	: SERVICIOS DE VIDRIOS Y VENTANERÍA
72 15 31 00	: SERVICIOS DE CONSTRUCCIÓN DE FACILIDADES ATLÉTICAS Y RECREATIVAS
72 15 32 00	: SERVICIOS DE RECUBRIMIENTO, INHIBICIÓN/ESTABILIZACIÓN/PROTECCIÓN CONTRA CLIM...
72 15 33 00	: SERVICIOS DE MANTENIMIENTO E INSTALACIÓN DE EQUIPO DE ESTACIÓN DE SER...
72 15 34 00	: SERVICIOS DE APAREJAMIENTO Y ANDAJAJE

***** CONTINUA *****

Pág. 114 de 118

CAMARA DE COMERCIO DE TUNJA
KIMPOS S.A.S.
 Fecha expedición: 2023/03/15 - 09:41:05 - Récibo No. 500745397 - Num. Operación: 99 USUPUBVCC 2023/03/15 0018

*** EXPEDIDO A TRAVÉS DEL SISTEMA VIRTUAL S.I.I. ***

72 15 35 00	: SERVICIOS DE LIMPIEZA ESTRUCTURAL EXTERNA
72 15 36 00	: SERVICIOS DE TERMINADO INTERIOR, DOTACIÓN Y REMODELACIÓN
72 15 37 00	: SERVICIOS DE INSTALACIÓN, MANTENIMIENTO Y REPARACIÓN DE EQUIPOS Y COM...
72 15 39 00	: SERVICIO DE PREPARACIÓN DE OBRAS DE CONSTRUCCIÓN
72 15 40 00	: SERVICIOS DE EDIFICIOS ESPECIALIZADOS Y COMERCIOS
72 15 41 00	: SERVICIOS DE MANTENIMIENTO Y REPARACIÓN DE EQUIPO DE SISTEMAS DE DISTR...
72 15 42 00	: SERVICIOS DE MANTENIMIENTO Y REPARACIÓN DE INSTALACIÓN DE INSTRUMENTACIÓN
72 15 43 00	: SERVICIOS DE MANTENIMIENTO Y REPARACIÓN DE EQUIPO MOTIVO Y GENERACIÓN...
72 15 44 00	: SERVICIOS DE MANTENIMIENTO Y FABRICACIÓN DE ACCESORIOS PARA TUBERÍAS
72 15 45 00	: SERVICIOS DE MANTENIMIENTO E INSTALACIÓN DE EQUIPO PESADO
73 12 18 00	: SERVICIOS DE INDUSTRIA DE PRODUCTOS DE MINERALES NO METÁLICOS
73 18 19 00	: SERVICIOS DE SOLDADURA
76 10 15 00	: DESINFECTACIÓN
76 11 15 00	: SERVICIOS DE LIMPIEZA Y MANTENIMIENTO DE EDIFICIOS GENERALES Y DE OFICINAS
76 11 16 00	: SERVICIOS DE LIMPIEZA DE COMPONENTES DE EDIFICIOS
77 10 15 00	: EVALUACIÓN DE IMPACTO AMBIENTAL
77 11 16 00	: REHABILITACIÓN AMBIENTAL
78 10 18 00	: TRANSPORTE DE CARGA POR CARRETERA
78 10 19 00	: TRANSPORTE DE CARGA INTERIOR
80 10 16 00	: GERENCIA DE PROYECTOS
81 10 15 00	: INGENIERÍA CIVIL Y ARQUITECTURA
81 10 16 00	: INGENIERÍA MECÁNICA
81 10 17 00	: INGENIERÍA ELÉCTRICA Y ELECTRÓNICA
81 10 22 00	: INGENIERÍA DE TRANSPORTE
81 11 17 00	: SISTEMAS DE MANEJO DE INFORMACIÓN HIS
81 11 20 00	: SERVICIOS DE DATOS
81 15 16 00	: CARTOGRAFÍA
81 15 17 00	: GEOLOGÍA
81 16 17 00	: SERVICIOS DE TELECOMUNICACIONES
83 10 15 00	: SERVICIOS DE ACUEDUCTO Y ALCANTARILLADO
95 12 15 00	: EDIFICIOS Y ESTRUCTURAS COMERCIALES Y DE ENTRETENIMIENTO
95 12 16 00	: EDIFICIOS Y ESTRUCTURAS DE TRANSPORTE
95 12 17 00	: EDIFICIOS Y ESTRUCTURAS PÚBLICOS
95 12 18 00	: EDIFICIOS Y ESTRUCTURAS UTILITARIOS
95 12 19 00	: EDIFICIOS Y ESTRUCTURAS EDUCACIONALES Y DE ADMINISTRACIÓN
95 12 20 00	: EDIFICIOS Y ESTRUCTURAS HOSPITALARIAS
95 12 21 00	: EDIFICIOS Y ESTRUCTURAS DE ACCIONES/ACIONES
95 12 23 00	: EDIFICIOS Y ESTRUCTURAS DE SALUD Y DEPORTIVAS
95 12 24 00	: EDIFICIOS Y ESTRUCTURAS INDUSTRIALES
95 12 26 00	: EDIFICIOS Y ESTRUCTURAS RELIGIOSAS
95 12 27 00	: EDIFICIOS Y ESTRUCTURAS DE DEFENSA

EXPERIENCIA No. 28 :
 NÚMERO CONSECUTIVO DEL CONTRATO: 028
 CONTRATO CERRADO POR : 12 - SOCIO / ASOCIADO
 NOMBRE DEL CONTRATISTA : CONSORCIO LA UUITA - INÉCTOR INBURCIO OCHOA GARCÍA
 NOMBRE DEL CONTRATANTE : MUNICIPIO DE LA UUITA

***** CONTINUA *****

Pág. 115 de 118

CAMARA DE COMERCIO DE TUNJA
KIMPOS S.A.S.
 Fecha expedición: 2023/03/15 - 09:41:05 - Récibo No. 500745397 - Num. Operación: 99 USUPUBVCC 2023/03/15 0018

*** EXPEDIDO A TRAVÉS DEL SISTEMA VIRTUAL S.I.I. ***

VALOR CONTRATADO EN SMMLY : 118,19
 PORCENTAJE DE PARTICIPACIÓN EN EL VALOR EJECUTADO EN CASO DE CONSORCIOS Y UNIONES TEMPORALES: 90%

SG FM CL PA	- DESCRIPCIÓN
11 11 15 00	: BARRO Y TIERRA
11 11 16 00	: PIEDRA
12 16 49 00	: AGENTES DE INHIBICIÓN/ESTABILIZACIÓN
20 12 11 00	: EQUIPO PARA CEMENTAR
20 12 12 00	: EQUIPO DE FRACTURAR
20 12 14 00	: HERRAMIENTAS Y EQUIPO DE TERMINACIÓN
22 10 15 00	: MAQUINARIA PARA TRABAJO DE DESICORTE
22 10 16 00	: EQUIPO DE PAVIMENTACIÓN
22 10 20 00	: EQUIPO Y MAQUINARIA DE DEMOLICIÓN DE EDIFICIOS
23 15 35 00	: SISTEMAS DE PINTURA
23 27 15 00	: MAQUINARIA DE SOLDADURA FUERTE
23 27 16 00	: MAQUINARIA DE SOLDADURA DÉBIL
23 27 17 00	: ACCESORIOS PARA SOLDAR, SOLDADURA FUERTE Y SOLDADURA DÉBIL
24 10 16 00	: EQUIPO DE TRAJE Y ACCESORIOS
24 10 17 00	: TRANSPORTADORES Y ACCESORIOS
26 12 15 00	: ALAMBRE ELÉCTRICO
27 11 22 00	: HERRAMIENTAS DE ALBAÑILERÍA Y CONCRETO
27 11 27 00	: HERRAMIENTAS MECÁNICAS
27 13 15 00	: HERRAMIENTAS NEUMÁTICAS
27 13 17 00	: CILINDROS NEUMÁTICOS Y COMPONENTES
30 10 15 00	: ANILLOS
30 10 17 00	: VIGAS
30 10 18 00	: CONDUCTOS
30 10 20 00	: MESA
30 10 23 00	: FERRILES
30 10 24 00	: VARIILLAS
30 10 28 00	: PLETOSAJE
30 10 29 00	: PLETAS
30 10 31 00	: RIELES
30 10 36 00	: PRODUCTOS ESTRUCTURALES
30 11 15 00	: CONCRETO Y MORTEROS
30 11 16 00	: CEMENTO Y CAL
30 11 17 00	: YESOS
30 11 18 00	: ARGAMOS
30 11 19 00	: ELEMENTOS PARA REFORZAR CONCRETO
30 12 18 00	: MATERIALES DE ARQUITECTURA PAISAJÍSTICA
30 12 19 00	: MATERIALES PARA ESTABILIZACIÓN Y REEMERZO DE SUELOS
30 13 15 00	: BLOQUES
30 13 16 00	: LADRILLOS
30 13 17 00	: AZULEJOS Y BALDOSAS
30 14 15 00	: AISLAMIENTO TÉRMICO
30 14 16 00	: AISLAMIENTO ESPECIAL

***** CONTINUA *****

Pág. 116 de 118

CÁMARA DE COMERCIO DE TUNJA
KIHAROS S.A.S.
 Fecha expedición: 2023/03/15 09:44:55 **** Resolución: S00074537 **** Num. Operación: 59 USUPURK 2023/015/018

***** EXPEDIDO A TRAVÉS DEL SISTEMA VIRTUAL S.I.I. *****

30 14 17 00 : CAPAS DE SELLAMIENTO DE AISLAMIENTO
 30 15 15 00 : MATERIAL PARA TECHOS Y TEJIDOS
 30 15 16 00 : ACCESORIOS PARA TECHOS
 30 15 17 00 : CANALONES DE TEJADO Y ACCESORIOS
 30 15 18 00 : MATERIALES PARA REVESTIMIENTO DE PAREDES Y EXTERIOR
 30 15 19 00 : MATERIALES Y PRODUCTOS PARA ACABADOS
 30 15 20 00 : CTRCROO
 30 16 15 00 : MATERIALES PARA ACABADOS DE PAREDES
 30 16 16 00 : MATERIALES PARA TECHOS
 30 16 17 00 : SUELOS
 30 16 18 00 : EBANISTERIA
 30 16 19 00 : HUIJEDADO Y CARPINTERIA MECÁNICA
 30 16 20 00 : HUIJEDURAS Y CARPINTERIA
 30 16 21 00 : LAMINADOS INTERIORES
 30 16 24 00 : BARRIOS DIVISORIOS
 30 17 15 00 : PUERTAS
 30 17 16 00 : VENTANAS
 30 17 17 00 : PRODUCTOS DE CRISTAL
 30 17 18 00 : CLARABOYAS
 30 17 19 00 : BARRIOS DE VENTANAS
 30 17 20 00 : PUERTAS
 30 17 21 00 : PUERTAS PARA GARAJE Y OPERADORES
 30 18 15 00 : PORCELANA SANITARIA
 30 18 16 00 : INSTALACIONES RESIDENCIALES NO SANITARIAS
 30 18 17 00 : GRIFOS
 30 18 18 00 : CABEZAS, CHORROS Y PARTES Y ACCESORIOS DE GRIFOS Y DUCHAS
 30 19 15 00 : ESCALERAS Y ANCHOS
 30 19 16 00 : ESCALERAS Y ACCESORIOS DE ANCHOS
 30 26 63 00 : MATERIALES ESTRUCTURALES DE MADERA
 31 15 20 00 : CABLE DE SEGURIDAD
 31 21 15 00 : PINTURAS Y TAPA POROS
 31 21 16 00 : ADITIVOS PARA PINTURAS
 31 21 17 00 : ACABADOS EN GENERAL
 31 21 18 00 : DISOLVENTES Y DILUYENTES PARA PINTURAS
 31 21 19 00 : RECOMENDACIONES DE PINTURA Y ACCESORIOS PARA PINTAR
 31 24 17 00 : ESPEJOS
 31 37 11 00 : LADRILLOS REFRACTARIOS
 39 10 16 00 : LAMPARAS Y BOMBILLAS
 39 10 18 00 : COMPONENTES Y ACCESORIOS DE LAMPARA
 39 10 19 00 : BALASTOS DE LAMPARAS Y TRANSFORMADORES DE LAMPARAS
 39 11 15 00 : ILLUMINACIÓN DE INTERIORES Y ARTEFACTOS
 39 11 16 00 : ILLUMINACIÓN EXTERIOR Y ARTEFACTOS
 39 11 18 00 : ACCESORIOS DE ILLUMINACIÓN
 39 11 19 00 : SERIALIZACIÓN E ILLUMINACIÓN DE EMPLAZAMIENTOS PELIGROSOS
 39 11 21 00 : ILLUMINACIÓN ÓPTICA
 39 11 23 00 : ILLUMINACIÓN Y ACCESORIOS DE ESCENARIOS Y ESTUDIOS
 39 11 25 00 : LUMINARIAS DE ESCENARIOS Y ESTUDIOS

***** CONTINUA *****

Pág. 117 de 418

CÁMARA DE COMERCIO DE TUNJA
KIHAROS S.A.S.
 Fecha expedición: 2023/03/15 09:44:55 **** Resolución: S00074537 **** Num. Operación: 59 USUPURK 2023/015/018

***** EXPEDIDO A TRAVÉS DEL SISTEMA VIRTUAL S.I.I. *****

39 12 10 00 : EQUIPAMIENTO PARA DISTRIBUCIÓN Y CONVERSIÓN DE ALIMENTACIÓN
 39 12 11 00 : CENTROS DE CONTROL Y DISTRIBUCIÓN Y ACCESORIOS
 39 12 13 00 : REINTERRAS DE CONEXIÓN, CONTACTORES Y TERMINALES
 39 12 15 00 : COMBUSTORES, CONTROLES Y RELES Y ACCESORIOS
 39 12 16 00 : DISPOSITIVOS Y ACCESORIOS PARA LA PROTECCIÓN DE CIRCUITOS
 39 12 17 00 : FERRETERIA ELECTRICA Y SUBMINISTRAS
 39 12 18 00 : INSTALACIONES DE EDIFICIOS INTELIGENTES - TRI
 39 12 19 00 : DISPOSITIVOS Y ACCESORIOS DE SEGURIDAD ELÉCTRICA
 39 12 21 00 : EQUIPO DE TRANSMISIÓN Y DISTRIBUCIÓN ELÉCTRICA
 39 12 22 00 : INTERRUPTORES ELÉCTRICOS Y ACCESORIOS
 39 12 23 00 : RELES ELÉCTRICOS Y ACCESORIOS
 39 13 15 00 : MARCADORES DE ALAMBRE Y DISPOSITIVOS PARA MARCAR ALAMBRE
 39 13 16 00 : DISPOSITIVOS DE PROTECCIÓN DE ALAMBRE
 39 13 17 00 : CONDUCTOS ELÉCTRICOS, ELECTRODUCTOS Y CARTAS AFRES
 40 10 15 00 : VENTILACIÓN
 40 14 16 00 : VALVULAS
 40 14 17 00 : MATERIAL DE FERRETERIA Y ACCESORIOS
 40 14 19 00 : CONDUCTOS
 40 14 20 00 : MANCERERAS
 40 15 15 00 : BOMBAS
 40 15 16 00 : COMPRESORES
 40 17 15 00 : TUBOS Y TUBERIAS COMERCIALES
 40 17 16 00 : TUBOS Y TUBERIAS INDUSTRIALES
 40 17 53 00 : ACCESORIOS Y BRIDAS ESPECIALIZADOS PARA TUBOS
 40 18 15 00 : TUBOS DE COBRE SOLDADOS
 40 18 20 00 : TUBOS DE COBRE SIN UNIONES
 40 18 23 00 : TUBOS DE ACERO SIN UNIONES
 40 18 24 00 : TUBOS DE ACERO INOXIDABLE SIN UNIONES
 40 18 31 00 : ACCESORIOS DE TUBOS
 43 22 28 00 : EQUIPO DE TELEFONIA
 43 22 29 00 : ACCESORIOS DE EQUIPO DE TELEFONIA
 45 12 15 00 : CÁMARAS
 45 12 16 00 : ACCESORIOS PARA CÁMARAS
 46 17 16 00 : EQUIPO DE VIGILANCIA Y DETECCIÓN
 46 18 15 00 : BARRAS DE SEGURIDAD
 46 18 16 00 : CALZADO DE PROTECCIÓN
 46 18 17 00 : PROTECTORES DE CARA Y CABEZA
 46 18 18 00 : PROTECCIÓN Y ACCESORIOS PARA LA VISIÓN
 46 18 19 00 : PROTECTORES AUDITIVOS
 46 18 20 00 : PROTECCIÓN DE LA RESPIRACIÓN
 46 18 23 00 : PROTECCIÓN ANTICAJA Y EQUIPO DE RESCATE
 46 19 15 00 : PREVENCIÓN CONTRA INCENDIOS
 47 12 16 00 : MÁQUINAS Y ACCESORIOS PARA PISOS
 47 12 17 00 : ENLACES Y ACCESORIOS PARA RESIDUOS
 47 12 18 00 : EQUIPO DE LIMPIEZA
 47 13 17 00 : SUBMINISTRAS PARA ASESOS
 52 10 15 00 : ALUMBRAS Y FELPUDOS

***** CONTINUA *****

Pág. 118 de 418

CÁMARA DE COMERCIO DE TUNJA
KIHAROS S.A.S.
 Fecha expedición: 2023/03/15 09:44:55 **** Resolución: S00074537 **** Num. Operación: 59 USUPURK 2023/015/018

***** EXPEDIDO A TRAVÉS DEL SISTEMA VIRTUAL S.I.I. *****

52 13 15 00 : CORTINAS Y ROPAJE
 52 13 16 00 : PERSIANAS
 52 13 17 00 : ACCESORIOS Y FERRETERIA PARA TRATAMIENTO DE VENTANAS
 52 16 15 00 : EQUIPOS AUDIOVISUALES
 52 16 16 00 : ACCESORIOS DE EQUIPO AUDIOVISUAL
 52 17 10 00 : TRATAMIENTOS DE PARED DE BAÑO
 55 12 16 00 : ETIQUETAS
 55 12 17 00 : SERIALIZACIÓN
 55 12 19 00 : SERIALIZACIONES
 56 10 15 00 : MUEBLES
 56 10 16 00 : MUEBLES PARA EL EXTERIOR
 56 10 17 00 : MUEBLES DE OFICINA
 56 10 19 00 : PIEZAS DE MOBILIARIO Y ACCESORIOS
 56 11 15 00 : SITIOS DE TRABAJO Y PAQUETES PARA LA OFICINA
 56 11 16 00 : SISTEMAS DE PANELES
 56 11 17 00 : CASEGOD Y SISTEMAS NO MODULARES
 56 11 18 00 : MUEBLES INDEPENDIENTES
 56 11 19 00 : MUEBLES INDUSTRIALES
 56 11 20 00 : MUEBLES DE APOYO DE LA COMPUTADORA
 56 11 21 00 : ASIENTOS
 56 11 22 00 : SISTEMAS DE ESCRITORIOS
 56 11 23 00 : PARTES Y ACCESORIOS PARA ASIENTOS DE AUDITORIOS O ESTADIOS O DE USO ESP...
 56 12 10 00 : MOBILIARIO DE BIBLIOTECA
 56 12 11 00 : MOBILIARIO DE CLASE DE ARTE
 56 12 12 00 : MOBILIARIO DE SALA DE PRIMEROS AUXILIOS
 56 12 13 00 : ACCESORIOS DE INSTALACIONES EDUCATIVAS GENERALES
 56 12 14 00 : MOBILIARIO DE CAFETERIA Y COMEDOR
 56 12 15 00 : MOBILIARIO GENERAL DE AGUA
 56 12 16 00 : MOBILIARIO PARA EL TIEMPO DE DESCANSO Y Ocio CREATIVO PARA GUARDERIA T...
 56 12 17 00 : MÓDULOS DE AJUSTAMIENTO GENERAL Y DE LIBROS PARA LAS AULAS
 56 12 18 00 : MOBILIARIO Y ACCESORIOS DE ANLAS VOCACIONALES
 56 12 19 00 : MOBILIARIO DE DEMOSTRACIÓN
 56 12 20 00 : MUEBLES DE LABORATORIO
 70 11 15 00 : PLANTAS Y ARBOLES ORNAMENTALES
 70 11 16 00 : PLANTAS DE FLOR
 70 11 17 00 : PARQUES, JARDINES Y HUERTOS
 70 11 18 00 : DESARROLLO
 70 17 17 00 : RIEGO
 70 17 18 00 : SERVICIOS DE DRENAJE
 72 10 15 00 : SERVICIOS DE APOYO PARA LA CONSTRUCCIÓN
 72 10 29 00 : SERVICIOS DE MANTENIMIENTO Y REPARACIÓN DE INSTALACIONES
 72 10 33 00 : SERVICIOS DE MANTENIMIENTO Y REPARACIÓN DE INFRAESTRUCTURA
 72 11 10 00 : SERVICIOS DE CONSTRUCCIÓN DE UNIDADES MULTIFAMILIARES
 72 11 11 00 : SERVICIOS DE CONSTRUCCIÓN DE UNIDADES MULTIFAMILIARES
 72 12 10 00 : SERVICIOS DE CONSTRUCCIÓN DE EDIFICIOS INDUSTRIALES Y BODEGAS NUEVAS
 72 12 11 00 : SERVICIOS DE CONSTRUCCIÓN DE EDIFICIOS COMERCIALES Y DE OFICINA
 72 12 12 00 : SERVICIOS DE CONSTRUCCIÓN DE EDIFICIOS AGRÍCOLAS

***** CONTINUA *****

Pág. 119 de 418

CÁMARA DE COMERCIO DE TUNJA
KIHAROS S.A.S.
 Fecha expedición: 2023/03/15 09:44:55 **** Resolución: S00074537 **** Num. Operación: 59 USUPURK 2023/015/018

***** EXPEDIDO A TRAVÉS DEL SISTEMA VIRTUAL S.I.I. *****

72 12 13 00 : SERVICIOS DE CONSTRUCCIÓN DE TALLERES AUTOMOTRICES Y ESTACIONES DE SER...
 72 12 14 00 : SERVICIOS DE CONSTRUCCIÓN DE EDIFICIOS PÚBLICOS ESPECIALIZADOS
 72 12 15 00 : SERVICIOS DE CONSTRUCCIÓN DE PLANTAS INDUSTRIALES
 72 14 11 00 : SERVICIOS DE CONSTRUCCIÓN DE AUTOSTAS Y CARRETERAS
 72 14 12 00 : SERVICIOS DE CONSTRUCCIÓN Y REVESTIMIENTO Y PAVIMENTACIÓN DE HIERREST...
 72 14 13 00 : SERVICIOS DE CONSTRUCCIÓN MARINA
 72 14 14 00 : SERVICIO DE CONSTRUCCIÓN DE FACILIDADES ATLÉTICAS Y RECREATIVAS
 72 14 15 00 : SERVICIOS DE CONSTRUCCIÓN Y REPARACIÓN DE TIERRAS
 72 14 16 00 : SERVICIOS DE CONSTRUCCIÓN DE SISTEMAS DE TRÁNSITO MASIVO
 72 14 17 00 : SERVICIOS DE ALQUILER O ARRENDAMIENTO DE EQUIPO Y MANUTENIA DE CONSTR...
 72 15 10 00 : SERVICIOS DE CONSTRUCCIÓN Y MANTENIMIENTO DE CALDERAS Y HORNAS
 72 15 11 00 : SERVICIOS DE CONSTRUCCIÓN DE PLATERIA
 72 15 12 00 : SERVICIOS DE CONSTRUCCIÓN Y MANTENIMIENTO DE HVAC CALEFACCIÓN Y ENFRI...
 72 15 13 00 : SERVICIOS DE PINTURA E INSTALACIÓN DE PAPEL DE COLGADORA
 72 15 14 00 : SERVICIOS DE CONSTRUCCIÓN DE RECOBRIMIENTOS DE HUECOS
 72 15 15 00 : SERVICIOS DE SISTEMAS ELÉCTRICOS
 72 15 16 00 : SERVICIOS DE SISTEMAS ESPECIALIZADOS DE COMUNICACIÓN
 72 15 17 00 : SERVICIOS DE INSTALACIÓN DE SISTEMAS DE SEGURIDAD FÍSICA E INDUSTRIAL
 72 15 18 00 : SERVICIOS DE MANTENIMIENTO Y REPARACIÓN DE INSTALACIÓN DE MÁQUINAS
 72 15 19 00 : SERVICIOS DE ALBANILERIA Y MAQUINERIA
 72 15 20 00 : SERVICIOS DE PAVIMENTADO Y DRENAL
 72 15 21 00 : SERVICIOS ACÚSTICOS Y DE AISLAMIENTO
 72 15 22 00 : SERVICIOS DE BALDOSA TERRAZO Y MARBLE Y HOSATCOS
 72 15 23 00 : SERVICIOS DE CARPINTERIA
 72 15 24 00 : SERVICIOS DE MONTAJE E INSTALACIÓN DE VENTANAS Y PUERTAS
 72 15 25 00 : SERVICIOS DE INSTALACIÓN DE PISOS
 72 15 26 00 : SERVICIOS DE TECHADO Y REDES EXTERNAS Y LÁMINAS DE METAL
 72 15 27 00 : SERVICIOS DE INSTALACIÓN Y REPARACIÓN DE CONCRETO
 72 15 28 00 : SERVICIOS DE PERFORACIÓN DE TUBOS DE AGUA
 72 15 29 00 : SERVICIOS DE MONTAJE DE ACERO ESTRUCTURAL
 72 15 30 00 : SERVICIOS DE VIDRIOS Y VENTANERIA
 72 15 31 00 : SERVICIOS DE CONSTRUCCIÓN DE FACILIDADES ATLÉTICAS Y RECREATIVAS
 72 15 32 00 : SERVICIOS DE RECOBRIMIENTO, INFERHABILIZACIÓN PROTECCIÓN CONTRA CLIM...
 72 15 33 00 : SERVICIOS DE MANTENIMIENTO E INSTALACIÓN DE EQUIPO DE ESTACIÓN DE SER...
 72 15 34 00 : SERVICIOS DE APARCAMIENTO Y APARCAMIENTO
 72 15 35 00 : SERVICIOS DE LIMPIEZA ESTRUCTURAL EXTERNA
 72 15 36 00 : SERVICIOS DE TERMINADO INTERIOR, DUTACIÓN Y RENOVACIÓN
 72 15 37 00 : SERVICIOS DE INSTALACIÓN, MANTENIMIENTO Y REPARACIÓN DE EQUIPOS Y COM...
 72 15 39 00 : SERVICIO DE PREPARACIÓN DE OBRAS DE CONSTRUCCIÓN
 72 15 40 00 : SERVICIOS DE EDIFICIOS ESPECIALIZADOS Y COMERCIOS
 72 15 41 00 : SERVICIOS DE INSTALACIÓN Y REPARACIÓN DE EQUIPO DE SISTEMAS DE DISTR...
 72 15 42 00 : SERVICIOS DE MANTENIMIENTO Y REPARACIÓN DE INSTALACIÓN DE INSTRUMENTA...
 72 15 43 00 : SERVICIOS DE MANTENIMIENTO Y REPARACIÓN DE EQUIPO MOTIVO Y GENERACIÓN...
 72 15 44 00 : SERVICIOS DE MANTENIMIENTO Y FABRICACIÓN DE ACCESORIOS PARA TUBERIAS
 72 15 45 00 : SERVICIOS DE MANTENIMIENTO E INSTALACIÓN DE EQUIPO PESADO
 72 12 18 00 : SERVICIOS DE INDUSTRIA DE PRODUCTOS DE HIERARRAS NO METÁLICAS

***** CONTINUA *****

Pág. 120 de 418

CAMARA DE COMERCIO DE TUNJA
KIAROS S.A.S.
 Fecha expedición: 2023/03/15 09:44:55 **** Récibo No. 5200745297 **** Num. Operación: 99 US/PU/BAK 2023/03/15/018

*** EXPEDIDO A TRAVÉS DEL SISTEMA VIRTUAL S.I.L.***

73 18 19 00 : SERVICIOS DE SOLDADURA
 76 10 15 00 : DESINFECCIÓN
 76 11 15 00 : SERVICIOS DE LIMPIEZA Y MANTENIMIENTO DE EDIFICIOS GENERALES Y DE OFICINAS
 76 11 16 00 : SERVICIOS DE LIMPIEZA DE COMPONENTES DE EDIFICIOS
 77 10 15 00 : EVALUACIÓN DE IMPACTO AMBIENTAL
 77 11 16 00 : REHABILITACIÓN AMBIENTAL
 78 10 18 00 : TRANSPORTE DE CARGA POR CARRETERA
 78 10 19 00 : TRANSPORTE DE CARGA INTERMUNICIPAL
 80 10 16 00 : GERENCIA DE PROYECTOS
 81 10 15 00 : INGENIERÍA CIVIL Y ARQUITECTURA
 81 10 16 00 : INGENIERÍA MECÁNICA
 81 10 17 00 : INGENIERÍA ELÉCTRICA Y ELECTRÓNICA
 81 10 22 00 : INGENIERÍA DE TRANSPORTE
 81 11 17 00 : SISTEMAS DE MANEJO DE INFORMACIÓN MIS
 81 11 20 00 : SERVICIOS DE DATOS
 81 15 16 00 : CARTOGRAFÍA
 81 15 17 00 : GEOLOGÍA
 81 16 17 00 : SERVICIOS DE TELECOMUNICACIONES
 83 15 15 00 : SERVICIOS DE ACERCIAMIENTO Y ALCANTARILLADO
 95 12 15 00 : EDIFICIOS Y ESTRUCTURAS COMERCIALES Y DE ENTRETENIMIENTO
 95 12 16 00 : EDIFICIOS Y ESTRUCTURAS DE TRANSPORTE
 95 12 17 00 : EDIFICIOS Y ESTRUCTURAS PÚBLICOS
 95 12 18 00 : EDIFICIOS Y ESTRUCTURAS UTILITARIOS
 95 12 19 00 : EDIFICIOS Y ESTRUCTURAS EDUCACIONALES Y DE ADMINISTRACIÓN
 95 12 20 00 : EDIFICIOS Y ESTRUCTURAS HOSPITALARIAS
 95 12 21 00 : EDIFICIOS Y ESTRUCTURAS DE ACCOMODACIONES
 95 12 23 00 : EDIFICIOS Y ESTRUCTURAS DE SALUD Y DEPORTIVAS
 95 12 24 00 : EDIFICIOS Y ESTRUCTURAS INDUSTRIALES
 95 12 24 00 : EDIFICIOS Y ESTRUCTURAS RELIGIOSAS
 95 12 27 00 : EDIFICIOS Y ESTRUCTURAS DE DEFENSA

EXPERIENCIA No. 29 :
 NÚMERO CONSECUTIVO DEL CONTRATO: 029
 CONTRATO CELEBRADO POR : S - SOCIO / ASOCIADO
 NOMBRE DEL CONTRATISTA : CONSORCIO INGENIERÍA 2010 - HÉCTOR HAURICIO OCHOA GARCÍA
 NOMBRE DEL CONTRATANTE : COOPERACIÓN DE BOYACÁ
 VALOR CONTRATADO EN DÓLARES : 1.255.33
 PORCENTAJE DE PARTICIPACIÓN EN EL VALOR EJECUTADO EN CASO DE CONSORCIOS Y UNIONES TEMPORALES: 50%

SG FM CL PR - DESCRIPCIÓN
 11 11 15 00 : BARRO Y TIERRA
 11 11 16 00 : PIEDRA
 12 10 19 00 : AGRIETES DE INGENIERÍA
 20 12 11 00 : EQUIPO PARA CEMENTAR
 20 12 12 00 : EQUIPO DE FRACTURAR

***** CONTINUA *****

Pág. 121 de 418

CAMARA DE COMERCIO DE TUNJA
KIAROS S.A.S.
 Fecha expedición: 2023/03/15 09:44:55 **** Récibo No. 5200745297 **** Num. Operación: 99 US/PU/BAK 2023/03/15/018

*** EXPEDIDO A TRAVÉS DEL SISTEMA VIRTUAL S.I.L.***

20 12 14 00 : HERRAMIENTAS Y EQUIPO DE TERMINACIÓN
 22 10 15 00 : MAQUINARIA PARA TRABAJO DE RESORTE
 22 10 16 00 : EQUIPO DE PAVIMENTACIÓN
 22 10 20 00 : EQUIPO Y MAQUINARIA DE DEMOLICIÓN DE EDIFICIOS
 23 15 15 00 : SISTEMAS DE PINTURA
 23 27 15 00 : MAQUINARIA DE SOLDADURA FUERTE
 23 27 16 00 : MAQUINARIA DE SOLDADURA DÉBIL
 23 27 17 00 : ACCESORIOS PARA SOLDAR, SOLDADURA FUERTE Y SOLDADURA DÉBIL
 24 10 16 00 : EQUIPO DE IZAJE Y ACCESORIOS
 24 10 17 00 : TRANSPORTADORES Y ACCESORIOS
 26 12 15 00 : ALAMBRE ELÉCTRICO
 27 11 22 00 : HERRAMIENTAS DE ALBAÑILERÍA Y CONCRETO
 27 11 27 00 : HERRAMIENTAS MECÁNICAS
 27 13 15 00 : HERRAMIENTAS HIDRÁULICAS
 27 13 17 00 : CILINDROS NEUMÁTICOS Y COMPONENTES
 30 10 15 00 : ANGULOS
 30 10 17 00 : VISAS
 30 10 18 00 : CONDUCTOS
 30 10 20 00 : BUNJA
 30 10 23 00 : FERRILES
 30 10 24 00 : VARILLAS
 30 10 28 00 : PILOTAJE
 30 10 29 00 : FILARES
 30 10 31 00 : FIELES
 30 10 36 00 : PRODUCTOS ESTRUCTURALES
 30 11 15 00 : CONCRETO Y HORTEROS
 30 11 16 00 : CEMENTO Y CAL
 30 11 17 00 : YESOS
 30 11 18 00 : AGREGADOS
 30 11 19 00 : ELEMENTOS PARA REFORZAR CONCRETO
 30 12 18 00 : MATERIALES DE ARQUITECTURA PAISAJÍSTICA
 30 12 19 00 : MATERIALES PARA ESTABILIZACIÓN Y REFUERZO DE SUELOS
 30 13 15 00 : BLOQUES
 30 13 16 00 : LADRILLOS
 30 13 17 00 : AZULEJOS Y BAÑOSAS
 30 14 15 00 : AISLAMIENTO TÉRMICO
 30 14 16 00 : AISLAMIENTO ESPECIAL
 30 14 17 00 : CAPAS DE SELLAMIENTO DE AISLAMIENTO
 30 15 15 00 : MATERIAL PARA TEJADOS Y TECHOS
 30 15 16 00 : ACCESORIOS PARA TEJADOS
 30 15 17 00 : CANALONES DE TEJADO Y ACCESORIOS
 30 15 18 00 : MATERIALES PARA REVESTIMIENTO DE PAREDES Y EXTERIOR
 30 15 19 00 : MATERIALES Y PRODUCTOS PARA ACABADOS
 30 15 20 00 : CERADO
 30 16 15 00 : MATERIALES PARA ACABADOS DE PAREDES
 30 16 16 00 : MATERIALES PARA TECHOS
 30 16 17 00 : SUELOS

***** CONTINUA *****

Pág. 122 de 418

CAMARA DE COMERCIO DE TUNJA
KIAROS S.A.S.
 Fecha expedición: 2023/03/15 09:44:55 **** Récibo No. 5200745297 **** Num. Operación: 99 US/PU/BAK 2023/03/15/018

*** EXPEDIDO A TRAVÉS DEL SISTEMA VIRTUAL S.I.L.***

30 16 18 00 : EMBISTERÍA
 30 16 19 00 : HOLSIBANDY Y CARPINTERÍA MECÁNICA
 30 16 20 00 : HOLSIBANDY Y CARPINTERÍA
 30 16 21 00 : LAMINADOS INTERIORES
 30 16 24 00 : BARRIOS DIVISORIOS
 30 17 15 00 : PUERTAS
 30 17 16 00 : VENTANAS
 30 17 17 00 : PRODUCTOS DE CRISTAL
 30 17 18 00 : CLAVABOYAS
 30 17 19 00 : MARCOS DE VENTANAS
 30 17 20 00 : PUERTAS
 30 17 21 00 : PUERTAS PARA GARAJE Y OPERADORES
 30 18 15 00 : PORCELANA SANITARIA
 30 18 16 00 : INSTALACIONES RESIDENCIALES NO SANITARIAS
 30 18 17 00 : GRIFOS
 30 18 18 00 : CABEZAS, CHORROS Y PARTES Y ACCESORIOS DE GRIFOS Y BUCHAS
 30 19 15 00 : ESCALERAS Y ANDAMIOS
 30 19 16 00 : ESCALERAS Y ACCESORIOS DE ANDAMIAJE
 30 26 61 00 : MATERIALES ESTRUCTURALES DE MAQUINA
 31 15 20 00 : CABLE DE SEGURIDAD
 31 21 15 00 : PINTURAS Y TAPA PINTOS
 31 21 16 00 : ADITIVOS PARA PINTURAS
 31 21 17 00 : ACABADOS EN GENERAL
 31 21 18 00 : DISOLVENTES Y DILUYENTES PARA PINTURAS
 31 21 19 00 : APLICADORES DE PINTURA Y ACCESORIOS PARA PINTAR
 31 21 19 00 : ESPEJOS
 31 37 11 00 : FABRILLOS REFRACTARIOS
 39 10 16 00 : LÁMPARAS Y BOMBILLAS
 39 10 18 00 : COMPONENTES Y ACCESORIOS DE LÁMPARA
 39 10 19 00 : BALASTOS DE LÁMPARAS Y TRANSFORMADORES DE LÁMPARAS
 39 11 15 00 : ILLUMINACIÓN DE INTERIORES Y ARTEFACTOS
 39 11 16 00 : ILLUMINACIÓN EXTERIOR Y ARTEFACTOS
 39 11 18 00 : ACCESORIOS DE ILLUMINACIÓN
 39 11 19 00 : SEÑALIZACIÓN E ILLUMINACIÓN DE EMPALZAMIENTOS PELIGROSOS
 39 11 21 00 : ILLUMINACIÓN ÓPTICA
 39 11 23 00 : ILLUMINACIÓN Y ACCESORIOS DE ESCENARIOS Y ESTUDIOS
 39 11 25 00 : ILLUMINARIAS DE ESCENARIOS Y ESTUDIOS
 39 12 10 00 : EQUIPAMIENTO PARA DISTRIBUCIÓN Y CONVERSIÓN DE ALIMENTACIÓN
 39 12 11 00 : CENTROS DE CONTROL, Y DISTRIBUCIÓN Y ACCESORIOS
 39 12 14 00 : TENCIONES DE CONEXIÓN, CONECTADORES Y TERMINALES
 39 12 15 00 : CONMUTADORES, CONTROLES Y RELES Y ACCESORIOS
 39 12 16 00 : DISPOSITIVOS Y ACCESORIOS PARA LA PROTECCIÓN DE CIRCUITOS
 39 12 17 00 : FERRETERÍA ELÉCTRICA Y SUBMINISTROS
 39 12 18 00 : INSTALACIONES DE EDIFICIOS INTELIGENTES - IBI
 39 12 19 00 : DISPOSITIVOS Y ACCESORIOS DE SEGURIDAD ELÉCTRICA
 39 12 21 00 : EQUIPO DE TRANSMISIÓN Y DISTRIBUCIÓN ELÉCTRICA
 39 12 23 00 : INTERRUPTORES ELÉCTRICOS Y ACCESORIOS

***** CONTINUA *****

Pág. 123 de 418

CAMARA DE COMERCIO DE TUNJA
KIAROS S.A.S.
 Fecha expedición: 2023/03/15 09:44:55 **** Récibo No. 5200745297 **** Num. Operación: 99 US/PU/BAK 2023/03/15/018

*** EXPEDIDO A TRAVÉS DEL SISTEMA VIRTUAL S.I.L.***

39 12 23 00 : RELES ELÉCTRICOS Y ACCESORIOS
 39 13 15 00 : MARCADORES DE ALAMBRE Y DISPOSITIVOS PARA MARCAR ALAMBRE
 39 13 16 00 : DISPOSITIVOS DE PROTECCIÓN DE ALAMBRE
 39 13 17 00 : CONDUCTOS ELÉCTRICOS, ELECTROCONDUCTOS Y CABLES AÉREOS
 40 10 15 00 : VENTILACIÓN
 40 14 16 00 : VALVULAS
 40 14 17 00 : MATERIAL DE FERRETERÍA Y ACCESORIOS
 40 14 19 00 : CONDUCTOS
 40 14 20 00 : HERRAJES
 40 15 15 00 : BOMBAS
 40 15 16 00 : COMPRESORES
 40 17 15 00 : TUBOS Y TUBERÍAS COMERCIALES
 40 17 16 00 : TUBOS Y TUBERÍAS INDUSTRIALES
 40 17 53 00 : ACCESORIOS Y BRIDAS ESPECIALIZADOS PARA TUBOS
 40 18 15 00 : TUBOS DE COBRE SOLDADOS
 40 18 20 00 : TUBOS DE COBRE SIN UNIONES
 40 18 23 00 : TUBOS DE ACERO SIN UNIONES
 40 18 24 00 : TUBOS DE ACERO INEXTINGIBLE SIN UNIONES
 40 18 31 00 : ACCESORIOS DE TUBOS
 43 22 28 00 : EQUIPO DE TELEFONÍA
 43 22 29 00 : ACCESORIOS DE EQUIPO DE TELEFONÍA
 45 12 15 00 : CÁMARAS
 45 12 16 00 : ACCESORIOS PARA CÁMARAS
 46 17 16 00 : EQUIPO DE VIGILANCIA Y DETECCIÓN
 46 18 15 00 : ROPA DE SEGURIDAD
 46 18 16 00 : CALZADO DE PROTECCIÓN
 46 18 17 00 : PROTECTORES DE CARA Y CAREZA
 46 18 18 00 : PROTECCIÓN Y ACCESORIOS PARA LA VISIÓN
 46 18 19 00 : PROTECTORES AUDITIVOS
 46 18 20 00 : PROTECCIÓN DE LA RESPIRACIÓN
 46 18 23 00 : PROTECCIÓN ANTI CAÍDA Y EQUIPO DE RESCATE
 46 19 15 00 : PROTECCIÓN CONTRA INCENDIOS
 47 12 16 00 : MOQUINAS Y ACCESORIOS PARA PISOS
 47 12 17 00 : ENVASES Y ACCESORIOS PARA RESIDUOS
 47 12 18 00 : EQUIPO DE LIMPIEZA
 47 13 17 00 : SUBMINISTROS PARA ASESOS
 52 10 15 00 : ALFOMBRAS Y FELPUDOS
 52 13 15 00 : ORFEBRES Y ROPAJE
 52 14 16 00 : FERRETERIAS
 52 13 17 00 : ACCESORIOS Y FERRETERÍA PARA TRATAMIENTO DE VENTANAS
 52 16 15 00 : EQUIPOS AUDIOVISUALES
 52 16 16 00 : ACCESORIOS DE EQUIPO AUDIOVISUAL
 52 17 10 00 : TRATAMIENTOS DE PARED DE BAÑO
 55 12 16 00 : ETIQUETAS
 55 12 17 00 : SERIALIZACIÓN
 55 12 19 00 : SERIALIZACIONES
 56 10 15 00 : MUEBLES

***** CONTINUA *****

Pág. 124 de 418

CAMARA DE COMERCIO DE TUNJA
RIHARDOS S.A.S.
Fecha expedición: 2023/03/15 - 09:44:55 - Recibo No. 500746137 - Num. Operación: 59 USU/FUR/CA 2023/015 018

*** EXPEDIDO A TRAVÉS DEL SISTEMA VIRTUAL S.I.I. ***

56 10 16 00	: MUEBLES PARA EL EXTERIOR
56 10 17 00	: MUEBLES DE OFICINA
56 10 19 00	: PIEZAS DE MOBILIARIO Y ACCESORIOS
56 11 15 00	: SITIOS DE TRABAJO Y PAQUETES PARA LA OFICINA
56 11 16 00	: SISTEMAS DE PAÑUELOS
56 11 17 00	: CASEGGOOD Y SISTEMAS DE MUEBLES
56 11 18 00	: MUEBLES TROPICALENTES
56 11 19 00	: MUEBLES INDUSTRIALES
56 11 20 00	: MUEBLES DE APOYO DE LA COMPUTADORA
56 11 21 00	: ASIENTOS
56 11 22 00	: SISTEMAS DE ESCRITORIOS
56 11 23 00	: PARTES Y ACCESORIOS PARA ASIENTOS DE AUDITORIOS O ESTADIOS O DE USO ESP...
56 12 10 00	: MOBILIARIO DE BIBLIOTECA
56 12 11 00	: MOBILIARIO DE CLASE DE ARTE
56 12 12 00	: MOBILIARIO DE SALA DE PRIMEROS AUXILIOS
56 12 13 00	: ACCESORIOS DE INSTALACIONES EDUCATIVAS GENERALES
56 12 14 00	: MOBILIARIO DE CAFETERIA Y COMEDOR
56 12 15 00	: MOBILIARIO GENERAL DE AULA
56 12 16 00	: MOBILIARIO PARA EL TIEMPO DE DESCANSO Y OCIO CREATIVO PARA GUARDERIA I...
56 12 17 00	: MÓDULOS DE ACOMODAMIENTO GENERAL Y DE LIBROS PARA LAS AULAS
56 12 18 00	: MOBILIARIO Y ACCESORIOS DE AULAS VOCACIONALES
56 12 19 00	: MOBILIARIO DE DEMONSTRACION
56 12 20 00	: MUEBLES DE LABORATORIO
70 11 15 00	: PLANTAS Y ARBOLES ORNAMENTALES
70 11 16 00	: PLANTAS DE FLOR
70 11 17 00	: PARQUES, JARDINES Y HUERTOS
70 17 15 00	: DESARROLLO
70 17 17 00	: RIEGO
70 17 18 00	: SERVICIOS DE DRENAJE
72 10 15 00	: SERVICIOS DE APOYO PARA LA CONSTRUCCION
72 10 23 00	: SERVICIOS DE MANTENIMIENTO Y REPARACION DE INSTALACIONES
72 10 33 00	: SERVICIOS DE MANTENIMIENTO Y REPARACION DE INFRAESTRUCTURA
72 11 10 00	: SERVICIOS DE CONSTRUCCION DE UNIDADES MULTIFAMILIARES
72 11 11 00	: SERVICIOS DE CONSTRUCCION DE UNIDADES MULTIFAMILIARES
72 12 10 00	: SERVICIOS DE CONSTRUCCION DE EDIFICIOS INDUSTRIALES Y BODEGAS NUEVAS
72 12 11 00	: SERVICIOS DE CONSTRUCCION DE EDIFICIOS COMERCIALES Y DE OFICINA
72 12 12 00	: SERVICIOS DE CONSTRUCCION DE EDIFICIOS AGRICOLAS
72 12 13 00	: SERVICIOS DE CONSTRUCCION DE TALLERES AUTOMOTRICES Y ESTACIONES DE SER...
72 12 14 00	: SERVICIOS DE CONSTRUCCION DE EDIFICIOS PUBLICOS ESPECIALIZADOS
72 12 15 00	: SERVICIOS DE CONSTRUCCION DE PLANTAS INDUSTRIALES
72 14 10 00	: SERVICIOS DE CONSTRUCCION DE AUTOPISTAS Y CARRETERAS
72 14 11 00	: SERVICIOS DE CONSTRUCCION Y REVESTIMIENTO Y PAVIMENTACION DE INFRAEST...
72 14 12 00	: SERVICIOS DE CONSTRUCCION MARITIMA
72 14 13 00	: SERVICIO DE CONSTRUCCION DE FACILIDADES ATLETICAS Y RECREATIVAS
72 14 14 00	: SERVICIOS DE CONSTRUCCION Y REPARACION DE FACILIDADES DE DETENCION
72 14 15 00	: SERVICIOS DE PREPARACION DE TIERRAS
72 14 16 00	: SERVICIOS DE CONSTRUCCION DE SISTEMAS DE TRANSITO MASIVO

***** CONTINUA *****

Pag. 126 de 418

CAMARA DE COMERCIO DE TUNJA
RIHARDOS S.A.S.
Fecha expedición: 2023/03/15 - 09:44:55 - Recibo No. 500746137 - Num. Operación: 59 USU/FUR/CA 2023/015 018

*** EXPEDIDO A TRAVÉS DEL SISTEMA VIRTUAL S.I.I. ***

72 14 17 00	: SERVICIOS DE ALQUILER O ARRENDAMIENTO DE EQUIPO Y MAQUINARIA DE CONSTRU...
72 15 10 00	: SERVICIOS DE CONSTRUCCION Y MANTENIMIENTO DE CALDERAS Y HORNOS
72 15 11 00	: SERVICIOS DE CONSTRUCCION DE FELICIA
72 15 12 00	: SERVICIOS DE CONSTRUCCION Y MANTENIMIENTO DE HVAC CALEFACCION Y ENFRIG...
72 15 13 00	: SERVICIOS DE PINTURA E INSTALACION DE PAPEL DE CULGAMBRA
72 15 14 00	: SERVICIOS DE CONSTRUCCION DE RECUBRIMIENTOS DE PUROS
72 15 15 00	: SERVICIOS DE SISTEMAS ELECTRICOS
72 15 16 00	: SERVICIOS DE SISTEMAS ESPECIALIZADOS DE COMUNICACION
72 15 17 00	: SERVICIOS DE INSTALACION DE SISTEMAS DE SEGURIDAD FISICA E INDUSTRIAL
72 15 18 00	: SERVICIOS DE MANTENIMIENTO Y REPARACION DE INSTALACION DE MQUINAS
72 15 19 00	: SERVICIOS DE ALBAÑILERIA Y MAJISTERIA
72 15 20 00	: SERVICIOS DE PARETADO Y DRYWALL
72 15 21 00	: SERVICIOS ACUSTICOS Y DE AISLAMIENTO
72 15 22 00	: SERVICIOS DE BALDOSAS TERRAZO Y MÁRMOL Y BOSATCOS
72 15 23 00	: SERVICIOS DE CARPINTERIA
72 15 24 00	: SERVICIOS DE MANTA E INSTALACION DE VENTANAS Y PUERTAS
72 15 25 00	: SERVICIOS DE INSTALACION DE PISOS
72 15 26 00	: SERVICIOS DE TECHADO Y PAREDES EXTERNAS Y LAMINAS DE METAL
72 15 27 00	: SERVICIOS DE INSTALACION Y REPARACION DE CONCRETO
72 15 28 00	: SERVICIOS DE PERFORACION DE FOSOS DE AGUA
72 15 29 00	: SERVICIOS DE MONTAJE DE ACERO ESTRUCTURAL
72 15 30 00	: SERVICIOS DE VIDRIOS Y VENTANERA
72 15 31 00	: SERVICIOS DE CONSTRUCCION DE FACILIDADES ATLETICAS Y RECREATIVAS
72 15 32 00	: SERVICIOS DE RECUBRIMIENTO, IMPERMEABILIZACION PROTECCION CONTRA CLIM...
72 15 33 00	: SERVICIOS DE MANTENIMIENTO E INSTALACION DE EQUIPO DE ESTACION DE SER...
72 15 34 00	: SERVICIOS DE APAREJAMIENTO Y ANDAMIAJE
72 15 35 00	: SERVICIOS DE LIMPIEZA ESTRUCTURAL EXTERNA
72 15 36 00	: SERVICIOS DE TERMINO INTERIOR, DITACION Y REFORMACION
72 15 37 00	: SERVICIOS DE INSTALACION, MANTENIMIENTO Y REPARACION DE EQUIPOS Y CON...
72 15 39 00	: SERVICIO DE PREPARACION DE OBRAS DE CONSTRUCCION
72 15 40 00	: SERVICIOS DE EDIFICIOS ESPECIALIZADOS Y COMERCIO
72 15 41 00	: SERVICIOS DE MANTENIMIENTO Y REPARACION DE EQUIPO DE SISTEMAS DE DISTA...
72 15 42 00	: SERVICIOS DE MANTENIMIENTO Y REPARACION DE INSTALACION DE INSTRUMENTA...
72 15 43 00	: SERVICIOS DE MANTENIMIENTO Y REPARACION DE EQUIPO MOTIVO Y GENERACION...
72 15 44 00	: SERVICIOS DE MANTENIMIENTO Y REPARACION DE ACCESORIOS PARA TUBERIAS
72 15 45 00	: SERVICIOS DE MANTENIMIENTO E INSTALACION DE EQUIPO PESADO
73 12 18 00	: SERVICIOS DE INDUSTRIA DE PRODUCTOS DE MINERALES NO METALICOS
73 18 19 00	: SERVICIOS DE SOLDADURA
76 10 15 00	: DESINFECTACION
76 11 15 00	: SERVICIOS DE LIMPIEZA Y MANTENIMIENTO DE EDIFICIOS GENERALES Y DE OFICINAS
76 11 16 00	: SERVICIOS DE LIMPIEZA DE COMPONENTES DE EDIFICIOS
77 10 15 00	: EVALUACION DE IMPACTO AMBIENTAL
77 11 16 00	: REHABILITACION AMBIENTAL
78 10 18 00	: TRANSPORTE DE CARGA POR CARRETERA
78 10 19 00	: TRANSPORTE DE CARGA INTERMODAL
80 10 16 00	: GERENCIA DE PROYECTOS
81 10 15 00	: INGENIERIA CIVIL Y ARQUITECTURA

***** CONTINUA *****

Pag. 126 de 418

CAMARA DE COMERCIO DE TUNJA
RIHARDOS S.A.S.
Fecha expedición: 2023/03/15 - 09:44:55 - Recibo No. 500746137 - Num. Operación: 59 USU/FUR/CA 2023/015 018

*** EXPEDIDO A TRAVÉS DEL SISTEMA VIRTUAL S.I.I. ***

81 10 16 00	: INGENIERIA MECANICA
81 10 17 00	: INGENIERIA ELECTRICA Y ELECTRONICA
81 10 22 00	: INGENIERIA DE TRANSPORTE
81 11 17 00	: SISTEMAS DE MANEJO DE INFORMACION HIS
81 11 20 00	: SERVICIOS DE DATOS
81 15 16 00	: CARTOGRAFIA
81 15 17 00	: GEOLOGIA
81 16 17 00	: SERVICIOS DE TELECOMUNICACIONES
83 10 15 00	: SERVICIOS DE ACOMODO Y ALCANTARILLADO
95 12 15 00	: EDIFICIOS Y ESTRUCTURAS COMERCIALES Y DE ENTRETENIMIENTO
95 12 16 00	: EDIFICIOS Y ESTRUCTURAS DE TRANSPORTE
95 12 17 00	: EDIFICIOS Y ESTRUCTURAS PUBLICOS
95 12 18 00	: EDIFICIOS Y ESTRUCTURAS UTILITARIOS
95 12 19 00	: EDIFICIOS Y ESTRUCTURAS EDUCACIONALES Y DE ADMINISTRACION
95 12 20 00	: EDIFICIOS Y ESTRUCTURAS HOSPITALARIAS
95 12 21 00	: EDIFICIOS Y ESTRUCTURAS DE ACOMODACIONES
95 12 23 00	: EDIFICIOS Y ESTRUCTURAS DE SALUD Y DEPORTIVAS
95 12 24 00	: EDIFICIOS Y ESTRUCTURAS INDUSTRIALES
95 12 26 00	: EDIFICIOS Y ESTRUCTURAS RELIGIOSAS
95 12 27 00	: EDIFICIOS Y ESTRUCTURAS DE DEFENSA

EXPERIENCIA No. 30 :
NÚMERO CONSECUTIVO DEL CONTRATO: 030
CONTRATO CELEBRADO POR: 12 - SOCIO / ASOCIADO
NOMBRE DEL CONTRATISTA: CONSORCIO EGH - RECTOR HADRICIO OCHOA GARCIA
NOMBRE DEL CONTRATANTE: GOBERNACION DE BOYACA
VALOR CONTRATADO EN SIMILV: 152,45
PORCENTAJE DE PARTICIPACION EN EL VALOR EJECUTADO EN CASO DE CONSORCIOS Y UNIONES TEMPORALES: 34

SG	EM	CL	PR	- DESCRIPCION
41	10	24	00	: EQUIPO DE CALEFACCION Y SECADORES PARA LABORATORIO
41	10	25	00	: EQUIPO ENTOMOLOGICO PARA LABORATORIO Y ACCESORIOS
41	10	30	00	: EQUIPO DE ENFRIAMIENTO PARA LABORATORIO
41	10	32	00	: EQUIPO DE LAVADO DE LABORATORIO
41	11	25	00	: INSTRUMENTOS DE MEDICION Y OBSERVACION DEL CAUDAL DE FLUIDOS
41	11	28	00	: EQUIPO E INSTRUMENTOS RELACIONADOS CON EL TRANSPORTE
41	11	36	00	: EQUIPO DE MEDICION Y COMPROBACION ELECTRICA
41	11	37	00	: INSTRUMENTOS DE MEDICION Y COMPROBACION DE COMUNICACION ELECTRONICA
41	11	39	00	: EQUIPO PARA MEDICION DE SUELOS
41	11	40	00	: EQUIPO DE MEDICION DE BOCAS Y ESTRATOS
41	11	41	00	: INSTRUMENTOS FISICOLOGICOS
41	11	42	00	: INSTRUMENTOS DE AGRICULTION
41	11	43	00	: INSTRUMENTOS HIDROLOGICOS
41	11	45	00	: INSTRUMENTOS MECANICOS
41	11	46	00	: INSTRUMENTOS DE VERIFICACION DE METALES, METALURGIA Y MATERIALES ESTRE...
71	11	23	00	: SERVICIOS FISICOS

***** CONTINUA *****

Pag. 127 de 418

CAMARA DE COMERCIO DE TUNJA
RIHARDOS S.A.S.
Fecha expedición: 2023/03/15 - 09:44:55 - Recibo No. 500746137 - Num. Operación: 59 USU/FUR/CA 2023/015 018

*** EXPEDIDO A TRAVÉS DEL SISTEMA VIRTUAL S.I.I. ***

71 12 30 00	: SERVICIOS INTEGRADOS
72 10 15 00	: SERVICIOS DE APOYO PARA LA CONSTRUCCION
77 10 15 00	: EVALUACION DE IMPACTO AMBIENTAL
77 11 17 00	: SERVICIOS DE ASesorIA AMBIENTAL
80 10 16 00	: GERENCIA DE PROYECTOS
81 10 15 00	: INGENIERIA CIVIL Y ARQUITECTURA
81 10 22 00	: INGENIERIA DE TRANSPORTE
81 11 15 00	: CONTROL DE CALIDAD
81 15 16 00	: CARTOGRAFIA
81 15 17 00	: GEOLOGIA
83 10 15 00	: SERVICIOS DE ACOMODO Y ALCANTARILLADO
95 12 15 00	: EDIFICIOS Y ESTRUCTURAS COMERCIALES Y DE ENTRETENIMIENTO
95 12 16 00	: EDIFICIOS Y ESTRUCTURAS DE TRANSPORTE
95 12 17 00	: EDIFICIOS Y ESTRUCTURAS PUBLICOS
95 12 18 00	: EDIFICIOS Y ESTRUCTURAS UTILITARIOS
95 12 19 00	: EDIFICIOS Y ESTRUCTURAS EDUCACIONALES Y DE ADMINISTRACION
95 12 21 00	: EDIFICIOS Y ESTRUCTURAS DE ACOMODACIONES
95 12 23 00	: EDIFICIOS Y ESTRUCTURAS DE SALUD Y DEPORTIVAS
95 12 27 00	: EDIFICIOS Y ESTRUCTURAS DE DEFENSA

EXPERIENCIA No. 31 :
NÚMERO CONSECUTIVO DEL CONTRATO: 031
CONTRATO CELEBRADO POR: 12 - SOCIO / ASOCIADO
NOMBRE DEL CONTRATISTA: CONSORCIO BA - RECTOR HADRICIO OCHOA GARCIA
NOMBRE DEL CONTRATANTE: GOBERNACION DE BOYACA
VALOR CONTRATADO EN SIMILV: 150,26
PORCENTAJE DE PARTICIPACION EN EL VALOR EJECUTADO EN CASO DE CONSORCIOS Y UNIONES TEMPORALES: 50

SG	EM	CL	PR	- DESCRIPCION
11	11	15	00	: BARRO Y TIERRA
11	11	16	00	: PIEDRA
12	16	39	00	: AGENTES DE IMPERMEABILIZACION
20	12	11	00	: EQUIPO PARA CEMENTAR
20	12	12	00	: EQUIPO DE FRACTURAR
20	12	14	00	: HERRAMIENTAS Y EQUIPO DE TERMINACION
22	10	15	00	: MAQUINARIA PARA TRABAJO DE BLENTE
22	10	16	00	: EQUIPO DE PAVIMENTACION
23	10	20	00	: EQUIPO Y MAQUINARIA DE DEMOLICION DE EDIFICIOS
23	15	35	00	: SISTEMAS DE PINTURA
23	27	15	00	: MAQUINARIA DE SOLDADURA FUERTE
23	27	16	00	: MAQUINARIA DE SOLDADURA DEBIL
23	27	17	00	: ACCESORIOS PARA SOLDAR, SOLDADURA FUERTE Y SOLDADURA DEBIL
24	10	16	00	: EQUIPO DE IZAJE Y ACCESORIOS
24	10	17	00	: TRANSPORTADORES Y ACCESORIOS
26	12	15	00	: ALAMBRE ELECTRICO
27	11	22	00	: HERRAMIENTAS DE ALBAÑILERIA Y CONCRETO

***** CONTINUA *****

Pag. 128 de 418

CAMARA DE COMERCIO DE TUNJA
KIHAROS S.A.S.
 Fecha expedición: 2023/05/15 - 09:48:55 - Recibo No. 500294537 - Num. Operación: 99 USU/PUB/EX/2023/015/018

*** EXPEDIDO A TRAVES DEL SISTEMA VIRTUAL S.I.I. ***

27 11 27 00 : HERRAMIENTAS MECANICAS
 27 13 15 00 : HERRAMIENTAS HIDRAULICAS
 27 13 17 00 : CILINDROS HIDRAULICOS Y COMPONENTES
 30 10 15 00 : ANCHOS
 30 10 17 00 : VICAS
 30 10 18 00 : CONDUCTOS
 30 10 20 00 : HOJA
 30 10 23 00 : PERFILES
 30 10 24 00 : VARILLAS
 30 10 28 00 : PILOTAJE
 30 10 29 00 : PILARES
 30 10 31 00 : RIELES
 30 10 36 00 : PRODUCTOS ESTRUCTURALES
 30 11 15 00 : CONCRETO Y HORTEROS
 30 11 16 00 : CEMENTO Y CAL
 30 11 17 00 : YESOS
 30 11 18 00 : AGREGADOS
 30 11 19 00 : ELEMENTOS PARA REFORZAR CONCRETO
 30 12 18 00 : MATERIALES DE ARQUITECTURA PAISAJISTICA
 30 12 19 00 : MATERIALES PARA ESTABILIZACION Y REFUERZO DE SUELOS
 30 13 15 00 : BLOQUES
 30 13 16 00 : LAMBRILLOS
 30 13 17 00 : AZULEJOS Y BAIDUSAS
 30 14 15 00 : AISLAMIENTO TEPICO
 30 14 16 00 : AISLAMIENTO ESPECIAL
 30 14 17 00 : CAPAS DE SELLAMIENTO DE AISLAMIENTO
 30 15 15 00 : MATERIAL PARA TEJADOS Y TECHOS
 30 15 16 00 : ACCESORIOS PARA TEJADOS
 30 15 17 00 : CANTONEROS DE TEJADO Y ACCESORIOS
 30 15 18 00 : MATERIALES PARA REVESTIMIENTO DE PAREDES Y EXTERIOR
 30 15 19 00 : MATERIALES Y PRODUCTOS PARA ACABADOS
 30 15 20 00 : CERCAJO
 30 16 15 00 : MATERIALES PARA ACABADOS DE PAREDES
 30 16 16 00 : MATERIALES PARA TECHOS
 30 16 17 00 : SUELOS
 30 16 18 00 : FANISTERIA
 30 16 19 00 : ISOLADO Y CARPINTERIA MECANICA
 30 16 20 00 : ISOLADAS Y CARPINTERIA
 30 16 21 00 : LAMBRADOS INTERIORES
 30 16 24 00 : HORNOS DIVISORIOS
 30 17 15 00 : PUERTAS
 30 17 16 00 : VENTANAS
 30 17 17 00 : PRODUCTOS DE CRISTAL
 30 17 18 00 : CLARABOYAS
 30 17 19 00 : MARCOS DE VENTANAS
 30 17 20 00 : PUERTAS
 30 17 21 00 : PUERTAS PARA GARAJE Y OPERADORES

***** CONTINUA *****

Pag. 129 de 438

CAMARA DE COMERCIO DE TUNJA
KIHAROS S.A.S.
 Fecha expedición: 2023/05/15 - 09:48:55 - Recibo No. 500294537 - Num. Operación: 99 USU/PUB/EX/2023/015/018

*** EXPEDIDO A TRAVES DEL SISTEMA VIRTUAL S.I.I. ***

30 18 15 00 : PORCELANA SANITARIA
 30 18 16 00 : INSTALACIONES RESIDENCIALES NO SANITARIAS
 30 18 17 00 : CSIFOS
 30 18 18 00 : CABEZAS, CURBOS Y PARTES Y ACCESORIOS DE GRIFOS Y DICHAS
 30 19 15 00 : ESCALERAS Y ANDAMIOS
 30 19 16 00 : ESCALERAS Y ACCESORIOS DE ANDAMIAJE
 30 26 63 00 : MATERIALES ESTRUCTURALES DE MADERA
 31 15 20 00 : CABLE DE SEGURIDAD
 31 21 15 00 : PINTURAS Y PAPA PEGOS
 31 21 16 00 : ADITIVOS PARA PINTURAS
 31 21 17 00 : ACABADOS EN GENERAL
 31 21 18 00 : DISOLVENTES Y DILUYENTES PARA PINTURAS
 31 21 19 00 : APLICADORES DE PINTURA Y ACCESORIOS PARA PINTAR
 31 24 17 00 : ESPEJOS
 31 27 11 00 : LAMPILLON RETRACTARIOS
 39 10 14 00 : LAMPARAS Y BOMBILLAS
 39 10 18 00 : COMPONENTES Y ACCESORIOS DE LAMPARA
 39 10 19 00 : BALASTOS DE LAMPARAS Y TRANSFORMADORES DE LAMPARAS
 39 11 15 00 : ILUMINACION DE INTERIORES Y ARTEFACTOS
 39 11 16 00 : ILUMINACION EXTERIOR Y ARTEFACTOS
 39 11 18 00 : ACCESORIOS DE ILUMINACION
 39 13 19 00 : SEÑALIZACION E ILUMINACION DE ENPLANTAMIENTOS PELIGROSOS
 39 13 21 00 : ILUMINACION OPTICA
 39 13 23 00 : ILUMINACION Y ACCESORIOS DE ESCENARIOS Y ESTUDIOS
 39 13 25 00 : LUMINARIAS DE ESCENARIOS Y ESTUDIOS
 39 12 10 00 : EQUIPAMIENTO PARA DISTRIBUCION Y CONVERSION DE ALIMENTACION
 39 12 11 00 : CENTROS DE CONTROL Y DISTRIBUCION Y ACCESORIOS
 39 12 14 00 : INTERRUPTORES DE COEXION, CONTACTORES Y TERMINALES
 39 12 15 00 : COMBTADORES, CONTACTOS Y RELES Y ACCESORIOS
 39 12 16 00 : DISPOSITIVOS Y ACCESORIOS PARA LA PROTECCION DE CIRCUITOS
 39 12 17 00 : FERRETERIA ELECTRICA Y SUMINISTROS
 39 12 18 00 : INSTALACIONES DE EDIFICIOS INTELIGENTES - IBI
 39 12 19 00 : DISPOSITIVOS Y ACCESORIOS DE SEGURIDAD ELECTRICA
 39 12 21 00 : EQUIPO DE TRANSMISION Y DISTRIBUCION ELECTRICA
 39 12 22 00 : INTERRUPTORES ELECTRICOS Y ACCESORIOS
 39 12 23 00 : RELES ELECTRICOS Y ACCESORIOS
 39 13 15 00 : MARCADORES DE ALAMBRE Y DISPOSITIVOS PARA MARCAR ALAMBRE
 39 13 16 00 : DISPOSITIVOS DE PROTECCION DE ALAMBRE
 39 13 17 00 : CONDUCTOS ELECTRICOS, ELECTRODUCTOS Y CABLES AEROS
 40 10 15 00 : VENTILACION
 40 14 16 00 : VALVULAS
 40 14 17 00 : MATERIAL DE FERRETERIA Y ACCESORIOS
 40 14 19 00 : CONDUCTOS
 40 14 20 00 : HANGUERAS
 40 15 15 00 : BOMBAS
 40 15 16 00 : COMPRESORES
 40 17 15 00 : TUBOS Y TUBERIAS CONCERNIALES

***** CONTINUA *****

Pag. 130 de 438

CAMARA DE COMERCIO DE TUNJA
KIHAROS S.A.S.
 Fecha expedición: 2023/05/15 - 09:48:55 - Recibo No. 500294537 - Num. Operación: 99 USU/PUB/EX/2023/015/018

*** EXPEDIDO A TRAVES DEL SISTEMA VIRTUAL S.I.I. ***

40 17 16 00 : TUBOS Y TUBERIAS INDUSTRIALES
 40 17 53 00 : ACCESORIOS Y BRIDAS ESPECIALIZADOS PARA TUBOS
 40 18 15 00 : TUBOS DE COBRE SOLDADOS
 40 18 20 00 : TUBOS DE COBRE SIN UNIONES
 40 18 21 00 : TUBOS DE ACERO SIN UNIONES
 40 18 24 00 : TUBOS DE ACERO INOXIDABLE SIN UNIONES
 40 18 31 00 : ACCESORIOS DE TUBOS
 43 22 28 00 : EQUIPO DE TELEFONIA
 43 22 29 00 : ACCESORIOS DE EQUIPO DE TELEFONIA
 45 12 15 00 : CÁMARAS
 45 12 16 00 : ACCESORIOS PARA CÁMARAS
 46 17 16 00 : EQUIPO DE VIGILANCIA Y DETECCIÓN
 46 18 15 00 : ROPA DE SEGURIDAD
 46 18 16 00 : CALZADO DE PROTECCION
 46 18 17 00 : PROTECTORES DE CARA Y CABEZA
 46 18 18 00 : PROTECCION Y ACCESORIOS PARA LA VISION
 46 18 19 00 : PROTECCIONES AUDITIVAS
 46 18 20 00 : PROTECCION DE LA RESPIRACION
 46 18 23 00 : PROTECCION ANTI CAIDA Y EQUIPO DE RESCATE
 46 19 15 00 : PREVENCIÓN CONTRA INCENDIOS
 47 12 16 00 : MÁQUINAS Y ACCESORIOS PARA PISOS
 47 12 17 00 : ENVASES Y ACCESORIOS PARA RESIDUOS
 47 12 18 00 : EQUIPO DE LIMPIEZA
 47 13 17 00 : SUMINISTROS PARA ASOS
 52 10 15 00 : ALFOMBRAS Y TAPISADOS
 52 13 15 00 : CORTINAS Y ROPAJE
 52 13 16 00 : PERSIANAS
 52 13 17 00 : ACCESORIOS Y FERRETERIA PARA TRATAMIENTO DE VENTANAS
 52 16 15 00 : EQUIPOS AMBIVISUALES
 52 16 16 00 : ACCESORIOS DE EQUIPO AMBIVISUAL
 52 17 10 00 : TRATAMIENTOS DE PARED DE BARD
 54 12 16 00 : ETIQUETAS
 55 12 17 00 : SEÑALIZACION
 55 12 19 00 : SEÑALIZACIONES
 56 10 15 00 : MOBILES
 56 10 16 00 : MOBILES PARA EL EXTERIOR
 56 10 17 00 : MOBILES DE OFICINA
 56 10 19 00 : PIEZAS DE MOBILIARIO Y ACCESORIOS
 56 11 15 00 : SITIOS DE TRABAJO Y PAQUETES PARA LA OFICINA
 56 11 16 00 : SISTEMAS DE PANELES
 56 11 17 00 : CATEGORIAS Y SISTEMAS NO MODULARES
 56 11 18 00 : MOBILES INDEPENDIENTES
 56 11 19 00 : MOBILES INDUSTRIALES
 56 11 20 00 : MOBILES DE APOYO DE LA COMPUTADORA
 56 11 21 00 : ASIENTOS
 56 11 22 00 : SISTEMAS DE ESCRITORIOS
 56 11 23 00 : PARTES Y ACCESORIOS PARA ASIENTOS DE AUDITORIOS O ESTADIOS O DE USO ESP...

***** CONTINUA *****

Pag. 131 de 438

CAMARA DE COMERCIO DE TUNJA
KIHAROS S.A.S.
 Fecha expedición: 2023/05/15 - 09:48:55 - Recibo No. 500294537 - Num. Operación: 99 USU/PUB/EX/2023/015/018

*** EXPEDIDO A TRAVES DEL SISTEMA VIRTUAL S.I.I. ***

56 12 10 00 : MOBILIARIO DE BIBLIOTECA
 56 12 11 00 : MOBILIARIO DE CLASE DE ARTE
 56 12 12 00 : MOBILIARIO DE SALA DE PRIMEROS AUXILIOS
 56 12 13 00 : ACCESORIOS DE INSTALACIONES EDUCATIVAS GENERALES
 56 12 14 00 : MOBILIARIO DE CAFETERIA Y CEBEDOR
 56 12 15 00 : MOBILIARIO GENERAL DE AULA
 56 12 16 00 : MOBILIARIO PARA EL TIEMPO DE DESCANSO Y OCIO CREATIVO PARA GUARDERIA I...
 56 12 17 00 : MÓDULOS DE ALMACENAMIENTO GENERAL Y DE LIBROS PARA LAS AULAS
 56 12 18 00 : MOBILIARIO Y ACCESORIOS DE AULAS VOCACIONALES
 56 12 19 00 : MOBILIARIO DE DEMOSTRACION
 56 12 20 00 : MOBILES DE LABORATORIO
 70 11 15 00 : PLANTAS Y ARBOLES ORNAMENTALES
 70 11 16 00 : PLANTAS DE ELOR
 70 11 17 00 : PARQUES, JARDINES Y HUERTOS
 70 17 15 00 : DESARROLLO
 70 17 17 00 : RIEGO
 70 17 18 00 : SERVICIOS DE DRENAJE
 72 10 15 00 : SERVICIOS DE APOYO PARA LA CONSTRUCCION
 72 10 20 00 : SERVICIOS DE MANTENIMIENTO Y REPARACION DE INSTALACIONES
 72 10 33 00 : SERVICIOS DE MANTENIMIENTO Y REPARACION DE INFRAESTRUCTURA
 72 11 10 00 : SERVICIOS DE CONSTRUCCION DE UNIDADES UNIFAMILIARES
 72 11 11 00 : SERVICIOS DE CONSTRUCCION DE UNIDADES MULTIFAMILIARES
 72 12 10 00 : SERVICIOS DE CONSTRUCCION DE EDIFICIOS INDUSTRIALES Y BODEGAS NUEVAS
 72 12 11 00 : SERVICIOS DE CONSTRUCCION DE EDIFICIOS COMERCIALES Y DE OFICINA
 72 12 12 00 : SERVICIOS DE CONSTRUCCION DE EDIFICIOS ASOCIADOS
 72 12 13 00 : SERVICIOS DE CONSTRUCCION DE TALLERES AUTOMOTRICES Y ESTACIONES DE SER...
 72 12 14 00 : SERVICIOS DE CONSTRUCCION DE EDIFICIOS PUBLICOS ESPECIALIZADOS
 72 12 15 00 : SERVICIOS DE CONSTRUCCION DE PLANTAS INDUSTRIALES
 72 14 10 00 : SERVICIOS DE CONSTRUCCION DE AUTOPISTAS Y CARRETERAS
 72 14 11 00 : SERVICIOS DE CONSTRUCCION Y REVESTIMIENTO Y PAVIMENTACION DE INFRAEST...
 72 14 12 00 : SERVICIOS DE CONSTRUCCION MARINA
 72 14 13 00 : SERVICIOS DE CONSTRUCCION DE FACILIDADES ATLETICAS Y RECREATIVAS
 72 14 14 00 : SERVICIOS DE CONSTRUCCION Y REPARACION DE FACILIDADES DE DETENCION
 72 14 15 00 : SERVICIOS DE PREPARACION DE TIERRAS
 72 14 16 00 : SERVICIOS DE CONSTRUCCION DE SISTEMAS DE TRAFICO PASIVO
 72 14 17 00 : SERVICIOS DE ALQUILER O ARRENDAMIENTO DE EQUIPO Y MAQUINARIA DE CONSTRU...
 72 15 10 00 : SERVICIOS DE CONSTRUCCION Y MANTENIMIENTO DE CALDERAS Y HORNOS
 72 15 11 00 : SERVICIOS DE CONSTRUCCION DE FICHERIA
 72 15 12 00 : SERVICIOS DE CONSTRUCCION Y MANTENIMIENTO DE HVAC CALIFICACION Y ENER...
 72 15 13 00 : SERVICIOS DE PINTURA E INSTALACION DE PAPEL DE COLGADURA
 72 15 14 00 : SERVICIOS DE CONSTRUCCION DE RECUBRIMIENTOS DE PISOS
 72 15 15 00 : SERVICIOS DE SISTEMAS ELECTRICOS
 72 15 16 00 : SERVICIOS DE SISTEMAS ESPECIALIZADOS DE COMUNICACION
 72 15 17 00 : SERVICIOS DE INSTALACION DE SISTEMAS DE SEGURIDAD FISICA E INDUSTRIAL
 72 15 18 00 : SERVICIOS DE MANTENIMIENTO Y REPARACION DE INSTALACION DE MAQUINAS
 72 15 19 00 : SERVICIOS DE ALBAÑILERIA Y HANPOSTERIA
 72 15 20 00 : SERVICIOS DE PASELADO Y DRYBALL

***** CONTINUA *****

Pag. 132 de 438

CAMARA DE COMERCIO DE TUNJA KHAROS S.A.S.	
Fecha expedición: 2023/03/15 09:44:55 *** Récibo No. 550074537 *** Num. Operación: 99 USUPUBKX 20230315 0018	
*** EXPEDIDO A TRAVÉS DEL SISTEMA VIRTUAL S.I.I. ***	
72 15 21 00	: SERVICIOS ACÚSTICOS Y DE AISLAMIENTO
72 15 22 00	: SERVICIOS DE BALCONES TERRAZO Y HANJIL Y HERRAJES
72 15 23 00	: SERVICIOS DE CARPINTERÍA
72 15 24 00	: SERVICIOS DE MANTENIMIENTO E INSTALACIÓN DE VENTANAS Y PUERTAS
72 15 25 00	: SERVICIOS DE INSTALACIÓN DE PISOS
72 15 26 00	: SERVICIOS DE TECIDO Y PAREDES EXTERNAS Y LÁMINAS DE METAL
72 15 27 00	: SERVICIOS DE INSTALACIÓN Y REPARACIÓN DE CONCRETO
72 15 28 00	: SERVICIOS DE PERFORACIÓN DE PUZOS DE AGUA
72 15 29 00	: SERVICIOS DE HERRAJE DE ACERO ESTRUCTURAL
72 15 30 00	: SERVICIOS DE VIDRIOS Y VENTANERÍA
72 15 31 00	: SERVICIOS DE CONSTRUCCIÓN DE FACILIDADES ATLÉTICAS Y RECREATIVAS
72 15 32 00	: SERVICIOS DE ACERCHIMIENTO, INHIBIBILIZACIÓN PROTECCIÓN CONTRA CLIM...
72 15 33 00	: SERVICIOS DE MANTENIMIENTO E INSTALACIÓN DE EQUIPO DE ESTACIÓN DE SER...
72 15 34 00	: SERVICIOS DE APARTEJAMIENTO Y ANDAMIAJE
72 15 35 00	: SERVICIOS DE LIMPIEZA ESTRUCTURAL EXTERNA
72 15 36 00	: SERVICIOS DE TERMINADO INTERIOR, DUCTACIÓN Y REHABILITACIÓN
72 15 37 00	: SERVICIOS DE INSTALACIÓN, MANTENIMIENTO Y REPARACIÓN DE EQUIPOS Y COM...
72 15 39 00	: SERVICIO DE PREPARACIÓN DE OBRAS DE CONSTRUCCIÓN
72 15 40 00	: SERVICIOS DE EDIFICIOS ESPECIALIZADOS Y CONCRETOS
72 15 41 00	: SERVICIOS DE MANTENIMIENTO Y REPARACIÓN DE EQUIPO DE SISTEMAS DE DISTR...
72 15 42 00	: SERVICIOS DE MANTENIMIENTO Y REPARACIÓN DE INSTALACIÓN DE INSTRUMENTA...
72 15 43 00	: SERVICIOS DE MANTENIMIENTO Y REPARACIÓN DE EQUIPO MOTIVO Y GENERACIÓN...
72 15 44 00	: SERVICIOS DE MANTENIMIENTO Y FABRICACIÓN DE ACCESORIOS PARA TUBERÍAS
72 15 45 00	: SERVICIOS DE MANTENIMIENTO E INSTALACIÓN DE EQUIPO PESADO
72 18 18 00	: SERVICIOS DE INDUSTRIA DE PRODUCTOS DE MINERALES NO METÁLICOS
73 18 19 00	: SERVICIOS DE SOLDADURA
76 10 15 00	: DESINFECCIÓN
76 11 15 00	: SERVICIOS DE LIMPIEZA Y MANTENIMIENTO DE EDIFICIOS GENERALES Y DE OFICINAS
76 11 16 00	: SERVICIOS DE LIMPIEZA DE COMPONENTES DE EDIFICIOS
77 10 15 00	: EVALUACIÓN DE IMPACTO AMBIENTAL
77 11 16 00	: REHABILITACIÓN AMBIENTAL
78 10 18 00	: TRANSPORTE DE CARGA POR CARRETERA
78 10 19 00	: TRANSPORTE DE CARGA URBANA
80 10 16 00	: GERENCIA DE PROYECTOS
81 10 15 00	: INGENIERÍA CIVIL Y ARQUITECTURA
81 10 16 00	: INGENIERÍA MECÁNICA
81 10 17 00	: INGENIERÍA ELÉCTRICA Y ELECTRÓNICA
81 10 22 00	: INGENIERÍA DE TRANSPORTE
81 11 17 00	: SISTEMAS DE MANEJO DE INFORMACIÓN MIS
81 11 20 00	: SERVICIOS DE DATOS
81 15 16 00	: CARTOGRAFÍA
81 15 17 00	: GEOLOGÍA
83 10 15 00	: SERVICIOS DE TELECOMUNICACIONES
83 10 15 00	: SERVICIOS DE ACUEDUCTO Y ALCAHANTILLADO
92 12 15 00	: EDIFICIOS Y ESTRUCTURAS COMERCIALES Y DE ENTRETENIMIENTO
95 12 16 00	: EDIFICIOS Y ESTRUCTURAS DE TRANSPORTE
95 12 17 00	: EDIFICIOS Y ESTRUCTURAS PÚBLICOS
-----CONTINUA-----	

CAMARA DE COMERCIO DE TUNJA KHAROS S.A.S.	
Fecha expedición: 2023/03/15 09:44:55 *** Récibo No. 550074537 *** Num. Operación: 99 USUPUBKX 20230315 0018	
*** EXPEDIDO A TRAVÉS DEL SISTEMA VIRTUAL S.I.I. ***	
95 12 18 00	: EDIFICIOS Y ESTRUCTURAS UTILITARIOS
95 12 19 00	: EDIFICIOS Y ESTRUCTURAS EDUCACIONALES Y DE ADMINISTRACIÓN
95 12 20 00	: EDIFICIOS Y ESTRUCTURAS HOSPITALARIAS
95 12 21 00	: EDIFICIOS Y ESTRUCTURAS DE ACCOMODACIONES
95 12 23 00	: EDIFICIOS Y ESTRUCTURAS DE SALUD Y DEPORTIVAS
95 12 24 00	: EDIFICIOS Y ESTRUCTURAS INDUSTRIALES
95 12 26 00	: EDIFICIOS Y ESTRUCTURAS RELIGIOSAS
95 12 27 00	: EDIFICIOS Y ESTRUCTURAS DE DEFENSA
EXPERIENCIA No. 32 :	
NÚMERO CONSECUTIVO DEL CONTRATO: 032	
CONTRATO CELEBRADO POR : 2 - SOCIO / ASOCIADO	
NOMBRE DEL CONTRATISTA : CONSORCIO MIA - HECTOR HUARICO OCHOA GARCÍA	
NOMBRE DEL CONTRATANTE : GOBERNACIÓN DE BUENOS AIRES	
VALOR CONTRATADO EN SIMVL : 794,77	
PORCENTAJE DE PARTICIPACIÓN EN EL VALOR EJECUTADO EN CASO DE CONSORCIOS Y UNIONES TEMPORALES: 99%	
SG FM CL PR - DESCRIPCIÓN	
41 10 24 00	: EQUIPO DE CALEFACCIÓN Y SECADORES PARA LABORATORIO
41 10 25 00	: EQUIPO ENTOMOLÓGICO PARA LABORATORIO Y ACCESORIOS
41 10 30 00	: EQUIPO DE ENFRÍAMIENTO PARA LABORATORIO
41 10 32 00	: EQUIPO DE LAVADO DE LABORATORIO
41 11 25 00	: INSTRUMENTOS DE MEDICIÓN Y OBSERVACIÓN DEL CAUDAL DE FLUIDOS
41 11 28 00	: EQUIPO E INSTRUMENTOS RELACIONADOS CON EL TRANSPORTE
41 11 36 00	: EQUIPO DE MEDICIÓN Y COMPROBACIÓN ELÉCTRICA
41 11 37 00	: INSTRUMENTOS DE MEDICIÓN Y COMPROBACIÓN DE COMUNICACIÓN ELECTRÓNICA
41 11 39 00	: EQUIPO PARA MEDICIÓN DE SUELOS
41 11 40 00	: EQUIPO DE MEDIDA DE AGUAS Y ESTRATOS
41 11 41 00	: INSTRUMENTOS FISIOLOGICOS
41 11 42 00	: INSTRUMENTOS DE AGRIHENSIÓN
41 11 43 00	: INSTRUMENTOS HIDROLÓGICOS
41 11 45 00	: INSTRUMENTOS MECÁNICOS
41 11 46 00	: INSTRUMENTOS DE VERIFICACIÓN DE METALES, METALURGIA Y MATERIALES ESTRU...
71 11 23 00	: SERVICIOS SÍSMICOS
71 12 30 00	: SERVICIOS INTEGRADOS
72 10 15 00	: SERVICIOS DE APOYO PARA LA CONSTRUCCIÓN
77 10 15 00	: EVALUACIÓN DE IMPACTO AMBIENTAL
77 10 17 00	: SERVICIOS DE ASESORIA AMBIENTAL
80 10 16 00	: GERENCIA DE PROYECTOS
81 10 15 00	: INGENIERÍA CIVIL Y ARQUITECTURA
81 10 22 00	: INGENIERÍA DE TRANSPORTE
81 14 15 00	: CONTROL DE CALIDAD
81 15 16 00	: CARTOGRAFÍA
81 15 17 00	: GEOLOGÍA
83 10 15 00	: SERVICIOS DE ACUEDUCTO Y ALCAHANTILLADO
92 12 15 00	: EDIFICIOS Y ESTRUCTURAS COMERCIALES Y DE ENTRETENIMIENTO
-----CONTINUA-----	

CAMARA DE COMERCIO DE TUNJA KHAROS S.A.S.	
Fecha expedición: 2023/03/15 09:44:55 *** Récibo No. 550074537 *** Num. Operación: 99 USUPUBKX 20230315 0018	
*** EXPEDIDO A TRAVÉS DEL SISTEMA VIRTUAL S.I.I. ***	
95 12 16 00	: EDIFICIOS Y ESTRUCTURAS DE TRANSPORTE
95 12 17 00	: EDIFICIOS Y ESTRUCTURAS PÚBLICOS
95 12 18 00	: EDIFICIOS Y ESTRUCTURAS UTILITARIOS
95 12 19 00	: EDIFICIOS Y ESTRUCTURAS EDUCACIONALES Y DE ADMINISTRACIÓN
95 12 21 00	: EDIFICIOS Y ESTRUCTURAS HOSPITALARIAS
95 12 23 00	: EDIFICIOS Y ESTRUCTURAS DE SALUD Y DEPORTIVAS
95 12 27 00	: EDIFICIOS Y ESTRUCTURAS DE DEFENSA
EXPERIENCIA No. 33 :	
NÚMERO CONSECUTIVO DEL CONTRATO: 033	
CONTRATO CELEBRADO POR : 2 - SOCIO / ASOCIADO	
NOMBRE DEL CONTRATISTA : CONSORCIO MIA - HECTOR HUARICO OCHOA GARCÍA	
NOMBRE DEL CONTRATANTE : GOBERNACIÓN DE BUENOS AIRES	
VALOR CONTRATADO EN SIMVL : 149,71	
PORCENTAJE DE PARTICIPACIÓN EN EL VALOR EJECUTADO EN CASO DE CONSORCIOS Y UNIONES TEMPORALES: 95%	
SG FM CL PR - DESCRIPCIÓN	
41 10 24 00	: EQUIPO DE CALEFACCIÓN Y SECADORES PARA LABORATORIO
41 10 25 00	: EQUIPO ENTOMOLÓGICO PARA LABORATORIO Y ACCESORIOS
41 10 30 00	: EQUIPO DE ENFRÍAMIENTO PARA LABORATORIO
41 10 32 00	: EQUIPO DE LAVADO DE LABORATORIO
41 11 25 00	: INSTRUMENTOS DE MEDICIÓN Y OBSERVACIÓN DEL CAUDAL DE FLUIDOS
41 11 28 00	: EQUIPO E INSTRUMENTOS RELACIONADOS CON EL TRANSPORTE
41 11 36 00	: EQUIPO DE MEDICIÓN Y COMPROBACIÓN ELÉCTRICA
41 11 37 00	: INSTRUMENTOS DE MEDICIÓN Y COMPROBACIÓN DE COMUNICACIÓN ELECTRÓNICA
41 11 39 00	: EQUIPO PARA MEDICIÓN DE SUELOS
41 11 40 00	: EQUIPO DE MEDIDA DE AGUAS Y ESTRATOS
41 11 41 00	: INSTRUMENTOS FISIOLOGICOS
41 11 42 00	: INSTRUMENTOS DE AGRIHENSIÓN
41 11 43 00	: INSTRUMENTOS HIDROLÓGICOS
41 11 45 00	: INSTRUMENTOS MECÁNICOS
41 11 46 00	: INSTRUMENTOS DE VERIFICACIÓN DE METALES, METALURGIA Y MATERIALES ESTRU...
71 11 23 00	: SERVICIOS SÍSMICOS
71 12 30 00	: SERVICIOS INTEGRADOS
72 10 15 00	: SERVICIOS DE APOYO PARA LA CONSTRUCCIÓN
77 10 15 00	: EVALUACIÓN DE IMPACTO AMBIENTAL
77 10 17 00	: SERVICIOS DE ASESORIA AMBIENTAL
80 10 16 00	: GERENCIA DE PROYECTOS
81 10 15 00	: INGENIERÍA CIVIL Y ARQUITECTURA
81 10 22 00	: INGENIERÍA DE TRANSPORTE
81 14 15 00	: CONTROL DE CALIDAD
81 15 16 00	: CARTOGRAFÍA
81 15 17 00	: GEOLOGÍA
83 10 15 00	: SERVICIOS DE ACUEDUCTO Y ALCAHANTILLADO
92 12 15 00	: EDIFICIOS Y ESTRUCTURAS COMERCIALES Y DE ENTRETENIMIENTO
95 12 16 00	: EDIFICIOS Y ESTRUCTURAS DE TRANSPORTE
95 12 17 00	: EDIFICIOS Y ESTRUCTURAS PÚBLICOS
95 12 18 00	: EDIFICIOS Y ESTRUCTURAS UTILITARIOS
95 12 19 00	: EDIFICIOS Y ESTRUCTURAS EDUCACIONALES Y DE ADMINISTRACIÓN
-----CONTINUA-----	

CAMARA DE COMERCIO DE TUNJA KHAROS S.A.S.	
Fecha expedición: 2023/03/15 09:44:55 *** Récibo No. 550074537 *** Num. Operación: 99 USUPUBKX 20230315 0018	
*** EXPEDIDO A TRAVÉS DEL SISTEMA VIRTUAL S.I.I. ***	
95 12 19 00	: EDIFICIOS Y ESTRUCTURAS EDUCACIONALES Y DE ADMINISTRACIÓN
95 12 21 00	: EDIFICIOS Y ESTRUCTURAS HOSPITALARIAS
95 12 23 00	: EDIFICIOS Y ESTRUCTURAS DE SALUD Y DEPORTIVAS
95 12 27 00	: EDIFICIOS Y ESTRUCTURAS DE DEFENSA
EXPERIENCIA No. 34 :	
NÚMERO CONSECUTIVO DEL CONTRATO: 034	
CONTRATO CELEBRADO POR : 2 - SOCIO / ASOCIADO	
NOMBRE DEL CONTRATISTA : CONSORCIO MIA - HECTOR HUARICO OCHOA GARCÍA	
NOMBRE DEL CONTRATANTE : GOBERNACIÓN DE BUENOS AIRES	
VALOR CONTRATADO EN SIMVL : 174,10	
PORCENTAJE DE PARTICIPACIÓN EN EL VALOR EJECUTADO EN CASO DE CONSORCIOS Y UNIONES TEMPORALES: 95%	
SG FM CL PR - DESCRIPCIÓN	
41 10 24 00	: EQUIPO DE CALEFACCIÓN Y SECADORES PARA LABORATORIO
41 10 25 00	: EQUIPO ENTOMOLÓGICO PARA LABORATORIO Y ACCESORIOS
41 10 30 00	: EQUIPO DE ENFRÍAMIENTO PARA LABORATORIO
41 10 32 00	: EQUIPO DE LAVADO DE LABORATORIO
41 11 25 00	: INSTRUMENTOS DE MEDICIÓN Y OBSERVACIÓN DEL CAUDAL DE FLUIDOS
41 11 28 00	: EQUIPO E INSTRUMENTOS RELACIONADOS CON EL TRANSPORTE
41 11 36 00	: EQUIPO DE MEDICIÓN Y COMPROBACIÓN ELÉCTRICA
41 11 37 00	: INSTRUMENTOS DE MEDICIÓN Y COMPROBACIÓN DE COMUNICACIÓN ELECTRÓNICA
41 11 39 00	: EQUIPO PARA MEDICIÓN DE SUELOS
41 11 40 00	: EQUIPO DE MEDIDA DE AGUAS Y ESTRATOS
41 11 41 00	: INSTRUMENTOS FISIOLOGICOS
41 11 42 00	: INSTRUMENTOS DE AGRIHENSIÓN
41 11 43 00	: INSTRUMENTOS HIDROLÓGICOS
41 11 45 00	: INSTRUMENTOS MECÁNICOS
41 11 46 00	: INSTRUMENTOS DE VERIFICACIÓN DE METALES, METALURGIA Y MATERIALES ESTRU...
71 11 23 00	: SERVICIOS SÍSMICOS
71 12 30 00	: SERVICIOS INTEGRADOS
72 10 15 00	: SERVICIOS DE APOYO PARA LA CONSTRUCCIÓN
77 10 15 00	: EVALUACIÓN DE IMPACTO AMBIENTAL
77 10 17 00	: SERVICIOS DE ASESORIA AMBIENTAL
80 10 16 00	: GERENCIA DE PROYECTOS
81 10 15 00	: INGENIERÍA CIVIL Y ARQUITECTURA
81 10 22 00	: INGENIERÍA DE TRANSPORTE
81 14 15 00	: CONTROL DE CALIDAD
81 15 16 00	: CARTOGRAFÍA
81 15 17 00	: GEOLOGÍA
83 10 15 00	: SERVICIOS DE ACUEDUCTO Y ALCAHANTILLADO
92 12 15 00	: EDIFICIOS Y ESTRUCTURAS COMERCIALES Y DE ENTRETENIMIENTO
95 12 16 00	: EDIFICIOS Y ESTRUCTURAS DE TRANSPORTE
95 12 17 00	: EDIFICIOS Y ESTRUCTURAS PÚBLICOS
95 12 18 00	: EDIFICIOS Y ESTRUCTURAS UTILITARIOS
95 12 19 00	: EDIFICIOS Y ESTRUCTURAS EDUCACIONALES Y DE ADMINISTRACIÓN
-----CONTINUA-----	

CAMARA DE COMERCIO DE TUNJA
RHAROS S.A.S.
Fecha expedición: 2023/03/15 - 09:44:55 **** RucNo: 5202745197 **** Num. Operación: 99 USU/PUB/XK 2023/03/15 0018

*** EXPEDIDO A TRAVÉS DEL SISTEMA VIRTUAL S.I.I. ***

95 12 21 00 : EDIFICIOS Y ESTRUCTURAS DE RECREACIONES
95 12 23 00 : EDIFICIOS Y ESTRUCTURAS DE SALUD Y DEPORTIVAS
95 12 27 00 : EDIFICIOS Y ESTRUCTURAS DE DEFENSA

EXPERIENCIA No.35 :
NÚMERO CONSECUTIVO DEL CONTRATO: 035
CONTRATO CELEBRADO POR : 2 - SOCIO / ASOCIADO
NOMBRE DEL CONTRATISTA : HECTOR HADRICIO OCHOA GARCÍA
NOMBRE DEL CONTRATANTE : GOBERNACIÓN DE BOYACÁ
VALOR CONTRATADO EN SMMLV : 137,04

SG FM CL PR - DESCRIPCIÓN

41 10 24 00 : EQUIPO DE CALEFACCIÓN Y SECADORES PARA LABORATORIO
41 10 25 00 : EQUIPO ENTOMOLÓGICO PARA LABORATORIO Y ACCESORIOS
41 10 30 00 : EQUIPO DE ENTRENAMIENTO PARA LABORATORIO
41 10 32 00 : EQUIPO DE LAVADO DE LABORATORIO
41 11 25 00 : INSTRUMENTOS DE MEDICIÓN Y OBSERVACIÓN DEL CAUDAL DE FLUIDOS
41 11 28 00 : EQUIPO E INSTRUMENTOS RELACIONADOS CON EL TRANSPORTE
41 11 36 00 : EQUIPO DE MEDICIÓN Y COMPROBACIÓN ELÉCTRICA
41 11 37 00 : INSTRUMENTOS DE MEDICIÓN Y COMPROBACIÓN DE COMUNICACIÓN ELECTRÓNICA
41 11 39 00 : EQUIPO PARA MEDICIÓN DE SUELOS
41 11 40 00 : EQUIPO DE MEDIDA DE ROCAS Y ESTRATOS
41 11 41 00 : INSTRUMENTOS SISMOLÓGICOS
41 11 42 00 : INSTRUMENTOS DE AGRIMENSIÓN
41 11 43 00 : INSTRUMENTOS HIDROLÓGICOS
41 11 45 00 : INSTRUMENTOS MECÁNICOS
41 11 46 00 : INSTRUMENTOS DE VERIFICACIÓN DE METALES, METALURGIA Y MATERIALES ESTRU...
71 11 23 00 : SERVICIOS SÍSMICOS
71 12 30 00 : SERVICIOS INTENSIFICADOS
72 10 15 00 : SERVICIOS DE APOYO PARA LA CONSTRUCCIÓN
77 10 15 00 : EVALUACIÓN DE IMPACTO AMBIENTAL
77 10 17 00 : SERVICIOS DE ASesorIA AMBIENTAL
80 10 16 00 : GERENCIA DE PROYECTOS
81 10 15 00 : INGENIERÍA CIVIL Y ARQUITECTURA
81 10 22 00 : INGENIERÍA DE TRANSPORTE
81 14 15 00 : CONTROL DE CALIDAD
81 15 16 00 : CARTOGRAFÍA
81 15 17 00 : GEOLOGÍA
83 10 15 00 : SERVICIOS DE ACUEDUCTO Y ALCANTARILLADO
95 12 15 00 : EDIFICIOS Y ESTRUCTURAS COMERCIALES Y DE ENTRETENIMIENTO
95 12 16 00 : EDIFICIOS Y ESTRUCTURAS DE TRANSPORTE
95 12 17 00 : EDIFICIOS Y ESTRUCTURAS PÚBLICOS
95 12 18 00 : EDIFICIOS Y ESTRUCTURAS UTILITARIOS
95 12 19 00 : EDIFICIOS Y ESTRUCTURAS EDUCACIONALES Y DE ADMINISTRACIÓN
95 12 21 00 : EDIFICIOS Y ESTRUCTURAS DE RECREACIONES
95 12 23 00 : EDIFICIOS Y ESTRUCTURAS DE SALUD Y DEPORTIVAS
95 12 27 00 : EDIFICIOS Y ESTRUCTURAS DE DEFENSA

----- CONTINUA -----

Pag. 137 de 158

CAMARA DE COMERCIO DE TUNJA
RHAROS S.A.S.
Fecha expedición: 2023/03/15 - 09:44:55 **** RucNo: 5202745197 **** Num. Operación: 99 USU/PUB/XK 2023/03/15 0018

*** EXPEDIDO A TRAVÉS DEL SISTEMA VIRTUAL S.I.I. ***

EXPERIENCIA No.36 :
NÚMERO CONSECUTIVO DEL CONTRATO: 036
CONTRATO CELEBRADO POR : 2 - SOCIO / ASOCIADO
NOMBRE DEL CONTRATISTA : CONSORCIO HIRANIENTES - HECTOR HADRICIO OCHOA GARCÍA
NOMBRE DEL CONTRATANTE : GOBERNACIÓN DE BOYACÁ
VALOR CONTRATADO EN SMMLV : 4297,81
PORCENTAJE DE PARTICIPACIÓN EN EL VALOR EJECUTADO EN CASO DE CONSORCIOS Y UNIONES TEMPORALES: 241

SG FM CL PR - DESCRIPCIÓN

11 11 15 00 : BARRO Y TIERRA
11 11 16 00 : PIEDRA
12 13 15 00 : EXPLOSIVOS
12 16 49 00 : AGENTES DE IMPERMEABILIZACIÓN
20 10 19 00 : SISTEMAS SECUNDARIOS DE RUPURA DE ROCA
20 10 21 00 : BARRERAS DE ROCAS
20 11 16 00 : MAQUINARIA DE PERFORACIÓN Y EXPLOTACIÓN
20 12 11 00 : EQUIPO PARA CEMENTAR
20 12 12 00 : EQUIPO DE FRACTURAR
20 12 14 00 : HERRAMIENTAS Y EQUIPO DE TERMINACIÓN
20 12 15 00 : HERRAMIENTAS CONVENCIONALES DE PERFORACIÓN
22 10 15 00 : BRIDAS DE BANDEJA
22 10 16 00 : EQUIPO DE PAVIMENTACIÓN
22 10 17 00 : COMPONENTES DE EQUIPO PESADO
23 15 35 00 : SISTEMAS DE PINTURA
23 27 15 00 : MAQUINARIA DE SOLDADURA FUERTE
23 27 16 00 : MAQUINARIA DE SOLDADURA DÉBIL
23 27 17 00 : ACCESORIOS PARA SOLDAR, SOLDADURA FUERTE Y SOLDADURA DÉBIL
23 27 18 00 : SUMINISTROS PARA SOLDAR, SOLDADURA FUERTE Y SOLDADURA DÉBIL
24 10 16 00 : EQUIPO DE LAZJE Y ACCESORIOS
24 10 17 00 : TRANSFORMADORES Y ACCESORIOS
25 10 16 00 : VEHICULOS DE TRANSPORTE DE PRODUCTOS Y MATERIALES
26 12 15 00 : ALAMBRE ELÉCTRICO
26 12 16 00 : CABLES ELÉCTRICOS Y ACCESORIOS
27 11 22 00 : HERRAMIENTAS DE ALBAÑERÍA Y CONCRETO
27 11 27 00 : HERRAMIENTAS MECÁNICAS
27 13 15 00 : HERRAMIENTAS PNEUMÁTICAS
27 13 17 00 : CILINDROS PNEUMÁTICOS Y COMPONENTES
30 10 15 00 : ÁNGULOS
30 10 17 00 : VIGAS
30 10 18 00 : CONDUCTOS
30 10 23 00 : PERFILES
30 10 24 00 : VARILLAS
30 10 28 00 : PILOTAJE
30 10 29 00 : PILARES
30 10 31 00 : RIELES
30 10 36 00 : PRODUCTOS ESTRUCTURALES

----- CONTINUA -----

Pag. 138 de 158

CAMARA DE COMERCIO DE TUNJA
RHAROS S.A.S.
Fecha expedición: 2023/03/15 - 09:44:55 **** RucNo: 5202745197 **** Num. Operación: 99 USU/PUB/XK 2023/03/15 0018

*** EXPEDIDO A TRAVÉS DEL SISTEMA VIRTUAL S.I.I. ***

30 11 15 00 : CONCRETO Y MORTEROS
30 11 16 00 : CEMENTO Y CAL
30 11 17 00 : YESOS
30 11 18 00 : ABRIGADOS
30 11 19 00 : FIBROS PARA REFORZAR CONCRETO
30 12 15 00 : DERIVADOS BITUMINOSOS
30 12 16 00 : ASFALTOS
30 12 17 00 : MATERIALES DE CONSTRUCCIÓN DE CAMINOS Y CARRILERAS
30 12 18 00 : MATERIALES DE ARQUITECTURA PAISAJÍSTICA
30 12 19 00 : MATERIALES PARA ESTABILIZACIÓN Y REFORZO DE SUELOS
30 13 15 00 : BLOQUES
30 13 16 00 : LADRILLOS
30 15 19 00 : MATERIALES Y PRODUCTOS PARA ACABADOS
30 15 20 00 : CERCADO
30 16 15 00 : MATERIALES PARA ACABADOS DE PAREDES
30 16 16 00 : MATERIALES PARA TECHOS
30 16 17 00 : SUELOS
30 19 15 00 : ESCALERAS Y ANDAMIOS
30 19 16 00 : ESCALERAS Y ACCESORIOS DE ANDAMIAJE
30 19 18 00 : EQUIPOS Y MATERIALES PARA CONSTRUCCIONES TEMPORALES Y APOYO AL MANTENIM...
30 24 16 00 : COMPONENTES ESTRUCTURALES DE TRIBUNAS, GRADAS Y ESCALERA
31 15 30 00 : CABLE DE SEGURIDAD
31 21 16 00 : ADITIVOS PARA PINTURAS
31 21 17 00 : ACABADOS EN GENERAL
31 21 18 00 : DISOLVENTES Y DILUYENTES PARA PINTURAS
31 21 19 00 : APLICADORES DE PINTURA Y ACCESORIOS PARA PINTAR
31 34 12 00 : COMPONENTES RELUCIDOS DE PLACA
39 10 16 00 : LÁMPARAS Y BOMBILLAS
39 10 18 00 : COMPONENTES Y ACCESORIOS DE LÁMPARA
39 10 19 00 : BALASTOS DE LÁMPARAS Y TRANSFORMADORES DE LÁMPARAS
39 11 16 00 : ILUMINACIÓN EXTERIOR Y ARTEFACTOS
39 11 18 00 : ACCESORIOS DE ILUMINACIÓN
39 11 19 00 : SEÑALIZACIÓN E ILUMINACIÓN DE EMPLAZAMIENTOS PELIGROSOS
39 11 21 00 : ILUMINACIÓN ÓPTICA
39 12 19 00 : EQUIPAMIENTO PARA DISTRIBUCIÓN Y CONVERSIÓN DE ALIMENTACIÓN
39 12 14 00 : CROMOMATOS DE COEXIÓN, CORREGIDORES Y FERRIALES
39 12 14 00 : COMPONENTES, CONTROLES Y RELES Y ACCESORIOS
39 12 16 00 : DISPOSITIVOS Y ACCESORIOS PARA LA PROTECCIÓN DE CIRCUITOS
39 12 17 00 : FERRETERÍA ELÉCTRICA Y SUMINISTROS
39 12 22 00 : INTERRUPTORES ELÉCTRICOS Y ACCESORIOS
39 13 15 00 : MARCADORES DE ALAMBRE Y DISPOSITIVOS PARA MARCAR ALAMBRE
39 13 17 00 : CONDUCTOS ELÉCTRICOS, ELECTRODUTOS Y CABLES AÉREOS
40 14 14 00 : VÁLVULAS
40 14 17 00 : MATERIAL DE FERRETERÍA Y ACCESORIOS
40 14 19 00 : CONDUCTOS
40 14 20 00 : HERRAJES
40 14 25 00 : INTERCEPTORES Y CONTADORES

----- CONTINUA -----

Pag. 139 de 158

CAMARA DE COMERCIO DE TUNJA
RHAROS S.A.S.
Fecha expedición: 2023/03/15 - 09:44:55 **** RucNo: 5202745197 **** Num. Operación: 99 USU/PUB/XK 2023/03/15 0018

*** EXPEDIDO A TRAVÉS DEL SISTEMA VIRTUAL S.I.I. ***

40 15 15 00 : BOMBAS
40 15 16 00 : COMPRESORES
40 17 15 00 : TUBOS Y TUBERÍAS COMERCIALES
40 17 16 00 : TUBOS Y TUBERÍAS INDUSTRIALES
40 17 53 00 : ACCESORIOS Y UNIDAS ESPECIALIZADOS PARA TUBOS
40 18 18 00 : TUBOS DE ACERO SUDADOS
40 18 23 00 : TUBOS DE ACERO SIN UNIONES
40 18 24 00 : TUBOS DE ACERO INOXIDABLE SIN UNIONES
40 18 31 00 : ACCESORIOS DE TUBOS
41 11 25 00 : INSTRUMENTOS DE MEDICIÓN Y OBSERVACIÓN DEL CAUDAL DE FLUIDOS
41 11 28 00 : EQUIPO E INSTRUMENTOS RELACIONADOS CON EL TRANSPORTE
41 11 36 00 : EQUIPO DE MEDICIÓN Y COMPROBACIÓN ELÉCTRICA
41 11 39 00 : EQUIPO PARA MEDICIÓN DE SUELOS
41 11 40 00 : EQUIPO DE MEDIDA DE ROCAS Y ESTRATOS
41 11 41 00 : INSTRUMENTOS SISMOLÓGICOS
41 11 42 00 : INSTRUMENTOS DE AGRIMENSIÓN
41 11 43 00 : INSTRUMENTOS HIDROLÓGICOS
41 11 45 00 : INSTRUMENTOS MECÁNICOS
41 11 46 00 : INSTRUMENTOS DE VERIFICACIÓN DE METALES, METALURGIA Y MATERIALES ESTRU...
45 12 15 00 : CÁMARAS
45 12 16 00 : ACCESORIOS PARA CÁMARAS
46 17 16 00 : EQUIPO DE VIGILANCIA Y DETECCIÓN
46 18 15 00 : ROPA DE SEGURIDAD
46 18 16 00 : CALZADO DE PROTECCIÓN
46 18 17 00 : PROTECTORES DE CARA Y CABEZA
46 18 18 00 : PROTECCIÓN Y ACCESORIOS PARA LA VISIÓN
46 18 19 00 : PROTECTORES AUDITIVOS
46 18 20 00 : PROTECCIÓN DE LA RESPIRACIÓN
46 18 21 00 : EQUIPO Y SUMINISTROS ANTIESTÁTICOS
46 18 22 00 : EQUIPO DE APOYO ERGONÓMICO
46 18 23 00 : PROTECCIÓN ANTI CAÍDA Y EQUIPO DE RESCATE
55 12 17 00 : SEÑALIZACIÓN
55 12 19 00 : SEÑALIZACIONES
56 10 16 00 : MUEBLES PARA EL EXTERIOR
70 11 16 00 : PLANTAS DE FLOR
70 11 17 00 : PARQUES, JARDINES Y HUERTOS
70 13 16 00 : PREPARACIÓN DEL TERRENO Y DEL SHIELD
70 15 17 00 : COSPEA FORESTAL
70 17 17 00 : RIEGO
70 17 18 00 : SERVICIOS DE DRENAJE
72 10 15 00 : SERVICIOS DE APOYO PARA LA CONSTRUCCIÓN
72 10 29 00 : SERVICIOS DE MANTENIMIENTO Y REPARACIÓN DE INSTALACIONES
72 10 33 00 : SERVICIOS DE MANTENIMIENTO Y REPARACIÓN DE INFRAESTRUCTURA
72 14 10 00 : SERVICIOS DE CONSTRUCCIÓN DE ADOSISTAS Y CARRETERAS
72 14 11 00 : SERVICIOS DE CONSTRUCCIÓN Y REVESTIMIENTO Y PAVIMENTACIÓN DE INFRAEST...
72 14 16 00 : SERVICIOS DE PREPARACIÓN DE TIERRAS
72 14 16 00 : SERVICIOS DE CONSTRUCCIÓN DE SISTEMAS DE TRÁNSITO MASIVO

----- CONTINUA -----

Pag. 140 de 158

CAMARA DE COMERCIO DE TUNJA
RIÑAROS S.A.S.
 Fecha expedición: 2023/03/15 09:44:55 *** Fecha Recibida No. 500745397 *** Num. Operación: 93 USU/FORXX/2023/03/15/6018

***** EXPEDIDO A TRAVÉS DEL SISTEMA VIRTUAL S.I.I. *****

72 14 17 00 : SERVICIOS DE ALQUILER O ARRENDAMIENTO DE EQUIPO Y MAQUINARIA DE CONSTRU...
 72 15 11 00 : SERVICIOS DE CONSTRUCCIÓN DE PIEDRA
 72 15 15 00 : SERVICIOS DE SISTEMAS ELÉCTRICOS
 72 15 16 00 : SERVICIOS DE SISTEMAS ESPECIALIZADOS DE COMUNICACIÓN
 72 15 17 00 : SERVICIOS DE INSTALACIÓN DE SISTEMAS DE SEGURIDAD FÍSICA E INDUSTRIAL
 72 15 19 00 : SERVICIOS DE ALBANILERÍA Y MAESTRÍA
 72 15 20 00 : SERVICIOS DE PASELADO Y DRYWALL
 72 15 27 00 : SERVICIOS DE INSTALACIÓN Y REPARACIÓN DE CONCRETO
 72 15 28 00 : SERVICIOS DE PERFORACIÓN DE POZOS DE AGUA
 72 15 29 00 : SERVICIOS DE MONTAJE DE ACCESO ESTRUCTURAL
 72 15 32 00 : SERVICIOS DE RECUBRIMIENTO, IMPERMEABILIZACIÓN PROTECCIÓN CONTRA CLIM...
 72 15 33 00 : SERVICIOS DE MANTENIMIENTO E INSTALACIÓN DE EQUIPO DE ESTACIÓN DE SER...
 72 15 34 00 : SERVICIOS DE APAREJAMIENTO Y AMBAJAJE
 72 15 35 00 : SERVICIOS DE LIMPIEZA ESTRUCTURAL EXTERNA
 72 15 39 00 : SERVICIO DE PREPARACIÓN DE OBRAS DE CONSTRUCCIÓN
 72 15 44 00 : SERVICIOS DE MANTENIMIENTO Y FABRICACIÓN DE ACCESORIOS PARA TUBERÍAS
 72 15 45 00 : SERVICIOS DE MANTENIMIENTO E INSTALACIÓN DE EQUIPO PESADO
 73 12 18 00 : SERVICIOS DE INDUSTRIA DE PRODUCTOS DE MINERALES NO METÁLICOS
 73 18 11 00 : SERVICIOS DE REVESTIMIENTO
 73 18 19 00 : SERVICIOS DE SOLDADURA
 76 12 16 00 : DISPOSICIÓN DE DESECHOS NO PELIGROSOS
 77 11 15 00 : EXALINACIÓN DE IMPACTO AMBIENTAL
 77 11 16 00 : REHABILITACIÓN AMBIENTAL
 77 12 16 00 : CONTAMINACIÓN DEL SUELO
 77 12 17 00 : CONTAMINACIÓN DEL AGUA
 78 10 18 00 : TRANSPORTE DE CARGA POR CARRETERA
 78 10 19 00 : TRANSPORTE DE CARGA INTERMODAL
 80 10 16 00 : GERENCIA DE PROYECTOS
 81 10 15 00 : INGENIERÍA CIVIL Y ARQUITECTURA
 81 10 17 00 : INGENIERÍA ELÉCTRICA Y ELECTRÓNICA
 81 10 22 00 : INGENIERÍA DE TRANSPORTE
 81 15 16 00 : CARTOGRAFÍA
 81 15 17 00 : GEOLOGÍA
 83 10 15 00 : SERVICIOS DE ACUEDUCTO Y ALCAHANTILLADO
 95 11 15 00 : VÍAS DE TRÁFICO LIMITADO
 95 11 16 00 : VÍAS DE TRÁFICO ABIERTO
 95 12 16 00 : EDIFICIOS Y ESTRUCTURAS DE TRANSPORTE
 95 12 17 00 : EDIFICIOS Y ESTRUCTURAS PÚBLICOS

EXPERIENCIA No. 37 :
 NÚMERO CONSORCIO DEL CONTRATO: 037
 CONTRATO CELEBRADO POR : 2 - SOCIO / ASOCIADO
 NOMBRE DEL CONTRATISTA : CONSORCIO RIÑAROS 020 - HÉCTOR HENRICO OCHOA GARCIA
 NOMBRE DEL CONTRATANTE : GERENCIA DE BUENAS
 VALOR CONTRATADO EN SIMELV : 7240,19
 PORCENTAJE DE PARTICIPACIÓN EN EL VALOR EJECUTADO EN CASO DE CONSORCIOS Y UNIONES TEMPORALES : 33%

-----CONTINUA-----

Pág. 141 de 438

CAMARA DE COMERCIO DE TUNJA
RIÑAROS S.A.S.
 Fecha expedición: 2023/03/15 09:44:55 *** Fecha Recibida No. 500745397 *** Num. Operación: 93 USU/FORXX/2023/03/15/6018

***** EXPEDIDO A TRAVÉS DEL SISTEMA VIRTUAL S.I.I. *****

50 7H CL PR - DESCRIPCIÓN
 11 11 15 00 : BARRO Y TIERRA
 11 11 16 00 : PIEDRA
 13 13 15 00 : EXPLOSIVOS
 12 16 19 00 : AGENTES DE IMPERMEABILIZACIÓN
 20 10 19 00 : SISTEMAS SECUNDARIOS DE RUPTURA DE ROCA
 20 10 21 00 : BARRERAS DE ROCAS
 20 11 16 00 : MAQUINARIA DE PERFORACIÓN Y EXPLOTACIÓN
 20 12 11 00 : EQUIPO PARA CHIHUITAS
 20 12 12 00 : EQUIPO DE FRACURAR
 20 12 14 00 : HERRAMIENTAS Y EQUIPO DE TERMINACIÓN
 20 12 15 00 : HERRAMIENTAS CONVENCIONALES DE PERFORACIÓN
 20 12 16 00 : BROCAS DE BARREDA
 22 10 16 00 : EQUIPO DE PAVIMENTACIÓN
 22 10 17 00 : COMPONENTES DE EQUIPO PESADO
 23 13 15 00 : SISTEMAS DE FIBRINA
 23 27 15 00 : MAQUINARIA DE SOLDADURA FUERTE
 23 27 16 00 : MAQUINARIA DE SOLDADURA DÉBIL
 23 27 17 00 : ACCESORIOS PARA SOLDAR, SOLDADURA FUERTE Y SOLDADURA DÉBIL
 23 27 18 00 : SUMINISTROS PARA SOLDAR, SOLDADURA FUERTE Y SOLDADURA DÉBIL
 24 10 16 00 : EQUIPO DE IZAJE Y ACCESORIOS
 24 10 17 00 : TRANSPORTADORES Y ACCESORIOS
 25 10 16 00 : VEHICULOS DE TRANSPORTE DE PRODUCTOS Y MATERIALES
 26 12 15 00 : ALAMBRE ELÉCTRICO
 26 12 16 00 : CABLES ELÉCTRICOS Y ACCESORIOS
 27 11 27 00 : HERRAMIENTAS DE ALBANILERÍA Y CONCRETO
 27 11 28 00 : HERRAMIENTAS MECÁNICAS
 27 13 15 00 : HERRAMIENTAS NEUMÁTICAS
 27 13 17 00 : CILINDROS NEUMÁTICOS Y COMPONENTES
 30 10 15 00 : ANGULOS
 30 10 17 00 : VIGAS
 30 10 18 00 : CONDUCTOS
 30 10 23 00 : PERFILES
 30 10 24 00 : VARILLAS
 30 10 28 00 : PILAZAJE
 30 10 29 00 : PILARES
 30 10 41 00 : FIELES
 30 10 36 00 : PRODUCTOS ESTRUCTURALES
 30 11 15 00 : CONCRETO Y HORTEROS
 30 11 16 00 : CEMENTO Y CAL
 30 11 17 00 : YESOS
 30 11 18 00 : AGREGADOS
 30 11 19 00 : ELEMENTOS PARA REFORZAR CONCRETO
 30 12 15 00 : DERIVADOS BITUMINOSOS
 30 12 16 00 : ASFALTOS
 30 12 17 00 : MATERIALES DE CONSTRUCCIÓN DE CAMINOS Y CARRILERAS
 30 12 18 00 : MATERIALES DE ARQUITECTURA PAISAJÍSTICA

-----CONTINUA-----

Pág. 142 de 438

CAMARA DE COMERCIO DE TUNJA
RIÑAROS S.A.S.
 Fecha expedición: 2023/03/15 09:44:55 *** Fecha Recibida No. 500745397 *** Num. Operación: 93 USU/FORXX/2023/03/15/6018

***** EXPEDIDO A TRAVÉS DEL SISTEMA VIRTUAL S.I.I. *****

20 12 19 00 : MATERIALES PARA ESTABILIZACIÓN Y REFUERZO DE SUELOS
 30 13 15 00 : BLOQUES
 40 13 16 00 : LADRILLOS
 50 15 19 00 : MATERIALES Y PRODUCTOS PARA ACABADOS
 60 15 20 00 : CERCAJO
 60 15 15 00 : MATERIALES PARA ACABADOS DE PAREDES
 30 16 16 00 : MATERIALES PARA TECHOS
 30 16 17 00 : SUELOS
 30 19 15 00 : ESCALERAS Y AMBAJAJE
 30 19 16 00 : ESCALERAS Y ACCESORIOS DE AMBAJAJE
 30 19 18 00 : EQUIPOS Y MATERIALES PARA CONSTRUCCIONES TEMPORALES Y APOYO AL MANTENIM...
 30 24 16 00 : COMPONENTES ESTRUCTURALES DE TRILINDRS, GRADAS Y ESCALERA
 31 15 20 00 : CABLE DE SEGURIDAD
 31 21 16 00 : ADITIVOS PARA PINTURAS
 31 21 17 00 : ACABADOS EN GENERAL
 31 21 18 00 : DISOLVENTES Y DILUYENTES PARA PINTURAS
 31 21 19 00 : APLICADORES DE PINTURA Y ACCESORIOS PARA PINTAR
 31 34 12 00 : CORRIMOS REFORZADOS DE PLACA
 39 10 16 00 : LÁMPARAS Y BOMBILLAS
 39 10 18 00 : COMPONENTES Y ACCESORIOS DE LÁMPARA
 39 10 19 00 : BALASTOS DE LÁMPARAS Y TRANSFORMADORES DE LÁMPARAS
 39 11 16 00 : ILUMINACIÓN EXTERIOR Y ARTEFACTOS
 39 11 18 00 : ACCESORIOS DE ILUMINACIÓN
 39 11 19 00 : ESTABILIZACIÓN E ILUMINACIÓN DE EMPLANAMIENTOS PELIGROSOS
 39 11 21 00 : ILUMINACIÓN ÓPTICA
 39 12 10 00 : EQUIPAMIENTO PARA DISTRIBUCIÓN Y CONVERSIÓN DE ALIMENTACIÓN
 39 12 14 00 : LENGÜETAS DE CONEXIÓN, CONECTADORES Y TERMINALES
 39 12 15 00 : COMPUTADORES, CONTROLES Y RELES Y ACCESORIOS
 39 12 16 00 : DISPOSITIVOS Y ACCESORIOS PARA LA PROTECCIÓN DE CIRCUITOS
 39 12 17 00 : FERRERIA ELÉCTRICA Y SUMINISTROS
 39 12 20 00 : INTERRUPTORES ELÉCTRICOS Y ACCESORIOS
 39 13 15 00 : MARCADORES DE ALAMBRE Y DISPOSITIVOS PARA MARCAR ALAMBRE
 39 13 17 00 : CONDUCTOS ELÉCTRICOS, ELECTRODUCOS Y CABLES AEREOS
 40 13 16 00 : VÁLVULAS
 40 13 17 00 : MATERIAL DE FERRERÍA Y ACCESORIOS
 40 13 19 00 : CONDUCTOS
 40 14 20 00 : HANGUERAS
 40 14 25 00 : INTERCEPTORES Y COLADORES
 40 15 15 00 : BOMBAS
 40 15 16 00 : COMPRESORES
 40 17 15 00 : TUBOS Y TUBERÍAS COMERCIALES
 40 17 16 00 : TUBOS Y TUBERÍAS INDUSTRIALES
 40 17 53 00 : ACCESORIOS Y BRIDAS ESPECIALIZADOS PARA TUBOS
 40 18 16 00 : TUBOS DE ACERO SOLDADOS
 40 18 23 00 : TUBOS DE ACERO SIN UNIONES
 40 18 24 00 : TUBOS DE ACERO INOXIDABLES SIN UNIONES
 40 18 31 00 : ACCESORIOS DE TUBOS

-----CONTINUA-----

Pág. 143 de 438

CAMARA DE COMERCIO DE TUNJA
RIÑAROS S.A.S.
 Fecha expedición: 2023/03/15 09:44:55 *** Fecha Recibida No. 500745397 *** Num. Operación: 93 USU/FORXX/2023/03/15/6018

***** EXPEDIDO A TRAVÉS DEL SISTEMA VIRTUAL S.I.I. *****

41 11 25 00 : INSTRUMENTOS DE MEDICIÓN Y OBSERVACIÓN DEL CAUDAL DE FLUIDOS
 41 11 28 00 : EQUIPO E INSTRUMENTOS RELACIONADOS CON EL TRANSPORTE
 41 11 36 00 : EQUIPO DE MEDICIÓN Y CALIBRACIÓN ELÉCTRICA
 41 11 39 00 : EQUIPO PARA MEDICIÓN DE SUELOS
 41 11 40 00 : EQUIPO DE MEDIDA DE ROCAS Y ESTRATOS
 41 11 41 00 : INSTRUMENTOS SISMOLÓGICOS
 41 11 42 00 : INSTRUMENTOS DE AGRIHENSIÓN
 41 11 43 00 : INSTRUMENTOS HIDROLÓGICOS
 41 11 45 00 : INSTRUMENTOS MECÁNICOS
 41 11 46 00 : INSTRUMENTOS DE VERIFICACIÓN DE METALES, METALURGIA Y MATERIALES ESTRU...
 45 12 15 00 : CÁMARAS
 45 12 16 00 : ACCESORIOS PARA CÁMARAS
 46 17 16 00 : EQUIPO DE VIGILANCIA Y DETECCIÓN
 46 18 15 00 : ROPA DE SEGURIDAD
 46 18 16 00 : CALZADO DE PROTECCIÓN
 46 18 17 00 : PROTECTORES DE CARA Y CABEZA
 46 18 18 00 : PROTECCIÓN Y ACCESORIOS PARA LA VISIÓN
 46 18 19 00 : PROTECTORES AUDITIVOS
 46 18 20 00 : PROTECCIÓN DE LA RESPIRACIÓN
 46 18 21 00 : EQUIPO Y SUMINISTROS ANTIESTÁTICOS
 46 18 22 00 : EQUIPO DE APOYO ERGONÓMICO
 46 18 23 00 : PROTECCIÓN ANTI CAÍDA Y EQUIPO DE RESCATE
 55 12 17 00 : SEÑALIZACIÓN
 55 12 19 00 : SERIALIZACIONES
 54 10 16 00 : INMBLES PARA EL EXTERIOR
 70 11 16 00 : PLANTAS DE FLOR
 70 11 17 00 : PARQUES, JARDINES Y HUERTOS
 70 13 16 00 : PREPARACIÓN DEL TERRENO Y DEL SUELO
 70 15 17 00 : COSECHA FORESTAL
 70 17 17 00 : RIEGO
 70 17 18 00 : SERVICIOS DE DRENATE
 72 10 15 00 : SERVICIOS DE APOYO PARA LA CONSTRUCCIÓN
 72 10 29 00 : SERVICIOS DE MANTENIMIENTO Y REPARACIÓN DE INSTALACIONES
 72 10 33 00 : SERVICIOS DE MANTENIMIENTO Y REPARACIÓN DE INFRAESTRUCTURA
 72 14 10 00 : SERVICIOS DE CONSTRUCCIÓN DE AUTOPISTAS Y CARRETERAS
 72 14 11 00 : SERVICIOS DE CONSTRUCCIÓN Y REVESTIMIENTO Y PAVIMENTACIÓN DE INFRAEST...
 72 14 15 00 : SERVICIOS DE PREPARACIÓN DE TIERRAS
 72 14 16 00 : SERVICIOS DE CONSTRUCCIÓN DE SISTEMAS DE TRÁNSITO HASTA
 72 14 17 00 : SERVICIOS DE ALQUILER O ARRENDAMIENTO DE EQUIPO Y MAQUINARIA DE CONSTRU...
 72 15 11 00 : SERVICIOS DE CONSTRUCCIÓN DE PIEDRA
 72 15 15 00 : SERVICIOS DE SISTEMAS ELÉCTRICOS
 72 15 16 00 : SERVICIOS DE SISTEMAS ESPECIALIZADOS DE COMUNICACIÓN
 72 15 17 00 : SERVICIOS DE INSTALACIÓN DE SISTEMAS DE SEGURIDAD FÍSICA E INDUSTRIAL
 72 15 19 00 : SERVICIOS DE ALBANILERÍA Y MAESTRÍA
 72 15 20 00 : SERVICIOS DE PASELADO Y DRYWALL
 72 15 27 00 : SERVICIOS DE INSTALACIÓN Y REPARACIÓN DE CONCRETO
 72 15 28 00 : SERVICIOS DE PERFORACIÓN DE POZOS DE AGUA

-----CONTINUA-----

Pág. 144 de 438

CAMARA DE COMERCIO DE TUNJA
KHAROS S.A.S.
 Fecha expedición: 2023/01/15 09:44:55 **** Recibo No. 50074537 **** Num. Operación: 59 USUPUBEX 2023/01/15 0118

*** EXPEDIDO A TRAVÉS DEL SISTEMA VIRTUAL S.I.I. ***

72 15 29 00 : SERVICIOS DE MONTAJE DE ACERO ESTRUCTURAL
 72 15 32 00 : SERVICIOS DE RECONSTRUCCION, IMPERMEABILIZACION PROTECCION CONTRA CLIM...
 72 15 33 00 : SERVICIOS DE MANTENIMIENTO E INSTALACION DE EQUIPO DE ESTACION DE SER...
 72 15 35 00 : SERVICIOS DE AMBAMBIENTE Y AMBAMBIENTE
 72 15 35 00 : SERVICIOS DE LIMPIEZA ESTRUCTURAL EXTERNA
 72 15 39 00 : SERVICIO DE PREPARACION DE OBRAS DE CONSTRUCCION
 72 15 44 00 : SERVICIOS DE MANTENIMIENTO Y FABRICACION DE ACCESORIOS PARA TUBERIAS
 72 15 45 00 : SERVICIOS DE MANTENIMIENTO E INSTALACION DE EQUIPO PESADO
 73 12 19 00 : SERVICIOS DE INDUSTRIA DE PRODUCTOS DE MINERALES NO METALICOS
 74 18 11 00 : SERVICIOS DE REVESTIMIENTO
 74 18 19 00 : SERVICIOS DE SOLDADURA
 76 12 14 00 : DISPOSICION DE DESCHOS NO PELIGROSOS
 76 12 15 00 : EVALUACION DE IMPACTO AMBIENTAL
 77 11 16 00 : REHABILITACION AMBIENTAL
 77 12 16 00 : CONTAMINACION DEL SUELO
 77 12 17 00 : CONTAMINACION DEL AGUA
 78 10 16 00 : TRANSPORTE DE CARGA POR CARRETERA
 78 10 19 00 : TRANSPORTE DE CARGA INTERMEDIAL
 80 10 16 00 : GERENCIA DE PROYECTOS
 81 10 15 00 : INGENIERIA CIVIL Y ARQUITECTURA
 81 10 17 00 : INGENIERIA ELECTRICA Y ELECTRONICA
 81 10 22 00 : INGENIERIA DE TRANSPORTE
 81 15 16 00 : CARTOGRAFIA
 81 15 17 00 : GEOLOGIA
 83 10 15 00 : SERVICIOS DE ACEDUCTO Y ALCANTARILLADO
 95 11 15 00 : VIAS DE TRAFICO LIMITADO
 95 11 16 00 : VIAS DE TRAFICO ABIERTO
 95 12 14 00 : EDIFICIOS Y ESTRUCTURAS DE TRANSPORTE
 95 12 17 00 : EDIFICIOS Y ESTRUCTURAS PRETENSOS

EXPERIENCIA No. 38 :
NÚMERO CONSECUTIVO DEL CONTRATO: 038
CONTRATO CELEBRADO POR : 2 - SOCIO / ASOCIADO
NOMBRE DEL CONTRATISTA : CONSORCIO TUNJA CENTRO - RECTOR HUBRICIO OCHOA GARCÍA
NOMBRE DEL CONTRATANTE : GOBERNACION DE BOYACA
VALOR CONTRATADO EN DOLARES : 1.158.45
PORCENTAJE DE PARTICIPACION EN EL VALOR EJECUTADO EN CASO DE CONSORCIOS Y UNIONES TEMPORALES: 50%

SG IM CL PR - DESCRIPCION
 11 11 15 00 : BARRO Y TIERRA
 11 11 15 00 : PIEDRA
 12 16 49 00 : AGENTES DE IMPERMEABILIZACION
 20 12 11 00 : EQUIPO PARA CRUCIAR
 20 12 12 00 : EQUIPO DE FRACTURAR
 20 12 14 00 : HERRAMIENTAS Y EQUIPO DE TERMINACION
 22 10 15 00 : MAQUINARIA PARA TRABAJO DE DESCANTE

***** CONTINUA *****

Pág. 143 de 418

CAMARA DE COMERCIO DE TUNJA
KHAROS S.A.S.
 Fecha expedición: 2023/01/15 09:44:55 **** Recibo No. 50074537 **** Num. Operación: 59 USUPUBEX 2023/01/15 0118

*** EXPEDIDO A TRAVÉS DEL SISTEMA VIRTUAL S.I.I. ***

22 10 16 00 : EQUIPO DE PAVIMENTACION
 22 10 20 00 : EQUIPO Y MAQUINARIA DE DEMOLICION DE EDIFICIOS
 23 15 35 00 : SISTEMAS DE PINTURA
 23 27 15 00 : MAQUINARIA DE SOLDADURA FUERTE
 23 27 15 00 : MAQUINARIA DE SOLDADURA DÉBIL
 23 27 17 00 : ACCESORIOS PARA SOLDAR, SOLDADURA FUERTE Y SOLDADURA DÉBIL
 24 10 16 00 : EQUIPO DE TAJAJE Y ACCESORIOS
 24 10 17 00 : TRANSPORTADORES Y ACCESORIOS
 26 12 15 00 : ALAMBRE ELÉCTRICO
 27 11 22 00 : HERRAMIENTAS DE ARMARILERIA Y CONCRETO
 27 11 27 00 : HERRAMIENTAS MECANICAS
 27 14 15 00 : HERRAMIENTAS NEUMATICAS
 27 13 17 00 : CILINDROS NEUMATICOS Y COMPONENTES
 30 10 15 00 : ANGULOS
 30 10 17 00 : VIGAS
 30 10 18 00 : CONDUCTOS
 30 10 20 00 : BUNJA
 30 10 23 00 : PERFILES
 30 10 24 00 : VARILLAS
 30 10 28 00 : PILOTAJE
 30 10 29 00 : PILARES
 30 10 31 00 : REJES
 30 10 36 00 : PRODUCTOS ESTRUCTURALES
 30 11 15 00 : CONCRETO Y MORTEROS
 30 11 16 00 : CEMENTO Y CAL
 30 11 17 00 : YESOS
 30 11 18 00 : AGREGADOS
 30 11 19 00 : ELEMENTOS PARA REFORZAR CONCRETO
 30 12 18 00 : MATERIALES DE ARQUITECTURA PAISAJISTICA
 30 12 19 00 : MATERIALES PARA ESTABILIZACION Y REFUERZO DE SUELOS
 30 13 15 00 : BLOQUES
 30 13 16 00 : LADRILLOS
 30 13 17 00 : AZULEJOS Y BALDOSAS
 30 14 15 00 : AISLAMIENTO TÉRMICO
 30 14 16 00 : AISLAMIENTO ESPECIAL
 30 14 17 00 : CAPAS DE SELLAMIENTO DE AISLAMIENTO
 30 15 15 00 : MATERIAL PARA TEJADOS Y TECHOS
 30 15 16 00 : ACCESORIOS PARA TEJADOS
 30 15 17 00 : CANALONES DE TEJADO Y ACCESORIOS
 30 15 18 00 : MATERIALES PARA REVESTIMIENTO DE PAREDES Y EXTERIOR
 30 15 19 00 : MATERIALES Y PRODUCTOS PARA ACABADOS
 30 15 20 00 : CERCAJOS
 30 16 15 00 : MATERIALES PARA ACABADOS DE PAREDES
 30 16 16 00 : MATERIALES PARA TECHOS
 30 16 17 00 : SUELOS
 30 16 18 00 : EBANISTERIA
 30 16 19 00 : HILIZADO Y CARPINTERIA MECANICA

***** CONTINUA *****

Pág. 144 de 418

CAMARA DE COMERCIO DE TUNJA
KHAROS S.A.S.
 Fecha expedición: 2023/01/15 09:44:55 **** Recibo No. 50074537 **** Num. Operación: 59 USUPUBEX 2023/01/15 0118

*** EXPEDIDO A TRAVÉS DEL SISTEMA VIRTUAL S.I.I. ***

30 16 20 00 : HERRAJES Y CARPINTERIA
 30 16 21 00 : LAMINADOS INTERIORES
 30 16 24 00 : VIDRIOS DIVISORIOS
 30 17 15 00 : PUERTAS
 30 17 16 00 : VENTANAS
 30 17 17 00 : PRODUCTOS DE CRISTAL
 30 17 18 00 : CLARABOYAS
 30 17 19 00 : MARCOS DE VENTANAS
 30 17 20 00 : PUERTAS
 30 17 21 00 : PUERTAS PARA GARAJE Y OPERADORES
 30 18 15 00 : PURCEJADA SANITARIA
 30 18 16 00 : INSTALACIONES RESIDENCIALES NO SANITARIAS
 30 18 17 00 : GRIFOS
 30 18 18 00 : CARGAS, CHORROS Y PARTES Y ACCESORIOS DE GRIFOS Y DUCHAS
 30 19 15 00 : ESCALERAS Y ANDAMIOS
 30 19 16 00 : ESCALERAS Y ACCESORIOS DE ANDAMIAJE
 30 26 63 00 : MATERIALES ESTRUCTURALES DE HADERA
 31 15 20 00 : CABLE DE SEGURIDAD
 31 21 15 00 : PINTURAS Y TAPA POROS
 31 21 16 00 : ADITIVOS PARA PINTURAS
 31 21 17 00 : ACABADOS EN GENERAL
 31 21 18 00 : DISOLVENTES Y DILUYENTES PARA PINTURAS
 31 21 19 00 : APLICADORES DE PINTURA Y ACCESORIOS PARA PINTAR
 31 24 17 00 : ESPEJOS
 31 27 11 00 : LADRILLOS REFRACTARIOS
 31 10 16 00 : LAMPARAS Y BOMILLAS
 31 10 18 00 : COMPONENTES Y ACCESORIOS DE LAMPARA
 31 10 19 00 : BALASTOS DE LAMPARAS Y TRANSFORMADORES DE LAMPARAS
 31 11 15 00 : ILUMINACION DE INTERIORES Y ARTEFACTOS
 31 11 16 00 : ILUMINACION EXTERIOR Y ARTEFACTOS
 31 11 18 00 : ACCESORIOS DE ILUMINACION
 31 11 19 00 : SERIALIZACION E ILUMINACION DE ENTORORNAMENTOS PELIGROSOS
 31 11 21 00 : ILUMINACION OPTICA
 31 11 23 00 : ILUMINACION Y ACCESORIOS DE ESCENARIOS Y ESTUDIOS
 31 11 25 00 : ILUMINARIAS DE ESCENARIOS Y ESTUDIOS
 32 10 10 00 : EQUIPAMIENTO PARA DISTRIBUCION Y CONVERSION DE ALIMENTACION
 32 11 11 00 : CENTROS DE CONTROL Y DISTRIBUCION Y ACCESORIOS
 32 11 12 00 : LECHUETAS DE COXION, CONCIATORES Y TERMINALES
 32 12 15 00 : CONTROLADORES, CONTROLADORES Y RELES Y ACCESORIOS
 32 12 16 00 : DISPOSITIVOS Y ACCESORIOS PARA LA PROTECCION DE CIRCUITOS
 32 12 17 00 : FERRETERIA ELECTRICA Y SUBMINISTROS
 32 12 18 00 : INSTALACIONES DE EDIFICIOS INTELIGENTES - IBI
 32 12 19 00 : DISPOSITIVOS Y ACCESORIOS DE SEGURIDAD ELECTRICA
 32 12 21 00 : EQUIPO DE TRANSMISION Y DISTRIBUCION ELECTRICA
 32 12 22 00 : INTERRUPTORES ELECTRICOS Y ACCESORIOS
 32 12 23 00 : RELES ELECTRICOS Y ACCESORIOS
 32 13 15 00 : HARCADORES DE ALAMBRE Y DISPOSITIVOS PARA HARCAR ALAMBRE

***** CONTINUA *****

Pág. 147 de 418

CAMARA DE COMERCIO DE TUNJA
KHAROS S.A.S.
 Fecha expedición: 2023/01/15 09:44:55 **** Recibo No. 50074537 **** Num. Operación: 59 USUPUBEX 2023/01/15 0118

*** EXPEDIDO A TRAVÉS DEL SISTEMA VIRTUAL S.I.I. ***

39 13 16 00 : DISPOSITIVOS DE PROTECCION DE ALAMBRE
 39 13 17 00 : CONDUCTOS ELECTRICOS, ELECTRODUCTOS Y CABLES AEREOS
 40 10 15 00 : VENTILACION
 40 14 16 00 : VALVULAS
 40 14 17 00 : MATERIAL DE FERRETERIA Y ACCESORIOS
 40 14 19 00 : CONDUCTOS
 40 14 20 00 : MANGUERAS
 40 15 15 00 : BOMBAS
 40 15 16 00 : COMPRESORES
 40 17 15 00 : TUBOS Y TUBERIAS CENTRICIALES
 40 17 16 00 : TUBOS Y TUBERIAS INDUSTRIALES
 40 17 17 00 : ACCESORIOS Y BRIDAS ESPECIALIZADOS PARA TUBOS
 40 18 15 00 : TUBOS DE COBRE SOLDADOS
 40 18 20 00 : TUBOS DE COBRE SIN UNIONES
 40 18 23 00 : TUBOS DE ACERO SIN UNIONES
 40 18 24 00 : TUBOS DE ACERO INOXIDABLE SIN UNIONES
 40 18 31 00 : ACCESORIOS DE TUBOS
 43 22 28 00 : EQUIPO DE TELEFONIA
 43 22 29 00 : ACCESORIOS DE EQUIPO DE TELEFONIA
 45 12 15 00 : CÁMARAS
 45 12 16 00 : ACCESORIOS PARA CÁMARAS
 46 17 16 00 : EQUIPO DE VIGILANCIA Y DETECCION
 46 18 15 00 : ROPA DE SEGURIDAD
 46 18 16 00 : CALZADO DE PROTECCION
 46 18 17 00 : PROTECTORES DE CARA Y CABELLO
 46 18 18 00 : PROTECCION Y ACCESORIOS PARA LA VISION
 46 18 19 00 : PROTECTORES AUDITIVOS
 46 18 20 00 : PROTECCION DE LA RESPIRACION
 46 18 23 00 : PROTECCION ANTI CAIDA Y EQUIPO DE RESCATE
 46 19 15 00 : PREVENICION CONTRA INCENDIOS
 47 12 16 00 : MAQUINAS Y ACCESORIOS PARA PISOS
 47 12 17 00 : ENLACES Y ACCESORIOS PARA RESIDUOS
 47 12 18 00 : EQUIPO DE LIMPIEZA
 47 13 17 00 : SNIINSTROS PARA ASEOS
 52 10 15 00 : ALFORJAS Y REPULIDOS
 52 13 15 00 : CORTINAS Y REPULIDO
 52 13 16 00 : PERSTANAS
 52 13 17 00 : ACCESORIOS Y FERRETERIA PARA TRATAMIENTO DE VENTANAS
 52 15 15 00 : EQUIPOS AUDIOVISUALES
 52 16 16 00 : ACCESORIOS DE EQUIPO AUDIOVISUAL
 52 17 10 00 : TRATAMIENTOS DE PARED DE BAÑO
 55 12 16 00 : ETIQUETAS
 55 12 17 00 : SERIALIZACIONES
 55 12 19 00 : SERIALIZACIONES
 56 10 15 00 : ISOLERIAS
 56 10 16 00 : ISOLERIAS PARA EL EXTERIOR
 56 10 17 00 : ISOLERIAS DE OFICINA

***** CONTINUA *****

Pág. 148 de 418

CAMARA DE COMERCIO DE TUNJA KIAROS S.A.S. Fecha expedición: 2023/03/15 - 09:44:55 **** Recibo No. 5200745397 **** Num. Operación: 69 USU/PUR/XX 2023/03/15 6018	
*** EXPEDIDO A TRAVÉS DEL SISTEMA VIRTUAL S.I.I. ***	
56 10 19 00	: PIEZAS DE MOBILIARIO Y ACCESORIOS
56 11 15 00	: SITIOS DE TRABAJO Y PAQUETES PARA LA OFICINA
56 11 16 00	: SISTEMAS DE PANELES
56 11 17 00	: CSECONDU Y SISTEMAS NO MODULARES
56 11 18 00	: MUEBLES INDEPENDIENTES
56 11 19 00	: MUEBLES INDUSTRIALES
56 11 20 00	: MUEBLES DE APOYO DE LA COMPUTADORA
56 11 21 00	: ASIENTOS
56 11 22 00	: SISTEMAS DE ESCRITORIOS
56 11 23 00	: PARTES Y ACCESORIOS PARA ASIENTOS DE AUDITORIOS O ESTADIOS O DE USO ESP...
56 12 10 00	: MOBILIARIO DE BIBLIOTECA
56 12 11 00	: MOBILIARIO DE CLASE DE ARTE
56 12 12 00	: MOBILIARIO DE SALA DE PAÑEROS AUXILIOS
56 12 13 00	: ACCESORIOS DE INSTALACIONES EDUCATIVAS GENERALES
56 12 14 00	: MOBILIARIO DE CAFETERIA Y COMEDOR
56 12 15 00	: MOBILIARIO GENERAL DE AULA
56 12 16 00	: MOBILIARIO PARA EL TIEMPO DE DESCANSO Y Ocio CREATIVO PARA GUARDERÍA I...
56 12 17 00	: MÓDULOS DE ALMACENAMIENTO GENERAL Y DE LIBROS PARA LAS AULAS
56 12 18 00	: MOBILIARIO Y ACCESORIOS DE AULAS VOCACIONALES
56 12 19 00	: MOBILIARIO DE DEMOSTRACIÓN
56 12 20 00	: MUEBLES DE LABORATORIO
70 11 15 00	: PLANTAS Y ARBOLES ORNAMENTALES
70 11 16 00	: PLANTAS DE FLOR
70 11 17 00	: PARQUES, JARDINES Y HUERTOS
70 17 15 00	: DESARROLLO
70 17 17 00	: RIEGO
70 17 18 00	: SERVICIOS DE DISEÑO
72 10 15 00	: SERVICIOS DE APOYO PARA LA CONSTRUCCIÓN
72 10 29 00	: SERVICIOS DE MANTENIMIENTO Y REPARACIÓN DE INSTALACIONES
72 10 33 00	: SERVICIOS DE MANTENIMIENTO Y REPARACIÓN DE INFRAESTRUCTURA
72 11 10 00	: SERVICIOS DE CONSTRUCCIÓN DE UNIDADES UNIFAMILIARES
72 11 11 00	: SERVICIOS DE CONSTRUCCIÓN DE UNIDADES MULTIFAMILIARES
72 12 10 00	: SERVICIOS DE CONSTRUCCIÓN DE EDIFICIOS INDUSTRIALES Y BODEGAS NUEVAS
72 12 11 00	: SERVICIOS DE CONSTRUCCIÓN DE EDIFICIOS COMERCIALES Y DE OFICINA
72 12 12 00	: SERVICIOS DE CONSTRUCCIÓN DE EDIFICIOS AGRÍCOLAS
72 12 13 00	: SERVICIOS DE CONSTRUCCIÓN DE TALLERES AUTOMOTRICES Y ESTACIONES DE SER...
72 12 14 00	: SERVICIOS DE CONSTRUCCIÓN DE EDIFICIOS PÚBLICOS ESPECIALIZADOS
72 12 15 00	: SERVICIOS DE CONSTRUCCIÓN DE PLANTAS INDUSTRIALES
72 14 10 00	: SERVICIOS DE CONSTRUCCIÓN DE AUTOPISTAS Y CARRETERAS
72 14 11 00	: SERVICIOS DE CONSTRUCCIÓN Y REVESTIMIENTO Y PAVIMENTACIÓN DE INFRAEST...
72 14 12 00	: SERVICIOS DE CONSTRUCCIÓN HERRIA
72 14 13 00	: SERVICIOS DE CONSTRUCCIÓN DE FACILIDADES ATLETICAS Y RECREATIVAS
72 14 14 00	: SERVICIOS DE CONSTRUCCIÓN Y REPARACIÓN DE FACILIDADES DE DETENCIÓN
72 14 15 00	: SERVICIOS DE PREPARACIÓN DE TIERRAS
72 14 16 00	: SERVICIOS DE CONSTRUCCIÓN DE SISTEMAS DE TRÁNSITO MASIVO
72 14 17 00	: SERVICIOS DE ALQUILER O ARRENDAMIENTO DE EQUIPO Y MAQUINARIA DE CONSTRU...
72 15 10 00	: SERVICIOS DE CONSTRUCCIÓN Y MANTENIMIENTO DE CALDERAS Y BOMBAS

***** CONTINUA *****

CAMARA DE COMERCIO DE TUNJA KIAROS S.A.S. Fecha expedición: 2023/03/15 - 09:44:55 **** Recibo No. 5200745397 **** Num. Operación: 69 USU/PUR/XX 2023/03/15 6018	
*** EXPEDIDO A TRAVÉS DEL SISTEMA VIRTUAL S.I.I. ***	
72 15 11 00	: SERVICIOS DE CONSTRUCCIÓN DE PISCINA
72 15 12 00	: SERVICIOS DE CONSTRUCCIÓN Y MANTENIMIENTO DE HVAC CALEFACCIÓN Y ENERGI...
72 15 13 00	: SERVICIOS DE PINTURA E INSTALACIÓN DE PAVIMENTO DE COGADORA
72 15 14 00	: SERVICIOS DE CONSTRUCCIÓN DE RECURSIVOS DE HERRAS
72 15 15 00	: SERVICIOS DE SISTEMAS ELÉCTRICOS
72 15 16 00	: SERVICIOS DE SISTEMAS ESPECIALIZADOS DE COMUNICACIÓN
72 15 17 00	: SERVICIOS DE INSTALACIÓN DE SISTEMAS DE SEGURIDAD FÍSICA E INDUSTRIAL
72 15 18 00	: SERVICIOS DE MANTENIMIENTO Y REPARACIÓN DE INSTALACIÓN DE MÁQUINAS
72 15 19 00	: SERVICIOS DE ALBAÑILERÍA Y HERRISTERÍA
72 15 20 00	: SERVICIOS DE PASEADO Y BARRIO
72 15 21 00	: SERVICIOS ACÓSTICOS Y DE AISLAMIENTO
72 15 22 00	: SERVICIOS DE BALDOSAS TERRAZO Y MÁRMOL Y MOSAICOS
72 15 23 00	: SERVICIOS DE CARPINTERÍA
72 15 24 00	: SERVICIOS DE MONTAJE E INSTALACIÓN DE VENTANAS Y PUERTAS
72 15 25 00	: SERVICIOS DE INSTALACIÓN DE FUSOS
72 15 26 00	: SERVICIOS DE TENDIDO Y PAREDES EXTERNAS Y LÁMINAS DE METAL
72 15 27 00	: SERVICIOS DE INSTALACIÓN Y REPARACIÓN DE CONCRETO
72 15 28 00	: SERVICIOS DE PERFORACIÓN DE POZOS DE AGUA
72 15 29 00	: SERVICIOS DE MONTAJE DE ACERO ESTRUCTURAL
72 15 30 00	: SERVICIOS DE VIDRIOS Y VENTANERÍA
72 15 31 00	: SERVICIOS DE CONSTRUCCIÓN DE FACILIDADES ATLETICAS Y RECREATIVAS
72 15 32 00	: SERVICIOS DE REVESTIMIENTO, INTERVENCIÓN Y PROTECCIÓN CONTRA CLIM...
72 15 33 00	: SERVICIOS DE MANTENIMIENTO E INSTALACIÓN DE EQUIPO DE ESTACIÓN DE SER...
72 15 34 00	: SERVICIOS DE APAREJAMIENTO Y ARMADAJE
72 15 35 00	: SERVICIOS DE LIMPIEZA ESTRUCTURAL EXTERNA
72 15 36 00	: SERVICIOS DE TERMINADO INTERIOR, DOTACIÓN Y REMEDIACIÓN
72 15 37 00	: SERVICIOS DE INSTALACIÓN, MANTENIMIENTO Y REPARACIÓN DE EQUIPOS Y COM...
72 15 39 00	: SERVICIO DE PREPARACIÓN DE OBRAS DE CONSTRUCCIÓN
72 15 40 00	: SERVICIOS DE EDIFICIOS ESPECIALIZADOS Y CUBIERTOS
72 15 41 00	: SERVICIOS DE MANTENIMIENTO Y REPARACIÓN DE EQUIPO DE SISTEMAS DE DISTR...
72 15 42 00	: SERVICIOS DE MANTENIMIENTO Y REPARACIÓN DE INSTALACIÓN DE INSTRUMENTA...
72 15 43 00	: SERVICIOS DE MANTENIMIENTO Y REPARACIÓN DE EQUIPO MOTIVO Y GENERACIÓN...
72 15 44 00	: SERVICIOS DE MANTENIMIENTO Y FABRICACIÓN DE ACCESORIOS PARA TUBERÍAS
72 15 45 00	: SERVICIOS DE MANTENIMIENTO E INSTALACIÓN DE EQUIPO PESADO
72 15 46 00	: SERVICIOS DE INDUSTRIA DE PRODUCTOS DE HERRALES NO METÁLICOS
72 15 47 00	: SERVICIOS DE SOLDADURA
76 10 15 00	: DESINFECTACIÓN
76 11 15 00	: SERVICIOS DE LIMPIEZA Y MANTENIMIENTO DE EDIFICIOS GENERALES Y DE VECINAS
76 11 16 00	: SERVICIOS DE LIMPIEZA DE COMPONENTES DE EDIFICIOS
77 10 15 00	: EVALUACIÓN DE IMPACTO AMBIENTAL
77 11 16 00	: REHABILITACIÓN AMBIENTAL
78 10 16 00	: SERVICIOS DE TRANSPORTE DE CARGA POR CARRETERA
78 10 19 00	: TRANSPORTE DE CARGA INTERIOR
80 10 16 00	: GERENCIA DE PROYECTOS
81 10 15 00	: INGENIERÍA CIVIL Y ARQUITECTURA
81 10 16 00	: INGENIERÍA MECÁNICA
81 10 17 00	: INGENIERÍA ELÉCTRICA Y ELECTRÓNICA

***** CONTINUA *****

CAMARA DE COMERCIO DE TUNJA KIAROS S.A.S. Fecha expedición: 2023/03/15 - 09:44:55 **** Recibo No. 5200745397 **** Num. Operación: 69 USU/PUR/XX 2023/03/15 6018	
*** EXPEDIDO A TRAVÉS DEL SISTEMA VIRTUAL S.I.I. ***	
81 10 22 00	: INGENIERÍA DE TRANSPORTE
81 11 17 00	: SISTEMAS DE MANEJO DE INFORMACIÓN HIS
81 11 20 00	: SERVICIOS DE DATOS
81 15 16 00	: CARTOGRAFÍA
81 15 17 00	: GEOLOGÍA
81 16 17 00	: SERVICIOS DE TELECOMUNICACIONES
83 10 15 00	: SERVICIOS DE ACEBUCO Y ALCANTARILLADO
95 12 15 00	: EDIFICIOS Y ESTRUCTURAS COMERCIALES Y DE ENTRETENIMIENTO
95 12 16 00	: EDIFICIOS Y ESTRUCTURAS DE TRANSPORTE
95 12 17 00	: EDIFICIOS Y ESTRUCTURAS PÚBLICOS
95 12 18 00	: EDIFICIOS Y ESTRUCTURAS UTILITARIOS
95 12 19 00	: EDIFICIOS Y ESTRUCTURAS EDUCACIONALES Y DE ADMINISTRACIÓN
95 12 20 00	: EDIFICIOS Y ESTRUCTURAS HOSPITALARIAS
95 12 21 00	: EDIFICIOS Y ESTRUCTURAS DE ACCIONES
95 12 23 00	: EDIFICIOS Y ESTRUCTURAS DE SALUD Y DEPORTIVAS
95 12 24 00	: EDIFICIOS Y ESTRUCTURAS INDUSTRIALES
95 12 26 00	: EDIFICIOS Y ESTRUCTURAS RELIGIOSAS
95 12 27 00	: EDIFICIOS Y ESTRUCTURAS DE DEFENSA
EXPERIENCIA No. 39 :	
NÚMERO CONSECUTIVO DEL CONTRATO:039	
CONTRATO CELEBRADO POR : 2 - SOCIO / ASOCIADO	
NOMBRE DEL CONTRATISTA : HÉCTOR HERRERO OCHOA GARCÍA	
NOMBRE DEL CONTRATANTE : UNIVERSIDAD PEDAGÓGICA Y TECNOLÓGICA DE COLOMBIA "UPIE"	
VALOR CONTRATADO EN SMMLV : \$54,51	
SG FN CL PR - DESCRIPCIÓN	
11 11 15 00	: BARRO Y TIERRA
11 11 16 00	: PIEDRA
12 16 49 00	: AGENTES DE IMPERMEABILIZACIÓN
20 12 11 00	: EQUIPO PARA CERRAR
20 12 12 00	: EQUIPO DE FRACTURAR
20 12 14 00	: HERRAMIENTAS Y EQUIPO DE TERMINACIÓN
22 10 15 00	: MAQUINARIA PARA TRABAJO DE DESMATE
23 10 16 00	: EQUIPO DE PAVIMENTACIÓN
23 10 20 00	: EQUIPO Y MAQUINARIA DE EDIFICIÓN DE EDIFICIOS
23 15 15 00	: SISTEMAS DE PINTURA
23 21 15 00	: MAQUINARIA DE SOLDADURA FUERTE
23 27 16 00	: MAQUINARIA DE SOLDADURA DÉBIL
23 27 17 00	: ACCESORIOS PARA SOLDAR, SOLDADURA FUERTE Y SOLDADURA DÉBIL
24 10 16 00	: EQUIPO DE IZAJE Y ACCESORIOS
24 10 17 00	: TRANSPORTADORES Y ACCESORIOS
26 12 15 00	: ALAMBRE ELÉCTRICO
27 11 22 00	: HERRAMIENTAS DE ALBAÑILERÍA Y CONCRETO
27 11 27 00	: HERRAMIENTAS MECÁNICAS
27 13 15 00	: HERRAMIENTAS HERRMÉTICAS
27 13 17 00	: CILINDROS PNEUMÁTICOS Y COMPONENTES

***** CONTINUA *****

CAMARA DE COMERCIO DE TUNJA KIAROS S.A.S. Fecha expedición: 2023/03/15 - 09:44:55 **** Recibo No. 5200745397 **** Num. Operación: 69 USU/PUR/XX 2023/03/15 6018	
*** EXPEDIDO A TRAVÉS DEL SISTEMA VIRTUAL S.I.I. ***	
30 10 15 00	: ANCHOS
30 10 17 00	: VIGAS
30 10 18 00	: CONDUCTOS
30 10 20 00	: HUK
30 10 23 00	: FERTILES
30 10 24 00	: VARIILLAS
30 10 28 00	: PILOTAJE
30 10 29 00	: PILARES
30 10 31 00	: RIELOS
30 10 36 00	: PRODUCTOS ESTRUCTURALES
30 11 15 00	: CONCRETO Y HERRIEROS
30 11 16 00	: CEMENTO Y CAL
30 11 17 00	: YESOS
30 11 18 00	: AGREGADOS
30 11 19 00	: ELEMENTOS PARA REFORZAR CONCRETO
30 12 18 00	: MATERIALES DE ARQUITECTURA PAISAJISTICA
30 12 19 00	: MATERIALES PARA ESTABILIZACIÓN Y REFORZO DE SUELOS
30 12 15 00	: BLOQUES
30 13 16 00	: LADRILLOS
30 13 17 00	: AZULEJOS Y BALDOSAS
30 14 15 00	: AISLAMIENTO TÉRMICO
30 14 16 00	: AISLAMIENTO ESPECIAL
30 14 17 00	: CAPAS DE SELLAMIENTO DE AISLAMIENTO
30 15 15 00	: MATERIAL PARA TEJADOS Y TECHOS
30 15 16 00	: ACCESORIOS PARA TEJADOS
30 15 17 00	: CANALONES DE TEJADO Y ACCESORIOS
30 15 18 00	: MATERIALES PARA REVESTIMIENTO DE PAREDES Y EXTERIOR
30 15 19 00	: MATERIALES Y PRODUCTOS PARA ACABADOS
30 15 20 00	: CERCADO
30 16 15 00	: MATERIALES PARA ACABADOS DE PAREDES
30 16 16 00	: MATERIALES PARA TECHOS
30 16 17 00	: SUELOS
30 16 18 00	: EBANISTERIA
30 16 19 00	: MOLDEADO Y CARPINTERIA MECÁNICA
30 16 20 00	: MOLDEAS Y CARPINTERIA
30 16 21 00	: LAMINADOS INTERIORES
30 16 24 00	: HERRAS ESTRUCTURAS
30 17 15 00	: PUERTAS
30 17 16 00	: VENTANAS
30 17 17 00	: PRODUCTOS DE CRISTAL
30 17 18 00	: CLARABOYAS
30 17 19 00	: HERRAS DE VENTANAS
30 17 20 00	: HERRAS
30 17 21 00	: PUERTAS PARA GARAJE Y OPERADORES
30 18 15 00	: PORCELANA SANITARIA
30 18 16 00	: INSTALACIONES RESIDENCIALES NO SANITARIAS
30 18 17 00	: GRIFOS

***** CONTINUA *****

CAMARA DE COMERCIO DE TUNJA
KHIAROS S.A.S.
 Fecha expedición: 2023/03/15 09:44:55 **** RucBta No. 5000749397 **** Num. Operación: 99 USU/PUR/EX 2023/03/15 0116

*** EXPEDIDO A TRAVÉS DEL SISTEMA VIRTUAL S.I.I. ***

30 18 18 00 : CABEZAS, CHORROS Y PARTES Y ACCESORIOS DE GRIFOS Y DUCHAS
 30 19 15 00 : ESCALERAS Y ANIHUJES
 30 19 16 00 : ESCALERAS Y ACCESORIOS DE ANDAHIAJE
 30 21 61 00 : MATERIALES ESTRUCTURALES DE HADENA
 31 15 20 00 : CABLE DE SEGURIDAD
 31 21 15 00 : PINTURAS Y TAPA POROS
 31 21 16 00 : ADITIVOS PARA PINTURAS
 31 21 17 00 : ACABADOS EN GENERAL
 31 21 18 00 : DISOLVENTES Y DILUYENTES PARA PINTURAS
 31 21 19 00 : APLICADORES DE PINTURA Y ACCESORIOS PARA PINTAR
 31 24 17 00 : ESPEJOS
 31 37 11 00 : LADRILLOS REFRACTARIOS
 39 10 16 00 : LÁMPARAS Y BOMBILLAS
 39 10 18 00 : COMPONENTES Y ACCESORIOS DE LÁMPARA
 39 10 19 00 : BALASTOS DE LÁMPARAS Y TRANSFORMADORES DE LÁMPARAS
 39 11 15 00 : ILUMINACIÓN DE INTERIORES Y ARTEFACTOS
 39 11 16 00 : ILUMINACIÓN EXTERIOR Y ARTEFACTOS
 39 11 18 00 : ACCESORIOS DE ILUMINACIÓN
 39 11 19 00 : SEÑALIZACIÓN E ILUMINACIÓN DE EMPLEAZAMIENTOS PELIGROSOS
 39 11 21 00 : ILUMINACIÓN ÓPTICA
 39 11 23 00 : ILUMINACIÓN Y ACCESORIOS DE ESCENARIOS Y ESTUDIOS
 39 11 25 00 : LUMINARIAS DE ESCENARIOS Y ESTUDIOS
 39 12 10 00 : EQUIPAMIENTO PARA DISTRIBUCIÓN Y CONVENCIÓN DE ALIMENTACIÓN
 39 12 11 00 : CENTROS DE CONTROL Y DISTRIBUCIÓN Y ACCESORIOS
 39 12 14 00 : LENGÜETAS DE CONEXIÓN, CONECTADORES Y TERMINALES
 39 12 15 00 : CONSTATADORES, CONTROLES Y RELES Y ACCESORIOS
 39 12 16 00 : DISPOSITIVOS Y ACCESORIOS PARA LA PROTECCIÓN DE CIRCUITOS
 39 12 17 00 : FERRETERÍA ELÉCTRICA Y SUBMINISTROS
 39 12 18 00 : INSTALACIONES DE EDIFICIOS INTELIGENTES - IRI
 39 12 19 00 : DISPOSITIVOS Y ACCESORIOS DE SEGURIDAD ELÉCTRICA
 39 12 21 00 : EQUIPO DE TRANSMISIÓN Y DISTRIBUCIÓN ELÉCTRICA
 39 12 22 00 : INTERRUPTORES ELÉCTRICOS Y ACCESORIOS
 39 12 23 00 : RELES ELÉCTRICOS Y ACCESORIOS
 39 13 15 00 : MARCADORES DE ALAMBRE Y DISPOSITIVOS PARA MARCAR ALAMBRE
 39 13 16 00 : DISPOSITIVOS DE PROTECCIÓN DE ALAMBRE
 39 13 17 00 : CONDUCTOS ELÉCTRICOS, ELECTRODUCTOS Y CABLES AÉREOS
 40 10 15 00 : VENTILACIÓN
 40 14 16 00 : VÁLVULAS
 40 14 17 00 : MATERIAL DE FERRETERÍA Y ACCESORIOS
 40 14 19 00 : CONDUCTOS
 40 14 20 00 : HERRAJES
 40 15 15 00 : SERPES
 40 15 16 00 : COMPRESORES
 40 17 15 00 : TUBOS Y TUBERÍAS COMERCIALES
 40 17 16 00 : TUBOS Y TUBERÍAS INDUSTRIALES
 40 17 53 00 : ACCESORIOS Y BRIDAS ESPECIALIZADOS PARA TUBOS
 40 18 15 00 : TUBOS DE COBRE SOLDADOS

***** CONTINUA *****

Pág. 153 de 618

CAMARA DE COMERCIO DE TUNJA
KHIAROS S.A.S.
 Fecha expedición: 2023/03/15 09:44:55 **** RucBta No. 5000749397 **** Num. Operación: 99 USU/PUR/EX 2023/03/15 0116

*** EXPEDIDO A TRAVÉS DEL SISTEMA VIRTUAL S.I.I. ***

40 18 20 00 : TUBOS DE COBRE SIN UNIONES
 40 18 23 00 : TUBOS DE ACERO SIN UNIONES
 40 18 24 00 : TUBOS DE ACERO INOXIDABLE SIN UNIONES
 40 18 31 00 : ACCESORIOS DE TUBOS
 43 22 28 00 : EQUIPO DE TELEFONÍA
 43 22 29 00 : ACCESORIOS DE EQUIPO DE TELEFONÍA
 45 12 15 00 : CÁMARAS
 45 12 16 00 : ACCESORIOS PARA CÁMARAS
 46 17 16 00 : EQUIPO DE VIGILANCIA Y DETECCIÓN
 46 18 15 00 : SOPA DE SEGURIDAD
 46 18 16 00 : CALZADO DE PROTECCIÓN
 46 18 17 00 : PROTECTORES DE CARA Y CABEZA
 46 18 18 00 : PROTECCIÓN Y ACCESORIOS PARA LA VISIÓN
 46 18 19 00 : PROTECTORES AUDITIVOS
 46 18 20 00 : PROTECCIÓN DE LA RESPIRACIÓN
 46 18 23 00 : PROTECCIÓN ANTI CAÍDA Y EQUIPO DE RESCATE
 46 19 15 00 : PREVENCIÓN CONTRA INCENDIOS
 47 12 16 00 : MÁQUINAS Y ACCESORIOS PARA PISOS
 47 12 17 00 : ENFRESQUES Y ACCESORIOS PARA RESFRIOS
 47 12 18 00 : EQUIPO DE LIMPIEZA
 47 13 17 00 : SUBMINISTROS PARA ASOS
 52 10 15 00 : ALFORBRAS Y FELPONES
 52 13 15 00 : CORCHAS Y ROPAJE
 52 13 16 00 : PERSIANAS
 52 13 17 00 : ACCESORIOS Y FERRETERÍA PARA TRATAMIENTO DE VENTANAS
 52 16 15 00 : EQUIPOS AUDIOVISUALES
 52 16 16 00 : ACCESORIOS DE EQUIPO AUDIOVISUAL
 52 17 10 00 : TRATAMIENTOS DE PARED DE BANO
 55 12 16 00 : ETIQUETAS
 55 12 17 00 : SERIALIZACIONES
 55 12 19 00 : SERIALIZACIONES
 56 10 15 00 : IPSELES
 56 10 16 00 : IPSELES PARA EL EXTERIOR
 56 10 17 00 : IPSELES DE OFICINA
 56 10 19 00 : PIEZAS DE MOBILIARIO Y ACCESORIOS
 56 11 15 00 : SITIOS DE TRABAJO Y PAQUETES PARA LA OFICINA
 56 11 16 00 : SISTEMAS DE PAÑUELOS
 56 11 17 00 : CASQUETOS Y SISTEMAS NO HODIERNOS
 56 11 18 00 : IPSELES INDEPENDIENTES
 56 11 19 00 : IPSELES INDUSTRIALES
 56 11 20 00 : IPSELES DE APOYO DE LA COCINADORA
 56 11 21 00 : ASINJOS
 56 11 22 00 : SISTEMAS DE ESCRITORIOS
 56 11 23 00 : PARTES Y ACCESORIOS PARA ASIENTOS DE AUDITORIOS O ESTADIOS O DE USO ESP...
 56 12 10 00 : MOBILIARIO DE BIBLIOTECA
 56 12 11 00 : MOBILIARIO DE CLASE DE ARTE
 56 12 12 00 : MOBILIARIO DE SALA DE PRIMEROS AUXILIOS

***** CONTINUA *****

Pág. 154 de 618

CAMARA DE COMERCIO DE TUNJA
KHIAROS S.A.S.
 Fecha expedición: 2023/03/15 09:44:55 **** RucBta No. 5000749397 **** Num. Operación: 99 USU/PUR/EX 2023/03/15 0116

*** EXPEDIDO A TRAVÉS DEL SISTEMA VIRTUAL S.I.I. ***

56 12 13 00 : ACCESORIOS DE INSTALACIONES EDUCATIVAS GENERALES
 56 12 14 00 : MOBILIARIO DE CAFETERÍA Y COSEOR
 56 12 15 00 : MOBILIARIO GENERAL DE AGUA
 56 12 16 00 : MOBILIARIO PARA EL TIEMPO DE DESCANSO Y OCTO CREATIVO PARA GUARDERÍA 1...
 56 12 17 00 : MÓDULOS DE ALMACENAMIENTO GENERAL Y DE LIBROS PARA LAS AULAS
 56 12 18 00 : ACCESORIOS Y ACCESORIOS DE AULAS VOCACIONALES
 56 12 19 00 : MOBILIARIO DE DIGITIZACIÓN
 56 12 20 00 : IPSELES DE LABORATORIO
 70 11 15 00 : PLANTAS Y ÁRBOLES ORNAMENTALES
 70 11 16 00 : PLANTAS DE FLOR
 70 11 17 00 : PARQUES, JARDINES Y HUERTOS
 70 17 15 00 : BESARROLO
 70 17 16 00 : BIECO
 70 17 18 00 : SERVICIOS DE DISEÑO
 72 10 15 00 : SERVICIOS DE APOYO PARA LA CONSTRUCCIÓN
 72 10 29 00 : SERVICIOS DE MANTENIMIENTO Y REPARACIÓN DE INSTALACIONES
 72 10 33 00 : SERVICIOS DE MANTENIMIENTO Y REPARACIÓN DE INFRAESTRUCTURA
 72 11 10 00 : SERVICIOS DE CONSTRUCCIÓN DE UNIDADES UNIFAMILIARES
 72 11 11 00 : SERVICIOS DE CONSTRUCCIÓN DE UNIDADES MULTIFAMILIARES
 72 12 10 00 : SERVICIOS DE CONSTRUCCIÓN DE EDIFICIOS INDUSTRIALES Y BORGAS NUEVAS
 72 12 11 00 : SERVICIOS DE CONSTRUCCIÓN DE EDIFICIOS COMERCIALES Y DE OFICINA
 72 12 12 00 : SERVICIOS DE CONSTRUCCIÓN DE EDIFICIOS AGRÍCOLAS
 72 12 13 00 : SERVICIOS DE CONSTRUCCIÓN DE TALLERES AUTOMOTRICES Y ESTACIONES DE SER...
 72 12 14 00 : SERVICIOS DE CONSTRUCCIÓN DE EDIFICIOS PÚBLICOS ESPECIALIZADOS
 72 12 15 00 : SERVICIOS DE CONSTRUCCIÓN DE PLANTAS INDUSTRIALES
 72 14 10 00 : SERVICIOS DE CONSTRUCCIÓN DE AUTOPISTAS Y CARRETERAS
 72 14 11 00 : SERVICIOS DE CONSTRUCCIÓN Y REVESTIMIENTO Y PAVIMENTACIÓN DE INFRAEST...
 72 14 12 00 : SERVICIOS DE CONSTRUCCIÓN MARINA
 72 14 14 00 : SERVICIO DE CONSTRUCCIÓN DE FACILIDADES ATLÉTICAS Y RECREATIVAS
 72 14 14 00 : SERVICIOS DE CONSTRUCCIÓN Y REPARACIÓN DE FACILIDADES DE DEPORTES
 72 14 15 00 : SERVICIOS DE PREPARACIÓN DE TIERRAS
 72 14 16 00 : SERVICIOS DE CONSTRUCCIÓN DE SISTEMAS DE TRÁNSITO MASIVO
 72 14 17 00 : SERVICIOS DE ALQUILER O ARRENDAMIENTO DE EQUIPO Y MAQUINARIA DE CONSTR...
 72 15 10 00 : SERVICIOS DE CONSTRUCCIÓN Y MANTENIMIENTO DE CALDERAS Y HORNOS
 72 15 11 00 : SERVICIOS DE CONSTRUCCIÓN DE PISCINAS
 72 15 12 00 : SERVICIOS DE CONSTRUCCIÓN Y MANTENIMIENTO DE HVAC CALEFACCIÓN Y ENFR...
 72 15 13 00 : SERVICIOS DE PINTURA E INSTALACIÓN DE PAPEL DE COLADURA
 72 15 14 00 : SERVICIOS DE CONSTRUCCIÓN DE RECURSIVOS DE TUBOS
 72 15 15 00 : SERVICIOS DE SISTEMAS ELÉCTRICOS
 72 15 16 00 : SERVICIOS DE SISTEMAS ESPECIALIZADOS DE COMUNICACIÓN
 72 15 17 00 : SERVICIOS DE INSTALACIÓN DE SISTEMAS DE SEGURIDAD FÍSICA E INDUSTRIAL
 72 15 19 00 : SERVICIOS DE MANTENIMIENTO Y REPARACIÓN DE INSTALACIÓN DE MÁQUINAS
 72 15 19 00 : SERVICIOS DE ALBANTERÍA Y HANPOSTERÍA
 72 15 20 00 : SERVICIOS DE PASTADO Y BRAWAL
 72 15 21 00 : SERVICIOS ADICIONALES Y DE AJUSTE
 72 15 23 00 : SERVICIOS DE BAIOSAS TERRAZO Y HÁNDOL Y HENAJOS
 72 15 23 00 : SERVICIOS DE CARPINTERÍA

***** CONTINUA *****

Pág. 155 de 618

CAMARA DE COMERCIO DE TUNJA
KHIAROS S.A.S.
 Fecha expedición: 2023/03/15 09:44:55 **** RucBta No. 5000749397 **** Num. Operación: 99 USU/PUR/EX 2023/03/15 0116

*** EXPEDIDO A TRAVÉS DEL SISTEMA VIRTUAL S.I.I. ***

72 15 24 00 : SERVICIOS DE MONTAJE E INSTALACIÓN DE VENTANAS Y PUERTAS
 72 15 25 00 : SERVICIOS DE INSTALACIÓN DE PISOS
 72 15 26 00 : SERVICIOS DE TECHADO Y PAREDES EXTERNAS Y LÁMINAS DE METAL
 72 15 27 00 : SERVICIOS DE INSTALACIÓN Y REPARACIÓN DE CONCRETO
 72 15 28 00 : SERVICIOS DE PENORACIÓN DE FODOS DE AGUA
 72 15 29 00 : SERVICIOS DE MONTAJE DE ACERO ESTRUCTURAL
 72 15 30 00 : SERVICIOS DE VIENTOS Y VENTANERÍA
 72 15 31 00 : SERVICIOS DE CONSTRUCCIÓN DE FACILIDADES ATLÉTICAS Y RECREATIVAS
 72 15 32 00 : SERVICIOS DE RECUBRIMIENTO, IMPERMEABILIZACIÓN Y PROTECCIÓN CONTRA CLIM...
 72 15 33 00 : SERVICIOS DE MANTENIMIENTO E INSTALACIÓN DE EQUIPO DE ESTACIÓN DE SER...
 72 15 34 00 : SERVICIOS DE APAREJAMIENTO Y ANDAHIAJE
 72 15 35 00 : SERVICIOS DE LIMPIEZA ESTRUCTURAL EXTERNA
 72 15 36 00 : SERVICIOS DE TERMINADO INTERIOR, OBTACIÓN Y REHABILITACIÓN
 72 15 37 00 : SERVICIOS DE INSTALACIÓN, MANTENIMIENTO Y REPARACIÓN DE EQUIPOS Y CON...
 72 15 39 00 : SERVICIO DE PREPARACIÓN DE OBRAS DE CONSTRUCCIÓN
 72 15 40 00 : SERVICIOS DE EDIFICIOS ESPECIALIZADOS Y COMERCIOS
 72 15 41 00 : SERVICIOS DE MANTENIMIENTO Y REPARACIÓN DE EQUIPO DE SISTEMAS DE DISTR...
 72 15 42 00 : SERVICIOS DE MANTENIMIENTO Y REPARACIÓN DE INSTALACIÓN DE INSTALACION...
 72 15 43 00 : SERVICIOS DE MANTENIMIENTO Y REPARACIÓN DE EQUIPO MOTIVO Y OPERACIÓN...
 72 15 44 00 : SERVICIOS DE MANTENIMIENTO Y FABRICACIÓN DE ACCESORIOS PARA TUBERÍAS
 72 15 45 00 : SERVICIOS DE MANTENIMIENTO E INSTALACIÓN DE EQUIPO PESADO
 72 18 18 00 : SERVICIOS DE INDUSTRIA DE PRODUCTOS DE MINERALES NO METÁLICOS
 73 18 19 00 : SERVICIOS DE SOLDADURA
 76 10 15 00 : DESHIEFECIÓN
 76 11 15 00 : SERVICIOS DE LIMPIEZA Y MANTENIMIENTO DE EDIFICIOS GENERALES Y DE OFICINAS
 76 11 16 00 : SERVICIOS DE LIMPIEZA DE COMPONENTES DE EDIFICIOS
 77 10 15 00 : EVALUACIÓN DE IMPACTO AMBIENTAL
 77 11 16 00 : REHABILITACIÓN AMBIENTAL
 78 10 18 00 : TRANSPORTE DE CARGA POR CARRETERA
 78 10 19 00 : TRANSPORTE DE CARGA INTRAFORNAL
 80 10 16 00 : GERENCIA DE PROYECTOS
 81 10 15 00 : INGENIERÍA CIVIL Y ARQUITECTURA
 81 10 16 00 : INGENIERÍA MECÁNICA
 81 10 17 00 : INGENIERÍA ELÉCTRICA Y ELECTROHÍDRA
 81 10 23 00 : INGENIERÍA DE TRANSPORTE
 81 11 17 00 : SISTEMAS DE MANEJO DE INFORMACIÓN HIS
 81 11 20 00 : SERVICIOS DE DATOS
 81 11 16 00 : CARTOGRAFÍA
 81 11 17 00 : GEOLOGÍA
 81 11 17 00 : SERVICIOS DE TELECOMUNICACIONES
 83 10 15 00 : SERVICIOS DE ACUEDUCTO Y ALCANTARILLADO
 95 12 15 00 : EDIFICIOS Y ESTRUCTURAS COMERCIALES Y DE ENTRETENIMIENTO
 95 12 16 00 : EDIFICIOS Y ESTRUCTURAS DE TRANSPORTE
 95 12 17 00 : EDIFICIOS Y ESTRUCTURAS PÚBLICOS
 95 12 18 00 : EDIFICIOS Y ESTRUCTURAS UTILITARIOS
 95 12 19 00 : EDIFICIOS Y ESTRUCTURAS EDUCACIONALES Y DE ADMINISTRACIÓN
 95 12 20 00 : EDIFICIOS Y ESTRUCTURAS HOSPITALARIAS

***** CONTINUA *****

Pág. 156 de 618

CAMARA DE COMERCIO DE TUNJA KHAROS S.A.S.	
Fecha expedición: 2023/03/15 09:44:55 **** Recibo No. 500746537 **** Num. Operación: 99 USU/PUB/EX 2023/03/15 0318	
CAMARA de Comercio de Tunja	
*** EXPEDIDO A TRAVES DEL SISTEMA VIRTUAL S.I.I. ***	
95 12 21 00	: EDIFICIOS Y ESTRUCTURAS DE ACCESORIOS
95 12 24 00	: EDIFICIOS Y ESTRUCTURAS DE SALUD Y DEPORTIVAS
95 12 24 00	: EDIFICIOS Y ESTRUCTURAS INDUSTRIALES
95 12 26 00	: EDIFICIOS Y ESTRUCTURAS RELIGIOSAS
95 12 27 00	: EDIFICIOS Y ESTRUCTURAS DE DEFENSA
EXPERIENCIA No. 40 :	
NÚMERO CONSECUTIVO DEL CONTRATO: 048	
CONTRATO CELEBRADO POR: 12 - SOCIO / ASOCIADO	
NOMBRE DEL CONTRATISTA: CONSORCIO PAVIMENTOS NORTE - HÉCTOR MAURICIO OCHOA GARCÍA	
NOMBRE DEL CONTRATANTE: GOBERNACIÓN DE BOYACÁ	
VALOR CONTRATADO EN SIMVL: 12910,39	
PORCENTAJE DE PARTICIPACIÓN EN EL VALOR EJECUTADO EN CASO DE CONSORCIOS Y UNIONES TEMPORALES: 50%	
SG FM CL PR - DESCRIPCIÓN	
11 11 15 00	: BARRO Y TIERRA
11 11 16 00	: PIEDRA
12 13 15 00	: EXPLOSIVOS
12 16 49 00	: AGENTES DE IMBIBIBILIZACIÓN
20 10 19 00	: SISTEMAS SECUNDARIOS DE RIFTURA DE ROCA
20 10 21 00	: BARRENAS DE ROCAS
20 11 16 00	: MAQUINARIA DE PERFORACIÓN Y EXPLOTACIÓN
20 12 11 00	: EQUIPO PARA CEMENTAR
20 12 12 00	: EQUIPO DE FRACTURAR
20 12 14 00	: HERRAMIENTAS Y EQUIPO DE TERMINACIÓN
20 12 15 00	: HERRAMIENTAS CONVENCIONALES DE PERFORACIÓN
20 12 16 00	: ROCAS DE BARRERA
22 10 16 00	: EQUIPO DE PAVIMENTACIÓN
22 10 17 00	: COMPONENTES DE EQUIPO PESADO
23 15 35 00	: SISTEMAS DE PINTURA
23 27 15 00	: MAQUINARIA DE SOLDADURA FUERTE
23 27 16 00	: MAQUINARIA DE SOLDADURA DÉBIL
23 27 17 00	: ACCESORIOS PARA SOLDAR, SOLDADURA FUERTE Y SOLDADURA DÉBIL
23 27 18 00	: SUMINISTROS PARA SOLDAR, SOLDADURA FUERTE Y SOLDADURA DÉBIL
24 10 16 00	: EQUIPO DE LAZAR Y ACCESORIOS
24 10 17 00	: TRANSPORTADORES Y ACCESORIOS
25 10 16 00	: VEHÍCULOS DE TRANSPORTE DE PRODUCTOS Y MATERIALES
26 12 15 00	: ALAMBRE ELÉCTRICO
26 12 16 00	: CABLES ELÉCTRICOS Y ACCESORIOS
27 11 22 00	: HERRAMIENTAS DE ALBANELERÍA Y CONCRETO
27 11 27 00	: HERRAMIENTAS MECÁNICAS
27 13 15 00	: HERRAMIENTAS HERRMÉTICAS
27 13 17 00	: CILINDROS HERRMÉTICOS Y COMPONENTES
30 10 15 00	: ÁNGULOS
40 10 17 00	: VIGAS
-----CONTINUA-----	
Pag. 157 de 458	

CAMARA DE COMERCIO DE TUNJA KHAROS S.A.S.	
Fecha expedición: 2023/03/15 09:44:55 **** Recibo No. 500746537 **** Num. Operación: 99 USU/PUB/EX 2023/03/15 0318	
CAMARA de Comercio de Tunja	
*** EXPEDIDO A TRAVES DEL SISTEMA VIRTUAL S.I.I. ***	
30 10 18 00	: CONDUCTOS
30 10 23 00	: PENFILES
30 10 24 00	: VARIILLAS
30 10 26 00	: PISOAJE
30 10 29 00	: PILARES
30 10 31 00	: RIELES
30 10 36 00	: PRODUCTOS ESTRUCTURALES
30 11 15 00	: CONCRETO Y MORTEROS
30 11 16 00	: CEMENTO Y CAL
30 11 17 00	: YESOS
30 11 18 00	: AGREGADOS
30 11 19 00	: ELEMENTOS PARA REFORZAR CONCRETO
30 12 15 00	: DERIVADOS BILINDINOSOS
30 12 16 00	: ASFALTOS
30 12 17 00	: MATERIALES DE CONSTRUCCIÓN DE CANCHOS Y CASATERAS
30 12 18 00	: MATERIALES DE ARQUITECTURA PAISAJÍSTICA
30 12 19 00	: MATERIALES PARA ESTABILIZACIÓN Y REFUERZO DE SUELOS
30 13 15 00	: BLOQUES
30 13 16 00	: LAORILLOS
30 15 19 00	: MATERIALES Y PRODUCTOS PARA ACABADOS
30 15 20 00	: CERCADO
30 16 15 00	: MATERIALES PARA ACABADOS DE PAREDES
30 16 16 00	: MATERIALES PARA TECHOS
30 16 17 00	: SUELOS
30 19 15 00	: ESCALERAS Y ANCHOS
30 19 16 00	: ESCALERAS Y ACCESORIOS DE AJUDAMIAJE
30 19 18 00	: EQUIPOS Y MATERIALES PARA CONSTRUCCIONES TEMPORALES Y APOYO AL MANTENIM...
30 24 16 00	: COMPONENTES ESTRUCTURALES DE TRIBUNAS, GRADAS Y ESCALERA
31 15 20 00	: CABLE DE SEGURIDAD
31 21 16 00	: ADITIVOS PARA PINTURAS
31 21 17 00	: ACABADOS EN GENERAL
31 21 18 00	: DISOLVENTES Y DILUYENTES PARA PINTURAS
31 21 19 00	: APLICADORES DE PINTURA Y ACCESORIOS PARA PINTAR
31 34 12 00	: CONJUNTOS REMACHADOS DE PLACA
35 10 16 00	: LÁMPARAS Y BOBILAS
39 10 18 00	: COMPONENTES Y ACCESORIOS DE LÁMPARA
39 10 19 00	: BALASTOS DE LÁMPARAS Y TRANSFORMADORES DE LÁMPARAS
39 11 16 00	: ILUMINACIÓN EXTERIOR Y ARTEFACTOS
39 11 18 00	: ACCESORIOS DE ILUMINACIÓN
39 11 19 00	: SENALIZACIÓN E ILUMINACIÓN DE EMPALMADOS PELIGROSOS
39 11 21 00	: ILUMINACIÓN ÓPTICA
39 12 10 00	: EQUIPAMIENTO PARA DISTRIBUCIÓN Y CONVERSIÓN DE ALIMENTACIÓN
39 12 14 00	: LINDIETAS DE COEXIÓN, COEXIADURES Y TERMINALES
39 12 15 00	: CONTROLADORES, CONTROLES Y RELES Y ACCESORIOS
39 12 16 00	: DISPOSITIVOS Y ACCESORIOS PARA LA PROTECCIÓN DE CIRCUITOS
39 12 17 00	: FERRETERIA ELÉCTRICA Y SUMINISTROS
39 12 22 00	: INTERRUPTORES ELÉCTRICOS Y ACCESORIOS
-----CONTINUA-----	
Pag. 158 de 458	

CAMARA DE COMERCIO DE TUNJA KHAROS S.A.S.	
Fecha expedición: 2023/03/15 09:44:55 **** Recibo No. 500746537 **** Num. Operación: 99 USU/PUB/EX 2023/03/15 0318	
CAMARA de Comercio de Tunja	
*** EXPEDIDO A TRAVES DEL SISTEMA VIRTUAL S.I.I. ***	
39 13 15 00	: MARCADORES DE ALAMBRE Y DISPOSITIVOS PARA MARCAR ALAMBRE
39 13 17 00	: CONDUCTOS ELÉCTRICOS, ELECTRODUCTOS Y CABLES AÉREOS
40 14 16 00	: VÁLVULAS
40 14 17 00	: MATERIAL DE FERRETERÍA Y ACCESORIOS
40 14 19 00	: CONDUCTOS
40 14 20 00	: MANGUERAS
40 14 25 00	: INTERRUPTORES Y CILINDROS
40 15 15 00	: BOMBAS
40 15 16 00	: COMPRESORES
40 17 15 00	: TUBOS Y TUBERÍAS COMERCIALES
40 17 16 00	: TUBOS Y TUBERÍAS INDUSTRIALES
40 17 53 00	: ACCESORIOS Y BRIDAS ESPECIALIZADOS PARA TUBOS
40 18 18 00	: TUBOS DE ACERO SOLDADOS
40 18 23 00	: TUBOS DE ACERO SIN UNIONES
40 18 24 00	: TUBOS DE ACERO INOXIDABLES SIN UNIONES
40 18 31 00	: ACCESORIOS DE TUBOS
41 11 25 00	: INSTRUMENTOS DE MEDICIÓN Y OBSERVACIÓN DEL CAUDAL DE FLUIDOS
41 11 28 00	: EQUIPO E INSTRUMENTOS RELACIONADOS CON EL TRANSPORTE
41 13 36 00	: EQUIPO DE MEDICIÓN Y CONFORMACIÓN ELÉCTRICA
41 13 39 00	: EQUIPO PARA MEDICIÓN DE SUELOS
41 14 40 00	: EQUIPO DE MEDIDA DE ROCAS Y ESTRATOS
41 14 41 00	: INSTRUMENTOS STRUOLÓGICOS
41 14 42 00	: INSTRUMENTOS DE AGUJERACIÓN
41 14 43 00	: INSTRUMENTOS HIDROLÓGICOS
41 14 45 00	: INSTRUMENTOS MECÁNICOS
41 14 46 00	: INSTRUMENTOS DE VERIFICACIÓN DE METALES, METALURGIA Y MATERIALES ESTRU...
45 12 15 00	: CÁMARAS
45 12 16 00	: ACCESORIOS PARA CÁMARAS
45 17 16 00	: EQUIPO DE VIGILANCIA Y DETECCIÓN
46 18 15 00	: ROCA DE SEGURIDAD
46 18 16 00	: CALZADO DE PROTECCIÓN
46 18 17 00	: PROTECTORES DE CARA Y CABELLA
46 18 18 00	: PROTECCIÓN Y ACCESORIOS PARA LA VISIÓN
46 18 19 00	: PROTECTORES ADITIVOS
46 18 20 00	: PROTECCIÓN DE LA RESPIRACIÓN
46 18 21 00	: EQUIPO Y SUMINISTROS ANESTÉSICOS
46 18 22 00	: EQUIPO DE APOYO ERGONÓMICO
46 18 23 00	: PROTECCIÓN ANTI CAÍDA Y EQUIPO DE RESCATE
55 12 17 00	: SENALIZACIÓN
55 12 19 00	: SENALIZACIONES
56 10 16 00	: HERRALES PARA EL EXTERIOR
70 11 16 00	: PLANAS DE FLOJ
70 11 17 00	: PARQUES, JARDINES Y HUERTOS
70 13 16 00	: PREPARACIÓN DEL TERRENO Y DEL SUELO
70 15 17 00	: COSECHA FORESTAL
70 17 17 00	: RIEGO
70 17 18 00	: SERVICIOS DE DRENAJE
-----CONTINUA-----	
Pag. 159 de 458	

CAMARA DE COMERCIO DE TUNJA KHAROS S.A.S.	
Fecha expedición: 2023/03/15 09:44:55 **** Recibo No. 500746537 **** Num. Operación: 99 USU/PUB/EX 2023/03/15 0318	
CAMARA de Comercio de Tunja	
*** EXPEDIDO A TRAVES DEL SISTEMA VIRTUAL S.I.I. ***	
72 10 15 00	: SERVICIOS DE APOYO PARA LA CONSTRUCCIÓN
72 10 29 00	: SERVICIOS DE MANTENIMIENTO Y REPARACIÓN DE INSTALACIONES
72 10 33 00	: SERVICIOS DE MANTENIMIENTO Y REPARACIÓN DE INFRAESTRUCTURA
72 14 10 00	: SERVICIOS DE CONSTRUCCIÓN DE AUTOPISTAS Y CARRETERAS
72 14 11 00	: SERVICIOS DE CONSTRUCCIÓN Y REVESTIMIENTO Y PAVIMENTACIÓN DE INFRAEST...
72 14 15 00	: SERVICIOS DE PREPARACIÓN DE TIERRAS
72 14 16 00	: SERVICIOS DE CONSTRUCCIÓN DE SISTEMAS DE TRÁNSITO MASIVO
72 14 17 00	: SERVICIOS DE ALQUILER O ARRENDAMIENTO DE EQUIPO Y MAQUINARIA DE CONSTRU...
72 15 11 00	: SERVICIOS DE CONSTRUCCIÓN DE PLUMERIA
72 15 15 00	: SERVICIOS DE SISTEMAS ELÉCTRICOS
72 15 16 00	: SERVICIOS DE SISTEMAS ESPECIALIZADOS DE COMUNICACIÓN
72 15 17 00	: SERVICIOS DE INSTALACIÓN DE SISTEMAS DE SEGURIDAD FÍSICA E INDUSTRIAL
72 15 19 00	: SERVICIOS DE ALBANELERÍA Y HERRISTERÍA
72 15 20 00	: SERVICIOS DE PASELADO Y DRYWALL
72 15 27 00	: SERVICIOS DE INSTALACIÓN Y REPARACIÓN DE CONCRETO
72 15 28 00	: SERVICIOS DE PERFORACIÓN DE POZOS DE AGUA
72 15 29 00	: SERVICIOS DE HERRAJE DE ACERO ESTRUCTURAL
72 15 32 00	: SERVICIOS DE RECUBRIMIENTO, IMPERMEABILIZACIÓN PROTECCIÓN CONTRA CLIM...
72 15 33 00	: SERVICIOS DE MANTENIMIENTO E INSTALACIÓN DE EQUIPO DE ESTACION DE SER...
72 15 34 00	: SERVICIOS DE APAREJAMIENTO Y AJUDAMIAJE
72 15 35 00	: SERVICIOS DE LIMPIEZA ESTRUCTURAL EXTERNA
72 15 39 00	: SERVICIO DE PREPARACIÓN DE OBRAS DE CONSTRUCCIÓN
72 15 44 00	: SERVICIOS DE MANTENIMIENTO Y FABRICACIÓN DE ACCESORIOS PARA TUBERIAS
72 15 45 00	: SERVICIOS DE MANTENIMIENTO E INSTALACIÓN DE EQUIPO PESADO
73 12 18 00	: SERVICIOS DE INDUSTRIA DE PRODUCTOS DE MINERALES NO METÁLICOS
73 18 11 00	: SERVICIOS DE REVESTIMIENTO
73 18 19 00	: SERVICIOS DE SOLDADURA
74 12 16 00	: DISPOSICIÓN DE DESECHOS NO PELIGROSOS
77 10 15 00	: EVALUACIÓN DE IMPACTO AMBIENTAL
77 11 16 00	: REHABILITACIÓN AMBIENTAL
77 12 16 00	: CONTAMINACIÓN DEL SUELO
77 12 17 00	: CONTAMINACIÓN DEL AGUA
78 10 18 00	: TRANSPORTE DE CARGA POR CARRETERA
78 10 19 00	: TRANSPORTE DE CARGA INTERMODAL
80 10 16 00	: GERENCIA DE PROYECTOS
81 10 15 00	: INGENIERIA CIVIL Y ARQUITECTURA
81 10 17 00	: INGENIERIA ELÉCTRICA Y ELECTRÓNICA
81 10 22 00	: INGENIERIA DE TRANSPORTE
81 15 16 00	: CARTOGRAFÍA
81 15 17 00	: GEOLOGÍA
83 10 15 00	: SERVICIOS DE ACUEDUCTO Y ALCANTARILLADO
95 11 15 00	: VIAS DE TRAFICO LIMITADO
95 11 16 00	: VIAS DE TRAFICO ABIERTO
95 12 16 00	: EDIFICIOS Y ESTRUCTURAS DE TRANSPORTE
95 14 17 00	: EDIFICIOS Y ESTRUCTURAS PUBLICOS
EXPERIENCIA No. 41 :	
-----CONTINUA-----	
Pag. 160 de 458	

36

CAMARA DE COMERCIO DE TUNJA
RINROS S.A.S.
 Fecha expedición: 2023/03/15 - 09:44:55 **** RucNo: 5009743197 **** Num. Operación: 99 USUPUBKX 20230315 2018

***** EXPEDIDO A TRAVÉS DEL SISTEMA VIRTUAL S.I.I. *****

NÚMERO CONSECUTIVO DEL CONTRATO: 0111
 CONTRATO CELEBRADO POR : 2 - SOCIO / ASOCIADO
 NOMBRE DEL CONTRATISTA : HÉCTOR MAURICIO OCHOA GARCÍA
 NOMBRE DEL CONTRATANTE : INSTITUTO DE SUSACÓN
 VALOR CONTRATADO EN SMMLV : 292,27

EG FH CL PA - DESCRIPCIÓN

11 11 15 00	:	BARRO Y TIERRA
11 11 15 00	:	PIEDRA
12 16 49 00	:	AGENCIAS DE IMPERMEABILIZACIÓN
20 12 11 00	:	EQUIPO PARA CEMENTAR
20 12 12 00	:	EQUIPO DE FRACTURAR
20 12 14 00	:	HERRAMIENTAS Y EQUIPO DE TERMINACIÓN
22 10 15 00	:	MAQUINARIA PARA TRABAJO DE DESMORTE
22 10 16 00	:	EQUIPO DE PAVIMENTACIÓN
22 10 20 00	:	EQUIPO Y MAQUINARIA DE DEMOLICIÓN DE EDIFICIOS
23 15 35 00	:	SISTEMAS DE FINITURA
23 27 15 00	:	MAQUINARIA DE SOLDADURA FUERTE
23 27 16 00	:	MAQUINARIA DE SOLDADURA DÉBIL
23 27 17 00	:	ACCESORIOS PARA SOLDAR, SOLDADURA FUERTE Y SOLDADURA DÉBIL
24 10 16 00	:	EQUIPO DE LEJAS Y ACCESORIOS
24 10 17 00	:	TRANSPORTADORES Y ACCESORIOS
26 12 15 00	:	ALAMBRE ELÉCTRICO
27 11 22 00	:	HERRAMIENTAS DE ALBAÑILERÍA Y CONCRETO
27 11 27 00	:	HERRAMIENTAS MECÁNICAS
27 13 15 00	:	HERRAMIENTAS MECÁNICAS
27 13 17 00	:	CILINDROS HIDRÁULICOS Y COMPONENTES
30 10 15 00	:	ALUMINIO
30 10 17 00	:	VICAS
30 10 18 00	:	CONDUCTOS
30 10 20 00	:	ROJA
30 10 23 00	:	PERFILES
30 10 24 00	:	VANTILAS
30 10 28 00	:	PALETADE
30 10 29 00	:	PILARES
30 10 31 00	:	RIELES
30 10 36 00	:	PRODUCTOS ESTRUCTURALES
30 11 15 00	:	CONCRETO Y MORTEROS
30 11 16 00	:	CERCHILO Y CAL
30 11 17 00	:	YEROS
30 11 18 00	:	ACREGADOS
30 11 19 00	:	ELEMENTOS PARA REFORZAR CONCRETO
30 12 18 00	:	MATERIALES DE ARQUITECTURA PAISAJÍSTICA
30 12 19 00	:	MATERIALES PARA ESTABILIZACIÓN Y REFUERZO DE SUELOS
30 13 15 00	:	BLOQUES
30 13 16 00	:	LADRILLOS
30 13 17 00	:	ARMOZOS Y BALDOSAS

***** CONTINUA *****

Pág. 151 de 418

CAMARA DE COMERCIO DE TUNJA
RINROS S.A.S.
 Fecha expedición: 2023/03/15 - 09:44:55 **** RucNo: 5009743197 **** Num. Operación: 99 USUPUBKX 20230315 2018

***** EXPEDIDO A TRAVÉS DEL SISTEMA VIRTUAL S.I.I. *****

30 14 15 00	:	ATLAMIENTO TÉCNICO
30 14 16 00	:	ATLAMIENTO ESPECIAL
30 14 17 00	:	CAPAS DE SELLAMIENTO DE ATLANAMIENTO
30 15 15 00	:	MATERIAL PARA TEJADOS Y TECHOS
30 15 16 00	:	ACCESORIOS PARA TEJADOS
30 15 17 00	:	CAÑALONES DE TEJADO Y ACCESORIOS
30 15 18 00	:	MATERIALES PARA REVESTIMIENTO DE PAREDES Y EXTERIOR
30 15 19 00	:	MATERIALES Y PRODUCTOS PARA ACABADOS
30 15 20 00	:	CERCADO
30 16 15 00	:	MATERIALES PARA ACABADOS DE PAREDES
30 16 16 00	:	MATERIALES PARA TECHOS
30 16 17 00	:	SUELOS
30 16 18 00	:	FRANISTERIA
30 16 19 00	:	HELDADO Y CARPINTERÍA MECÁNICA
30 16 20 00	:	HIDURAR Y CARPINTERÍA
30 16 21 00	:	LAMINADOS INTERIORES
30 16 24 00	:	Muros DIVISORTOS
30 17 15 00	:	FUERITAS
30 17 16 00	:	VENTANAS
30 17 17 00	:	PRODUCTOS DE CRISTAL
30 17 18 00	:	CLARABOYAS
30 17 19 00	:	MARCOS DE VENTANAS
30 17 20 00	:	ENERIAS
30 17 21 00	:	FUERITAS PARA CARAJE Y OPERADORES
30 18 15 00	:	POKRIANA SANITARIA
30 18 16 00	:	INSTALACIONES RESIDENCIALES NO SANITARIAS
30 18 17 00	:	GRIFOS
30 18 18 00	:	CABEZAS, CHOBROS Y PARTES Y ACCESORIOS DE GRIFOS Y DUCHAS
30 19 15 00	:	ESCALERAS Y ANUNTIOS
30 19 16 00	:	ESCALERAS Y ACCESORIOS DE ANDAMIAJE
30 26 63 00	:	MATERIALES ESTRUCTURALES DE MADERA
31 35 30 00	:	CABLE DE SEGURIDAD
31 21 15 00	:	PINTURAS Y TAPA POROS
31 21 16 00	:	ADITIVOS PARA PINTURAS
31 21 17 00	:	ACABADOS EN GENERAL
31 21 18 00	:	DISOLVENTES Y DILUYENTES PARA PINTURAS
31 21 19 00	:	APLICADORES DE PINTURA Y ACCESORIOS PARA PINTAR
31 24 17 00	:	ESPESOS
31 37 11 00	:	LADRILLOS REFRACTARIOS
31 10 16 00	:	LAMPARAS Y BOHILLAS
31 10 18 00	:	COMPONENTES Y ACCESORIOS DE LÁMPARA
31 10 19 00	:	BALASTOS DE LAMPARAS Y TRANSFORMADORES DE LAMPARAS
31 11 15 00	:	ILUMINACIÓN DE INTERIORES Y ARTEFACTOS
31 11 16 00	:	ILUMINACIÓN EXTERIOR Y ARTEFACTOS
31 11 18 00	:	ACCESORIOS DE ILUMINACIÓN
31 11 19 00	:	SEÑALIZACIÓN E ILUMINACIÓN DE EQUIPAMENTOS PELIGROSOS
31 11 21 00	:	ILUMINACIÓN ÓPTICA

***** CONTINUA *****

Pág. 152 de 418

CAMARA DE COMERCIO DE TUNJA
RINROS S.A.S.
 Fecha expedición: 2023/03/15 - 09:44:55 **** RucNo: 5009743197 **** Num. Operación: 99 USUPUBKX 20230315 2018

***** EXPEDIDO A TRAVÉS DEL SISTEMA VIRTUAL S.I.I. *****

39 11 23 00	:	ILUMINACIÓN Y ACCESORIOS DE ESCENARIOS Y ESTUDIOS
39 11 25 00	:	ILUMINARIES DE ESCENARIOS Y ESTUDIOS
39 12 10 00	:	EQUIPAMIENTO PARA DISTRIBUCIÓN Y CONVERSIÓN DE ALIMENTACIÓN
39 12 11 00	:	CENTROS DE CONTROL Y DISTRIBUCIÓN Y ACCESORIOS
39 12 14 00	:	LECHUETAS DE CONEXIÓN, CONECTADORES Y TERMINALES
39 12 15 00	:	CONTRAPARADORES, CONTROLES Y RELES Y ACCESORIOS
39 12 16 00	:	DISPOSITIVOS Y ACCESORIOS PARA LA PROTECCIÓN DE CIRCUITOS
39 12 17 00	:	FERRERIA ELÉCTRICA Y SUMINISTROS
39 12 18 00	:	INSTALACIONES DE EDIFICIOS INTELIGENTES - INI
39 12 19 00	:	DISPOSITIVOS Y ACCESORIOS DE SEGURIDAD ELÉCTRICA
39 12 21 00	:	EQUIPO DE TRANSMISIÓN Y DISTRIBUCIÓN ELÉCTRICA
39 12 22 00	:	INTERRUPTORES ELÉCTRICOS Y ACCESORIOS
39 12 23 00	:	RELES ELÉCTRICOS Y ACCESORIOS
39 13 15 00	:	INERCADORES DE ALAMBRE Y DISPOSITIVOS PARA MARCAR ALAMBRE
39 13 16 00	:	DISPOSITIVOS DE PROTECCIÓN DE ALAMBRE
39 13 17 00	:	CONDUCTOS ELÉCTRICOS, ELECTRODUCTOS Y CABLES AÉREOS
40 10 15 00	:	VENTILACIÓN
40 14 14 00	:	VANAVILAS
40 14 17 00	:	MATERIAL DE FERRERÍA Y ACCESORIOS
40 14 19 00	:	CONDUCTOS
40 14 20 00	:	HANCORAS
40 15 15 00	:	ACHIAS
40 15 16 00	:	COMPRESORES
40 17 15 00	:	TUBOS Y TUBERÍAS COMERCIALES
40 17 16 00	:	TUBOS Y TUBERÍAS INDUSTRIALES
40 17 53 00	:	ACCESORIOS Y BRIDAS ESPECIALIZADOS PARA TUBOS
40 18 15 00	:	TUBOS DE COBRE SOLDADOS
40 18 20 00	:	TUBOS DE COBRE SIN UNIONES
40 18 21 00	:	TUBOS DE ACERO SIN UNIONES
40 18 24 00	:	TUBOS DE ACERO INOXIDABLE SIN UNIONES
40 18 31 00	:	ACCESORIOS DE TUBOS
41 22 28 00	:	EQUIPO DE TELEFONÍA
43 22 29 00	:	ACCESORIOS DE EQUIPO DE TELEFONÍA
45 12 15 00	:	CÁMARAS
45 12 16 00	:	ACCESORIOS PARA CÁMARAS
46 17 14 00	:	EQUIPO DE VIGILANCIA Y DISTRIBUCIÓN
46 18 15 00	:	BOYA DE SEGURIDAD
46 18 16 00	:	CALZADO DE PROTECCIÓN
46 18 17 00	:	PROYECTORES DE CARA Y CABEZA
46 18 18 00	:	PROTECCIÓN Y ACCESORIOS PARA LA VISIÓN
46 18 19 00	:	PROTECCIONES AUDITIVOS
46 18 20 00	:	PROTECCIÓN DE LA RESPIRACIÓN
46 18 23 00	:	PROTECCIÓN ANTI CAÍDA Y EQUIPO DE RESCATE
46 19 15 00	:	PREVENCIÓN CONTRA INCENDIOS
47 12 16 00	:	MAQUINAS Y ACCESORIOS PARA PISOS
47 12 17 00	:	EMPANES Y ACCESORIOS PARA RESIDIOS
47 12 18 00	:	EQUIPO DE LIMPIEZA

***** CONTINUA *****

Pág. 153 de 418

CAMARA DE COMERCIO DE TUNJA
RINROS S.A.S.
 Fecha expedición: 2023/03/15 - 09:44:55 **** RucNo: 5009743197 **** Num. Operación: 99 USUPUBKX 20230315 2018

***** EXPEDIDO A TRAVÉS DEL SISTEMA VIRTUAL S.I.I. *****

47 13 17 00	:	SUMINISTROS PARA ASEOS
52 10 15 00	:	ALFOMBRA Y FLEPMOS
52 13 15 00	:	CORTINAS Y ROPAJE
52 13 16 00	:	PERSIANAS
52 13 17 00	:	ACCESORIOS Y FERRERÍA PARA TRATAMIENTO DE VENTANAS
52 16 15 00	:	EQUIPOS AUDIOVISUALES
52 16 16 00	:	ACCESORIOS DE EQUIPO AUDIOVISUAL
52 17 10 00	:	TRATAMIENTOS DE PARED DE BARR
55 12 14 00	:	ETIQUETAS
55 12 17 00	:	SEÑALIZACIÓN
55 12 19 00	:	SEÑALIZACIONES
56 10 15 00	:	MUEBLES
56 10 16 00	:	MUEBLES PARA EL EXTERIOR
56 10 17 00	:	MUEBLES DE OFICINA
56 10 19 00	:	PIEZAS DE MOBILIARIO Y ACCESORIOS
56 11 15 00	:	SISTOS DE TRABAJO Y PAQUETES PARA LA OFICINA
56 11 16 00	:	SISTEMAS DE PANELES
56 11 17 00	:	CASEGOOD Y SISTEMAS NO MODULARES
56 11 18 00	:	MUEBLES INDEPENDIENTES
56 11 19 00	:	MUEBLES INDUSTRIALES
56 11 20 00	:	MUEBLES DE APOYO DE LA COMPUTADORA
56 11 21 00	:	ASEHITOS
56 11 22 00	:	SISTEMAS DE ESCRITORIOS
56 11 23 00	:	PARTES Y ACCESORIOS PARA ASIENTOS DE AVIATORIOS O ESTADIOS O DE USO ESP...
56 12 10 00	:	MOBILIARIO DE BIBLIOTECA
56 12 11 00	:	MOBILIARIO DE CLASE DE ARTE
56 12 12 00	:	MOBILIARIO DE SALA DE PRIMEROS AUXILIOS
56 12 13 00	:	ACCESORIOS DE INSTALACIONES EDUCATIVAS GENERALES
56 12 14 00	:	MOBILIARIO DE CAFETERÍA Y CENADOR
56 12 15 00	:	MOBILIARIO GENERAL DE AULA
56 12 16 00	:	MOBILIARIO PARA EL TIEMPO DE DESCANSO Y OCIO CREATIVO PARA GUARDERÍA 1...
56 12 17 00	:	MÓDULOS DE ALMACENAMIENTO GENERAL Y DE LIRROS PARA LAS AULAS
56 12 18 00	:	MOBILIARIO Y ACCESORIOS DE AULAS VOCACIONALES
56 12 19 00	:	MOBILIARIO DE DEMOSTRACIÓN
56 12 20 00	:	MUEBLES DE LABORATORIO
70 13 15 00	:	PLANTAS Y ARBOLES ONUMENTALES
70 13 16 00	:	PLANTAS DE FLOR
70 17 17 00	:	PARQUES, JARDINES Y HUERTOS
70 17 15 00	:	DESARROLLO
70 17 17 00	:	RIEGO
70 17 18 00	:	SERVICIOS DE DRENAJE
72 10 15 00	:	SERVICIOS DE APOYO PARA LA CONSTRUCCIÓN
72 10 22 00	:	SERVICIOS DE MANTENIMIENTO Y REPARACIÓN DE INSTALACIONES
72 10 33 00	:	SERVICIOS DE MANTENIMIENTO Y REPARACIÓN DE INFRAESTRUCTURA
72 11 10 00	:	SERVICIOS DE CONSTRUCCIÓN DE UNIDADES UNIFAMILIARES
72 11 11 00	:	SERVICIOS DE CONSTRUCCIÓN DE UNIDADES MULTIFAMILIARES
72 12 10 00	:	SERVICIOS DE CONSTRUCCIÓN DE EDIFICIOS INDUSTRIALES Y BODEGAS NUEVAS

***** CONTINUA *****

Pág. 154 de 418

36



CAMARA DE COMERCIO DE TUNJA
 KIAROS S.A.S.
 Fecha expedición: 2023/05/15 09:44:55 Recibo No. 520074537 Num. Operación: 99 USU/PUB/XX 2023/015 0218

*** EXPEDIDO A TRAVÉS DEL SISTEMA VIRTUAL S.I.I. ***

72 12 11 00	: SERVICIOS DE CONSTRUCCIÓN DE EDIFICIOS COMERCIALES Y DE OFICINA
72 12 12 00	: SERVICIOS DE CONSTRUCCIÓN DE EDIFICIOS AGRÍCOLAS
72 12 13 00	: SERVICIOS DE CONSTRUCCIÓN DE TALLERES AUTOMOTRICES Y ESTACIONES DE SER...
72 12 14 00	: SERVICIOS DE CONSTRUCCIÓN DE EDIFICIOS PÚBLICOS ESPECIALIZADOS
72 12 15 00	: SERVICIOS DE CONSTRUCCIÓN DE PLANTAS INDUSTRIALES
72 14 10 00	: SERVICIOS DE CONSTRUCCIÓN DE AUTOMATAS Y CARRETERAS
72 14 11 00	: SERVICIOS DE CONSTRUCCIÓN Y REVESTIMIENTO Y PAVIMENTACIÓN DE INFRAEST...
72 14 12 00	: SERVICIOS DE CONSTRUCCIÓN MARINA
72 14 13 00	: SERVICIO DE CONSTRUCCIÓN DE FACILIDADES ATLÉTICAS Y RECREATIVAS
72 14 14 00	: SERVICIOS DE CONSTRUCCIÓN Y REPARACIÓN DE FACILIDADES DE DETENCIÓN
72 14 15 00	: SERVICIOS DE PREPARACIÓN DE TIERRAS
72 14 16 00	: SERVICIOS DE CONSTRUCCIÓN DE SISTEMAS DE TRÁNSITO MASIVO
72 14 17 00	: SERVICIOS DE ALQUILER O ARRENDAMIENTO DE EQUIPO Y MAQUINARIA DE CONSTRU...
72 15 10 00	: SERVICIOS DE CONSTRUCCIÓN Y MANTENIMIENTO DE CALERAS Y HORNOS
72 15 11 00	: SERVICIOS DE CONSTRUCCIÓN DE PLASTERÍA
72 15 12 00	: SERVICIOS DE CONSTRUCCIÓN Y MANTENIMIENTO DE HVAC CALEFACCIÓN Y ENFRÍ...
72 15 13 00	: SERVICIOS DE PINTURA E INSTALACIÓN DE PAPEL DE COLADURA
72 15 14 00	: SERVICIOS DE CONSTRUCCIÓN DE RECUBRIMIENTOS DE PUERTAS
72 15 15 00	: SERVICIOS DE SISTEMAS ELÉCTRICOS
72 15 16 00	: SERVICIOS DE SISTEMAS ESPECIALIZADOS DE COMUNICACIÓN
72 15 17 00	: SERVICIOS DE INSTALACIÓN DE SISTEMAS DE SEGURIDAD FÍSICA E INDUSTRIAL
72 15 18 00	: SERVICIOS DE MANTENIMIENTO Y REPARACIÓN DE INSTALACIÓN DE MÁQUINAS
72 15 19 00	: SERVICIOS DE ALBAÑILERÍA Y MAESTRÍA
72 15 20 00	: SERVICIOS DE PAVIMENTO Y DRENAJE
72 15 21 00	: SERVICIOS ACÚSTICOS Y DE AISLAMIENTO
72 15 22 00	: SERVICIOS DE BALSAS, TERREJO Y HÁNDOL Y HUSAYCUS
72 15 23 00	: SERVICIOS DE CARPINTERÍA
72 15 24 00	: SERVICIOS DE MONTAJE E INSTALACIÓN DE VENTANAS Y PUERTAS
72 15 25 00	: SERVICIOS DE INSTALACIÓN DE PISOS
72 15 26 00	: SERVICIOS DE TECHADO Y PAREDES EXTERNAS Y LÁMINAS DE METAL
72 15 27 00	: SERVICIOS DE INSTALACIÓN Y REPARACIÓN DE CONCRETO
72 15 28 00	: SERVICIOS DE PERFORACIÓN DE FOSOS DE AGUA
72 15 29 00	: SERVICIOS DE MONTAJE DE ACERO ESTRUCTURAL
72 15 30 00	: SERVICIOS DE VIDRIOS Y VENTANERÍA
72 15 31 00	: SERVICIOS DE CONSTRUCCIÓN DE FACILIDADES ATLÉTICAS Y RECREATIVAS
72 15 32 00	: SERVICIOS DE RECUBRIMIENTO, IMPERMEABILIZACIÓN PROTECCIÓN CONTRA CLIM...
72 15 33 00	: SERVICIOS DE MANTENIMIENTO E INSTALACIÓN DE EQUIPO DE ESTACIÓN DE SER...
72 15 34 00	: SERVICIOS DE APARTEJAMIENTO Y AMBIAJAJE
72 15 35 00	: SERVICIOS DE LIMPIEZA ESTRUCTURAL EXTERNA
72 15 36 00	: SERVICIOS DE TERMINADO INTERIOR, DOTACIÓN Y REBELACION
72 15 37 00	: SERVICIOS DE INSTALACIÓN, MANTENIMIENTO Y REPARACIÓN DE EQUIPOS Y CON...
72 15 39 00	: SERVICIO DE PERFORACIÓN DE OBRAS DE CONSTRUCCIÓN
72 15 40 00	: SERVICIOS DE EDIFICIOS ESPECIALIZADOS Y COMERCIOS
72 15 41 00	: SERVICIOS DE MANTENIMIENTO Y REPARACIÓN DE EQUIPO DE SISTEMAS DE DISTR...
72 15 42 00	: SERVICIOS DE MANTENIMIENTO Y REPARACIÓN DE INSTALACIÓN DE INSTRUMENTA...
72 15 43 00	: SERVICIOS DE MANTENIMIENTO Y REPARACIÓN DE EQUIPO MOTIVO Y GENERACIÓN...
72 15 44 00	: SERVICIOS DE MANTENIMIENTO Y FABRICACIÓN DE ACCESORIOS PARA TUBERÍAS

***** CONTINUA *****

Pág. 165 de 458

CAMARA DE COMERCIO DE TUNJA
 KIAROS S.A.S.
 Fecha expedición: 2023/05/15 09:44:55 Recibo No. 520074537 Num. Operación: 99 USU/PUB/XX 2023/015 0218

*** EXPEDIDO A TRAVÉS DEL SISTEMA VIRTUAL S.I.I. ***

72 15 45 00	: SERVICIOS DE MANTENIMIENTO E INSTALACIÓN DE EQUIPO PESADO
72 12 18 00	: SERVICIOS DE INDUSTRIA DE PRODUCTOS DE MINERALES NO METÁLICOS
72 18 19 00	: SERVICIOS DE SOLDADURA
76 10 15 00	: DESINFECTACIÓN
76 11 15 00	: SERVICIOS DE LIMPIEZA Y MANTENIMIENTO DE EDIFICIOS GENERALES Y DE OFICINAS
76 11 16 00	: SERVICIOS DE LIMPIEZA DE COMPONENTES DE EDIFICIOS
77 10 15 00	: EVALUACIÓN DE IMPACTO AMBIENTAL
77 11 16 00	: REHABILITACIÓN AMBIENTAL
78 10 18 00	: TRANSPORTE DE CARGA POR CARRETERA
78 10 19 00	: TRANSPORTE DE CARGA INTERMEDIAL
80 10 16 00	: GERENCIA DE PROYECTOS
81 10 15 00	: INGENIERÍA CIVIL Y ARQUITECTURA
81 10 16 00	: INGENIERÍA MECÁNICA
81 10 17 00	: INGENIERÍA ELÉCTRICA Y ELECTRÓNICA
81 10 22 00	: INGENIERÍA DE TRANSPORTE
81 11 17 00	: SISTEMAS DE MANEJO DE INFORMACIÓN HIS
81 11 20 00	: SERVICIOS DE DATOS
81 15 16 00	: CARTOGRAFÍA
81 15 17 00	: GEOLOGÍA
81 15 17 00	: SERVICIOS DE TELECOMUNICACIONES
83 10 15 00	: SERVICIOS DE ACUEDUCTO Y ALCANTARILLADO
95 12 15 00	: EDIFICIOS Y ESTRUCTURAS COMERCIALES Y DE ENTRETENIMIENTO
95 12 16 00	: EDIFICIOS Y ESTRUCTURAS DE TRANSPORTE
95 12 17 00	: EDIFICIOS Y ESTRUCTURAS PÚBLICOS
95 12 18 00	: EDIFICIOS Y ESTRUCTURAS UTILITARIOS
95 12 19 00	: EDIFICIOS Y ESTRUCTURAS EDUCACIONALES Y DE ADMINISTRACIÓN
95 12 20 00	: EDIFICIOS Y ESTRUCTURAS HOSPITALARIAS
95 12 21 00	: EDIFICIOS Y ESTRUCTURAS DE AGROPECUARIO
95 12 23 00	: EDIFICIOS Y ESTRUCTURAS DE SALUD Y DEPORTIVAS
95 12 24 00	: EDIFICIOS Y ESTRUCTURAS INDUSTRIALES
95 12 26 00	: EDIFICIOS Y ESTRUCTURAS RELIGIOSAS
95 12 27 00	: EDIFICIOS Y ESTRUCTURAS DE DEFENSA

EXPERIENCIA No. 42 :
 NÚMERO CONSECUTIVO DEL CONTRATO: 042
 CONTRATO CELEBRADO POR : 2 - SOCIO / ASOCIADO
 NOMBRE DEL CONTRATISTA : CONSORCIO INTERVAL 32 - HÉCTOR HAUBICIO OCHOA GARCÍA
 NOMBRE DEL CONTRATANTE : GOBERNACIÓN DE BOYACÁ
 VALOR CONTRATADO EN DÓLARES : \$1.995,40
 PORCENTAJE DE PARTICIPACIÓN EN EL VALOR EJECUTADO EN CASO DE CONSORCIOS Y UNIONES TEMPORALES : 49%

95 12 15 00	: BARRO Y TIERRA
12 11 16 00	: BARRAS
12 13 15 00	: EXPLOSIVOS
12 16 49 00	: AGENTES DE IMPERMEABILIZACIÓN

***** CONTINUA *****

Pág. 166 de 458



CAMARA DE COMERCIO DE TUNJA
 KIAROS S.A.S.
 Fecha expedición: 2023/05/15 09:44:55 Recibo No. 520074537 Num. Operación: 99 USU/PUB/XX 2023/015 0218

*** EXPEDIDO A TRAVÉS DEL SISTEMA VIRTUAL S.I.I. ***

20 10 19 00	: SISTEMAS SECUNDARIOS DE RUPTURA DE ROCA
20 10 21 00	: BARRERAS DE ROCAS
20 11 16 00	: MAQUINARIA DE PERFORACIÓN Y EXPLOTACIÓN
20 12 11 00	: EQUIPO PARA CEMENTAR
20 12 12 00	: EQUIPO DE FRACTURAR
20 12 14 00	: HERRAMIENTAS Y EQUIPO DE TERMINACIÓN
20 12 15 00	: HERRAMIENTAS CONVENCIONALES DE PERFORACIÓN
20 12 16 00	: BROCAS DE BARRETA
20 12 16 00	: EQUIPO DE PAVIMENTACIÓN
22 10 17 00	: COMPONENTES DE EQUIPO PESADO
23 15 35 00	: SISTEMAS DE PINTURA
23 27 15 00	: MAQUINARIA DE SOLDADURA FUERTE
23 27 16 00	: MAQUINARIA DE SOLDADURA DÉBIL
23 27 17 00	: ACCESORIOS PARA SOLDAR, SOLDADURA FUERTE Y SOLDADURA DÉBIL
23 27 18 00	: SUMINISTROS PARA SOLDAR, SOLDADURA FUERTE Y SOLDADURA DÉBIL
24 10 16 00	: EQUIPO DE TAJE Y ACCESORIOS
24 10 17 00	: TRANSPORTADORES Y ACCESORIOS
25 10 16 00	: VEHICULOS DE TRANSPORTE DE PRODUCTOS Y MATERIALES
26 12 15 00	: ALAMBRE ELÉCTRICO
26 12 16 00	: CABLES ELÉCTRICOS Y ACCESORIOS
27 11 22 00	: HERRAMIENTAS DE ALBAÑILERÍA Y CONCRETO
27 11 27 00	: HERRAMIENTAS MECÁNICAS
27 13 15 00	: HERRAMIENTAS NEUMÁTICAS
27 13 17 00	: CILINDROS NEUMÁTICOS Y COMPONENTES
30 10 15 00	: ÁNGULOS
30 10 17 00	: VIGAS
30 10 18 00	: CONDUCTOS
30 10 23 00	: PERFILES
30 10 24 00	: VARILLAS
30 10 28 00	: FILDTAJE
30 10 29 00	: FILARES
30 10 31 00	: REJES
30 10 36 00	: PRODUCTOS ESTRUCTURALES
30 11 15 00	: CONCRETO Y HORTEROS
30 11 16 00	: CEMENTO Y CAL
30 11 17 00	: YESOS
30 11 18 00	: AGREGADOS
30 11 19 00	: ELEMENTOS PARA REFORZAR CONCRETO
30 12 15 00	: DERIVADOS BITUMINOSOS
30 12 16 00	: ASFALTOS
30 12 17 00	: MATERIALES DE CONSTRUCCIÓN DE CAMINOS Y CARRETERAS
30 12 18 00	: MATERIALES DE ARQUITECTURA PAISAJÍSTICA
30 12 19 00	: MATERIALES PARA ESTABILIZACIÓN Y REFORZO DE SUELOS
30 13 15 00	: BLOQUES
30 13 16 00	: LADRILLOS
30 15 19 00	: MATERIALES Y PRODUCTOS PARA ACABADOS
30 15 20 00	: CERCAJO

***** CONTINUA *****

Pág. 167 de 458

CAMARA DE COMERCIO DE TUNJA
 KIAROS S.A.S.
 Fecha expedición: 2023/05/15 09:44:55 Recibo No. 520074537 Num. Operación: 99 USU/PUB/XX 2023/015 0218

*** EXPEDIDO A TRAVÉS DEL SISTEMA VIRTUAL S.I.I. ***

30 16 15 00	: MATERIALES PARA ACABADOS DE PAREDES
30 16 16 00	: MATERIALES PARA TECHOS
30 16 17 00	: SUELOS
30 19 15 00	: ESCALERAS Y ANDAMIOS
30 19 16 00	: ESCALERAS Y ACCESORIOS DE ANDAMIAJE
30 19 18 00	: EQUIPOS Y MATERIALES PARA CONSTRUCCIONES TEMPORALES Y APOYO AL MANTENIM...
30 24 16 00	: COMPONENTES ESTRUCTURALES DE TRAMINAS, GRADAS Y ESCALERA
31 15 20 00	: CABLES DE SEGURIDAD
31 21 16 00	: ADITIVOS PARA PINTURAS
31 21 17 00	: ACABADOS EN GENERAL
31 21 18 00	: DISOLVENTES Y DILUYENTES PARA PINTURAS
31 21 19 00	: APLICADORES DE PINTURA Y ACCESORIOS PARA PINTAR
31 34 12 00	: CONJUNTOS REMACHADOS DE PLACA
39 10 16 00	: LÁMPARAS Y BOMBILLAS
39 10 18 00	: COMPONENTES Y ACCESORIOS DE LÁMPARA
39 10 19 00	: BALASTOS DE LÁMPARAS Y TRANSFORMADORES DE LÁMPARAS
39 11 16 00	: ILUMINACIÓN EXTERIOR Y ARTEFACTOS
39 11 18 00	: ACCESORIOS DE ILUMINACIÓN
39 11 19 00	: SENALIZACIÓN E ILUMINACIÓN DE EMPLAZAMIENTOS PELIGROSOS
39 11 21 00	: ILUMINACIÓN ÓPTICA
39 12 10 00	: EQUIPAMIENTO PARA DISTRIBUCIÓN Y CONVERSIÓN DE ALIMENTACIÓN
39 12 14 00	: LERQUETAS DE COHEIÓN, COHECTADORES Y TERMINALES
39 12 15 00	: CONTROLADORES, CONTROLES Y RELES Y ACCESORIOS
39 12 16 00	: DISPOSITIVOS Y ACCESORIOS PARA LA PROTECCIÓN DE CIRCUITOS
39 12 17 00	: FERRETERÍA ELÉCTRICA Y SUMINISTROS
39 12 22 00	: INTERRUPTORES ELÉCTRICOS Y ACCESORIOS
39 13 15 00	: INTERRUPTORES DE ALAMBRE Y DISPOSITIVOS PARA MARCAR ALAMBRE
39 13 17 00	: CONDUCTOS ELÉCTRICOS, ELECTRODUCTOS Y CABLES AÉREOS
40 14 16 00	: VÁLVULAS
40 14 17 00	: MATERIAL DE FERRETERÍA Y ACCESORIOS
40 14 19 00	: CONDUCTOS
40 18 20 00	: BOMBAS
40 18 25 00	: INTERRUPTORES Y COLADORES
40 15 15 00	: BOMBAS
40 15 16 00	: COMPRESORES
40 17 15 00	: TUBOS Y TUBERÍAS COMERCIALES
40 17 16 00	: TUBOS Y TUBERÍAS INDUSTRIALES
40 17 53 00	: ACCESORIOS Y BRIDAS ESPECIALIZADOS PARA TUBOS
40 18 18 00	: TUBOS DE ACERO SÓLIDOS
40 18 23 00	: TUBOS DE ACERO SIN UNIONES
40 15 15 00	: BOMBAS
40 18 24 00	: TUBOS DE ACERO INOXIDABLE SIN UNIONES
40 18 31 00	: ACCESORIOS DE TUBOS
41 11 25 00	: INSTRUMENTOS DE MEDICIÓN Y OBSERVACIÓN DEL CAUDAL DE FLUIDOS
41 11 28 00	: EQUIPO E INSTRUMENTOS RELACIONADOS CON EL TRANSPORTE
41 11 36 00	: EQUIPO DE MEDICIÓN Y CONTROLACIÓN ELÉCTRICA
41 11 39 00	: EQUIPO PARA MEDICIÓN DE SUELOS
41 11 40 00	: EQUIPO DE MEDIDA DE ROCAS Y ESTRATOS

***** CONTINUA *****

Pág. 168 de 458

CAJAMARA DE COMERCIO DE TUNJA
KIHAROS S.A.S.
 Fecha expedición: 2023/03/15 09:44:55 Recibo No. 5200745397 Num. Operación: 99 USUPUBVEX 20230315 018

*** EXPEDIDO A TRAVÉS DEL SISTEMA VIRTUAL S.I.I. ***

41 11 41 00	: INSTRUMENTOS SISMOLOGICOS
41 11 42 00	: INSTRUMENTOS DE AGRIMENSION
41 11 43 00	: INSTRUMENTOS HIDROLOGICOS
41 11 44 00	: INSTRUMENTOS MECANICOS
41 11 45 00	: INSTRUMENTOS DE VERIFICACION DE METALES, METALURGIA Y MATERIALES ESTRU...
45 12 15 00	: CÁMARAS
45 12 16 00	: ACCESORIOS PARA CÁMARAS
46 17 14 00	: EQUIPO DE VIGILANCIA Y DETECCIÓN
46 18 15 00	: ROPA DE SEGURIDAD
46 18 16 00	: CALZADO DE PROTECCION
46 18 17 00	: PROTECTORES DE CARA Y CARETA
46 18 18 00	: PROTECCION Y ACCESORIOS PARA LA VISION
46 18 19 00	: PROTECTORES AUDITIVOS
46 18 20 00	: PROTECCION DE LA RESPIRACION
46 18 21 00	: EQUIPO Y SUMINISTROS ANTIESTATICOS
46 18 22 00	: EQUIPO DE APOYO ERGONÓMICO
46 18 23 00	: PROTECCION ANTI CAIDA Y EQUIPO DE RESCATE
55 12 17 00	: SEMALIZACION
55 12 19 00	: SEMALIZACIONES
56 10 16 00	: INMUEBLES PARA EL EXTERIOR
70 11 15 00	: PLANTAS DE FLOR
70 11 17 00	: PARQUES, JARDINES Y HUERTOS
70 13 16 00	: PREPARACION DEL TERRENO Y DEL SUELO
70 15 17 00	: COSECHA FORESTAL
70 17 00	: RIEGO
70 17 18 00	: SERVICIOS DE DRENAJE
72 10 15 00	: SERVICIOS DE APOYO PARA LA CONSTRUCCION
72 10 29 00	: SERVICIOS DE CONSTRUCCION Y REPARACION DE INSTALACIONES
72 10 33 00	: SERVICIOS DE MANTENIMIENTO Y REPARACION DE INFRAESTRUCTURA
72 14 10 00	: SERVICIOS DE CONSTRUCCION DE AUTOPISTAS Y CARRETERAS
72 14 11 00	: SERVICIOS DE CONSTRUCCION Y MANTENIMIENTO Y PAVIMENTACION DE INFRAEST...
72 14 15 00	: SERVICIOS DE PREPARACION DE TIERRAS
72 14 16 00	: SERVICIOS DE CONSTRUCCION DE SISTEMAS DE TRANSITO MASIVO
72 14 17 00	: SERVICIOS DE ALQUILER O ARRENDAMIENTO DE EQUIPO Y MAQUINARIA DE CONSTRU...
72 15 11 00	: SERVICIOS DE CONSTRUCCION DE PLUMERIA
72 15 15 00	: SERVICIOS DE SISTEMAS ELÉCTRICOS
72 15 16 00	: SERVICIOS DE SISTEMAS ESPECIALIZADOS DE COMUNICACION
72 15 17 00	: SERVICIOS DE INSTALACION DE SISTEMAS DE SEGURIDAD FISICA E INDUSTRIAL
72 15 19 00	: SERVICIOS DE ALBAÑILERIA Y MANOSERIA
72 15 20 00	: SERVICIOS DE PAVIMENTO Y DRYWALL
72 15 27 00	: SERVICIOS DE INSTALACION Y REPARACION DE CONCRETO
72 15 28 00	: SERVICIOS DE PERFORACION DE POZOS DE AGUA
72 15 29 00	: SERVICIOS DE MONTAJE DE ACERO ESTRUCTURAL
72 15 32 00	: SERVICIOS DE ACONDICIONAMIENTO, INSERMEABILIZACION PROTECCION CONTRA CLIM...
72 15 33 00	: SERVICIOS DE MANTENIMIENTO E INSTALACION DE EQUIPO DE ESTACION DE SER...
72 15 34 00	: SERVICIOS DE APAREAMIENTO Y AMBIAIAJE
72 15 35 00	: SERVICIOS DE LIMPIEZA ESTRUCTURAL EXTERNA

***** CONTINUA *****

Pág. 173 de 418

CAJAMARA DE COMERCIO DE TUNJA
KIHAROS S.A.S.
 Fecha expedición: 2023/03/15 09:44:55 Recibo No. 5200745397 Num. Operación: 99 USUPUBVEX 20230315 018

*** EXPEDIDO A TRAVÉS DEL SISTEMA VIRTUAL S.I.I. ***

72 15 39 00	: SERVICIO DE PREPARACION DE OBRAS DE CONSTRUCCION
72 15 44 00	: SERVICIOS DE MANTENIMIENTO Y FABRICACION DE ACCESORIOS PARA TUBERIAS
72 15 45 00	: SERVICIOS DE MANTENIMIENTO E INSTALACION DE EQUIPO PESADO
73 12 19 00	: SERVICIOS DE INDUSTRIA DE PRODUCTOS DE METALES NO METALICOS
73 18 11 00	: SERVICIOS DE REVESTIMIENTO
73 18 19 00	: SERVICIOS DE SOLDADURA
76 12 16 00	: DISPOSICION DE DESECHOS NO PELIGROSOS
77 10 15 00	: EVALUACION DE IMPACTO AMBIENTAL
77 11 16 00	: REHABILITACION AMBIENTAL
77 12 16 00	: CONTAMINACION DEL SUELO
77 12 17 00	: CONTAMINACION DEL AGUA
78 10 18 00	: TRANSPORTE DE CARGA POR CARRETERA
78 10 19 00	: TRANSPORTE DE CARGA INTERMODAL
80 10 16 00	: GERENCIA DE PROYECTOS
81 10 15 00	: INGENIERIA CIVIL Y ARQUITECTURA
81 10 17 00	: INGENIERIA ELECTRICA Y ELECTRONICA
81 10 22 00	: INGENIERIA DE TRANSPORTE
81 15 16 00	: CARTOGRAFIA
81 15 17 00	: GEOLOGIA
83 10 15 00	: SERVICIOS DE ACONDICIONAMIENTO Y ALCANTARILLADO
95 11 15 00	: VIAS DE TRAFICO LIMITADO
95 11 16 00	: VIAS DE TRAFICO ABIERTO
95 12 16 00	: EDIFICIOS Y ESTRUCTURAS DE TRANSPORTE
95 12 17 00	: EDIFICIOS Y ESTRUCTURAS PUBLICOS

EXPERIENCIA No.43 :
 NÚMERO CONSECUTIVO DEL CONTRATO:043
 CONTRATO CELEBRADO POR : 2 - SOCIO / ASOCIADO
 NOMBRE DEL CONTRATISTA : CONSORCIO #A - HECTOR HADRIDIO OCHOA GARCÍA
 NOMBRE DEL CONTRATANTE : GOBERNACION DE BOYACA
 VALOR CONTRATADO EN SIMV : 423.59
 PORCENTAJE DE PARTICIPACION EN EL VALOR EJECUTADO EN CASO DE CONSORCIOS Y UNIONES TEMPORALES: 50%

SC	FM	CL	PR	DESCRIPCION
11	11	15	00	: BARRO Y TIERRA
11	11	16	00	: PIEDRA
12	16	49	00	: ACCESOS DE IMPERMEABILIZACION
20	12	11	00	: EQUIPO PARA CRESENTAS
20	12	12	00	: EQUIPO DE FRACTURAR
20	12	14	00	: HERRAMIENTAS Y EQUIPO DE TERMINACION
22	10	15	00	: MAQUINARIA PARA TRABAJO DE DESHONTE
22	10	16	00	: EQUIPO DE PAVIMENTACION
22	10	20	00	: EQUIPO Y MAQUINARIA DE DEMOLICION DE EDIFICIOS
24	15	35	00	: SISTEMAS DE FIJADURA
24	15	36	00	: MAQUINARIA DE SOLDADURA FUERTE
24	15	37	00	: MAQUINARIA DE SOLDADURA DÉBIL

***** CONTINUA *****

Pág. 172 de 418

CAJAMARA DE COMERCIO DE TUNJA
KIHAROS S.A.S.
 Fecha expedición: 2023/03/15 09:44:55 Recibo No. 5200745397 Num. Operación: 99 USUPUBVEX 20230315 018

*** EXPEDIDO A TRAVÉS DEL SISTEMA VIRTUAL S.I.I. ***

23 27 17 00	: ACCESORIOS PARA SOLDAR, SOLDADURA FUERTE Y SOLDADURA DÉBIL
24 10 16 00	: EQUIPO DE IZAJE Y ACCESORIOS
24 10 17 00	: TRANSPORTADORES Y ACCESORIOS
25 12 15 00	: ALAMBRE ELÉCTRICO
27 11 22 00	: HERRAMIENTAS DE ALBAÑILERIA Y CONCRETO
27 11 27 00	: HERRAMIENTAS MECANICAS
27 13 15 00	: HERRAMIENTAS HIDRAULICAS
27 13 17 00	: CILINDROS HIDRAULICOS Y COMPONENTES
30 10 15 00	: ANCHOS
30 10 17 00	: VIGAS
30 10 18 00	: CONDUCTOS
30 10 20 00	: MUJA
30 10 23 00	: PERFILES
30 10 24 00	: VASILLOS
30 10 28 00	: PILOTAJE
30 10 29 00	: PILARES
30 10 31 00	: RIELES
30 10 36 00	: PRODUCTOS ESTRUCTURALES
30 11 15 00	: CONCRETO Y HUERTOS
30 11 16 00	: CEMENTO Y CAL
30 11 17 00	: YESOS
30 11 18 00	: ACREGADOS
30 11 19 00	: ELEMENTOS PARA REFORZAR CONCRETO
30 12 18 00	: MATERIALES DE ARQUITECTURA PAISAJISTICA
30 12 19 00	: MATERIALES PARA ESTABILIZACION Y REFUEZO DE SUELOS
30 13 15 00	: MÓDULOS
30 13 16 00	: LADRILLOS
30 13 17 00	: AZULEJOS Y BAÑADOSAS
30 14 15 00	: AISLAMIENTO TÉCNICO
30 14 16 00	: AISLAMIENTO ESPECIAL
30 14 17 00	: CAPAS DE SELLAMIENTO DE AISLAMIENTO
30 15 15 00	: MATERIAL PARA TEGAJOS Y TECHOS
30 15 16 00	: ACCESORIOS PARA TEGAJOS
30 15 17 00	: CANGALCHES DE TEGAJO Y ACCESORIOS
30 15 18 00	: MATERIALES PARA REVESTIMIENTO DE PAREDES Y EXTERIOR
30 15 19 00	: MATERIALES Y PRODUCTOS PARA ACABADOS
30 15 20 00	: CERCAJO
30 16 15 00	: MATERIALES PARA ACABADOS DE PAREDES
30 16 16 00	: MATERIALES PARA TECHOS
30 16 17 00	: SUELOS
30 16 18 00	: EBANISTERIA
30 16 19 00	: BOLDADO Y CARPINTERIA MECANICA
30 16 20 00	: BOLDURAS Y CARPINTERIA
30 16 21 00	: AMBIADOS INTERIORES
30 16 24 00	: BROS DIVISORIOS
30 17 15 00	: FUERTAS
30 17 16 00	: VENTANAS

***** CONTINUA *****

Pág. 174 de 418

CAJAMARA DE COMERCIO DE TUNJA
KIHAROS S.A.S.
 Fecha expedición: 2023/03/15 09:44:55 Recibo No. 5200745397 Num. Operación: 99 USUPUBVEX 20230315 018

*** EXPEDIDO A TRAVÉS DEL SISTEMA VIRTUAL S.I.I. ***

30 17 17 00	: PRODUCTOS DE CRISTAL
30 17 19 00	: CLARABOYAS
30 17 19 00	: MARCOS DE VENTANAS
30 17 20 00	: FUERTAS
30 17 21 00	: FUERTAS PARA GARAJE Y OPERADORES
30 18 15 00	: PORCELANA SANITARIA
30 18 16 00	: INSTALACIONES RESIDENCIALES NO SANITARIAS
30 18 17 00	: GRIFOS
30 18 18 00	: CAREZAS, CHORROS Y PARTES Y ACCESORIOS DE GRIFOS Y DUCHAS
30 19 15 00	: ESCALERAS Y ANDAMIOS
30 19 16 00	: ESCALERAS Y ACCESORIOS DE ANDAMIAJE
30 26 63 00	: MATERIALES ESTRUCTURALES DE MADERA
31 15 20 00	: CABLE DE SEGURIDAD
31 21 15 00	: PINTURAS Y TAPA POROS
31 21 16 00	: ADITIVOS PARA PINTURAS
31 21 17 00	: ACABADOS EN GENERAL
31 21 18 00	: DISOLVENTES Y DILUYENTES PARA PINTURAS
31 21 19 00	: APLICADORES DE PINTURA Y ACCESORIOS PARA PINTAR
31 24 17 00	: PAPIEROS
31 37 11 00	: LADRILLOS REFRACTARIOS
30 16 00	: LAMPARAS Y REQUILLAS
30 18 00	: COMPONENTES Y ACCESORIOS DE LAMPARA
30 19 00	: BALASTOS DE LAMPARAS Y TRANSFORMADORES DE LAMPARAS
30 11 15 00	: ILUMINACION DE INTERIORES Y ARTEFACTOS
30 11 16 00	: ILUMINACION EXTERIOR Y ARTEFACTOS
30 11 18 00	: ACCESORIOS DE ILUMINACION
30 11 19 00	: SEMALIZACION E ILUMINACION DE ENLACEZAMIENTOS PELIGROSOS
30 11 21 00	: ILUMINACION OPTICA
30 11 23 00	: ILUMINACION Y ACCESORIOS DE ESCENARIOS Y ESTUDIOS
30 11 25 00	: ILUMINARIAS DE ESCENARIOS Y ESTUDIOS
30 12 10 00	: EQUIPAMIENTO PARA DISTRIBUCION Y CONVERSION DE ALIMENTACION
30 12 11 00	: CENTROS DE CONTROL Y DISTRIBUCION Y ACCESORIOS
30 12 12 00	: LENGÜETAS DE CONEXION, CONECTADORES Y TERMINALES
30 12 15 00	: COMPUTADORES, CONTROLES Y RELES Y ACCESORIOS
30 12 16 00	: DISPOSITIVOS Y ACCESORIOS PARA LA PROTECCION DE CIRCUITOS
30 12 17 00	: FERRETERIA ELECTRICA Y SUMINISTROS
30 12 18 00	: INSTALACIONES DE EDIFICIOS INTELIGENTES - IRI
30 12 19 00	: DISPOSITIVOS Y ACCESORIOS DE SEGURIDAD ELECTRICA
30 12 21 00	: EQUIPO DE TRANSMISION Y DISTRIBUCION ELECTRICA
30 12 22 00	: INTERRUPTORES ELÉCTRICOS Y ACCESORIOS
30 12 23 00	: RELES ELÉCTRICOS Y ACCESORIOS
30 13 15 00	: HARCADORES DE ALAMBRE Y DISPOSITIVOS PARA HARCAR ALAMBRE
30 13 16 00	: DISPOSITIVOS DE PROTECCION DE ALAMBRE
30 13 17 00	: CONDUCTOS ELÉCTRICOS, ELECTRODUCTOS Y CABLES AÉREOS
40 10 15 00	: VENTILACION
40 14 16 00	: VALVES
40 14 17 00	: MATERIAL DE FERRETERIA Y ACCESORIOS

***** CONTINUA *****

Pág. 172 de 418

CAMARA DE COMERCIO DE TUNJA
KIHAROS S.A.S.
 Fecha expedición: 2023/03/15 09:44:55 **** Récabta No. 520074597 **** Num. Operación: 59 USU/FUBX/2023/015 018

*** EXPEDIDO A TRAVÉS DEL SISTEMA VIRTUAL S.I.I. ***

40 14 19 00 : COHEUCIOS
 40 14 20 00 : MANCHUEBAS
 40 15 15 00 : BOMBAS
 40 15 16 00 : COMPRESORES
 40 17 15 00 : TUBOS Y TUBERIAS COMERCIALES
 40 17 16 00 : TUBOS Y TUBERIAS INDUSTRIALES
 40 17 53 00 : ACCESORIOS Y BRIDAS ESPECIALIZADOS PARA TUBOS
 40 18 15 00 : TUBOS DE COBRE SOLDADOS
 40 18 20 00 : TUBOS DE COBRE SIN UNIONES
 40 18 23 00 : TUBOS DE ACERO SIN UNIONES
 40 18 24 00 : TUBOS DE ACERO INOXIDABLE SIN UNIONES
 40 18 31 00 : ACCESORIOS DE TUBOS
 43 22 28 00 : EQUIPO DE TELEFONIA
 43 22 29 00 : ACCESORIOS DE EQUIPO DE TELEFONIA
 45 12 15 00 : CÁMERAS
 45 12 16 00 : ACCESORIOS PARA CÁMERAS
 46 17 16 00 : EQUIPO DE VIGILANCIA Y DETECCIÓN
 46 18 15 00 : ROPA DE SEGURIDAD
 46 18 16 00 : CALZADO DE PROTECCIÓN
 46 18 17 00 : PROTECTORES DE CARA Y CABEZA
 46 18 18 00 : PROTECCIÓN Y ACCESORIOS PARA LA VISIÓN
 46 18 19 00 : PROTECTORES AUDITIVOS
 46 18 20 00 : PROTECCIÓN DE LA RESPIRACIÓN
 46 18 23 00 : PROTECCIÓN ANTI CAÍDA Y EQUIPO DE RESCATE
 46 19 15 00 : PREVENCIÓN CONTRA INCENDIOS
 47 12 16 00 : MÁQUINAS Y ACCESORIOS PARA PISOS
 47 12 17 00 : EMPAQUES Y ACCESORIOS PARA RESIDUOS
 47 12 18 00 : EQUIPO DE LIMPIEZA
 47 13 17 00 : SUMINISTROS PARA ASEOS
 52 10 15 00 : ALFOMBRAS Y FELPONES
 52 13 15 00 : CORTINAS Y ROPAJE
 52 13 16 00 : PERSIANAS
 52 13 17 00 : ACCESORIOS Y FERRERÍA PARA TRATAMIENTO DE VENTANAS
 52 14 15 00 : EMPAQUES AUDIOVISUALES
 52 16 16 00 : ACCESORIOS DE EQUIPO AUDIOVISUAL
 52 17 10 00 : TRATAMIENTOS DE PARED DE BAÑO
 55 12 16 00 : ETIQUETAS
 55 12 17 00 : SEDALIZACIÓN
 55 12 19 00 : SEDALIZACIONES
 56 10 15 00 : MUEBLES
 56 10 16 00 : MUEBLES PARA EL EXTERIOR
 56 10 17 00 : MUEBLES DE OFICINA
 56 10 19 00 : PIEZAS DE MOBILIARIO Y ACCESORIOS
 56 11 15 00 : SITIOS DE TRABAJO Y PAQUETES PARA LA OFICINA
 56 11 16 00 : SISTEMAS DE PANELES
 56 13 17 00 : CASEODOS Y SISTEMAS NO MODULARES
 56 11 18 00 : MUEBLES INDEPENDIENTES

***** CONTINUA *****

Pag. 173 de 418

CAMARA DE COMERCIO DE TUNJA
KIHAROS S.A.S.
 Fecha expedición: 2023/03/15 09:44:55 **** Récabta No. 520074597 **** Num. Operación: 59 USU/FUBX/2023/015 018

*** EXPEDIDO A TRAVÉS DEL SISTEMA VIRTUAL S.I.I. ***

56 11 19 00 : MUEBLES INDUSTRIALES
 56 11 20 00 : MUEBLES DE APOYO DE LA CREDITADORA
 56 11 21 00 : ASIENTOS
 56 11 22 00 : SISTEMAS DE ESCRITORIOS
 56 11 23 00 : PARTES Y ACCESORIOS PARA ASIENTOS DE AUDITORIOS O ESTADIOS O DE USO ESP...
 56 12 10 00 : MOBILIARIO DE BIBLIOTECA
 56 12 11 00 : MOBILIARIO DE CLASE DE ARTE
 56 12 12 00 : MOBILIARIO DE SALA DE PRIMEROS AUXILIOS
 56 12 13 00 : ACCESORIOS DE INSTALACIONES EDUCATIVAS GENERALES
 56 12 14 00 : MOBILIARIO DE CAFETERIA Y COCINER
 56 12 15 00 : MOBILIARIO GENERAL DE AULA
 56 12 16 00 : MOBILIARIO PARA EL TIEMPO DE DESCANSO Y Ocio CREATIVO PARA GUARDERIA I...
 56 12 17 00 : MÓDULOS DE ALMACENAMIENTO GENERAL Y DE LIBROS PARA LAS AULAS
 56 12 18 00 : MOBILIARIO Y ACCESORIOS DE AULAS VOCACIONALES
 56 12 19 00 : MOBILIARIO DE DEMOSTRACIÓN
 56 12 20 00 : MUEBLES DE LABORATORIO
 70 11 15 00 : PLANTAS Y ARBOLES ORNAMENTALES
 70 11 16 00 : PLANTAS DE FLOR
 70 11 17 00 : PARQUES, JARDINES Y HUERTOS
 70 11 18 00 : DESARROLLO
 70 17 17 00 : RIEGO
 70 17 18 00 : SERVICIOS DE DRENAJE
 72 10 15 00 : SERVICIOS DE APOYO PARA LA CONSTRUCCIÓN
 72 10 29 00 : SERVICIOS DE MANTENIMIENTO Y REPARACIÓN DE INSTALACIONES
 72 10 33 00 : SERVICIOS DE MANTENIMIENTO Y REPARACIÓN DE INFRAESTRUCTURA
 72 11 10 00 : SERVICIOS DE CONSTRUCCIÓN DE UNIDADES MULTIFAMILIARES
 72 11 11 00 : SERVICIOS DE CONSTRUCCIÓN DE UNIDADES MULTIFAMILIARES
 72 12 10 00 : SERVICIOS DE CONSTRUCCIÓN DE EDIFICIOS INDUSTRIALES Y BODEGAS NUEVAS
 72 12 11 00 : SERVICIOS DE CONSTRUCCIÓN DE EDIFICIOS COMERCIALES Y DE OFICINA
 72 12 12 00 : SERVICIOS DE CONSTRUCCIÓN DE EDIFICIOS AGRÍCOLAS
 72 12 13 00 : SERVICIOS DE CONSTRUCCIÓN DE TALLERES AUTOMOTRICES Y ESTACIONES DE SER...
 72 12 14 00 : SERVICIOS DE CONSTRUCCIÓN DE EDIFICIOS PÚBLICOS ESPECIALIZADOS
 72 12 15 00 : SERVICIOS DE CONSTRUCCIÓN DE PLANTAS INDUSTRIALES
 72 14 10 00 : SERVICIOS DE CONSTRUCCIÓN DE AUTOPISTAS Y CARRETERAS
 72 14 11 00 : SERVICIOS DE CONSTRUCCIÓN Y REVESTIMIENTO Y PAVIMENTACIÓN DE INFRAEST...
 72 14 12 00 : SERVICIOS DE CONSTRUCCIÓN FERROVIARIA
 72 14 13 00 : SERVICIO DE CONSTRUCCIÓN DE FACILIDADES ATLÉTICAS Y RECREATIVAS
 72 14 14 00 : SERVICIOS DE CONSTRUCCIÓN Y REPARACIÓN DE FACILIDADES DE DETENCIÓN
 72 14 15 00 : SERVICIOS DE PREPARACIÓN DE TIERRAS
 72 14 16 00 : SERVICIOS DE CONSTRUCCIÓN DE SISTEMAS DE TRÁNSITO RÁPIDO
 72 14 17 00 : SERVICIOS DE ALQUILER O ARRENDAMIENTO DE EQUIPO Y MAQUINARIA DE CONSTRU...
 72 15 10 00 : SERVICIOS DE CONSTRUCCIÓN Y MANTENIMIENTO DE CALDERAS Y HORNOS
 72 15 11 00 : SERVICIOS DE CONSTRUCCIÓN DE PLERERIA
 72 15 12 00 : SERVICIOS DE CONSTRUCCIÓN Y MANTENIMIENTO DE HVAC CALEFACCIÓN Y ENFR...
 72 15 13 00 : SERVICIOS DE PINTURA E INSTALACIÓN DE PAPEL DE COLGADORA
 72 15 14 00 : SERVICIOS DE CONSTRUCCIÓN DE RECURTIMIENTOS DE MUROS
 72 15 15 00 : SERVICIOS DE SISTEMAS ELÉCTRICOS

***** CONTINUA *****

Pag. 174 de 418

CAMARA DE COMERCIO DE TUNJA
KIHAROS S.A.S.
 Fecha expedición: 2023/03/15 09:44:55 **** Récabta No. 520074597 **** Num. Operación: 59 USU/FUBX/2023/015 018

*** EXPEDIDO A TRAVÉS DEL SISTEMA VIRTUAL S.I.I. ***

72 15 16 00 : SERVICIOS DE SISTEMAS ESPECIALIZADOS DE COMUNICACIÓN
 72 15 17 00 : SERVICIOS DE INSTALACIÓN DE SISTEMAS DE SEGURIDAD FÍSICA E INDUSTRIAL
 72 15 18 00 : SERVICIOS DE MANTENIMIENTO Y REPARACIÓN DE INSTALACIÓN DE MÁQUINAS
 72 15 19 00 : SERVICIOS DE ALBERGÍA Y HOSPEDERÍA
 72 15 20 00 : SERVICIOS DE PANTALÓN Y BURLAL
 72 15 21 00 : SERVICIOS ACÚSTICOS Y DE AISLAMIENTO
 72 15 22 00 : SERVICIOS DE BALUSTAS TERRAZO Y MÁRMOL Y HERRAJES
 72 15 23 00 : SERVICIOS DE CARPINTERÍA
 72 15 24 00 : SERVICIOS DE HERRAJE E INSTALACIÓN DE VENTANAS Y PUERTAS
 72 15 25 00 : SERVICIOS DE INSTALACIÓN DE PISOS
 72 15 26 00 : SERVICIOS DE TENDIDO Y PAREDES EXTERNAS Y LÁMINAS DE METAL
 72 15 27 00 : SERVICIOS DE INSTALACIÓN Y REPARACIÓN DE CONCRETO
 72 15 28 00 : SERVICIOS DE PERFORACIÓN DE POZOS DE AGUA
 72 15 29 00 : SERVICIOS DE MONTAJE DE ACERO ESTRUCTURAL
 72 15 30 00 : SERVICIOS DE VIDRIOS Y VENTANERÍA
 72 15 31 00 : SERVICIOS DE CONSTRUCCIÓN DE FACILIDADES ATLÉTICAS Y RECREATIVAS
 72 15 32 00 : SERVICIOS DE RECURTIMIENTO, IMPERMEABILIZACIÓN PROTECCIÓN CONTRA CLIM...
 72 15 33 00 : SERVICIOS DE MANTENIMIENTO E INSTALACIÓN DE EQUIPO DE ESTACIÓN DE SER...
 72 15 34 00 : SERVICIOS DE APAREJAMIENTO Y ANAHIAJE
 72 15 35 00 : SERVICIOS DE LIMPIEZA ESTRUCTURAL EXTERNA
 72 15 36 00 : SERVICIOS DE TERMINADO INTERIOR, DOTACIÓN Y REMODELACIÓN
 72 15 37 00 : SERVICIOS DE INSTALACIÓN, MANTENIMIENTO Y REPARACIÓN DE EQUIPOS Y CON...
 72 15 39 00 : SERVICIO DE PREPARACIÓN DE OBRAS DE CONSTRUCCIÓN
 72 15 40 00 : SERVICIOS DE EDIFICIOS ESPECIALIZADOS Y COMERCIOS
 72 15 41 00 : SERVICIOS DE MANTENIMIENTO Y REPARACIÓN DE EQUIPO DE SISTEMAS DE DISTR...
 72 15 42 00 : SERVICIOS DE MANTENIMIENTO Y REPARACIÓN DE INSTALACIÓN DE INSTRUMENTA...
 72 15 43 00 : SERVICIOS DE MANTENIMIENTO Y REPARACIÓN DE EQUIPO MOTIVO Y GENERACIÓN...
 72 15 44 00 : SERVICIOS DE MANTENIMIENTO Y FABRICACIÓN DE ACCESORIOS PARA TUBERÍAS
 72 15 45 00 : SERVICIOS DE MANTENIMIENTO E INSTALACIÓN DE EQUIPO PESADO
 73 12 18 00 : SERVICIOS DE INDUSTRIA DE PRODUCTOS DE MINERALES NO METÁLICOS
 73 18 19 00 : SERVICIOS DE SOLDADURA
 76 10 15 00 : DESINFECTACIÓN
 76 11 15 00 : SERVICIOS DE LIMPIEZA Y MANTENIMIENTO DE EDIFICIOS GENERALES Y DE OFICINAS
 76 11 16 00 : SERVICIOS DE LIMPIEZA DE COMPONENTES DE EDIFICIOS
 77 10 15 00 : EVALUACIÓN DE IMPACTO AMBIENTAL
 77 11 15 00 : REHABILITACIÓN AMBIENTAL
 78 10 18 00 : TRANSPORTE DE CARGA POR CARRETERA
 78 10 19 00 : TRANSPORTE DE CARGA INTERMEDIAL
 80 10 16 00 : GERENCIA DE PROYECTOS
 81 10 15 00 : INGENIERÍA CIVIL Y ARQUITECTURA
 81 10 16 00 : INGENIERÍA MECÁNICA
 81 10 17 00 : INGENIERÍA ELÉCTRICA Y ELECTRÓNICA
 81 10 22 00 : INGENIERÍA DE TRANSPORTE
 81 11 17 00 : SISTEMAS DE MUESTRO DE INFORMACIÓN HIS
 81 11 20 00 : SERVICIOS DE DATOS
 81 15 16 00 : CARTOGRAFÍA
 81 15 17 00 : GEOLOGÍA

***** CONTINUA *****

Pag. 175 de 418

CAMARA DE COMERCIO DE TUNJA
KIHAROS S.A.S.
 Fecha expedición: 2023/03/15 09:44:55 **** Récabta No. 520074597 **** Num. Operación: 59 USU/FUBX/2023/015 018

*** EXPEDIDO A TRAVÉS DEL SISTEMA VIRTUAL S.I.I. ***

81 16 17 00 : SERVICIOS DE TELECOMUNICACIONES
 81 10 15 00 : SERVICIOS DE ACUEDUCTO Y ALCANARILLADO
 95 12 15 00 : EDIFICIOS Y ESTRUCTURAS COMERCIALES Y DE ENTRETENIMIENTO
 95 12 16 00 : EDIFICIOS Y ESTRUCTURAS DE TRANSPORTE
 95 12 17 00 : EDIFICIOS Y ESTRUCTURAS PÚBLICOS
 95 12 18 00 : EDIFICIOS Y ESTRUCTURAS UTILITARIAS
 95 12 19 00 : EDIFICIOS Y ESTRUCTURAS EDUCACIONALES Y DE ADMINISTRACIÓN
 95 12 20 00 : EDIFICIOS Y ESTRUCTURAS HOSPITALARIAS
 95 12 21 00 : EDIFICIOS Y ESTRUCTURAS DE ALMACENAMIENTO
 95 12 23 00 : EDIFICIOS Y ESTRUCTURAS DE SALUD Y DEPORTIVAS
 95 12 24 00 : EDIFICIOS Y ESTRUCTURAS INDUSTRIALES
 95 12 26 00 : EDIFICIOS Y ESTRUCTURAS RELIGIOSAS
 95 12 27 00 : EDIFICIOS Y ESTRUCTURAS DE DEFENSA

EXPERIENCIA No. 44 :

MONERO CONSECUTIVO DEL CONTRATO: 044
 CONTRATO CELEBRADO POR : 12 / SOCIO / ASOCIADO
 NOMBRE DEL CONTRATISTA : HECTOR HERRERA HECTOR HERRERA HERRERA GARCÍA
 NOMBRE DEL CONTRATANTE : GOBERNACIÓN DE BOYACÁ
 VALOR CONTRATADO EN \$MILV : 1320,22
 PORCENTAJE DE PARTICIPACIÓN EN EL VALOR EJECUTADO EN CASO DE CONSORCIOS Y UNIONES TEMPORALES: 50%

80 FM CL PR - DESCRIPCIÓN
 11 11 15 00 : BARRO Y TIERRA
 11 11 16 00 : PIEDRA
 12 13 15 00 : EXPLOSIVOS
 12 16 49 00 : AGENTES DE IMPERMEABILIZACIÓN
 20 10 19 00 : SISTEMAS SECUNDARIOS DE ADOPURA DE ROCA
 20 10 21 00 : BARRERAS DE AGUAS
 20 11 30 00 : MAQUINARIA DE PERFORACIÓN Y EXPLOTACIÓN
 20 12 11 00 : EQUIPO PARA CEMENTAR
 20 12 12 00 : EQUIPO DE FRACTURAR
 20 12 14 00 : HERRAMIENTAS Y EQUIPO DE TERMINACIÓN
 20 12 15 00 : HERRAMIENTAS CONVENCIONALES DE PERFORACIÓN
 20 12 16 00 : BUCAS DE BARRERA
 22 10 16 00 : EQUIPO DE PAVIMENTACIÓN
 22 10 17 00 : COMPONENTES DE EQUIPO PESADO
 23 15 35 00 : SISTEMAS DE PINTURA
 23 27 15 00 : MAQUINARIA DE SOLDADURA FUERTE
 23 27 16 00 : MAQUINARIA DE SOLDADURA DÉBIL
 23 27 17 00 : ACCESORIOS PARA SOLDAR, SOLDADURA FUERTE Y SOLDADURA DÉBIL
 23 27 18 00 : SUMINISTROS PARA SOLDAR, SOLDADURA FUERTE Y SOLDADURA DÉBIL
 24 10 16 00 : EQUIPO DE HERRAJE Y ACCESORIOS
 24 10 17 00 : TRANSFORMADORES Y ACCESORIOS
 25 10 16 00 : VEHICULOS DE TRANSPORTE DE PRODUCTOS Y MATERIALES
 26 12 15 00 : ALAMBRE ELÉCTRICO

***** CONTINUA *****

Pag. 176 de 418

CAMARA DE COMERCIO DE TUNJA
KIAROS S.A.S.
 Fecha expedición: 2023/03/15 09:44:55 *** Recibo No. 5000749197 *** Num. Operación: 99 US/PU/OK 2023/03/15/018

***** EXPEDIDO A TRAVÉS DEL SISTEMA VIRTUAL S.I.T. *****

25 12 16 00	: CABLES ELÉCTRICOS Y ACCESORIOS
26 11 22 00	: HERRAMIENTAS DE ALBAÑILERÍA Y CONCRETO
27 11 27 00	: HERRAMIENTAS MECÁNICAS
27 11 15 00	: HERRAMIENTAS NEUMÁTICAS
27 11 17 00	: CILINDROS NEUMÁTICOS Y COMPONENTES
30 10 15 00	: ANÉLULOS
30 10 17 00	: VIGAS
30 10 18 00	: CONDUCTOS
30 10 21 00	: PERFILES
30 10 24 00	: VARILLAS
30 10 28 00	: FILTADO
30 10 29 00	: PILLARES
30 10 31 00	: RIELES
30 10 36 00	: PRODUCTOS ESTRUCTURALES
30 11 15 00	: CONCRETO Y MORTEROS
30 11 16 00	: CEMENTO Y CAL
30 11 17 00	: YESOS
30 11 18 00	: AGREGADOS
30 11 19 00	: ELEMENTOS PARA REFORZAR CONCRETO
30 12 15 00	: DERIVADOS BITUMINOSOS
30 12 16 00	: ASFALTOS
30 12 17 00	: MATERIALES DE CONSTRUCCIÓN DE CAMINOS Y CARRILERAS
30 12 18 00	: MATERIALES DE ARQUITECTURA PAISAJÍSTICA
30 12 19 00	: MATERIALES PARA ESTABILIZACIÓN Y REPUZO DE SUELOS
30 13 15 00	: BLOQUES
30 13 16 00	: LADRILLOS
30 15 19 00	: MATERIALES Y PRODUCTOS PARA ACABADOS
30 15 20 00	: CERCAJO
30 16 15 00	: MATERIALES PARA ACABADOS DE PAREDES
30 16 16 00	: MATERIALES PARA TECHOS
30 16 17 00	: SUELOS
30 19 15 00	: ESCALERAS Y ANDAMIOS
30 19 16 00	: ESCALERAS Y ACCESORIOS DE ANDAMIAJE
30 19 18 00	: EQUIPOS Y MATERIALES PARA CONSTRUCCIONES TEMPORALES Y APOYO AL MANTENIM...
30 24 16 00	: COMPONENTES ESTRUCTURALES DE TRIBUNAS, GRADAS Y ESCALERA
31 15 20 00	: CABLE DE SEGURIDAD
31 21 16 00	: ADITIVOS PARA PINTURAS
31 21 17 00	: ACABADOS EN GENERAL
31 21 18 00	: DISOLVENTES Y DILUYENTES PARA PINTURAS
31 21 19 00	: APLICADORES DE PINTURA Y ACCESORIOS PARA PINTAR
31 24 12 00	: CONJUNTOS REINACADOS DE PLACA
31 24 16 00	: LÁMPARAS Y BOMBILLAS
31 24 18 00	: COMPONENTES Y ACCESORIOS DE LÁMPARA
31 24 19 00	: BALASTOS DE LÁMPARAS Y TRANSFORMADORES DE LÁMPARAS
31 24 16 00	: ILUMINACIÓN EXTERIOR Y ARTEFACTOS
31 24 18 00	: ACCESORIOS DE ILUMINACIÓN
31 24 19 00	: SEÑALIZACIÓN E ILUMINACIÓN DE EMPLAZAMIENTOS PELIGROSOS

----- CONTINUA -----

Pag. 177 de 418

CAMARA DE COMERCIO DE TUNJA
KIAROS S.A.S.
 Fecha expedición: 2023/03/15 09:44:55 *** Recibo No. 5000749197 *** Num. Operación: 99 US/PU/OK 2023/03/15/018

***** EXPEDIDO A TRAVÉS DEL SISTEMA VIRTUAL S.I.T. *****

39 11 21 00	: ILUMINACIÓN ÓPTICA
39 12 10 00	: EQUIPAMIENTO PARA DISTRIBUCIÓN Y CONVERSIÓN DE ALIMENTACIÓN
39 12 14 00	: CONEXIONES DE COEXIÓN, CONECTORES Y TERMINALES
39 12 15 00	: COMPUTADORES, CONTROLERES Y RELES Y ACCESORIOS
39 12 16 00	: DISPOSITIVOS Y ACCESORIOS PARA LA PROTECCIÓN DE CIRCUITOS
39 12 17 00	: FERRETERÍA ELÉCTRICA Y SUMINISTROS
39 12 22 00	: INTERRUPTORES ELÉCTRICOS Y ACCESORIOS
39 13 15 00	: MARCADORES DE ALAMBRE Y DISPOSITIVOS PARA MARCAR ALAMBRE
39 13 17 00	: CONDUCTOS ELÉCTRICOS, ELECTRODUCTOS Y CABLES AÉREOS
40 14 16 00	: VALIULAS
40 14 17 00	: MATERIAL DE FERRETERÍA Y ACCESORIOS
40 14 19 00	: CONDUCTOS
40 14 20 00	: MANIGUERAS
40 14 25 00	: INTERCEPTORES Y COLADORES
40 15 15 00	: BORNAS
40 15 16 00	: COMPRESORES
40 17 15 00	: TUBOS Y TUBERIAS COMERCIALES
40 17 16 00	: TUBOS Y TUBERIAS INDUSTRIALES
40 17 53 00	: ACCESORIOS Y BRIDAS ESPECIALIZADOS PARA TUBOS
40 18 18 00	: TUBOS DE ACERO SOLDADOS
40 18 23 00	: TUBOS DE ACERO SIN UNIONES
40 18 24 00	: TUBOS DE ACERO HODRIDAMEN SIN UNIONES
40 18 21 00	: ACCESORIOS DE TUBOS
41 11 25 00	: INSTRUMENTOS DE MEDICIÓN Y OBSERVACIÓN DEL CAUDAL DE FLUJOS
41 11 28 00	: EQUIPO E INSTRUMENTOS RELACIONADOS CON EL TRANSPORTE
41 11 36 00	: EQUIPO DE MEDICIÓN Y COMPROBACIÓN ELÉCTRICA
41 11 39 00	: EQUIPO PARA MEDICIÓN DE SUELOS
41 11 40 00	: EQUIPO DE MEDIDA DE ROCAS Y ESTRATOS
41 11 41 00	: INSTRUMENTOS SISMOLÓGICOS
41 11 42 00	: INSTRUMENTOS DE AGRIHUSIÓN
41 11 43 00	: INSTRUMENTOS HIDROLÓGICOS
41 11 45 00	: INSTRUMENTOS MECÁNICOS
41 11 46 00	: INSTRUMENTOS DE VERIFICACIÓN DE METALES, METALURGIA Y MATERIALES ESTRU...
45 12 15 00	: CÁMARAS
45 12 16 00	: ACCESORIOS PARA CÁMARAS
46 17 16 00	: EQUIPO DE VIGILANCIA Y DETECCIÓN
46 18 15 00	: PAPA DE SEGURIDAD
46 18 16 00	: CALZADO DE PROTECCIÓN
46 18 17 00	: PROTECTORES DE CARA Y CABEZA
46 18 18 00	: PROTECCIÓN Y ACCESORIOS PARA LA VISIÓN
46 18 19 00	: PROTECTORES AUDITIVOS
46 18 20 00	: PROTECCIÓN DE LA RESPIRACIÓN
46 18 21 00	: EQUIPO Y SUMINISTROS ANTISTÁTICOS
46 18 22 00	: EQUIPO DE APOYO ERGONÓMICO
46 18 23 00	: PROTECCIÓN ANTI CAÍDA Y EQUIPO DE RESCATE
55 12 17 00	: SEÑALIZACIÓN
55 12 19 00	: SEÑALIZACIONES

----- CONTINUA -----

Pag. 178 de 418

CAMARA DE COMERCIO DE TUNJA
KIAROS S.A.S.
 Fecha expedición: 2023/03/15 09:44:55 *** Recibo No. 5000749197 *** Num. Operación: 99 US/PU/OK 2023/03/15/018

***** EXPEDIDO A TRAVÉS DEL SISTEMA VIRTUAL S.I.T. *****

56 10 16 00	: MUEBLES PARA EL EXTERIOR
70 11 16 00	: PLANTAS DE FLOR
70 11 17 00	: PARQUES, JARDINES Y HUERTOS
70 13 16 00	: PREPARACIÓN DEL TERRENO Y DEL SUELO
70 15 17 00	: COSUECIA FORESTAL
70 17 17 00	: RIEGO
70 17 18 00	: SERVICIOS DE DRENAJE
72 10 15 00	: SERVICIOS DE APOYO PARA LA CONSTRUCCIÓN
72 10 29 00	: SERVICIOS DE MANTENIMIENTO Y REPARACIÓN DE INSTALACIONES
72 10 33 00	: SERVICIOS DE MANTENIMIENTO Y REPARACIÓN DE INFRAESTRUCTURA
72 14 10 00	: SERVICIOS DE CONSTRUCCIÓN DE AUTOPISTAS Y CARRETERAS
72 14 11 00	: SERVICIOS DE CONSTRUCCIÓN Y REVESTIMIENTO Y PAVIMENTACIÓN DE INFRAEST...
72 14 15 00	: SERVICIOS DE PREPARACIÓN DE TIERRAS
72 14 16 00	: SERVICIOS DE CONSTRUCCIÓN DE SISTEMAS DE TRÁNSITO MASIVO
72 14 17 00	: SERVICIOS DE ALQUILER O ARRENDAMIENTO DE EQUIPO Y MAQUINARIA DE CONSTRU...
72 15 11 00	: SERVICIOS DE CONSTRUCCIÓN DE PÉCHERÍA
72 15 15 00	: SERVICIOS DE SISTEMAS ELÉCTRICOS
72 15 16 00	: SERVICIOS DE SISTEMAS ESPECIALIZADOS DE COMUNICACIÓN
72 15 17 00	: SERVICIOS DE INSTALACIÓN DE SISTEMAS DE SEGURIDAD FÍSICA E INDUSTRIAL
72 15 19 00	: SERVICIOS DE ALBAÑILERÍA Y MAESTRÍA
72 15 20 00	: SERVICIOS DE PAREDAJO Y DRYWALL
72 15 27 00	: SERVICIOS DE INSTALACIÓN Y REPARACIÓN DE CONCRETO
72 15 28 00	: SERVICIOS DE PERFORACIÓN DE POZOS DE AGUA
72 15 29 00	: SERVICIOS DE HERRAJE DE ACERO ESTRUCTURAL
72 15 32 00	: SERVICIOS DE RECORRIMIENTO, IMPERMEABILIZACIÓN PROTECCIÓN CONTRA CLIM...
72 15 33 00	: SERVICIOS DE MANTENIMIENTO E INSTALACIÓN DE EQUIPO DE ESTACIÓN DE SER...
72 15 34 00	: SERVICIOS DE APAREJAMIENTO Y ANDAMIAJE
72 15 35 00	: SERVICIOS DE LIMPIEZA ESTRUCTURAL EXTERNA
72 15 39 00	: SERVICIO DE PREPARACIÓN DE OBRAS DE CONSTRUCCIÓN
72 15 44 00	: SERVICIOS DE MANTENIMIENTO Y FABRICACIÓN DE ACCESORIOS PARA TUBERIAS
72 15 45 00	: SERVICIOS DE MANTENIMIENTO E INSTALACIÓN DE EQUIPO PESADO
73 12 18 00	: SERVICIOS DE INDUSTRIA DE PRODUCTOS DE HERRAJES NO METÁLICOS
73 18 11 00	: SERVICIOS DE REVESTIMIENTO
73 18 19 00	: SERVICIOS DE SOLDADURA
76 12 16 00	: DISPOSICIÓN DE DESCHOS NO PELIGROSOS
77 10 15 00	: EVALUACIÓN DE IMPACTO AMBIENTAL
77 11 16 00	: REHABILITACIÓN AMBIENTAL
77 12 16 00	: CONTAMINACIÓN DEL SUELO
77 12 17 00	: CONTAMINACIÓN DEL AGUA
78 10 18 00	: TRANSPORTE DE CARGA POR CARRETERA
78 10 19 00	: TRANSPORTE DE CARGA INTERMODAL
80 10 16 00	: GERENCIA DE PROYECTOS
81 10 15 00	: INGENIERÍA CIVIL Y ARQUITECTURA
81 10 17 00	: INGENIERÍA ELÉCTRICA Y ELECTRÓNICA
81 10 22 00	: INGENIERÍA DE TRANSPORTE
81 15 16 00	: CARTOGRAFÍA
81 15 17 00	: GEOLOGÍA

----- CONTINUA -----

Pag. 179 de 418

CAMARA DE COMERCIO DE TUNJA
KIAROS S.A.S.
 Fecha expedición: 2023/03/15 09:44:55 *** Recibo No. 5000749197 *** Num. Operación: 99 US/PU/OK 2023/03/15/018

***** EXPEDIDO A TRAVÉS DEL SISTEMA VIRTUAL S.I.T. *****

93 10 15 00	: SERVICIOS DE ACUEDUCTO Y ALCANTARILLADO
95 11 15 00	: VÍAS DE TRÁFICO LIMITADO
95 11 16 00	: VÍAS DE TRÁFICO ABIERTO
95 12 16 00	: EDIFICIOS Y ESTRUCTURAS DE TRANSPORTE
95 12 17 00	: EDIFICIOS Y ESTRUCTURAS PÚBLICOS

EXPERIENCIA No. 45 :
NÚMERO CONSECUTIVO DEL CONTRATO: 045
CONTRATO CELEBRADO POR : 12 - SOCIO / ASOCIADO
NOMBRE DEL CONTRATISTA : CONSORCIO HIRABONIES - HÉCTOR HAURICO OCHOA GARCÍA
NOMBRE DEL CONTRATANTE : GOBERNACIÓN DE BOYACÁ
VALOR CONTRATADO EN DOLAR : 1.742,47
PORCENTAJE DE PARTICIPACIÓN EN EL VALOR EJECUTADO EN CASO DE CONSORCIOS Y UNIONES TEMPORALES: 24%

SG	FM	CL	PR	-	DESCRIPCIÓN
11	11	15	00	:	BARRO Y TIERRA
11	11	16	00	:	PIEDRA
12	13	15	00	:	EXPLOSIVOS
12	14	19	00	:	AGENTES DE IMPERMEABILIZACIÓN
20	10	19	00	:	SISTEMAS SECUNDARIOS DE RUTINA DE ROCA
20	10	21	00	:	BARRENAS DE ROCAS
20	11	16	00	:	MAQUINARIA DE PERFORACIÓN Y EXPLOTACIÓN
20	12	11	00	:	EQUIPO PARA CEMENTAR
20	12	12	00	:	EQUIPO DE FRACTURAR
20	12	14	00	:	HERRAMIENTAS Y EQUIPO DE TERMINACIÓN
20	12	15	00	:	HERRAMIENTAS CONVENCIONALES DE PERFORACIÓN
20	12	16	00	:	ROCAS DE BARRENA
22	10	16	00	:	EQUIPO DE PAVIMENTACIÓN
22	10	17	00	:	COMPONENTES DE EQUIPO PESADO
23	15	35	00	:	SISTEMAS DE PINTURA
23	27	15	00	:	MAQUINARIA DE SOLDADURA FUERTE
23	27	16	00	:	MAQUINARIA DE SOLDADURA DÉBIL
23	27	17	00	:	ACCESORIOS PARA SOLDAR, SOLDADURA FUERTE Y SOLDADURA DÉBIL
23	27	18	00	:	SUMINISTROS PARA SOLDAR, SOLDADURA FUERTE Y SOLDADURA DÉBIL
24	10	16	00	:	EQUIPO DE IZAJE Y ACCESORIOS
24	17	00	:	:	TRANSPORTADORES Y ACCESORIOS
25	10	16	00	:	VEHÍCULOS DE TRANSPORTE DE PRODUCTOS Y MATERIALES
26	12	15	00	:	ALAMBRE ELÉCTRICO
26	12	16	00	:	CABLES ELÉCTRICOS Y ACCESORIOS
27	11	22	00	:	HERRAMIENTAS DE ALBAÑILERÍA Y CONCRETO
27	11	27	00	:	HERRAMIENTAS MECÁNICAS
27	13	15	00	:	HERRAMIENTAS NEUMÁTICAS
27	13	17	00	:	CILINDROS NEUMÁTICOS Y COMPONENTES
30	10	15	00	:	ANÉLULOS
30	10	17	00	:	VIGAS
30	10	18	00	:	CONDUCTOS

----- CONTINUA -----

Pag. 180 de 418

CAMARA DE COMERCIO DE TUNJA
KHAIROS S.A.S.
Fecha expedición: 2023/03/15 - 09:41:55 **** Récibo No. 503374537 **** Num. Operación: 59 USU/PUB/EX 2023/015 0218

*** EXPEDIDO A TRAVÉS DEL SISTEMA VIRTUAL S.I.I. ***

30 10 23 00	: PERFILES
30 10 24 00	: VARILLAS
30 10 28 00	: PILOTAJE
30 10 29 00	: PILARES
30 10 31 00	: RIELES
30 10 36 00	: PRODUCTOS ESTRUCTURALES
30 11 15 00	: CONCRETO Y MORTEROS
30 11 16 00	: CEMENTO Y CAL
30 11 17 00	: YESOS
30 11 18 00	: AREGADOS
30 11 19 00	: ELEMENTOS PARA REFORZAR CONCRETO
30 12 15 00	: DERIVADOS BITUMINOSOS
30 12 16 00	: ASFALTOS
30 12 17 00	: MATERIALES DE CONSTRUCCIÓN DE CAMINOS Y CARRILERAS
30 12 18 00	: MATERIALES DE ARQUITECTURA PAYSAJÍSTICA
30 12 19 00	: MATERIALES PARA ESTABILIZACIÓN Y REFUERZO DE SUELOS
30 13 15 00	: BLOQUES
30 13 16 00	: LADRILLOS
30 15 19 00	: MATERIALES Y PRODUCTOS PARA ACABADOS
30 15 20 00	: CERCAJO
30 16 15 00	: MATERIALES PARA ACABADOS DE PAREDES
30 16 16 00	: MATERIALES PARA TECHOS
30 16 17 00	: SUELOS
30 19 15 00	: ESCALERAS Y ANCHAMOS
30 19 16 00	: ESCALERAS Y ACCESORIOS DE ANDAMIAGE
30 19 18 00	: EQUIPOS Y MATERIALES PARA CONSTRUCCIONES TEMPORALES Y APOYO AL MANTENIM...
30 24 16 00	: COMPONENTES ESTRUCTURALES DE TRIBUNAS, GRADAS Y ESCALERA
31 15 20 00	: CABLE DE SEGURIDAD
31 21 16 00	: ADITIVOS PARA PINTURAS
31 21 17 00	: ACABADOS EN GENERAL
31 21 18 00	: DISOLVENTES Y DILUYENTES PARA PINTURAS
31 21 19 00	: APLICADORES DE PINTURA Y ACCESORIOS PARA PINTAR
31 34 12 00	: CONJUNTOS ENCHACADOS DE PLACA
39 10 16 00	: LÁMPARAS Y BOMBILLAS
39 10 18 00	: COMPONENTES Y ACCESORIOS DE LÁMPARA
39 10 19 00	: BALASTOS DE LÁMPARAS Y TRANSFORMADORES DE LÁMPARAS
39 11 16 00	: ILUMINACIÓN EXTERIOR Y ARTEFACTOS
39 11 18 00	: ACCESORIOS DE ILUMINACIÓN
39 11 19 00	: SERIALIZACIÓN E ILUMINACIÓN DE EMPLAZAMIENTOS PELIGROSOS
39 11 21 00	: ILUMINACIÓN ÓPTICA
39 12 10 00	: EQUIPAMIENTO PARA DISTRIBUCIÓN Y CONVERSIÓN DE ALIMENTACIÓN
39 12 14 00	: LENCUETAS DE CONEXIÓN, CONECTADORES Y TERMINALES
39 12 15 00	: CONMUTADORES, CONTROLES Y RELES Y ACCESORIOS
39 12 16 00	: DISPOSITIVOS Y ACCESORIOS PARA LA PROTECCIÓN DE CIRCUITOS
39 12 17 00	: FERRETERÍA ELÉCTRICA Y SUMINISTROS
39 12 22 00	: INTERMEDIOS ELÉCTRICOS Y ACCESORIOS
39 13 15 00	: MARCADORES DE ALAMBRE Y DISPOSITIVOS PARA HACER ALAMBRE

***** CONTINUA *****

Pag. 183 de 418

CAMARA DE COMERCIO DE TUNJA
KHAIROS S.A.S.
Fecha expedición: 2023/03/15 - 09:41:55 **** Récibo No. 503374537 **** Num. Operación: 59 USU/PUB/EX 2023/015 0218

*** EXPEDIDO A TRAVÉS DEL SISTEMA VIRTUAL S.I.I. ***

39 13 17 00	: CONDUCTOS ELÉCTRICOS, ELECTRODUCTOS Y CABLES AÉREOS
40 14 16 00	: VARILLAS
40 14 17 00	: MATERIAL DE FERRETERÍA Y ACCESORIOS
40 14 19 00	: CONDUCTOS
40 14 20 00	: MANZANERAS
40 14 25 00	: INTERCEPTORES Y COLADORES
40 15 15 00	: BOMBAS
40 15 16 00	: COMPRESORES
40 17 15 00	: TUBOS Y TOBERAS CUCHERIALES
40 17 16 00	: TUBOS Y TOBERAS INDUSTRIALES
40 17 53 00	: ACCESORIOS Y BRIDAS ESPECIALIZADOS PARA TUBOS
40 18 18 00	: TUBOS DE ACERO SOLDADOS
40 18 23 00	: TUBOS DE ACERO SIN UNIONES
40 18 24 00	: TUBOS DE ACERO INOXIDABLE SIN UNIONES
40 18 31 00	: ACCESORIOS DE TUBOS
41 11 25 00	: INSTRUMENTOS DE MEDICIÓN Y OBSERVACIÓN DEL COMAL DE FLUIDOS
41 11 28 00	: EQUIPO E INSTRUMENTOS RELACIONADOS CON EL TRANSPORTE
41 11 34 00	: EQUIPO DE MEDICIÓN Y CALIBRACIÓN ELÉCTRICA
41 11 39 00	: EQUIPO PARA MEDICIÓN DE SUELOS
41 11 40 00	: EQUIPO DE MEDIDA DE ROCAS Y ESTRATOS
41 11 41 00	: INSTRUMENTOS SISMOLÓGICOS
41 11 42 00	: INSTRUMENTOS DE AEROMETRÍA
41 11 43 00	: INSTRUMENTOS HIDROLÓGICOS
41 11 45 00	: INSTRUMENTOS MECÁNICOS
41 11 46 00	: INSTRUMENTOS DE VERIFICACIÓN DE METALES, METALURGIA Y MATERIALES ESTRU...
45 12 15 00	: CÁMARAS
45 12 16 00	: ACCESORIOS PARA CÁMARAS
46 17 16 00	: EQUIPO DE VIGILANCIA Y DETECCIÓN
46 18 15 00	: HOJA DE SEGURIDAD
46 18 16 00	: CALZADO DE PROTECCIÓN
46 18 17 00	: PROTECTORES DE CARA Y CABEZA
46 18 18 00	: PROTECCIÓN Y ACCESORIOS PARA LA VISIÓN
46 18 19 00	: PROTECTORES AUDITIVOS
46 18 20 00	: PROTECCIÓN DE LA RESPIRACIÓN
46 18 21 00	: EQUIPO Y SUMINISTROS AEROSTÁTICOS
46 18 22 00	: EQUIPO DE APOYO ERGONÓMICO
46 18 23 00	: PROTECCIÓN ANTI CAÍDA Y EQUIPO DE RESCATE
55 12 17 00	: SEÑALIZACIÓN
55 12 19 00	: SEÑALIZACIONES
56 10 16 00	: INVERLES PARA EL EXTERIOR
70 11 16 00	: PLANTAS DE FLOR
70 11 17 00	: PARQUES, JARDINES Y HUERTOS
70 13 16 00	: PREPARACIÓN DEL TERRENO Y DEL SUELO
70 15 17 00	: COSECHA FORESTAL
70 17 17 00	: RIEGO
70 17 18 00	: SERVICIOS DE DRENAJE
72 10 15 00	: SERVICIOS DE APOYO PARA LA CONSTRUCCIÓN

***** CONTINUA *****

Pag. 183 de 418

CAMARA DE COMERCIO DE TUNJA
KHAIROS S.A.S.
Fecha expedición: 2023/03/15 - 09:41:55 **** Récibo No. 503374537 **** Num. Operación: 59 USU/PUB/EX 2023/015 0218

*** EXPEDIDO A TRAVÉS DEL SISTEMA VIRTUAL S.I.I. ***

72 10 29 00	: SERVICIOS DE MANTENIMIENTO Y REPARACIÓN DE INSTALACIONES
72 10 33 00	: SERVICIOS DE MANTENIMIENTO Y REPARACIÓN DE INFRAESTRUCTURA
72 14 10 00	: SERVICIOS DE CONSTRUCCIÓN DE ANFORTEJAS Y CARRETERAS
72 14 11 00	: SERVICIOS DE CONSTRUCCIÓN Y REVESTIMIENTO Y PAVIMENTACIÓN DE INFRAEST...
72 14 15 00	: SERVICIOS DE PREPARACIÓN DE TIERRAS
72 14 16 00	: SERVICIOS DE CONSTRUCCIÓN DE SISTEMAS DE TRÁNSITO MASIVO
72 14 17 00	: SERVICIOS DE ALQUILER O ARRENDAMIENTO DE EQUIPO Y MAQUINARIA DE CONSTRU...
72 15 11 00	: SERVICIOS DE CONSTRUCCIÓN DE ELEMENIA
72 15 15 00	: SERVICIOS DE SISTEMAS ELÉCTRICOS
72 15 16 00	: SERVICIOS DE SISTEMAS ESPECIALIZADOS DE COMUNICACIÓN
72 15 17 00	: SERVICIOS DE INSTALACIÓN DE SISTEMAS DE SEGURIDAD FÍSICA E INDUSTRIAL
72 15 19 00	: SERVICIOS DE ALBANILERÍA Y MANPOSTERÍA
72 15 20 00	: SERVICIOS DE PAÑETADO Y DRYWALL
72 15 27 00	: SERVICIOS DE INSTALACIÓN Y REPARACIÓN DE CONCRETO
72 15 28 00	: SERVICIOS DE PERFORACIÓN DE FONDOS DE AGUA
72 15 29 00	: SERVICIOS DE LIMPIEZA DE ACERO ESTRUCTURAL
72 15 32 00	: SERVICIOS DE RECURRIMIENTO, IMPERMEABILIZACIÓN PROTECCIÓN CONTRA CLIM...
72 15 33 00	: SERVICIOS DE MANTENIMIENTO E INSTALACIÓN DE EQUIPO DE ESTACIÓN DE SER...
72 15 34 00	: SERVICIOS DE APAREJAMIENTO Y ANDAMIAGE
72 15 35 00	: SERVICIOS DE LIMPIEZA ESTRUCTURAL EXTERNA
72 15 39 00	: SERVICIO DE PREPARACIÓN DE OBRAS DE CONSTRUCCIÓN
72 15 44 00	: SERVICIOS DE MANTENIMIENTO Y FABRICACIÓN DE ACCESORIOS PARA TUBERÍAS
72 15 45 00	: SERVICIOS DE MANTENIMIENTO E INSTALACIÓN DE EQUIPO PESADO
73 12 18 00	: SERVICIOS DE INDUSTRIA DE PRODUCTOS DE MINERALES NO METÁLICOS
73 18 11 00	: SERVICIOS DE REVESTIMIENTO
73 18 19 00	: SERVICIOS DE SOLDADURA
76 12 16 00	: DISPOSICIÓN DE DESCHOS NO PELIGROSOS
77 10 15 00	: EVALUACIÓN DE IMPACTO AMBIENTAL
77 11 15 00	: REHABILITACIÓN AMBIENTAL
77 12 16 00	: CONTAMINACIÓN DEL SUELO
77 12 17 00	: CONTAMINACIÓN DEL AGUA
78 10 18 00	: TRANSPORTE DE CARGA POR CARRETERA
78 10 19 00	: TRANSPORTE DE CARGA INTERMODAL
80 10 16 00	: GERENCIA DE PROYECTOS
81 10 16 00	: INGENIERÍA CIVIL Y ARQUITECTURA
81 10 17 00	: INGENIERÍA ELÉCTRICA Y ELECTRÓNICA
81 10 23 00	: INGENIERÍA DE TRANSPORTE
81 15 16 00	: CARTOGRAFÍA
81 15 17 00	: GEOLÓGIA
83 10 15 00	: SERVICIOS DE ACUERDO Y ALCANTARILLADO
95 11 15 00	: VÍAS DE TRÁFICO LIMITADO
95 11 16 00	: VÍAS DE TRÁFICO ABIERTO
95 12 16 00	: EDIFICIOS Y ESTRUCTURAS DE TRANSPORTE
95 12 17 00	: EDIFICIOS Y ESTRUCTURAS PÚBLICAS

EXPERIENCIA No. 46 :
NÚMERO CONSECUTIVO DEL CONTRATO: 046

***** CONTINUA *****

Pag. 183 de 418

CAMARA DE COMERCIO DE TUNJA
KHAIROS S.A.S.
Fecha expedición: 2023/03/15 - 09:41:55 **** Récibo No. 503374537 **** Num. Operación: 59 USU/PUB/EX 2023/015 0218

*** EXPEDIDO A TRAVÉS DEL SISTEMA VIRTUAL S.I.I. ***

CONTRATO CELEBRADO POR		13 - SOCIO / ASOCIADO
NOMBRE DEL CONTRATISTA		: CONSORCIO SANTA INÉS - RECTOR HUANICIO OCHOA GARCÍA
NOMBRE DEL CONTRATANTE		: CORPORACIÓN AUTÓNOMA REGIONAL DE BOYACÁ "CORPOBOYACÁ"
VALOR CONTRATADO EN S/MLV		: 193,40
PORCENTAJE DE PARTICIPACIÓN EN EL VALOR EJECUTADO EN CASO DE CONSORCIOS Y UNIONES TEMPORALES :		99%

SG FM CL. PR - DESCRIPCIÓN	
11 11 15 00	: BARRO Y TIERRA
12 14 49 00	: AGENTES DE IMPERMEABILIZACIÓN
20 12 12 00	: EQUIPO DE FRACTURAR
20 12 14 00	: HERRAMIENTAS Y EQUIPO DE TERMINACIÓN
22 10 15 00	: MAQUINARIA PARA TRABAJO DE DESHINTE
22 10 16 00	: EQUIPO DE PAVIMENTACIÓN
22 10 20 00	: EQUIPO Y MAQUINARIA DE DEMOLICIÓN DE EDIFICIOS
23 15 35 00	: SISTEMAS DE PINTURA
23 17 15 00	: MAQUINARIA DE SOLDADURA FUERTE
23 17 16 00	: MAQUINARIA DE SOLDADURA DÉBIL
23 17 17 00	: ACCESORIOS PARA SOLDAR, SOLDADURA FUERTE Y SOLDADURA DÉBIL
24 10 16 00	: EQUIPO DE LAJAZO Y ACCESORIOS
24 10 17 00	: TRANSFORMADORES Y ACCESORIOS
26 12 15 00	: ALAMBRE ELÉCTRICO
27 11 22 00	: HERRAMIENTAS DE ALBANILERÍA Y CONCRETO
27 11 27 00	: HERRAMIENTAS MECÁNICAS
27 13 15 00	: HERRAMIENTAS NEUMÁTICAS
27 13 17 00	: CILINDROS NEUMÁTICOS Y COMPONENTES
30 10 06 00	: ARBOLOS
30 10 17 00	: VEGAS
30 10 18 00	: CONDUCTOS
30 10 20 00	: HOJA
30 10 23 00	: PERFILES
30 10 24 00	: VARILLAS
30 10 28 00	: PILOTAJE
30 10 29 00	: PILARES
30 10 31 00	: RIELES
30 10 36 00	: PRODUCTOS ESTRUCTURALES
30 11 15 00	: CONCRETO Y MORTEROS
30 11 16 00	: CEMENTO Y CAL
30 11 17 00	: YESOS
30 11 18 00	: AREGADOS
30 11 19 00	: ELEMENTOS PARA REFORZAR CONCRETO
30 12 18 00	: MATERIALES DE ARQUITECTURA PAYSAJÍSTICA
30 12 19 00	: MATERIALES PARA ESTABILIZACIÓN Y REFUERZO DE SUELOS
30 13 15 00	: BLOQUES
30 13 16 00	: LADRILLOS

***** CONTINUA *****

Pag. 184 de 418

CAMARA DE COMERCIO DE TUNJA
MIRAFLORES S.A.S.
 Fecha expedición: 2023/01/15 09:44:55 *** Resolución: 5000745307 *** Num. Operación: 99 USU/DUP/EX/2023/015 0018

***** EXPEDIDO A TRAVÉS DEL SISTEMA VIRTUAL S.I.I. *****

30 13 17 00 : AZULEJOS Y BAÑERAS
 30 14 15 00 : AISLAMIENTO TÉCNICO
 30 14 16 00 : AISLAMIENTO ESPECIAL
 30 14 17 00 : CAPAS DE SELLAMIENTO DE AISLAMIENTO
 30 15 15 00 : MATERIAL PARA TEJADOS Y TECHOS
 30 15 16 00 : ACCESORIOS PARA TEJADOS
 30 15 17 00 : CANALONES DE TEJADO Y ACCESORIOS
 30 15 18 00 : MATERIALES PARA REVESTIMIENTO DE PAREDES Y EXTERIOS
 30 15 19 00 : MATERIALES Y PRODUCTOS PARA ACABADOS
 30 15 20 00 : CERCADO
 30 16 15 00 : MATERIALES PARA ACABADOS DE PAREDES
 30 16 16 00 : MATERIALES PARA TECHOS
 30 16 17 00 : SUELOS
 30 16 18 00 : EBANISTERÍA
 30 16 19 00 : HULDERADO Y CARPINTERÍA MECÁNICA
 30 16 20 00 : HULDERAS Y CARPINTERÍA
 30 16 21 00 : LAMBRADOS INTERIORES
 30 16 24 00 : MÓDULOS DIVISORIOS
 30 17 15 00 : PUERTAS
 30 17 16 00 : VENTANAS
 30 17 17 00 : PRODUCTOS DE CRISTAL
 30 17 18 00 : CLAPARDOYAS
 30 17 19 00 : MARCOS DE VENTANAS
 30 17 20 00 : PUERTAS
 30 17 21 00 : PUERTAS PARA GRABE Y OPERADORES
 30 18 15 00 : PORCELANA SANITARIA
 30 18 16 00 : INSTALACIONES RESIDENCIALES NO SANITARIAS
 30 18 17 00 : GRIFOS
 30 18 18 00 : CABEZAS, CHUBROS Y PARTES Y ACCESORIOS DE GRIFOS Y DICHAS
 30 19 15 00 : ESCALERAS Y ARMADITOS
 30 19 16 00 : ESCALERAS Y ACCESORIOS DE ANDAMIAJE
 30 26 43 00 : MATERIALES ESTRUCTURALES DE MADERA
 31 15 20 00 : CARRE DE SEGURIDAD
 31 21 15 00 : PINTURAS Y TAPA POROS
 31 21 16 00 : ADITIVOS PARA PINTURAS
 31 21 17 00 : ACABADOS EN GENERAL
 31 21 18 00 : DISPOSITIVOS Y DISPOSITIVOS PARA PINTURAS
 31 21 19 00 : APLICADORES DE PINTURA Y ACCESORIOS PARA PINTAR
 31 24 17 00 : ESPEJOS
 31 37 11 00 : LADRILLOS REFRACTARIOS
 39 10 16 00 : LÁMPARAS Y BOMBILLAS
 39 10 18 00 : COMPONENTES Y ACCESORIOS DE LÁMPARA
 39 10 19 00 : BALASTOS DE LÁMPARAS Y TRANSFORMADORES DE LÁMPARAS
 39 11 15 00 : ILUMINACIÓN DE INTERIORES Y ARTEFACTOS
 39 11 16 00 : ILUMINACIÓN EXTERIORES Y ARTEFACTOS
 39 11 18 00 : ACCESORIOS DE ILUMINACIÓN
 39 11 19 00 : SEÑALIZACIÓN E ILUMINACIÓN DE EMPLAZAMIENTOS PELIGROSOS

***** CONTINUA *****

Pág. 164 de 458

CAMARA DE COMERCIO DE TUNJA
MIRAFLORES S.A.S.
 Fecha expedición: 2023/01/15 09:44:55 *** Resolución: 5000745307 *** Num. Operación: 99 USU/DUP/EX/2023/015 0018

***** EXPEDIDO A TRAVÉS DEL SISTEMA VIRTUAL S.I.I. *****

39 11 21 00 : ILUMINACIÓN ÓPTICA
 39 11 23 00 : ILUMINACIÓN Y ACCESORIOS DE ESCENARIOS Y ESTUDIOS
 39 11 25 00 : ILUMINARIAS DE ESCENARIOS Y ESTUDIOS
 39 12 10 00 : EQUIPAMIENTO PARA DISTRIBUCIÓN Y CONEXIÓN DE ALIMENTACIÓN
 39 12 11 00 : CENTROS DE CONTROL Y DISTRIBUCIÓN Y ACCESORIOS
 39 12 14 00 : LENGUETAS DE CONEXIÓN, CONECTADORES Y TERMINALES
 39 12 15 00 : COMPUTADORES, CONTROLES Y RELES Y ACCESORIOS
 39 12 16 00 : DISPOSITIVOS Y ACCESORIOS PARA LA PROTECCIÓN DE CIRCUITOS
 39 12 17 00 : FERRETERÍA ELÉCTRICA Y SUMINISTROS
 39 12 18 00 : INSTALACIONES DE EDIFICIOS INTELIGENTES - IBI
 39 12 19 00 : DISPOSITIVOS Y ACCESORIOS DE SEGURIDAD ELÉCTRICA
 39 12 21 00 : EQUIPO DE TRANSMISIÓN Y DISTRIBUCIÓN ELÉCTRICA
 39 12 22 00 : INTERRUPTORES ELÉCTRICOS Y ACCESORIOS
 39 12 23 00 : RELES ELÉCTRICOS Y ACCESORIOS
 39 13 15 00 : MARCADORES DE ALARME Y DISPOSITIVOS PARA MARCAR ALARME
 39 13 16 00 : DISPOSITIVOS DE PROTECCIÓN DE ALARME
 39 13 17 00 : CONDUCTOS ELÉCTRICOS, ELECTRODUCTOS Y CABLES AÉREOS
 40 10 15 00 : VENTILACIÓN
 40 11 16 00 : VÁLVULAS
 40 11 17 00 : MATERIAL DE FERRETERÍA Y ACCESORIOS
 40 14 19 00 : CONDUCTOS
 40 14 20 00 : HERRERAS
 40 15 15 00 : BOMBAS
 40 15 16 00 : COMPRESORES
 40 17 15 00 : TUBOS Y TUBERÍAS COMERCIALES
 40 17 16 00 : TUBOS Y TUBERÍAS INDUSTRIALES
 40 17 53 00 : ACCESORIOS Y BRIDAS ESPECIALIZADOS PARA TUBOS
 40 18 15 00 : TUBOS DE COBRE SOLDADOS
 40 18 20 00 : TUBOS DE COBRE SIN UNIONES
 40 18 23 00 : TUBOS DE ACERO SIN UNIONES
 40 18 24 00 : TUBOS DE ACERO INOXIDABLE SIN UNIONES
 40 18 31 00 : ACCESORIOS DE TUBOS
 43 22 28 00 : EQUIPO DE TELEFONÍA
 43 22 29 00 : ACCESORIOS DE EQUIPO DE TELEFONÍA
 45 12 15 00 : CÁMARAS
 45 12 16 00 : ACCESORIOS PARA CÁMARAS
 46 17 15 00 : EQUIPO DE VIGILANCIA Y DETECCIÓN
 46 18 15 00 : ROPA DE SEGURIDAD
 46 18 16 00 : CALZADO DE PROTECCIÓN
 46 18 17 00 : PROTECTORES DE CARA Y CABEZA
 46 18 18 00 : PROTECCIÓN Y ACCESORIOS PARA LA VISIÓN
 46 18 19 00 : PROTECTORES AUDITIVOS
 46 18 20 00 : PROTECCIÓN DE LA RESERFACCIÓN
 46 18 23 00 : PROTECCIÓN ANTI CAÍDA Y EQUIPO DE RESCATE
 46 19 15 00 : PREVENCIÓN CONTRA INCENDIOS
 47 12 16 00 : MÁQUINAS Y ACCESORIOS PARA PISOS
 47 12 17 00 : ENVASES Y ACCESORIOS PARA RESIDUOS

***** CONTINUA *****

Pág. 164 de 458

CAMARA DE COMERCIO DE TUNJA
MIRAFLORES S.A.S.
 Fecha expedición: 2023/01/15 09:44:55 *** Resolución: 5000745307 *** Num. Operación: 99 USU/DUP/EX/2023/015 0018

***** EXPEDIDO A TRAVÉS DEL SISTEMA VIRTUAL S.I.I. *****

47 12 18 00 : EQUIPO DE LIMPIEZA
 47 13 17 00 : SUMINISTROS PARA ASEOS
 52 10 15 00 : ALFOMBRAS Y FRIPIEDOS
 52 13 15 00 : CORTINAS Y ROPAJE
 52 13 16 00 : PERSIANAS
 52 13 17 00 : ACCESORIOS Y FERRETERÍA PARA TRATAMIENTO DE VENTANAS
 52 16 15 00 : EQUIPOS INDIVIDUALES
 52 16 16 00 : ACCESORIOS DE EQUIPO INDIVIDUAL
 52 17 10 00 : TRATAMIENTOS DE PARED DE BAÑO
 55 12 16 00 : ETIQUETAS
 55 12 17 00 : SEÑALIZACIÓN
 55 12 19 00 : SEÑALIZADORES
 56 10 15 00 : MUEBLES
 56 10 16 00 : MUEBLES PARA EL EXTERIOR
 56 10 17 00 : MUEBLES DE OFICINA
 56 10 19 00 : PIEZAS DE MOBILIARIO Y ACCESORIOS
 56 11 15 00 : SITIOS DE TRABAJO Y PAQUETES PARA LA OFICINA
 56 11 16 00 : SISTEMAS DE PANELES
 56 11 17 00 : CASCOS Y SISTEMAS DE MÓDULARES
 56 11 18 00 : MUEBLES INDEPENDIENTES
 56 11 19 00 : MUEBLES INDUSTRIALES
 56 11 20 00 : MUEBLES DE APOYO DE LA COMPUTADORA
 56 11 21 00 : ASIENTOS
 56 11 22 00 : SISTEMAS DE ESCRITORIOS
 56 11 23 00 : PARTES Y ACCESORIOS PARA ASIENTOS DE AUDITORIOS O ESTADIOS O DE USO ESP...
 56 12 10 00 : MOBILIARIO DE BIBLIOTECA
 56 12 11 00 : MOBILIARIO DE CLASE DE ARTE
 56 12 12 00 : MOBILIARIO DE SALA DE PRIMEROS AUXILIOS
 56 12 13 00 : ACCESORIOS DE INSTALACIONES EDUCATIVAS GENERALES
 56 12 14 00 : MOBILIARIO DE CAFETERÍA Y COHEDOR
 56 12 15 00 : MOBILIARIO GENERAL DE AULA
 56 12 16 00 : MOBILIARIO PARA EL TIEMPO DE DESCANSO Y Ocio CREATIVO PARA GUARDERÍA I...
 56 12 17 00 : MÓDULOS DE ALMACENAMIENTO GENERAL Y DE LIBROS PARA LAS AULAS
 56 12 18 00 : MOBILIARIO Y ACCESORIOS DE AULAS VOCACIONALES
 56 12 19 00 : MOBILIARIO DE DEMOSTRACIÓN
 56 12 20 00 : MUEBLES DE LABORATORIO
 70 11 15 00 : PLANTAS Y ARBOLIS ORNAMENTALES
 70 11 16 00 : PLANTAS DE FIOS
 70 11 17 00 : PARQUES, JARDINES Y HUERTOS
 70 17 15 00 : DESARROLLO
 70 17 17 00 : RIEGO
 70 17 18 00 : SERVICIOS DE DRAPEJE
 72 10 15 00 : SERVICIOS DE APOYO PARA LA CONSTRUCCIÓN
 72 10 29 00 : SERVICIOS DE MANTENIMIENTO Y REPARACIÓN DE INSTALACIONES
 72 10 33 00 : SERVICIOS DE MANTENIMIENTO Y REPARACIÓN DE INFRAESTRUCTURA
 72 11 10 00 : SERVICIOS DE CONSTRUCCIÓN DE UNIDADES UNIFAMILIARES
 72 11 31 00 : SERVICIOS DE CONSTRUCCIÓN DE UNIDADES MULTIFAMILIARES

***** CONTINUA *****

Pág. 167 de 458

CAMARA DE COMERCIO DE TUNJA
MIRAFLORES S.A.S.
 Fecha expedición: 2023/01/15 09:44:55 *** Resolución: 5000745307 *** Num. Operación: 99 USU/DUP/EX/2023/015 0018

***** EXPEDIDO A TRAVÉS DEL SISTEMA VIRTUAL S.I.I. *****

72 12 10 00 : SERVICIOS DE CONSTRUCCIÓN DE EDIFICIOS INDUSTRIALES Y BODEGAS NUEVAS
 72 12 11 00 : SERVICIOS DE CONSTRUCCIÓN DE EDIFICIOS COMERCIALES Y DE OFICINA
 72 12 12 00 : SERVICIOS DE CONSTRUCCIÓN DE EDIFICIOS AGRÍCOLAS
 72 12 13 00 : SERVICIOS DE CONSTRUCCIÓN DE TALLERES AUTOMÓTRICES Y ESTACIONES DE SER...
 72 12 14 00 : SERVICIOS DE CONSTRUCCIÓN DE EDIFICIOS HELICÓPTEROS ESPECIALIZADOS
 72 12 15 00 : SERVICIOS DE CONSTRUCCIÓN DE PLANTAS INDUSTRIALES
 72 14 10 00 : SERVICIOS DE CONSTRUCCIÓN DE AUTOPISTAS Y CARRETERAS
 72 14 11 00 : SERVICIOS DE CONSTRUCCIÓN Y REVESTIMIENTO DE CALDERAS Y HORNOS
 72 14 12 00 : SERVICIOS DE CONSTRUCCIÓN MARINA
 72 14 13 00 : SERVICIOS DE CONSTRUCCIÓN DE FACILIDADES ATLÉTICAS Y RECREATIVAS
 72 14 14 00 : SERVICIOS DE CONSTRUCCIÓN Y REPARACIÓN DE FACILIDADES DE DETENCIÓN
 72 14 15 00 : SERVICIOS DE PREPARACIÓN DE TIERRAS
 72 14 16 00 : SERVICIOS DE CONSTRUCCIÓN DE SISTEMAS DE TRANSITO MASIVO
 72 14 17 00 : SERVICIOS DE ALQUILER O ARRENDAMIENTO DE EQUIPO Y MAQUINARIA DE CONSTRU...
 72 15 10 00 : SERVICIOS DE CONSTRUCCIÓN Y MANTENIMIENTO DE CALDERAS Y HORNOS
 72 15 11 00 : SERVICIOS DE CONSTRUCCIÓN DE PLENERÍA
 72 15 12 00 : SERVICIOS DE CONSTRUCCIÓN Y MANTENIMIENTO DE HVAC CALSEFACCIÓN Y ENFERI...
 72 15 13 00 : SERVICIOS DE PINTURA E INSTALACIÓN DE PAPEL DE COLGADURA
 72 15 14 00 : SERVICIOS DE CONSTRUCCIÓN DE RECURBIMIENTOS DE MUROS
 72 15 15 00 : SERVICIOS DE SISTEMAS ELÉCTRICOS
 72 15 16 00 : SERVICIOS DE SISTEMAS ESPECIALIZADOS DE COMUNICACIÓN
 72 15 17 00 : SERVICIOS DE INSTALACIÓN DE SISTEMAS DE SEGURIDAD FÍSICA E INDUSTRIAL
 72 15 18 00 : SERVICIOS DE MANTENIMIENTO Y REPARACIÓN DE INSTALACIÓN DE MÁQUINAS
 72 15 19 00 : SERVICIOS DE AERARISTERÍA Y MAESTRÍA
 72 15 20 00 : SERVICIOS DE PANEADO Y DRUMAL
 72 15 21 00 : SERVICIOS ACÚSTICOS Y DE AISLAMIENTO
 72 15 22 00 : SERVICIOS DE BAÑOS TERRAZO Y MÁRMOL Y HERRAJES
 72 15 23 00 : SERVICIOS DE CARPINTERÍA
 72 15 24 00 : SERVICIOS DE MONTAJE E INSTALACIÓN DE VENTANAS Y PUERTAS
 72 15 25 00 : SERVICIOS DE INSTALACIÓN DE PISOS
 72 15 26 00 : SERVICIOS DE TEJADO Y PAREDES EXTERNAS Y LÁMINAS DE METAL
 72 15 27 00 : SERVICIOS DE INSTALACIÓN Y REPARACIÓN DE CONCRETO
 72 15 28 00 : SERVICIOS DE PERFORACIÓN DE POZOS DE AGUA
 72 15 29 00 : SERVICIOS DE MONTAJE DE ACERO ESTRUCTURAL
 72 15 30 00 : SERVICIOS DE VIDRIOS Y VENTANERÍA
 72 15 31 00 : SERVICIOS DE CONSTRUCCIÓN DE FACILIDADES ATLÉTICAS Y RECREATIVAS
 72 15 32 00 : SERVICIOS DE RECURBIMIENTOS, IMPERMEABILIZACIÓN PROTECCIÓN CONTRA CLIM...
 72 15 33 00 : SERVICIOS DE MANTENIMIENTO E INSTALACIÓN DE EQUIPO DE ESTACIÓN DE SER...
 72 15 34 00 : SERVICIOS DE MANTENIMIENTO Y ANDAMIAJE
 72 15 35 00 : SERVICIOS DE LIMPIEZA ESTRUCTURAL EXTERNA
 72 15 36 00 : SERVICIOS DE TERMINADO INTERIOR, DOTACIÓN Y REHABILITACIÓN
 72 15 37 00 : SERVICIOS DE INSTALACIÓN, MANTENIMIENTO Y REPARACIÓN DE EQUIPOS Y COM...
 72 15 39 00 : SERVICIO DE PREPARACIÓN DE OBRAS DE CONSTRUCCIÓN
 72 15 40 00 : SERVICIOS DE EDIFICIOS ESPECIALIZADOS Y CONEXIONES
 72 15 41 00 : SERVICIOS DE MANTENIMIENTO Y REPARACIÓN DE EQUIPO DE SISTEMAS DE DISTR...
 72 15 42 00 : SERVICIOS DE MANTENIMIENTO Y REPARACIÓN DE INSTALACIÓN DE INSTRUMENTA...
 72 15 43 00 : SERVICIOS DE MANTENIMIENTO Y REPARACIÓN DE EQUIPO MOTIVO Y GENERACIÓN...

***** CONTINUA *****

Pág. 168 de 458

CAMARA DE COMERCIO DE TUNJA KHAROS S.A.S.	
Fecha Expedición: 2023/03/15 09:44:55 **** Recibo No. 500746337 **** Num. Operación: 99 USU/PUB/EX 2023/015 0018	
*** EXPEDIDO A TRAVÉS DEL SISTEMA VIRTUAL S.I.I. ***	
72 15 44 00 :	SERVICIOS DE MANTENIMIENTO Y FABRICACIÓN DE ACCESORIOS PARA TUBERÍAS
72 15 45 00 :	SERVICIOS DE MANTENIMIENTO E INSTALACIÓN DE EQUIPO PESADO
73 12 18 00 :	SERVICIOS DE INDUSTRIA DE PRODUCTOS DE MINERALES NO METÁLICOS
73 18 19 00 :	SERVICIOS DE SOLDADURA
76 10 15 00 :	DESINFECCIÓN
76 11 15 00 :	SERVICIOS DE LIMPIEZA Y MANTENIMIENTO DE EDIFICIOS GENERALES Y DE OFICINAS
76 11 16 00 :	SERVICIOS DE LIMPIEZA DE COMPONENTES DE EDIFICIOS
77 10 15 00 :	EVALUACIÓN DE IMPACTO AMBIENTAL
77 11 16 00 :	REHABILITACIÓN AMBIENTAL
78 10 18 00 :	TRANSPORTE DE CARGA POR CARRETERA
78 10 19 00 :	TRANSPORTE DE CARGA INTERMODAL
80 10 16 00 :	GERENCIA DE PROYECTOS
81 10 15 00 :	INGENIERÍA CIVIL Y ARQUITECTURA
81 10 16 00 :	INGENIERÍA MECÁNICA
81 10 17 00 :	INGENIERÍA ELÉCTRICA Y ELECTRÓNICA
81 10 22 00 :	INGENIERÍA DE TRANSPORTE
81 11 17 00 :	SISTEMAS DE MANEJO DE INFORMACIÓN HIS
81 11 20 00 :	SERVICIOS DE DATOS
81 15 16 00 :	CARTOGRAFÍA
81 15 17 00 :	GEOLÓGICA
81 16 17 00 :	SERVICIOS DE TELECOMUNICACIONES
83 10 15 00 :	SERVICIOS DE ACOBUDO Y ALCANTARILLADO
95 12 15 00 :	EDIFICIOS Y ESTRUCTURAS COMERCIALES Y DE ENTRETENIMIENTO
95 12 16 00 :	EDIFICIOS Y ESTRUCTURAS DE TRANSPORTE
95 12 17 00 :	EDIFICIOS Y ESTRUCTURAS PÚBLICOS
95 12 18 00 :	EDIFICIOS Y ESTRUCTURAS UTILITARIOS
95 12 19 00 :	EDIFICIOS Y ESTRUCTURAS EDUCACIONALES Y DE ADMINISTRACIÓN
95 12 20 00 :	EDIFICIOS Y ESTRUCTURAS HOSPITALARIAS
95 12 21 00 :	EDIFICIOS Y ESTRUCTURAS DE ACOMODACIONES
95 12 23 00 :	EDIFICIOS Y ESTRUCTURAS DE SALUD Y DEPORTIVAS
95 12 24 00 :	EDIFICIOS Y ESTRUCTURAS INDUSTRIALES
95 12 26 00 :	EDIFICIOS Y ESTRUCTURAS RELIGIOSAS
95 12 27 00 :	EDIFICIOS Y ESTRUCTURAS DE DEFENSA
EXPERIENCIA No. 47 :	
NÚMERO CONSECUTIVO DEL CONTRATO: 047	
CONTRATO CELEBRADO POR : 2 - SOCIO / ASOCIADO	
NOMBRE DEL CONTRATISTA : HECTOR HAURICIO OCHOA GARCIA	
NOMBRE DEL CONTRATANTE : MUNICIPIO DE TUNJA	
VALOR CONTRATADO EN SIMV : 144,11	
SG FM CL PR - DESCRIPCIÓN	
11 11 15 00 :	BARRO Y TIERRA
11 11 16 00 :	PIEDRA
20 12 11 00 :	EQUIPO PARA CEMENTAR
20 12 12 00 :	EQUIPO DE FRACTURAR
20 12 21 00 :	EQUIPO DE PERFORACIÓN
***** CONTINUA *****	

CAMARA DE COMERCIO DE TUNJA KHAROS S.A.S.	
Fecha Expedición: 2023/03/15 09:44:55 **** Recibo No. 500746337 **** Num. Operación: 99 USU/PUB/EX 2023/015 0018	
*** EXPEDIDO A TRAVÉS DEL SISTEMA VIRTUAL S.I.I. ***	
32 10 16 00 :	EQUIPO DE PAVIMENTACIÓN
23 15 35 00 :	SISTEMAS DE PINTURA
23 27 15 00 :	INQUINARIA DE SOLDADURA FUERTE
23 27 16 00 :	INQUINARIA DE SOLDADURA DÉBIL
23 27 17 00 :	ACCESORIOS PARA SOLDAR, SOLDADURA FUERTE Y SOLDADURA DÉBIL
23 27 18 00 :	SOMBRINEROS PARA SOLDAR, SOLDADURA FUERTE Y SOLDADURA DÉBIL
24 10 16 00 :	EQUIPO DE LAZAJE Y ACCESORIOS
25 10 16 00 :	VEHICULOS DE TRANSPORTE DE PRODUCTOS Y MATERIALES
25 10 19 00 :	VEHICULOS ESPECIALIZADOS O DE RECREO
27 11 22 00 :	HERRAMIENTAS DE ALUMBRERÍA Y CONCRETO
29 11 27 00 :	HERRAMIENTAS MECÁNICAS
27 13 15 00 :	HERRAMIENTAS PNEUMÁTICAS
30 10 15 00 :	ÁNGULOS
30 10 17 00 :	VIGAS
30 10 24 00 :	VANILLAS
30 10 28 00 :	PILOTEAJE
30 10 29 00 :	PILARES
30 10 31 00 :	RIELES
30 10 36 00 :	PRODUCTOS ESTRUCTURALES
30 11 15 00 :	CONCRETO Y MORTEROS
30 11 16 00 :	CEMENTO Y CAL
30 11 18 00 :	ACEROSADOS
30 11 19 00 :	ELEMENTOS PARA REFORZAR CONCRETO
30 12 15 00 :	DERIVADOS BITUMINOSOS
30 12 16 00 :	ASFALTOS
30 12 17 00 :	MATERIALES DE CONSTRUCCIÓN DE CAMINOS Y CARRETERAS
30 12 18 00 :	MATERIALES DE ARQUITECTURA PAISAJÍSTICA
30 15 15 00 :	MATERIAL PARA TEJADOS Y TECHOS
30 16 19 00 :	ALUMBRADO Y CARPINTERÍA MECÁNICA
30 19 16 00 :	ESCALERAS Y ACCESORIOS DE ANDAMIAJE
30 24 16 00 :	CONCRETOS ESTRUCTURALES DE TRIBUNOS, GRADAS Y ESCALERA
30 26 41 00 :	LÁMINAS DE ALEACIÓN DE ACERO
30 26 45 00 :	BARRAS DE ACERO INOXIDABLE
30 26 46 00 :	LÁMINAS DE ACERO INOXIDABLE
30 26 63 00 :	MATERIALES ESTRUCTURALES DE MADERA
31 21 15 00 :	PINTURAS Y TAPA POROS
31 21 16 00 :	ADITIVOS PARA PINTURAS
31 21 17 00 :	ACABADOS EN GENERAL
31 21 18 00 :	DISOLVENTES Y DILUYENTES PARA PINTURAS
41 21 19 00 :	APLICADORES DE PINTURA Y ACCESORIOS PARA PINTAR
31 34 12 00 :	CONJUNTOS REMACHADOS DE PLACA
31 34 16 00 :	CONJUNTOS DE LÁMINA CON ACABADO LIJADO
40 14 17 00 :	MATERIAL DE PERNERÍA Y ACCESORIOS
40 17 15 00 :	TUBOS Y TUBERÍAS COMERCIALES
40 17 16 00 :	TUBOS Y TUBERÍAS INDUSTRIALES
40 17 17 00 :	ADAPTADORES DE TUBOS
40 17 21 00 :	Codos PARA TUBOS
***** CONTINUA *****	

CAMARA DE COMERCIO DE TUNJA KHAROS S.A.S.	
Fecha Expedición: 2023/03/15 09:44:55 **** Recibo No. 500746337 **** Num. Operación: 99 USU/PUB/EX 2023/015 0018	
*** EXPEDIDO A TRAVÉS DEL SISTEMA VIRTUAL S.I.I. ***	
40 17 36 00 :	ACOPLEMIENTOS REDUCTORES PARA TUBOS
40 17 40 00 :	BRIDA DESLIZANTE PARA TUBOS
40 17 45 00 :	Y PARA TUBOS
40 18 18 00 :	TUBOS DE ACERO SOLDADOS
40 18 24 00 :	TUBOS DE ACERO INOXIDABLE SIN UNIONES
40 18 31 00 :	ACCESORIOS DE TUBOS
42 21 17 00 :	AYUDAS DE COMUNICACIÓN PARA PERSONAS FÍSICAMENTE DISCAPACITADAS
42 21 21 00 :	APARATOS DE TIEMPO LIBRE Y RECREO PARA PERSONAS FÍSICAMENTE DISCAPACITADAS
46 17 16 00 :	EQUIPO DE VIGILANCIA Y DETECCIÓN
46 18 15 00 :	RUPA DE SEGURIDAD
46 18 16 00 :	CALZADO DE PROTECCIÓN
46 18 17 00 :	PROTECTORES DE CARA Y CABEZA
46 18 18 00 :	PROTECCIÓN Y ACCESORIOS PARA LA VISIÓN
46 18 19 00 :	PROTECTORES AUDITIVOS
46 18 20 00 :	PROTECCIÓN DE LA RESPIRACIÓN
46 18 23 00 :	PROTECCIÓN ANTI CAÍDA Y EQUIPO DE RESCATE
49 12 12 00 :	MESAS DE JUEGO Y JUEGOS
49 14 15 00 :	EQUIPOS Y JUEGOS DE MESA
49 20 15 00 :	EQUIPO DE ENTRENAMIENTO PARA AERÓBICOS
49 20 16 00 :	EQUIPO DE ENTRENAMIENTO DE PESAS Y RESISTENCIA
49 22 15 00 :	ACCESORIOS PARA DEPORTE
49 24 15 00 :	EQUIPO DE PAQUOTES INFANTILES
49 24 16 00 :	EQUIPO DE RECREO
55 12 16 00 :	ETIQUETAS
55 12 17 00 :	SEÑALIZACIÓN
55 12 19 00 :	SEÑALIZACIONES
56 10 15 00 :	MUEBLES
56 12 19 00 :	MUEBLARIO DE DEMOSTRACIÓN
56 10 19 00 :	PIEZAS DE MUEBLARIO Y ACCESORIOS
56 12 16 00 :	MUEBLARIO PARA EL TIEMPO DE DESCANSO Y OCIO CREATIVO PARA GUARDERÍA I...
60 14 11 00 :	JUEGOS
60 14 13 00 :	SISTEMAS DE CONSTRUCCIÓN Y BLOQUES INFANTILES
72 10 15 00 :	SERVICIOS DE APOYO PARA LA CONSTRUCCIÓN
72 10 39 00 :	SERVICIOS DE MANTENIMIENTO Y REPARACIÓN DE INSTALACIONES
72 10 33 00 :	SERVICIOS DE MANTENIMIENTO Y REPARACIÓN DE INFRAESTRUCTURA
72 14 10 00 :	SERVICIOS DE CONSTRUCCIÓN DE AUTOPistas Y CARRETERAS
72 14 11 00 :	SERVICIOS DE CONSTRUCCIÓN Y REVESTIMIENTO Y PAVIMENTACIÓN DE INFRAEST...
72 14 13 00 :	SERVICIO DE CONSTRUCCIÓN DE FACILIDADES ATLÉTICAS Y RECREATIVAS
72 14 17 00 :	SERVICIOS DE ALQUILER O ARRENDAMIENTO DE EQUIPO Y INQUINARIA DE CONSTR...
72 15 11 00 :	SERVICIOS DE CONSTRUCCIÓN DE PLANTERÍA
72 15 18 00 :	SERVICIOS DE MANTENIMIENTO Y REPARACIÓN DE INSTALACIÓN DE MÁQUINAS
72 15 19 00 :	SERVICIOS DE ALUMBRERÍA Y MASQUERATA
72 15 23 00 :	SERVICIOS DE CARPINTERÍA
72 15 24 00 :	SERVICIOS DE MONTAJE E INSTALACIÓN DE VENTANAS Y PUERTAS
72 15 27 00 :	SERVICIOS DE INSTALACIÓN Y REPARACIÓN DE CONCRETO
72 15 29 00 :	SERVICIOS DE MONTAJE DE ACERO ESTRUCTURAL
72 15 31 00 :	SERVICIOS DE CONSTRUCCIÓN DE FACILIDADES ATLÉTICAS Y RECREATIVAS
***** CONTINUA *****	

CAMARA DE COMERCIO DE TUNJA KHAROS S.A.S.	
Fecha Expedición: 2023/03/15 09:44:55 **** Recibo No. 500746337 **** Num. Operación: 99 USU/PUB/EX 2023/015 0018	
*** EXPEDIDO A TRAVÉS DEL SISTEMA VIRTUAL S.I.I. ***	
72 15 32 00 :	SERVICIOS DE RECUBRIMIENTO, IMPERMEABILIZACIÓN PROTECCIÓN CONTRA CLIM...
72 15 34 00 :	SERVICIOS DE AFANAMIENTO Y AMBIAJE
72 15 37 00 :	SERVICIOS DE INSTALACIÓN, MANTENIMIENTO Y REPARACIÓN DE EQUIPOS Y COM...
72 15 40 00 :	SERVICIO DE PREPARACIÓN DE OBRAS DE CONSTRUCCIÓN
72 15 44 00 :	SERVICIOS DE MANTENIMIENTO Y FABRICACIÓN DE ACCESORIOS PARA TUBERÍAS
73 18 11 00 :	SERVICIOS DE REVESTIMIENTO
73 18 19 00 :	SERVICIOS DE SOLDADURA
77 10 15 00 :	EVALUACIÓN DE IMPACTO AMBIENTAL
77 11 16 00 :	REHABILITACIÓN AMBIENTAL
78 10 18 00 :	TRANSPORTE DE CARGA POR CARRETERA
80 10 16 00 :	GERENCIA DE PROYECTOS
81 10 15 00 :	INGENIERÍA CIVIL Y ARQUITECTURA
81 10 16 00 :	INGENIERÍA MECÁNICA
81 10 22 00 :	INGENIERÍA DE TRANSPORTE
90 15 17 00 :	PÁRQUES DE DIVERSIONES
95 10 16 00 :	LOTES DE TERRENOS GOBERNAMENTALES
95 11 15 00 :	VÍAS DE TRÁFICO LIMITADO
95 11 16 00 :	VÍAS DE TRÁFICO ABIERTO
95 12 15 00 :	EDIFICIOS Y ESTRUCTURAS COMERCIALES Y DE ENTRETENIMIENTO
95 12 16 00 :	EDIFICIOS Y ESTRUCTURAS DE TRANSPORTE
95 12 17 00 :	EDIFICIOS Y ESTRUCTURAS PÚBLICOS
95 12 19 00 :	EDIFICIOS Y ESTRUCTURAS EDUCACIONALES Y DE ADMINISTRACIÓN
95 12 23 00 :	EDIFICIOS Y ESTRUCTURAS DE SALUD Y DEPORTIVAS
EXPERIENCIA No. 48 :	
NÚMERO CONSECUTIVO DEL CONTRATO: 048	
CONTRATO CELEBRADO POR : 2 - SOCIO / ASOCIADO	
NOMBRE DEL CONTRATISTA : HECTOR HAURICIO OCHOA GARCIA	
NOMBRE DEL CONTRATANTE : COLEGIO DE BOYACÁ	
VALOR CONTRATADO EN SIMV : 1230,31	
SG FM CL PR - DESCRIPCIÓN	
11 11 15 00 :	BARRO Y TIERRA
11 11 16 00 :	PIEDRA
12 16 49 00 :	AGENTES DE IMPERMEABILIZACIÓN
20 12 11 00 :	EQUIPO PARA CEMENTAR
20 12 12 00 :	EQUIPO DE FRACTURAR
20 12 14 00 :	HERRAMIENTAS Y EQUIPO DE TERMINACIÓN
22 10 15 00 :	INQUINARIA PARA TRABAJO DE BLENTE
22 10 16 00 :	EQUIPO DE PAVIMENTACIÓN
22 10 20 00 :	EQUIPO Y INQUINARIA DE DEMOLICIÓN DE EDIFICIOS
24 15 35 00 :	SISTEMAS DE PINTURA
23 27 15 00 :	INQUINARIA DE SOLDADURA FUERTE
23 27 16 00 :	INQUINARIA DE SOLDADURA DÉBIL
23 27 17 00 :	ACCESORIOS PARA SOLDAR, SOLDADURA FUERTE Y SOLDADURA DÉBIL
24 10 16 00 :	EQUIPO DE LAZAJE Y ACCESORIOS
24 10 17 00 :	TRANSPORTADORES Y ACCESORIOS
***** CONTINUA *****	

CAMARA DE COMERCIO DE TUNJA
KIWIROS S.A.S.
 Fecha expedición: 2023/03/15 09:44:55 **** RucBo No. 500145197 **** Num. Operación: 59 USU/PUB/VX 2023/03/15 018

*** EXPEDIDO A TRAVÉS DEL SISTEMA VIRTUAL S.U.I. ***

26 12 15 00 :	ALAMBRE ELÉCTRICO
27 11 22 00 :	HERRAMIENTAS DE ALUMBRERÍA Y CONCRETO
27 11 27 00 :	HERRAMIENTAS MECÁNICAS
27 11 15 00 :	HERRAMIENTAS HERRMÉTICAS
27 13 17 00 :	CILINDROS HERRMÉTICOS Y COMPONENTES
30 10 15 00 :	ANILLOS
30 10 17 00 :	VIGAS
30 10 18 00 :	CONDUCTOS
30 10 20 00 :	NOJAS
30 10 23 00 :	PERFILES
30 10 24 00 :	VARILLAS
30 10 24 00 :	PILOTAJE
30 10 29 00 :	PILABES
30 10 31 00 :	RIELES
30 10 36 00 :	PRODUCTOS ESTRUCTURALES
30 11 15 00 :	CONCRETO Y MORTEROS
30 11 16 00 :	CEMENTO Y CAL
30 11 17 00 :	YESOS
30 11 18 00 :	ACRECADOS
30 11 19 00 :	ELEMENTOS PARA REFORZAR CONCRETO
30 12 18 00 :	MATERIALES DE ARQUITECTURA PAISAJÍSTICA
30 12 19 00 :	MATERIALES PARA ESTABILIZACIÓN Y REFUERZO DE SUELOS
30 13 00 00 :	BOQUES
30 13 16 00 :	LAORILLOS
30 13 17 00 :	AMUEBLOS Y BAÑOSAS
30 14 15 00 :	AISLAMIENTO TÉRMICO
30 14 15 00 :	AISLAMIENTO ESPECIAL
30 14 17 00 :	CAPAS DE SELLAMIENTO DE AISLAMIENTO
30 15 15 00 :	MATERIAL PARA TEJADOS Y TECHOS
30 15 16 00 :	ACCESORIOS PARA TEJADOS
30 15 17 00 :	CANALONES DE TEJADO Y ACCESORIOS
30 15 18 00 :	MATERIALES PARA REVESTIMIENTO DE PAREDES Y EXTERIOR
30 15 19 00 :	MATERIALES Y PRODUCTOS PARA ACABADOS
30 15 20 00 :	CERCAADO
30 16 15 00 :	MATERIALES PARA ACABADOS DE PAREDES
30 16 16 00 :	MATERIALES PARA TECHOS
30 16 17 00 :	SUELOS
30 16 18 00 :	FOMISTERÍA
30 16 19 00 :	HILADOS Y CARPINTERÍA MECÁNICA
30 16 20 00 :	HILADOS Y CARPINTERÍA
30 16 21 00 :	LAMINADOS INTERIORES
30 16 24 00 :	TUBOS DIVERSOS
30 17 15 00 :	PUERTAS
30 17 16 00 :	VENTANAS
30 17 17 00 :	PRODUCTOS DE CRISTAL
30 17 18 00 :	CLAPABOYAS
30 17 19 00 :	MARCOS DE VENTANAS

***** CONTINUA *****

Pag. 181 de 418

CAMARA DE COMERCIO DE TUNJA
KIWIROS S.A.S.
 Fecha expedición: 2023/03/15 09:44:55 **** RucBo No. 500145197 **** Num. Operación: 59 USU/PUB/VX 2023/03/15 018

*** EXPEDIDO A TRAVÉS DEL SISTEMA VIRTUAL S.U.I. ***

30 17 20 00 :	PUERTAS
30 17 21 00 :	PUERTAS PARA GARAJE Y OPERADORES
30 18 15 00 :	PORCELANA SANITARIA
30 18 16 00 :	INSTALACIONES RESIDENCIALES NO SANITARIAS
30 18 17 00 :	GRIFOS
30 18 18 00 :	CABEZAS, CUBROS Y PARTES Y ACCESORIOS DE GRIFOS Y DUCHAS
30 19 15 00 :	ESCALERAS Y ANDAMIOS
30 19 16 00 :	ESCALERAS Y ACCESORIOS DE ANDAMIAJE
30 26 03 00 :	MATERIALES ESTRUCTURALES DE MADERA
31 15 20 00 :	CABLE DE SEGURIDAD
31 21 15 00 :	FINITORS Y TAPA POROS
31 21 16 00 :	ADITIVOS PARA PINTURAS
31 21 17 00 :	ACANADOS EN GENERAL
31 21 18 00 :	DISOLVENTES Y DILUYENTES PARA PINTURAS
31 21 19 00 :	APLICADORES DE PINTURA Y ACCESORIOS PARA PINTAR
31 24 17 00 :	ESPEJOS
31 37 11 00 :	LADRILLOS RETRACTARIOS
39 10 14 00 :	LAMPARAS Y BOMBILLAS
39 10 18 00 :	COMPONENTES Y ACCESORIOS DE LÁMPARA
39 10 19 00 :	BALASTOS DE LAMPARAS Y TRANSFORMADORES DE LAMPARAS
39 11 15 00 :	ILUMINACIÓN DE INTERIORES Y ARTEFACTOS
39 11 16 00 :	ILUMINACIÓN EXTERIOR Y ARTEFACTOS
39 11 18 00 :	ACCESORIOS DE ILUMINACIÓN
39 11 19 00 :	SERIALIZACIÓN E ILUMINACIÓN DE EMPLEAZADOS PELIGROSOS
39 11 21 00 :	ILUMINACIÓN ÓPTICA
39 11 23 00 :	ILUMINACIÓN Y ACCESORIOS DE ESCENARIOS Y ESTUDIOS
39 11 25 00 :	LUMINARIAS DE ESCENARIOS Y ESTUDIOS
39 12 10 00 :	EQUIPAMIENTO PARA DISTRIBUCIÓN Y CONVERSIÓN DE ALIMENTACIÓN
39 12 11 00 :	CANTOS DE CONTROL Y DISTRIBUCIÓN Y ACCESORIOS
39 12 14 00 :	LECHUETAS DE CONEXIÓN, CONECTORES Y TERMINALES
39 12 15 00 :	COMPUTADORES, CONTROLES Y RELES Y ACCESORIOS
39 12 16 00 :	DISPOSITIVOS Y ACCESORIOS PARA LA PROTECCIÓN DE CIRCUITOS
39 12 17 00 :	FERRETERÍA ELÉCTRICA Y SUMINISTROS
39 12 18 00 :	INSTALACIONES DE EDIFICIOS INTELIGENTES - IBI
39 12 19 00 :	DISPOSITIVOS Y ACCESORIOS DE SEGURIDAD ELÉCTRICA
39 12 21 00 :	EQUIPO DE TRANSMISIÓN Y DISTRIBUCIÓN ELÉCTRICA
39 12 22 00 :	INTERRUPTORES ELÉCTRICOS Y ACCESORIOS
39 12 23 00 :	RELES ELÉCTRICOS Y ACCESORIOS
39 13 15 00 :	MARCADORES DE ALAMBRE Y DISPOSITIVOS PARA MARCAR ALAMBRE
39 13 16 00 :	DISPOSITIVOS DE PROTECCIÓN DE ALAMBRE
39 13 17 00 :	CONDUCTOS ELÉCTRICOS, ELECTRODUCTOS Y CABLES AÉREOS
40 10 15 00 :	VENTILACIÓN
40 14 16 00 :	VÁLVULAS
40 14 17 00 :	MATERIAL DE FERRETERÍA Y ACCESORIOS
40 14 19 00 :	CONDUCTOS
40 14 20 00 :	HANGUERAS
40 15 15 00 :	BOMBAS

***** CONTINUA *****

Pag. 181 de 418

CAMARA DE COMERCIO DE TUNJA
KIWIROS S.A.S.
 Fecha expedición: 2023/03/15 09:44:55 **** RucBo No. 500145197 **** Num. Operación: 59 USU/PUB/VX 2023/03/15 018

*** EXPEDIDO A TRAVÉS DEL SISTEMA VIRTUAL S.U.I. ***

40 15 16 00 :	COMPRESORES
40 17 15 00 :	TUBOS Y TUBERÍAS COMERCIALES
40 17 16 00 :	TUBOS Y TUBERÍAS INDUSTRIALES
40 17 53 00 :	ACCESORIOS Y BRIDAS ESPECIALIZADOS PARA TUBOS
40 18 15 00 :	TUBOS DE COBRE SOLDADOS
40 18 20 00 :	TUBOS DE COBRE SIN UNIONES
40 18 23 00 :	TUBOS DE ACERO SIN UNIONES
40 18 24 00 :	TUBOS DE ACERO INOXIDABLE SIN UNIONES
40 18 31 00 :	ACCESORIOS DE TUBOS
43 22 28 00 :	EQUIPO DE TELEFONÍA
43 22 29 00 :	ACCESORIOS DE EQUIPO DE TELEFONÍA
45 12 15 00 :	CÁMARAS
45 12 16 00 :	ACCESORIOS PARA CÁMARAS
46 17 16 00 :	EQUIPO DE VIGILANCIA Y DETECCIÓN
46 18 15 00 :	ROPA DE SEGURIDAD
46 18 16 00 :	CALZADO DE PROTECCIÓN
46 18 17 00 :	PROTECTORES DE CARA Y CABEZA
46 18 18 00 :	PROTECCIÓN Y ACCESORIOS PARA LA VISIÓN
46 18 19 00 :	PROTECTORES AUDITIVOS
46 18 20 00 :	PROTECCIÓN DE LA RESPIRACIÓN
46 18 23 00 :	PROTECCIÓN ANTI CAÍDA Y EQUIPO DE RESCATE
46 19 15 00 :	PREVENCIÓN CONTRA INCENDIOS
47 12 16 00 :	MÁQUINAS Y ACCESORIOS PARA PISOS
47 12 17 00 :	BRUSOS Y ACCESORIOS PARA RESIDUOS
47 12 18 00 :	EQUIPO DE LIMPIEZA
47 13 17 00 :	SUMINISTROS PARA ASEOS
52 10 15 00 :	ALFOMBRAS Y FELPONES
52 13 15 00 :	CORTINAS Y ROPAJE
52 13 16 00 :	PERSIANAS
52 13 17 00 :	ACCESORIOS Y FERRETERÍA PARA TRATAMIENTO DE VENTANAS
52 14 15 00 :	EQUIPOS AUDIOVISUALES
52 16 16 00 :	ACCESORIOS DE EQUIPO AUDIOVISUAL
52 17 10 00 :	TRATAMIENTOS DE PARED DE BANDO
55 12 16 00 :	ETIQUETAS
55 12 17 00 :	SERIALIZACIÓN
55 12 19 00 :	SERIALIZACIONES
56 10 15 00 :	BIENES
56 10 16 00 :	BIENES PARA EL EXTERIOR
56 10 17 00 :	BIENES DE OFICINA
56 10 19 00 :	PIEZAS DE MOBILIARIO Y ACCESORIOS
56 11 15 00 :	SITIOS DE TRABAJO Y PAQUETES PARA LA OFICINA
56 11 16 00 :	SISTEMAS DE PANELES
56 11 17 00 :	CABLEADO Y SISTEMAS NO HUBUNARES
56 11 18 00 :	HERRAJES INDEPENDIENTES
56 11 19 00 :	HERRAJES INDUSTRIALES
56 11 20 00 :	HERRAJES DE APOYO DE LA COMPUTADORA
56 11 21 00 :	ASIENTOS

***** CONTINUA *****

Pag. 181 de 418

CAMARA DE COMERCIO DE TUNJA
KIWIROS S.A.S.
 Fecha expedición: 2023/03/15 09:44:55 **** RucBo No. 500145197 **** Num. Operación: 59 USU/PUB/VX 2023/03/15 018

*** EXPEDIDO A TRAVÉS DEL SISTEMA VIRTUAL S.U.I. ***

56 11 22 00 :	SISTEMAS DE ESCRITORIOS
56 11 23 00 :	PARTES Y ACCESORIOS PARA ASIENTOS DE AUDITORIOS O ESTADIOS O DE USO ESP...
56 12 10 00 :	MOBILIARIO DE BIBLIOTECA
56 12 11 00 :	MOBILIARIO DE CLASE DE ARTE
56 12 12 00 :	MOBILIARIO DE SALA DE PRIMEROS AUXILIOS
56 12 13 00 :	ACCESORIOS DE INSTALACIONES EDUCATIVAS GENERALES
56 12 14 00 :	MOBILIARIO DE CAFETERÍA Y CENADOR
56 12 15 00 :	MOBILIARIO GENERAL DE AULA
56 12 16 00 :	MOBILIARIO PARA EL TIEMPO DE DESCANSO Y OCIO CREATIVO PARA GUARDERIA J...
56 12 17 00 :	HÓLOGOS DE AJUSTAMIENTO GENERAL Y DE LIBROS PARA LAS ANLAS
56 12 18 00 :	MOBILIARIO Y ACCESORIOS DE AULAS VOCACIONALES
56 12 19 00 :	MOBILIARIO DE DEMOSTRACIÓN
70 11 15 00 :	PLANTAS Y ÁRBOLES ORNAMENTALES
70 11 16 00 :	PLANTAS DE FLOR
70 11 17 00 :	PARQUES, JARDINES Y HUERTOS
70 17 17 00 :	RIEGO
70 17 18 00 :	SERVICIOS DE DRENAJE
72 10 15 00 :	SERVICIOS DE APOYO PARA LA CONSTRUCCIÓN
72 10 29 00 :	SERVICIOS DE MANTENIMIENTO Y REPARACIÓN DE INSTALACIONES
72 10 33 00 :	SERVICIOS DE MANTENIMIENTO Y REPARACIÓN DE INFRAESTRUCTURA
72 11 10 00 :	SERVICIOS DE CONSTRUCCIÓN DE UNIDADES MULTIFAMILIARES
72 11 11 00 :	SERVICIOS DE CONSTRUCCIÓN DE UNIDADES MULTIFAMILIARES
72 12 10 00 :	SERVICIOS DE CONSTRUCCIÓN DE EDIFICIOS INDUSTRIALES Y BODEGAS NUEVAS
72 12 11 00 :	SERVICIOS DE CONSTRUCCIÓN DE EDIFICIOS COMERCIALES Y DE OFICINA
72 12 12 00 :	SERVICIOS DE CONSTRUCCIÓN DE EDIFICIOS AGRÍCOLAS
72 12 13 00 :	SERVICIOS DE CONSTRUCCIÓN DE TALLERES AUTOMOTRICES Y ESTACIONES DE SER...
72 12 14 00 :	SERVICIOS DE CONSTRUCCIÓN DE EDIFICIOS PÚBLICOS ESPECIALIZADOS
72 12 15 00 :	SERVICIOS DE CONSTRUCCIÓN DE PLANTAS INDUSTRIALES
72 14 10 00 :	SERVICIOS DE CONSTRUCCIÓN DE CONSTRUCCIÓN DE AUTOPISTAS Y CARRETERAS
72 14 11 00 :	SERVICIOS DE CONSTRUCCIÓN Y REVESTIMIENTO Y PAVIMENTACIÓN DE INFRAEST...
72 14 12 00 :	SERVICIOS DE CONSTRUCCIÓN MARINA
72 14 13 00 :	SERVICIO DE CONSTRUCCIÓN DE FACILIDADES ATLÉTICAS Y RECREATIVAS
72 14 14 00 :	SERVICIOS DE CONSTRUCCIÓN Y REPARACIÓN DE FACILIDADES DE DETECCIÓN
72 14 15 00 :	SERVICIOS DE PREPARACIÓN DE TIERRAS
72 14 16 00 :	SERVICIOS DE CONSTRUCCIÓN DE SISTEMAS DE TRÁNSITO PASIVO
72 15 10 00 :	SERVICIOS DE ALQUILER O ARRENDAMIENTO DE EQUIPO Y HERRAMIENTAS DE CONSTR...
72 15 10 00 :	SERVICIOS DE CONSTRUCCIÓN Y MANTENIMIENTO DE CALDERAS Y HORNOS
72 15 11 00 :	SERVICIOS DE CONSTRUCCIÓN DE PLOMERÍA
72 15 12 00 :	SERVICIOS DE CONSTRUCCIÓN Y MANTENIMIENTO DE HVAC CALEFACCIÓN Y ENFR...
72 15 13 00 :	SERVICIOS DE PINTURA E INSTALACIÓN DE PAPEL DE COLGADURA
72 15 14 00 :	SERVICIOS DE CONSTRUCCIÓN DE RECUBRIMIENTOS DE IMPRES
72 15 15 00 :	SERVICIOS DE SISTEMAS ELÉCTRICOS
72 15 16 00 :	SERVICIOS DE SISTEMAS ESPECIALIZADOS DE COMUNICACIÓN
72 15 17 00 :	SERVICIOS DE INSTALACIÓN DE SISTEMAS DE SEGURIDAD FÍSICA E INDUSTRIAL
72 15 18 00 :	SERVICIOS DE MANTENIMIENTO Y REPARACIÓN DE INSTALACIÓN DE MÁQUINAS

***** CONTINUA *****

Pag. 181 de 418



CAMARA DE COMERCIO DE TUNJA

Fecha expedición: 2023/03/15 09:41:55

*** EXPEDIDO A TRAVES DEL SISTEMA VIRTUAL S.I.I. ***

- 72 15 19 00 : SERVICIOS DE ALBAÑILERIA Y MAESTRERIA
72 15 20 00 : SERVICIOS DE PAVIMENTO Y BUNDAJE
72 15 21 00 : SERVICIOS ACUSTICOS Y DE AISLAMIENTO
72 15 22 00 : SERVICIOS DE BALDOSAS, TERAZO Y MARBLAJE Y MARMOL
72 15 23 00 : SERVICIOS DE CARPINTERIA
72 15 24 00 : SERVICIOS DE MONTAJE E INSTALACION DE VENTANAS Y PUERTAS
72 15 25 00 : SERVICIOS DE INSTALACION DE PISOS
72 15 26 00 : SERVICIOS DE TECTADO Y PAREDES EXTERNAS Y LAMINAS DE HSTAL
72 15 27 00 : SERVICIOS DE INSTALACION Y REPARACION DE CONCRETO
72 15 28 00 : SERVICIOS DE PERFORACION DE POZOS DE AGUA
72 15 29 00 : SERVICIOS DE MONTAJE DE ACERO ESTRUCTURAL
72 15 30 00 : SERVICIOS DE VIDRIOS Y VENTANERIA
72 15 31 00 : SERVICIOS DE CONSTRUCCION DE FACILIDADES ATLETICAS Y RECREATIVAS
72 15 32 00 : SERVICIOS DE RECUBRIMIENTO, HIPERREABILITACION PROTECCION CONTRA CLIM...
72 15 33 00 : SERVICIOS DE MANTENIMIENTO E INSTALACION DE EQUIPO DE ESTACION DE SER...
72 15 34 00 : SERVICIOS DE APAREJAMIENTO Y ARMADAJE
72 15 35 00 : SERVICIOS DE LIMPIEZA ESTRUCTURAL EXTERNA
72 15 36 00 : SERVICIOS DE TERMINADO INTERIOR, DOTACION Y REDECORACION
72 15 37 00 : SERVICIOS DE INSTALACION, MANTENIMIENTO Y REPARACION DE EQUIPOS Y COM...
72 15 39 00 : SERVICIO DE PREPARACION DE OBRAS DE CONSTRUCCION
72 15 40 00 : SERVICIOS DE EDIFICIOS ESPECIALIZADOS Y COMERCIOS
72 15 41 00 : SERVICIOS DE MANTENIMIENTO Y REPARACION DE EQUIPO DE SISTEMAS DE DISTR...
72 15 42 00 : SERVICIOS DE MANTENIMIENTO Y REPARACION DE INSTALACION DE INSTRUMENTA...
72 15 43 00 : SERVICIOS DE MANTENIMIENTO Y REPARACION DE EQUIPO MOTIVO Y GENERACION...
72 15 44 00 : SERVICIOS DE MANTENIMIENTO Y FABRICACION DE ACCESORIOS PARA TUBERIAS
72 15 45 00 : SERVICIOS DE MANTENIMIENTO E INSTALACION DE EQUIPO PESADO
73 12 18 00 : SERVICIOS DE INDUSTRIA DE PRODUCTOS DE HERRAJES NO METALICOS
73 14 19 00 : SERVICIOS DE SOLDADURA
76 10 15 00 : DESINFECCION
76 11 15 00 : SERVICIOS DE LIMPIEZA Y MANTENIMIENTO DE EDIFICIOS GENERALES Y DE OFICINAS
76 11 16 00 : SERVICIOS DE LIMPIEZA DE COMPONENTES DE EDIFICIOS
77 10 15 00 : EVALUACION DE IMPACTO AMBIENTAL
77 11 16 00 : REHABILITACION AMBIENTAL
78 10 18 00 : TRANSPORTE DE CARGA POR CARRETERA
78 10 19 00 : TRANSPORTE DE CARGA INTERMEDIAL
80 10 16 00 : GERENCIA DE PROYECTOS
81 10 15 00 : INGENIERIA CIVIL Y ARQUITECTURA
81 10 16 00 : INGENIERIA MECANICA
81 10 17 00 : INGENIERIA ELECTRICA Y ELECTRONICA
81 10 22 00 : INGENIERIA DE TRANSPORTE
81 11 17 00 : SISTEMAS DE MANEJO DE INFORMACION HIS
81 11 20 00 : SERVICIOS DE DATOS
81 15 16 00 : CARTOGRAFIA
81 15 17 00 : GEOLOGIA
81 16 17 00 : SERVICIOS DE TELECOMUNICACIONES
83 10 15 00 : SERVICIOS DE ACUEDUCTO Y ALCANTARILLADO
95 12 15 00 : EDIFICIOS Y ESTRUCTURAS COMERCIALES Y DE ENTRETENIMIENTO

***** CONTINUA *****



CAMARA DE COMERCIO DE TUNJA

Fecha expedición: 2023/03/15 09:44:55

*** EXPEDIDO A TRAVES DEL SISTEMA VIRTUAL S.I.I. ***

- 95 12 16 00 : EDIFICIOS Y ESTRUCTURAS DE TRANSPORTE
95 12 17 00 : EDIFICIOS Y ESTRUCTURAS PUBLICOS
95 12 18 00 : EDIFICIOS Y ESTRUCTURAS MILITARES
95 12 19 00 : EDIFICIOS Y ESTRUCTURAS EDUCACIONALES Y DE ADMINISTRACION
95 12 20 00 : EDIFICIOS Y ESTRUCTURAS HOSPITALARIAS
95 12 21 00 : EDIFICIOS Y ESTRUCTURAS DE ACCOMODACIONES
95 12 23 00 : EDIFICIOS Y ESTRUCTURAS DE SALUD Y DEPORTIVAS
95 12 24 00 : EDIFICIOS Y ESTRUCTURAS INDUSTRIALES
95 12 26 00 : EDIFICIOS Y ESTRUCTURAS RELIGIOSAS
95 12 27 00 : EDIFICIOS Y ESTRUCTURAS DE DEFENSA

EXPERIENCIA No. 49 :

NÚMERO CONSECUTIVO DEL CONTRATO:049

CONTRATO CELEBRADO POR : 12 - SOCIO / ASOCIADO

NOMBRE DEL CONTRATISTA : HÉCTOR MAURICIO OCHOA GARCÍA

NOMBRE DEL CONTRATANTE : SERVICIO NACIONAL DE APRENDIZAJE "SENA"

VALOR CONTRATADO EN SMOLY : 176,01

SG EN CL PR - DESCRIPCIÓN

- 11 11 15 00 : BARRO Y TIERRA
11 11 16 00 : PIEDRA
12 16 49 00 : AGENTES DE IMPERMEABILIZACIÓN
20 12 11 00 : EQUIPO PARA CEMENTAR
20 12 12 00 : EQUIPO DE FRACTURAR
20 12 14 00 : HERRAMIENTAS Y EQUIPO DE TERMINACIÓN
22 10 15 00 : MAQUINARIA PARA TRABAJO DE DESHASTE
22 10 16 00 : EQUIPO DE PAVIMENTACIÓN
22 10 20 00 : EQUIPO Y MAQUINARIA DE DEMOLICIÓN DE EDIFICIOS
23 15 35 00 : SISTEMAS DE PINTURA
23 27 15 00 : MAQUINARIA DE SOLDADURA FUERTE
23 27 16 00 : MAQUINARIA DE SOLDADURA DÉBIL
23 27 17 00 : ACCESORIOS PARA SOLDAR, SOLDADURA FUERTE Y SOLDADURA DÉBIL
24 10 16 00 : EQUIPO DE IZAJE Y ACCESORIOS
24 10 17 00 : TRANSPORTADORES Y ACCESORIOS
26 12 15 00 : ALAMBRE ELÉCTRICO
27 11 22 00 : HERRAMIENTAS DE ALBAÑILERIA Y CONCRETO
27 11 27 00 : HERRAMIENTAS MECÁNICAS
27 13 15 00 : HERRAMIENTAS MECÁNICAS
27 13 17 00 : CILINDROS NEUMÁTICOS Y COMPONENTES
30 10 15 00 : ANGULOS
30 10 17 00 : VIGAS
30 10 18 00 : CONCRETOS
30 10 20 00 : HOJA
30 10 23 00 : PERFILES
30 10 24 00 : VARIANES
30 10 28 00 : PILOTAJE
30 10 29 00 : PILARES

***** CONTINUA *****



CAMARA DE COMERCIO DE TUNJA

Fecha expedición: 2023/03/15 09:44:55

*** EXPEDIDO A TRAVES DEL SISTEMA VIRTUAL S.I.I. ***

- 30 10 31 00 : ARIELES
30 10 36 00 : PRODUCTOS ESTRUCTURALES
30 11 15 00 : CONCRETO Y MORTEROS
30 11 16 00 : CEMENTO Y CAL
30 11 17 00 : YESOS
30 11 18 00 : AGREGADOS
30 11 19 00 : ELEMENTOS PARA REFORZAR CONCRETO
30 12 18 00 : MATERIALES DE ARQUITECTURA PAISAJISTICA
30 12 19 00 : MATERIALES PARA ESTABILIZACIÓN Y REFUERZO DE SUELOS
30 13 15 00 : BLOQUES
30 13 16 00 : LABRILLOS
30 13 17 00 : AZULEJOS Y BALDOSAS
30 14 15 00 : AISLAMIENTO TÉRMICO
30 14 16 00 : AISLAMIENTO ESPECIAL
30 14 17 00 : CAPAS DE SELLAMIENTO DE AISLAMIENTO
30 15 15 00 : MATERIAL PARA TEGAJOS Y TECHOS
30 15 16 00 : ACCESORIOS PARA TEGAJOS
30 15 17 00 : CANALONES DE TEGAJO Y ACCESORIOS
30 15 18 00 : MATERIALES PARA REVESTIMIENTO DE PAREDES Y EXTERIOR
30 15 19 00 : MATERIALES Y PRODUCTOS PARA ACABADOS
30 15 20 00 : CERCADO
30 16 15 00 : MATERIALES PARA ACABADOS DE PAREDES
30 16 16 00 : MATERIALES PARA TECHOS
30 16 17 00 : SUELOS
30 16 18 00 : EBANISTERIA
30 16 19 00 : MOLDADO Y CARPINTERIA MECANICA
30 16 20 00 : MOLDURAS Y CARPINTERIA
30 16 21 00 : LAMINADOS INTERIORES
30 16 24 00 : BORNOS DIVISORIOS
30 17 15 00 : PUERTAS
30 17 16 00 : VENTANAS
30 17 17 00 : PRODUCTOS DE CRISTAL
30 17 18 00 : CLARABOYAS
30 17 19 00 : MARCOS DE VENTANAS
30 17 20 00 : PUERTAS
30 17 21 00 : PUERTAS PARA GARAJE Y OPERADORES
30 18 15 00 : PORCELANA SANITARIA
30 18 16 00 : INSTALACIONES RESIDENCIALES NO SANITARIAS
30 18 17 00 : GRIFOS
30 18 18 00 : CABEZAS, CHORROS Y PARTES Y ACCESORIOS DE GRIFOS Y DUCHAS
30 19 15 00 : ESCALERAS Y ANDAMIOS
30 19 16 00 : ESCALERAS Y ACCESORIOS DE ARMADAJE
30 26 62 00 : MATERIALES ESTRUCTURALES DE HERRAJE
31 15 20 00 : CABLE DE SEGURIDAD
31 21 15 00 : PINTURAS Y TAPA POROS
31 21 16 00 : ADITIVOS PARA PINTURAS
31 21 17 00 : ACABADOS EN GENERAL

***** CONTINUA *****



CAMARA DE COMERCIO DE TUNJA

Fecha expedición: 2023/03/15 09:44:55

*** EXPEDIDO A TRAVES DEL SISTEMA VIRTUAL S.I.I. ***

- 31 21 18 00 : DISOLVENTES Y DILUYENTES PARA PINTURAS
31 21 19 00 : APLICADORES DE PINTURA Y ACCESORIOS PARA PINTAR
31 24 17 00 : ESPEJOS
31 37 11 00 : LABRILLOS REPARATORIOS
39 10 16 00 : LAMPARAS Y MOBILIARIOS
39 10 18 00 : COMPONENTES Y ACCESORIOS DE LAMPARA
39 10 19 00 : BALASTOS DE LAMPARAS Y TRANSFORMADORES DE LAMPARAS
39 11 15 00 : ILUMINACION DE INTERIORES Y ARTEFACTOS
39 11 16 00 : ILUMINACION EXTERIOR Y ARTEFACTOS
39 11 18 00 : ACCESORIOS DE ILUMINACION
39 11 19 00 : SERIALIZACION E ILUMINACION DE EMPLAZAMIENTOS PELIGROSOS
39 11 21 00 : ILUMINACION OPTICA
39 11 23 00 : ILUMINACION Y ACCESORIOS DE ESCENARIOS Y ESTUDIOS
39 11 25 00 : LUMINARIAS DE ESCENARIOS Y ESTUDIOS
39 12 10 00 : EQUIPAMIENTO PARA DISTRIBUCION Y CONVERSION DE ALIMENTACION
39 12 11 00 : CENTROS DE CONTROL Y DISTRIBUCION Y ACCESORIOS
39 12 14 00 : LEJUELAS DE CONTROL, COMBUSTIONES Y YERBALES
39 12 15 00 : COMPUTADORES, CONTROLES Y RELES Y ACCESORIOS
39 12 16 00 : DISPOSITIVOS Y ACCESORIOS PARA LA PROTECCION DE CIRCUITOS
39 12 17 00 : FERRETERIA ELECTRICA Y SUMINISTROS
39 12 18 00 : INSTALACIONES DE EDIFICIOS INTELIGENTES - IBI
39 12 19 00 : DISPOSITIVOS Y ACCESORIOS DE SEGURIDAD ELECTRICA
39 12 21 00 : EQUIPO DE TRANSMISION Y DISTRIBUCION ELECTRICA
39 12 22 00 : INTERRUPTORES ELECTRICOS Y ACCESORIOS
39 12 23 00 : RELES ELECTRICOS Y ACCESORIOS
39 13 15 00 : MARCADORES DE ALAMBRE Y DISPOSITIVOS PARA MARCAR ALAMBRE
39 13 16 00 : DISPOSITIVOS DE PROTECCION DE ALAMBRE
39 13 17 00 : CONDUCTOS ELECTRICOS, ELECTRODUCTOS Y CABLES AEREOS
40 10 15 00 : VENTILACION
40 10 16 00 : VENTANAS
40 14 17 00 : MATERIAL DE FERRETERIA Y ACCESORIOS
40 14 19 00 : CONDUCTOS
40 14 20 00 : HERRAJES
40 15 15 00 : BOMBAS
40 15 16 00 : COMPRESORES
40 17 15 00 : TUBOS Y TUBERIAS COMERCIALES
40 17 16 00 : TUBOS Y TUBERIAS INDUSTRIALES
40 17 53 00 : ACCESORIOS Y BRIDAS ESPECIALIZADOS PARA TUBOS
40 18 15 00 : TUBOS DE COBRE SOLDADOS
40 18 20 00 : TUBOS DE COBRE SIN UNIONES
40 18 23 00 : TUBOS DE ACERO SIN UNIONES
40 18 24 00 : TUBOS DE ACERO INOXIDABLE SIN UNIONES
40 18 31 00 : ACCESORIOS DE TUBOS
42 22 28 00 : EQUIPO DE TELEFONIA
43 22 29 00 : ACCESORIOS DE EQUIPO DE TELEFONIA
45 12 15 00 : CÁMARAS
45 12 16 00 : ACCESORIOS PARA CÁMARAS

***** CONTINUA *****

CAMARA DE COMERCIO DE TUNJA
KIAROS S.A.S.
Fecha expedición: 2023/03/15 09:44:55 **** RucNo: 500748397 **** Num. Operación: 59 USUPUB/EX/2023/015 0318

*** EXPEDIO A TRAVES DEL SISTEMA VIRTUAL S.I.I. ***

46 17 15 00 :	EQUIPO DE VIGILANCIA Y DETECCIÓN
46 18 15 00 :	ROPA DE SEGURIDAD
46 18 16 00 :	CALAMBO DE PROTECCIÓN
46 18 17 00 :	PROYECTORES DE CABA Y CABAFA
46 18 18 00 :	PROTECCIÓN Y ACCESORIOS PARA LA VISIÓN
46 18 19 00 :	PROTECTORES ADITIVOS
46 18 20 00 :	PROTECCIÓN DE LA RESPIRACIÓN
46 18 21 00 :	PROTECCIÓN ANTI CAIDA Y EQUIPO DE RESCATE
47 12 16 00 :	PREVENCIÓN CONTRA INCENDIOS
47 12 17 00 :	TRAVASES Y ACCESORIOS PARA RESIDUOS
47 12 18 00 :	EQUIPO DE LIMPIEZA
47 13 17 00 :	SUMINISTROS PARA AEROS
52 10 15 00 :	ALFORBRAS Y FELIPUDOS
52 13 15 00 :	CORRIJAS Y ROPAJE
52 13 16 00 :	PERSIANAS
52 13 17 00 :	ACCESORIOS Y FERRETERIA PARA TRATAMIENTO DE VENTANAS
52 16 15 00 :	EQUIPOS AUDIOVISUALES
52 16 16 00 :	ACCESORIOS DE EQUIPO AUDIOVISUAL
52 17 16 00 :	TRATAMIENTOS DE PARED DE BANO
55 12 16 00 :	ETIQUETAS
55 12 17 00 :	SEÑALIZACIÓN
55 12 18 00 :	SEÑALIZACIONES
56 10 15 00 :	BIENES
56 10 16 00 :	BIENES PARA EL EXTERIOR
56 10 17 00 :	BIENES DE OFICINA
56 10 19 00 :	PIEZAS DE MOBILIARIO Y ACCESORIOS
56 11 15 00 :	SITIOS DE TRABAJO Y PAQUETES PARA LA OFICINA
56 11 16 00 :	SISTEMAS DE PAREDES
56 11 17 00 :	CABLEADO Y SISTEMAS NO HOMOLARES
56 11 18 00 :	BIENES INDEPENDIENTES
56 11 19 00 :	BIENES INDUSTRIALES
56 11 20 00 :	BIENES DE APOYO DE LA COMPUTADORA
56 11 21 00 :	ASIENTOS
56 11 22 00 :	SISTEMAS DE ESCRITORIOS
56 11 23 00 :	PAQUETES Y ACCESORIOS PARA ASIENTOS DE AUDITORIOS O ESTADIOS O DE USO ESP...
56 12 10 00 :	MOBILIARIO DE BIBLIOTECA
56 12 11 00 :	MOBILIARIO DE CLASE DE ARTE
56 12 12 00 :	MOBILIARIO DE SALA DE PRIMEROS AUXILIOS
56 12 13 00 :	ACCESORIOS DE INSTALACIONES EDUCATIVAS GENERALES
56 12 14 00 :	MOBILIARIO DE CAJETERIA Y COFREDOR
56 12 15 00 :	MOBILIARIO GENERAL DE ANLA
56 12 16 00 :	MOBILIARIO PARA EL TIEMPO DE DESCANSO Y OCIO CREATIVO PARA GUARDERIA I...
56 12 17 00 :	HÓDULOS DE ALMACENAMIENTO GENERAL Y DE LIBROS PARA LAS ADEAS
56 12 18 00 :	MOBILIARIO Y ACCESORIOS DE AULAS VOCACIONALES
56 12 19 00 :	MOBILIARIO DE DEMOSTRACIÓN
56 12 20 00 :	BIENES DE LABORATORIO

***** CONTINUA *****

Pag. 201 de 438

CAMARA DE COMERCIO DE TUNJA
KIAROS S.A.S.
Fecha expedición: 2023/03/15 09:44:55 **** RucNo: 500748397 **** Num. Operación: 59 USUPUB/EX/2023/015 0318

*** EXPEDIO A TRAVES DEL SISTEMA VIRTUAL S.I.I. ***

70 11 15 00 :	PLANTAS Y ARBOLES ORNAMENTALES
70 11 16 00 :	PLANTAS DE FLOR
70 11 17 00 :	PARQUES, JARDINES Y HUERTOS
70 17 15 00 :	DESARROLLO
70 17 17 00 :	REGO
70 17 18 00 :	SERVICIOS DE DRENAJE
72 10 15 00 :	SERVICIOS DE APOYO PARA LA CONSTRUCCIÓN
72 10 23 00 :	SERVICIOS DE MANTENIMIENTO Y REPARACIÓN DE INSTALACIONES
72 10 33 00 :	SERVICIOS DE MANTENIMIENTO Y REPARACIÓN DE INFRAESTRUCTURA
72 11 10 00 :	SERVICIOS DE CONSTRUCCIÓN DE UNIDADES FAMILIARES
72 11 11 00 :	SERVICIOS DE CONSTRUCCIÓN DE UNIDADES MULTIFAMILIARES
72 12 10 00 :	SERVICIOS DE CONSTRUCCIÓN DE EDIFICIOS INDUSTRIALES Y BODEGAS NUEVAS
72 12 11 00 :	SERVICIOS DE CONSTRUCCIÓN DE EDIFICIOS COMERCIALES Y DE OFICINA
72 12 12 00 :	SERVICIOS DE CONSTRUCCIÓN DE EDIFICIOS AGRÍCOLAS
72 12 13 00 :	SERVICIOS DE CONSTRUCCIÓN DE TALLERES AUTOMOTRICES Y ESTACIONES DE SER...
72 12 14 00 :	SERVICIOS DE CONSTRUCCIÓN DE EDIFICIOS PÚBLICOS ESPECIALIZADOS
72 12 15 00 :	SERVICIOS DE CONSTRUCCIÓN DE PLANTAS INDUSTRIALES
72 14 10 00 :	SERVICIOS DE CONSTRUCCIÓN DE AUTOPISTAS Y CARRETERAS
72 14 11 00 :	SERVICIOS DE CONSTRUCCIÓN Y REVESTIMIENTO Y PAVIMENTACIÓN DE INFRAEST...
72 14 12 00 :	SERVICIOS DE CONSTRUCCIÓN MARINA
72 14 13 00 :	SERVICIO DE CONSTRUCCIÓN DE FACILIDADES ATLÉTICAS Y RECREATIVAS
72 14 14 00 :	SERVICIOS DE CONSTRUCCIÓN Y REPARACIÓN DE FACILIDADES DE DETECCIÓN
72 14 15 00 :	SERVICIOS DE REPARACIÓN DE TIERRAS
72 14 16 00 :	SERVICIOS DE CONSTRUCCIÓN DE SISTEMAS DE TRÁNSITO PASIVO
72 14 17 00 :	SERVICIOS DE ALQUILER O ARRENDAMIENTO DE EQUIPO Y MAQUINARIA DE CONSTRU...
72 15 10 00 :	SERVICIOS DE CONSTRUCCIÓN Y MANTENIMIENTO DE CALDERAS Y HORNS
72 15 11 00 :	SERVICIOS DE CONSTRUCCIÓN DE PIEDRÍA
72 15 12 00 :	SERVICIOS DE CONSTRUCCIÓN Y MANTENIMIENTO DE HVAC CALEFACCIÓN Y ENERGI...
72 15 13 00 :	SERVICIOS DE PINTURA E INSTALACIÓN DE PAPEL DE COLOCADORA
72 15 14 00 :	SERVICIOS DE CONSTRUCCIÓN DE RECURSIVOS DE MIBROS
72 15 15 00 :	SERVICIOS DE SISTEMAS ELÉCTRICOS
72 15 16 00 :	SERVICIOS DE SISTEMAS ESPECIALIZADOS DE COMUNICACIÓN
72 15 17 00 :	SERVICIOS DE INSTALACIÓN DE SISTEMAS DE SEGURIDAD FÍSICA E INDUSTRIAL
72 15 18 00 :	SERVICIOS DE MANTENIMIENTO Y REPARACIÓN DE INSTALACIÓN DE MÁQUINAS
72 15 19 00 :	SERVICIOS DE ALBAÑILERIA Y MAQUINARIA
72 15 20 00 :	SERVICIOS DE PAVIMENTO Y DRENADO
72 15 21 00 :	SERVICIOS ACÚSTICOS Y DE AISLAMIENTO
72 15 22 00 :	SERVICIOS DE BAÑOS TERRAZO Y MÁRMOL Y MARMÓLES
72 15 23 00 :	SERVICIOS DE CARPINTERIA
72 15 24 00 :	SERVICIOS DE MONTAJE E INSTALACIÓN DE VENTANAS Y PUERTAS
72 15 25 00 :	SERVICIOS DE INSTALACIÓN DE PISOS
72 15 26 00 :	SERVICIOS DE TENDIDO Y PAREDES EXTERNAS Y LAMINAS DE METAL
72 15 27 00 :	SERVICIOS DE INSTALACIÓN Y REPARACIÓN DE CONCRETO
72 15 28 00 :	SERVICIOS DE PERFORACIÓN DE POZOS DE AGUA
72 15 29 00 :	SERVICIOS DE MONTAJE DE ACERO ESTRUCTURAL
72 15 30 00 :	SERVICIOS DE VIDRIOS Y VENTANERIA
72 15 31 00 :	SERVICIOS DE CONSTRUCCIÓN DE FACILIDADES ATLÉTICAS Y RECREATIVAS

***** CONTINUA *****

Pag. 202 de 438

CAMARA DE COMERCIO DE TUNJA
KIAROS S.A.S.
Fecha expedición: 2023/03/15 09:44:55 **** RucNo: 500748397 **** Num. Operación: 59 USUPUB/EX/2023/015 0318

*** EXPEDIO A TRAVES DEL SISTEMA VIRTUAL S.I.I. ***

72 15 32 00 :	SERVICIOS DE RECONSTRUCCIÓN, REHABILITACIÓN PROTECCIÓN CONTRA CLIM...
72 15 33 00 :	SERVICIOS DE MANTENIMIENTO E INSTALACIÓN DE EQUIPO DE ESTACIÓN DE SER...
72 15 34 00 :	SERVICIOS DE APAREJAMIENTO Y ADOBEAJE
72 15 35 00 :	SERVICIOS DE LIMPIEZA ESTRUCTURAL EXTERNA
72 15 36 00 :	SERVICIOS DE TERNADO INTERIOR, DOTACIÓN Y REHABILITACIÓN
72 15 37 00 :	SERVICIOS DE INSTALACIÓN, MANTENIMIENTO Y REPARACIÓN DE EQUIPOS Y CON...
72 15 38 00 :	SERVICIO DE PREPARACIÓN DE OBRAS DE CONSTRUCCIÓN
72 15 40 00 :	SERVICIOS DE EDIFICIOS ESPECIALIZADOS Y CONERCIOS
72 15 41 00 :	SERVICIOS DE MANTENIMIENTO Y REPARACIÓN DE EQUIPO DE SISTEMAS DE DISTR...
72 15 43 00 :	SERVICIOS DE MANTENIMIENTO Y REPARACIÓN DE INSTALACIÓN DE INSTRUMENTA...
72 15 43 00 :	SERVICIOS DE MANTENIMIENTO Y REPARACIÓN DE EQUIPO HYDRO Y GENERACIÓN...
72 15 44 00 :	SERVICIOS DE MANTENIMIENTO Y FABRICACIÓN DE ACCESORIOS PARA TUBERIAS
72 15 45 00 :	SERVICIOS DE MANTENIMIENTO E INSTALACIÓN DE EQUIPO PESADO
72 18 18 00 :	SERVICIOS DE INDUSTRIA DE PRODUCTOS DE METALES NO FERROSOS
73 18 19 00 :	SERVICIOS DE SOLDADURA
76 10 15 00 :	DESINFECCIÓN
76 11 15 00 :	SERVICIOS DE LIMPIEZA Y MANTENIMIENTO DE EDIFICIOS GENERALES Y DE OFICINAS
76 11 16 00 :	SERVICIOS DE LIMPIEZA DE COMPONENTES DE EDIFICIOS
77 10 15 00 :	EVALUACIÓN DE IMPACTO AMBIENTAL
77 11 16 00 :	REHABILITACIÓN AMBIENTAL
78 10 18 00 :	TRANSPORTE DE CARGA POR CARRETERA
78 10 19 00 :	TRANSPORTE DE CARGA INTERSUDAL
80 10 16 00 :	GERENCIA DE PROYECTOS
81 10 15 00 :	INGENIERIA CIVIL Y ARQUITECTURA
81 10 16 00 :	INGENIERIA MECÁNICA
81 10 17 00 :	INGENIERIA ELÉCTRICA Y ELECTRÓNICA
81 10 22 00 :	INGENIERIA DE TRANSPORTE
81 11 17 00 :	SISTEMAS DE MANEJO DE INFORMACIÓN HIS
81 11 20 00 :	SERVICIOS DE DATOS
81 15 16 00 :	CARTOGRAFIA
81 15 17 00 :	CELOSÍA
81 16 17 00 :	SERVICIOS DE TELECOMUNICACIONES
83 10 15 00 :	SERVICIOS DE ACEREDCTO Y ALCANTARILLADO
95 12 15 00 :	EDIFICIOS Y ESTRUCTURAS COMERCIALES Y DE ENTRETENIMIENTO
95 12 16 00 :	EDIFICIOS Y ESTRUCTURAS DE TRANSPORTE
95 12 17 00 :	EDIFICIOS Y ESTRUCTURAS PÚBLICOS
95 12 18 00 :	EDIFICIOS Y ESTRUCTURAS RELIGIOSAS
95 12 19 00 :	EDIFICIOS Y ESTRUCTURAS EDUCACIONALES Y DE ADMINISTRACIÓN
95 12 20 00 :	EDIFICIOS Y ESTRUCTURAS HOSPITALARIAS
95 12 21 00 :	EDIFICIOS Y ESTRUCTURAS DE ACOMODACIONES
95 12 23 00 :	EDIFICIOS Y ESTRUCTURAS DE SALUD Y DEPORTIVAS
95 12 24 00 :	EDIFICIOS Y ESTRUCTURAS INDUSTRIALES
95 12 26 00 :	EDIFICIOS Y ESTRUCTURAS RELIGIOSAS
95 12 27 00 :	EDIFICIOS Y ESTRUCTURAS DE DEFENSA

EXPERIENCIA No. 50 :
NÚMERO CONSECUTIVO DEL CONTRATO: 050

***** CONTINUA *****

Pag. 203 de 438

CAMARA DE COMERCIO DE TUNJA
KIAROS S.A.S.
Fecha expedición: 2023/03/15 09:44:55 **** RucNo: 500748397 **** Num. Operación: 59 USUPUB/EX/2023/015 0318

*** EXPEDIO A TRAVES DEL SISTEMA VIRTUAL S.I.I. ***

CONTRATO CELEBRADO POR		: 2 - SOCIO / ASOCIADO
NOMBRE DEL CONTRATISTA		: HÉCTOR NAURICIO OCHOA GARCIA
NOMBRE DEL CONTRATANTE		: MUNICIPIO DE TUNJA
VALOR CONTRATADO EN SIMVU		: 37,53
SO IN CL. PA - DESCRIPCIÓN		
11 11 15 00 :	BARRO Y TIERRA	
11 11 16 00 :	PIEDRA	
12 16 49 00 :	AGENTES DE REHABILITACIÓN	
20 12 11 00 :	EQUIPO PARA CEMENTAR	
20 12 12 00 :	EQUIPO DE FRACTURAR	
20 12 14 00 :	HERRAMIENTAS Y EQUIPO DE TERMINACIÓN	
22 10 15 00 :	MAQUINARIA PARA TRABAJO DE RESIDUE	
22 10 16 00 :	EQUIPO DE PAVIMENTACIÓN	
22 10 20 00 :	EQUIPO Y MAQUINARIA DE DEMOLICIÓN DE EDIFICIOS	
23 15 35 00 :	SISTEMAS DE PINTURA	
23 27 15 00 :	MAQUINARIA DE SOLDADURA FUERTE	
23 27 16 00 :	MAQUINARIA DE SOLDADURA DÉBIL	
23 27 17 00 :	ACCESORIOS PARA SOLDAR, SOLDADURA FUERTE Y SOLDADURA DÉBIL	
24 10 14 00 :	EQUIPO DE IZAJE Y ACCESORIOS	
24 10 17 00 :	TRANSPORTADORES Y ACCESORIOS	
26 12 15 00 :	ALAMBRE ELÉCTRICO	
27 11 22 00 :	HERRAMIENTAS DE ALBAÑILERIA Y CONCRETO	
27 11 27 00 :	HERRAMIENTAS MECÁNICAS	
27 13 15 00 :	HERRAMIENTAS HIDRÁULICAS	
27 13 17 00 :	CILINDROS HIDRÁULICOS Y COMPONENTES	
30 10 15 00 :	ÁNGULOS	
30 10 17 00 :	VIGAS	
30 10 18 00 :	CONDUCTOS	
30 10 20 00 :	NOVA	
30 10 23 00 :	PERFILES	
30 10 24 00 :	VARILLAS	
30 10 28 00 :	PILOTAJE	
30 10 29 00 :	PILARES	
30 10 31 00 :	RIELES	
30 10 36 00 :	PRODUCTOS ESTRUCTURALES	
30 11 15 00 :	CONCRETO Y MORTEROS	
30 11 16 00 :	CEMENTO Y CAL	
30 11 17 00 :	YESOS	
30 11 18 00 :	AGREGADOS	
30 11 19 00 :	ELEMENTOS PARA REFORZAR CONCRETO	
30 12 18 00 :	MATERIALES DE ARQUITECTURA PAISAJÍSTICA	
30 12 19 00 :	MATERIALES PARA ESTABILIZACIÓN Y REFUERZO DE SUELOS	
30 13 15 00 :	BLOQUES	
30 13 16 00 :	LADRILLOS	
30 13 17 00 :	AZULEJOS Y BALDOSAS	
30 14 15 00 :	AISLAMIENTO TÉRMICO	

***** CONTINUA *****

Pag. 204 de 438

CAMARA DE COMERCIO DE TUJUA
RHAIROS S.A.S.
 Fecha expedición: 2023/03/15 09:44:55 **** Recibo No. 500076339 **** Num. Operación: 59 USU/PUB/EX/2023/015/016

*** EXPEDIDO A TRAVÉS DEL SISTEMA VIRTUAL S.I.I. ***

30 14 16 00 : AISLAMIENTO ESPECIAL
 30 14 17 00 : CAPAS DE SELLAMIENTO DE AISLAMIENTO
 30 15 15 00 : MATERIAL PARA TEJADOS Y TECHOS
 30 15 16 00 : ACCESORIOS PARA TEJADOS
 30 15 17 00 : CANALONES DE TEJADO Y ACCESORIOS
 30 15 18 00 : MATERIALES PARA REVESTIMIENTO DE PAREDES Y EXTERIOR
 30 15 19 00 : MATERIALES Y PRODUCTOS PARA ACABADOS
 30 15 20 00 : CERCAPO
 30 16 15 00 : MATERIALES PARA ACABADOS DE PAREDES
 30 16 16 00 : MATERIALES PARA TECHOS
 30 16 17 00 : SUELOS
 30 16 18 00 : EBAHISTERIA
 30 16 19 00 : MOLDEADO Y CARPINTERIA MECÁNICA
 30 16 20 00 : MOLDURAS Y CARPINTERIA
 30 16 21 00 : LANIADOS INTERIORES
 30 16 24 00 : BARRIOS DIVERSOS
 30 17 15 00 : PUERTAS
 30 17 16 00 : VENTANAS
 30 17 17 00 : PRODUCTOS DE CRISTAL
 30 17 18 00 : CLAPABOYAS
 30 17 19 00 : MARCOS DE VENTANAS
 30 17 20 00 : PUERTAS
 30 17 21 00 : PUERTAS PARA GARAJE Y OPERADORES
 30 18 15 00 : PORCELANA SANITARIA
 30 18 16 00 : INSTALACIONES RESIDENTIALES NO SANITARIAS
 30 18 17 00 : GRIFOS
 30 18 18 00 : CABEZAS, CILINDROS Y PARTES Y ACCESORIOS DE GRIFOS Y DUCHAS
 30 19 15 00 : ESCALERAS Y ANDAMIOS
 30 19 16 00 : ESCALERAS Y ACCESORIOS DE ANDAMIAJE
 30 26 53 00 : MATERIALES ESTRUCTURALES DE MADERA
 31 15 20 00 : CABLE DE SEGURIDAD
 31 21 15 00 : PINTURAS Y TAPA POROS
 31 21 16 00 : ADITIVOS PARA PINTURAS
 31 21 17 00 : ACABADOS EN GENERAL
 31 21 18 00 : DISOLVENTES Y DILUYENTES PARA PINTURAS
 31 21 19 00 : APLICADORES DE PINTURA Y ACCESORIOS PARA PINTAR
 31 24 17 00 : ESPEJOS
 31 37 11 00 : LADRILLOS REFRACTARIOS
 39 10 16 00 : LÁMPARAS Y BOMBILLAS
 39 10 18 00 : COMPONENTES Y ACCESORIOS DE LÁMPARA
 39 10 19 00 : BALASTOS DE LÁMPARA Y TRANSFORMADORES DE LÁMPARAS
 39 11 15 00 : ILUMINACIÓN DE INTERIORES Y ARTEFACTOS
 39 11 16 00 : ILUMINACIÓN EXTERIOR Y ARTEFACTOS
 39 11 18 00 : ACCESORIOS DE ILUMINACIÓN
 39 11 19 00 : SEÑALIZACIÓN E ILUMINACIÓN DE EMPLAZAMIENTOS PELIGROSOS
 39 11 21 00 : ILUMINACIÓN ÓPTICA
 39 11 23 00 : ILUMINACIÓN Y ACCESORIOS DE ESCENARIOS Y ESTUDIOS

----- CONTINUA -----

Pág. 206 de 418

CAMARA DE COMERCIO DE TUJUA
RHAIROS S.A.S.
 Fecha expedición: 2023/03/15 09:44:55 **** Recibo No. 500076339 **** Num. Operación: 59 USU/PUB/EX/2023/015/016

*** EXPEDIDO A TRAVÉS DEL SISTEMA VIRTUAL S.I.I. ***

39 11 25 00 : LUMINARIAS DE ESCENARIOS Y ESTUDIOS
 39 12 10 00 : EQUIPAMIENTO PARA DISTRIBUCIÓN Y CONVERSIÓN DE ALIMENTACIÓN
 39 12 11 00 : CENTROS DE CONTROL Y DISTRIBUCIÓN Y ACCESORIOS
 39 12 14 00 : INTERRUPTORES DE CONTROL, CONTACTORES Y TERMIALES
 39 12 15 00 : CONTACTORES, CONTROL Y RELES Y ACCESORIOS
 39 12 16 00 : DISPOSITIVOS Y ACCESORIOS PARA LA PROTECCIÓN DE CIRCUITOS
 39 12 17 00 : FERRETERIA ELÉCTRICA Y SOMBRISTOS
 39 12 18 00 : INSTALACIONES DE EDIFICIOS INTELIGENTES - IBI
 39 12 19 00 : DISPOSITIVOS Y ACCESORIOS DE SEGURIDAD ELÉCTRICA
 39 12 21 00 : EQUIPO DE TRANSMISIÓN Y DISTRIBUCIÓN ELÉCTRICA
 39 12 22 00 : INTERRUPTORES ELÉCTRICOS Y ACCESORIOS
 39 12 23 00 : RELES ELÉCTRICOS Y ACCESORIOS
 39 13 15 00 : MARCADORES DE ALAMBRE Y DISPOSITIVOS PARA MARCAR ALAMBRE
 39 13 16 00 : DISPOSITIVOS DE PROTECCIÓN DE ALAMBRE
 39 13 17 00 : CONDUCTOS ELÉCTRICOS, ELECTRODUCTOS Y CABLES AÉREOS
 40 10 15 00 : VENTILACIÓN
 40 14 16 00 : VÁLVULAS
 40 14 17 00 : MATERIAL DE FERRETERIA Y ACCESORIOS
 40 14 19 00 : CONDUCTOS
 40 14 20 00 : MANGUERAS
 40 15 15 00 : BOMBAS
 40 15 16 00 : COMPRESORES
 40 17 15 00 : TUBOS Y TUBERIAS COMERCIALES
 40 17 16 00 : TUBOS Y TUBERIAS INDUSTRIALES
 40 17 53 00 : ACCESORIOS Y BRIDAS ESPECIALIZADOS PARA TUBOS
 42 25 16 00 : EQUIPO Y DISPOSITIVOS DE EJERCICIO DE REHABILITACIÓN
 40 18 20 00 : TUBOS DE COBRE SIN UNIONES
 40 18 23 00 : TUBOS DE ACERO SIN UNIONES
 40 18 24 00 : TUBOS DE ACERO INOXIDABLES SIN UNIONES
 42 21 17 00 : AYUDAS DE COORDINACIÓN PARA PERSONAS FÍSICAMENTE DISCAPACITADAS
 42 21 21 00 : APARATOS DE TIEMPO LIBRE Y RECPEO PARA PERSONAS FÍSICAMENTE DISCAPACIT...
 43 22 29 00 : ACCESORIOS DE EQUIPO DE TELEFONIA
 45 12 15 00 : CÁMARAS
 35 12 16 00 : ACCESORIOS PARA CÁMARAS
 36 17 16 00 : EQUIPO DE VIGILANCIA Y DETECCIÓN
 46 18 15 00 : COPA DE SEGURIDAD
 46 18 16 00 : CALZADO DE PROTECCIÓN
 46 18 17 00 : PROTECTORES DE CARA Y CABEZA
 46 18 18 00 : PROTECCIÓN Y ACCESORIOS PARA LA VISIÓN
 46 18 19 00 : PROTECTORES AUDITIVOS
 46 18 20 00 : PROTECCIÓN DE LA RESPIRACIÓN
 46 18 21 00 : PROTECCIÓN ANTI CAÍDA Y EQUIPO DE RESCATE
 46 18 25 00 : PREVENCIÓN CONTRA INCENDIOS
 47 12 16 00 : MÁQUINAS Y ACCESORIOS PARA PISOS
 47 12 17 00 : ENVASES Y ACCESORIOS PARA RESIDUOS
 47 12 18 00 : EQUIPO DE LIMPIEZA
 47 13 17 00 : SUMINISTROS PARA ASEOS

----- CONTINUA -----

Pág. 206 de 418

CAMARA DE COMERCIO DE TUJUA
RHAIROS S.A.S.
 Fecha expedición: 2023/03/15 09:44:55 **** Recibo No. 500076339 **** Num. Operación: 59 USU/PUB/EX/2023/015/016

*** EXPEDIDO A TRAVÉS DEL SISTEMA VIRTUAL S.I.I. ***

52 10 15 00 : ALFOMBRAS Y FELPONES
 52 13 15 00 : CORTINAS Y ROJAJE
 52 13 16 00 : PERSIANAS
 52 13 17 00 : ACCESORIOS Y FERRETERIA PARA TRATAMIENTO DE VENTANAS
 52 14 15 00 : EQUIPOS AUDIOVISUALES
 52 16 16 00 : ACCESORIOS DE EQUIPO AUDIOVISUAL
 52 17 10 00 : TRATAMIENTOS DE PARED DE DADO
 55 12 16 00 : ETIQUETAS
 55 12 17 00 : SEÑALIZACIÓN
 55 12 19 00 : SEÑALIZACIONES
 56 10 15 00 : MUEBLES
 56 10 16 00 : MUEBLES PARA EL EXTERIOR
 56 10 17 00 : MUEBLES DE OFICINA
 56 10 19 00 : PIEZAS DE MOBILIARIO Y ACCESORIOS
 56 11 15 00 : SITIOS DE TRABAJO Y PAQUETES PARA LA OFICINA
 56 11 16 00 : SISTEMAS DE PANELES
 56 11 17 00 : CASEOSUD Y SISTEMAS NO MODULARES
 56 11 18 00 : MUEBLES INDEPENDIENTES
 56 11 19 00 : MUEBLES INDUSTRIALES
 56 11 20 00 : MUEBLES DE APOYO DE LA COMPUTADORA
 56 11 21 00 : ASIENTOS
 56 11 22 00 : SISTEMAS DE ESCRITORIOS
 56 11 23 00 : PARTES Y ACCESORIOS PARA ASIENTOS DE AUDITORIOS O ESTADIOS O DE USO ESP...
 56 12 10 00 : MOBILIARIO DE BIBLIOTECA
 56 12 11 00 : MOBILIARIO DE CLASE DE ARTE
 56 12 12 00 : MOBILIARIO DE SALA DE PRIMEROS AUXILIOS
 56 12 13 00 : ACCESORIOS DE INSTALACIONES EDUCATIVAS GENERALES
 56 12 14 00 : MOBILIARIO DE CAFETERIA Y COMEDOR
 56 12 15 00 : MOBILIARIO GENERAL DE AULA
 56 12 16 00 : MOBILIARIO PARA EL TIEMPO DE DESCANSO Y USO CREATIVO PARA GUARDERIA I...
 56 12 17 00 : MÓDULOS DE ALMACENAMIENTO GENERAL Y DE LIBROS PARA LAS AULAS
 56 12 18 00 : MOBILIARIO Y ACCESORIOS DE AULAS VOCACIONALES
 56 12 19 00 : MOBILIARIO DE DEMOSTRACIÓN
 56 12 20 00 : MUEBLES DE LABORATORIO
 70 11 15 00 : PLANTAS Y ARBOLES ORNAMENTALES
 70 11 16 00 : PLANTAS DE FLOR
 70 11 17 00 : PARQUES, JARDINES Y HUERTOS
 70 17 15 00 : DESARROLLO
 70 17 16 00 : RIEGO
 70 17 18 00 : SERVICIOS DE DRENAJE
 72 10 15 00 : SERVICIOS DE APOYO PARA LA CONSTRUCCIÓN
 72 10 29 00 : SERVICIOS DE MANTENIMIENTO Y REPARACIÓN DE INSTALACIONES
 72 10 33 00 : SERVICIOS DE MANTENIMIENTO Y REPARACIÓN DE INFRAESTRUCTURA
 72 11 10 00 : SERVICIOS DE CONSTRUCCIÓN DE UNIDADES UNIFAMILIARES
 72 11 11 00 : SERVICIOS DE CONSTRUCCIÓN DE UNIDADES MULTIFAMILIARES
 72 12 10 00 : SERVICIOS DE CONSTRUCCIÓN DE EDIFICIOS INDUSTRIALES Y BODEGAS NUEVAS
 72 12 11 00 : SERVICIOS DE CONSTRUCCIÓN DE EDIFICIOS COMERCIALES Y DE OFICINA

----- CONTINUA -----

Pág. 207 de 418

CAMARA DE COMERCIO DE TUJUA
RHAIROS S.A.S.
 Fecha expedición: 2023/03/15 09:44:55 **** Recibo No. 500076339 **** Num. Operación: 59 USU/PUB/EX/2023/015/016

*** EXPEDIDO A TRAVÉS DEL SISTEMA VIRTUAL S.I.I. ***

72 12 12 00 : SERVICIOS DE CONSTRUCCIÓN DE EDIFICIOS AGRÍCOLAS
 72 12 13 00 : SERVICIOS DE CONSTRUCCIÓN DE TALLERES AUTOMOTRICES Y ESTACIONES DE SER...
 72 12 14 00 : SERVICIOS DE CONSTRUCCIÓN DE EDIFICIOS PÚBLICOS ESPECIALIZADOS
 72 12 15 00 : SERVICIOS DE CONSTRUCCIÓN DE PLANTAS INDUSTRIALES
 72 14 11 00 : SERVICIOS DE CONSTRUCCIÓN Y REVESTIMIENTO Y PAVIMENTACIÓN DE HERREST...
 74 14 12 00 : SERVICIOS DE CONSTRUCCIÓN MARINA
 74 14 13 00 : SERVICIO DE CONSTRUCCIÓN DE FACILIDADES ATLÉTICAS Y RECREATIVAS
 74 14 14 00 : SERVICIOS DE CONSTRUCCIÓN Y REPARACIÓN DE FACILIDADES DE DETENCIÓN
 74 14 15 00 : SERVICIOS DE PREPARACIÓN DE TIERNAS
 74 14 16 00 : SERVICIOS DE CONSTRUCCIÓN DE SISTEMAS DE TRÁNSITO PASIVO
 74 14 17 00 : SERVICIOS DE ALQUILER O ARRENDAMIENTO DE EQUIPO Y MAQUINARIA DE CONSTRU...
 74 15 10 00 : SERVICIOS DE CONSTRUCCIÓN Y MANTENIMIENTO DE CALDERAS Y BORNIS
 74 15 11 00 : SERVICIOS DE CONSTRUCCIÓN DE PLUMERIA
 74 15 12 00 : SERVICIOS DE CONSTRUCCIÓN Y MANTENIMIENTO DE HVAC CALEFACCIÓN Y ENFRÍ...
 74 15 13 00 : SERVICIOS DE PINTURA E INSTALACIÓN DE PAREL DE COLEGADURA
 74 15 14 00 : SERVICIOS DE CONSTRUCCIÓN DE RECRUBRIMIENTOS DE LIBROS
 74 15 15 00 : SERVICIOS DE SISTEMAS ELÉCTRICOS
 74 15 16 00 : SERVICIOS DE SISTEMAS ESPECIALIZADOS DE COMUNICACIÓN
 74 15 17 00 : SERVICIOS DE INSTALACIÓN DE SISTEMAS DE SEGURIDAD FÍSICA E INDUSTRIAL
 74 15 18 00 : SERVICIOS DE MANTENIMIENTO Y REPARACIÓN DE INSTALACIÓN DE MÁQUINAS
 74 15 19 00 : SERVICIOS DE ALBAÑILERIA Y MASONERÍA
 74 15 20 00 : SERVICIOS DE PANEADO Y DRYWALL
 74 15 21 00 : SERVICIOS ACUSTICOS Y DE AISLAMIENTO
 74 15 22 00 : SERVICIOS DE BALSASAS TERRAZO Y MÁRMOL Y HOSCAIOS
 74 15 23 00 : SERVICIOS DE CARPINTERIA
 74 15 24 00 : SERVICIOS DE MONTAJE E INSTALACIÓN DE VENTANAS Y PUERTAS
 74 15 25 00 : SERVICIOS DE INSTALACIÓN DE PISOS
 74 15 26 00 : SERVICIOS DE TECHADO Y PAREDES EXTERNAS Y LÁMPARAS DE METAL
 74 15 27 00 : SERVICIOS DE INSTALACIÓN Y REPARACIÓN DE CONCRETO
 74 15 28 00 : SERVICIOS DE PERFORACIÓN DE POCOS DE AGUA
 74 15 29 00 : SERVICIOS DE MONTAJE DE ACERO ESTRUCTURAL
 74 15 30 00 : SERVICIOS DE VIDRIOS Y VENTANERÍA
 74 15 31 00 : SERVICIOS DE CONSTRUCCIÓN DE FACILIDADES ATLÉTICAS Y RECREATIVAS
 74 15 32 00 : SERVICIOS DE RECUBRIMIENTO, IMPERMEABILIZACIÓN PROTECCIÓN CONTRA CLIM...
 74 15 33 00 : SERVICIOS DE MANTENIMIENTO E INSTALACIÓN DE EQUIPO DE ESTACIÓN DE SER...
 74 15 34 00 : SERVICIOS DE APARTEAMIENTOS Y ANDAMIAJE
 74 15 35 00 : SERVICIOS DE LIMPIEZA ESTRUCTURAL EXTERNA
 74 15 36 00 : SERVICIOS DE TERNIADO INTERIOR, DOTACIÓN Y REHABILITACIÓN
 74 15 37 00 : SERVICIOS DE INSTALACIÓN, MANTENIMIENTO Y REPARACIÓN DE EQUIPOS Y CON...
 74 15 39 00 : SERVICIO DE PREPARACIÓN DE OBRAS DE CONSTRUCCIÓN
 74 15 40 00 : SERVICIOS DE EDIFICIOS ESPECIALIZADOS Y COMERCIOS
 74 15 41 00 : SERVICIOS DE MANTENIMIENTO Y REPARACIÓN DE EQUIPO DE SISTEMAS DE DISTR...
 74 15 42 00 : SERVICIOS DE MANTENIMIENTO Y REPARACIÓN DE INSTALACIÓN DE INSTRUMENTA...
 74 15 43 00 : SERVICIOS DE MANTENIMIENTO Y REPARACIÓN DE EQUIPO MOTIVO Y GENERACION...
 74 15 44 00 : SERVICIOS DE MANTENIMIENTO Y FABRICACIÓN DE ACCESORIOS PARA TUBERIAS
 74 15 45 00 : SERVICIOS DE MANTENIMIENTO E INSTALACIÓN DE EQUIPO PESADO

----- CONTINUA -----

Pág. 208 de 418

CAMARA DE COMERCIO DE TUNJA
KHAROS S.A.S.
Fecha expedición: 2023/01/15 09:44:55 **** Recibo No. 5200243947 **** Num. Operación: 99 USU/PUB/XX 2023/01/15/018

*** EXPEDIDO A TRAVÉS DEL SISTEMA VIRTUAL S.I.I. ***

73 12 18 00 :	SERVICIOS DE INDUSTRIA DE PRODUCTOS DE MINERALES NO METÁLICOS
73 18 19 00 :	SERVICIOS DE SOLDADURA
74 10 15 00 :	DESINFECCIÓN
74 11 15 00 :	SERVICIOS DE LIMPIEZA Y MANTENIMIENTO DE EDIFICIOS GENERALES Y DE OFICINAS
74 11 16 00 :	SERVICIOS DE LIMPIEZA DE COMPONENTES DE EDIFICIOS
77 10 15 00 :	EVALUACIÓN DE IMPACTO AMBIENTAL
77 11 16 00 :	REHABILITACIÓN AMBIENTAL
78 10 18 00 :	TRANSPORTE DE CARGA POR CARRETERA
78 10 19 00 :	TRANSPORTE DE CARGA INTERMODAL
80 10 16 00 :	GERENCIA DE PROYECTOS
84 10 15 00 :	INGENIERIA CIVIL Y ARQUITECTURA
84 10 14 00 :	INGENIERIA MECÁNICA
84 10 17 00 :	INGENIERIA ELÉCTRICA Y ELECTRÓNICA
81 10 22 00 :	INGENIERIA DE TRANSPORTE
81 11 17 00 :	SISTEMAS DE MANEJO DE INFORMACIÓN HIS
81 11 20 00 :	SERVICIOS DE DATOS
81 15 14 00 :	CARTOGRAFIA
81 15 17 00 :	OROLOGIA
81 16 17 00 :	SERVICIOS DE TELECOMUNICACIONES
83 10 15 00 :	SERVICIOS DE ACRUEDICTO Y ALCANTARILLADO
95 12 15 00 :	EDIFICIOS Y ESTRUCTURAS COMERCIALES Y DE ENTRETENIMIENTO
95 12 14 00 :	EDIFICIOS Y ESTRUCTURAS DE TRANSPORTE
95 12 17 00 :	EDIFICIOS Y ESTRUCTURAS PÚBLICOS
95 12 19 00 :	EDIFICIOS Y ESTRUCTURAS EDUCACIONALES Y DE ADMINISTRACIÓN
95 12 20 00 :	EDIFICIOS Y ESTRUCTURAS HOSPITALARIAS
95 12 21 00 :	EDIFICIOS Y ESTRUCTURAS DE ACONDICIONAMIENTO
95 12 23 00 :	EDIFICIOS Y ESTRUCTURAS DE SALUD Y DEPORTIVAS
95 12 24 00 :	EDIFICIOS Y ESTRUCTURAS INDUSTRIALES
95 12 26 00 :	EDIFICIOS Y ESTRUCTURAS RELIGIOSAS
95 12 27 00 :	EDIFICIOS Y ESTRUCTURAS DE DEFENSA

EXPERIENCIA No. 51 :
NÚMERO CONSECUTIVO DEL CONTRATO: 051
CONTRATO CELEBRADO POR : 2 - SOCIO / ASOCIADO
NOMBRE DEL CONTRATISTA : RECTOR HUBERICO OCHOA GARCÍA
NOMBRE DEL CONTRATANTE : HUBERICO DE TUNJA
VALOR CONTRATADO EN \$MILV : 1449,63

SG FM CL PR :	DESCRIPCIÓN
11 11 15 00 :	BARRO Y TIERRA
11 11 16 00 :	PIEDRA
12 16 19 00 :	AGENTES DE HIPERREABILIZACIÓN
20 12 11 00 :	EQUIPO PARA CHEHITAR
20 12 12 00 :	EQUIPO DE FRACTURAS
20 12 14 00 :	HERRAMIENTAS Y EQUIPO DE TERMINACIÓN
22 10 15 00 :	INGUINARIA PARA TRABAJO DE DESMONTE

***** CONTINUA *****

Pag. 209 de 458

CAMARA DE COMERCIO DE TUNJA
KHAROS S.A.S.
Fecha expedición: 2023/01/15 09:44:55 **** Recibo No. 5200243947 **** Num. Operación: 99 USU/PUB/XX 2023/01/15/018

*** EXPEDIDO A TRAVÉS DEL SISTEMA VIRTUAL S.I.I. ***

22 10 16 00 :	EQUIPO DE PAVIMENTACIÓN
22 10 20 00 :	EQUIPO Y MAQUINARIA DE DEMOLICIÓN DE EDIFICIOS
23 15 35 00 :	SISTEMAS DE FIBROPA
23 27 15 00 :	MAQUINARIA DE SOLDADURA FUERTE
23 27 16 00 :	MAQUINARIA DE SOLDADURA DÉBIL
23 27 17 00 :	ACCESORIOS PARA SOLDAR, SOLDADURA FUERTE Y SOLDADURA DÉBIL
24 10 16 00 :	EQUIPO DE TAJE Y ACCESORIOS
24 10 17 00 :	TRANSPORTADORES Y ACCESORIOS
26 12 15 00 :	ALAMBRE ELÉCTRICO
27 11 22 00 :	HERRAMIENTAS DE ALBAÑILERÍA Y CONCRETO
27 11 23 00 :	HERRAMIENTAS MECANICAS
27 13 15 00 :	HERRAMIENTAS NEUMÁTICAS
27 13 17 00 :	CILINDROS NEUMÁTICOS Y COMPONENTES
30 10 15 00 :	ANGULOS
30 10 17 00 :	VIGAS
30 10 18 00 :	CONDUCTOS
30 10 20 00 :	REJIK
30 10 23 00 :	FERTILIZ
30 10 24 00 :	VARILLAS
30 10 28 00 :	PILOTAJE
30 10 29 00 :	PIELARES
30 10 31 00 :	RIELES
30 10 36 00 :	PRODUCTOS ESTROBOLRACLES
30 11 15 00 :	CONCRETO Y HERREROS
30 11 16 00 :	CEMENTO Y CAL
30 11 17 00 :	YESOS
30 11 18 00 :	AGREGADOS
30 11 19 00 :	ELEMENTOS PARA REFORZAR CONCRETO
30 12 18 00 :	MATERIALES DE ARQUITECTURA PAISAJISTICA
30 12 19 00 :	MATERIALES PARA ESTABILIZACIÓN Y REFUERZO DE SUELOS
30 13 15 00 :	BLOQUES
30 13 16 00 :	LADRILLOS
30 13 17 00 :	AZULEJOS Y BALDOSAS
30 14 15 00 :	AISLAMIENTO TÉCNICO
30 14 16 00 :	AISLAMIENTO ESPECIAL
30 14 17 00 :	CAPAS DE SELLAMIENTO DE AISLAMIENTO
30 15 15 00 :	INTERIAL PARA TEJADOS Y TECHOS
30 15 16 00 :	ACCESORIOS PARA TEJADOS
30 15 17 00 :	CANALES DE TEJADO Y ACCESORIOS
30 15 18 00 :	MATERIALES PARA REVESTIMIENTO DE PAREDES Y EXTERIOR
30 15 19 00 :	MATERIALES Y PRODUCTOS PARA ACANADOS
30 15 20 00 :	CERCAJO
30 16 15 00 :	MATERIALES PARA ACABADOS DE PAREDES
30 16 16 00 :	MATERIALES PARA TECHOS
30 16 17 00 :	SUBJOE
30 16 18 00 :	FRANJISTERIA
30 16 19 00 :	ISOLADO Y CARPINTERIA MECÁNICA

***** CONTINUA *****

Pag. 210 de 458

CAMARA DE COMERCIO DE TUNJA
KHAROS S.A.S.
Fecha expedición: 2023/01/15 09:44:55 **** Recibo No. 5200243947 **** Num. Operación: 99 USU/PUB/XX 2023/01/15/018

*** EXPEDIDO A TRAVÉS DEL SISTEMA VIRTUAL S.I.I. ***

30 16 20 00 :	HELDURAS Y CARPINTERIA
30 16 21 00 :	LAMINADOS INTERIORES
30 16 24 00 :	BIROS DIVISORIOS
30 17 15 00 :	PUEBTAS
30 17 16 00 :	VENTANAS
30 17 17 00 :	PRODUCTOS DE CRISTAL
30 17 18 00 :	CLARANOVAS
30 17 19 00 :	MARCOS DE VENTANAS
30 17 20 00 :	PUEBTAS
30 17 21 00 :	PUEBTAS PARA CAJAJE Y OPERADORES
30 18 15 00 :	PORCELANA SANITARIA
30 18 16 00 :	INSTALACIONES RESIDENCIALES NO SANITARIAS
30 18 17 00 :	GRIFOS
30 18 18 00 :	CABEZAS, CILINDROS Y PARTES Y ACCESORIOS DE GRIFOS Y DUCHAS
30 18 19 00 :	ESCALERAS Y ANDAMIOS
30 19 16 00 :	ESCALERAS Y ACCESORIOS DE ANDAMIAJE
30 26 63 00 :	MATERIALES ESTRUCTURALES DE MADERA
31 15 20 00 :	CABLE DE SEGURIDAD
31 21 15 00 :	PINTURAS Y TAPA POROS
31 21 16 00 :	ADITIVOS PARA PINTURAS
31 21 17 00 :	ACABADOS EN GENERAL
31 21 18 00 :	DISOLVENTES Y DILUYENTES PARA PINTURAS
31 21 19 00 :	APLICADORES DE PINTURA Y ACCESORIOS PARA PINTAR
31 24 17 00 :	ESPEJOS
31 27 11 00 :	LADRILLOS REFRACTARIOS
39 10 16 00 :	LÁMPARAS Y REPIELAS
39 10 18 00 :	COMPONENTES Y ACCESORIOS DE LÁMPARA
39 10 19 00 :	BALASTOS DE LÁMPARAS Y TRANSFORMADORES DE LÁMPARAS
39 11 15 00 :	ILUMINACIÓN DE INTERIORES Y ARTEFACTOS
39 11 16 00 :	ILUMINACIÓN EXTERIOR Y ARTEFACTOS
39 11 18 00 :	ACCESORIOS DE ILUMINACIÓN
39 11 19 00 :	SEÑALIZACIÓN E ILUMINACIÓN DE EMPLAZAMIENTOS PELIGROSOS
39 11 21 00 :	ILUMINACIÓN ÓPTICA
39 11 23 00 :	ILUMINACIÓN Y ACCESORIOS DE ESCENARIOS Y ESTUDIOS
39 11 25 00 :	ILUMINARIAS DE ESCENARIOS Y ESTUDIOS
39 12 19 00 :	EQUIPAMIENTO PARA DISTRIBUCIÓN Y CONVERSIÓN DE ALIMENTACIÓN
39 12 11 00 :	CENTROS DE CONTROL Y DISTRIBUCIÓN Y ACCESORIOS
39 12 14 00 :	ESQUEMAS DE CONEXIÓN, CONDUCTORES Y TERMINALES
39 12 15 00 :	COMPUTADORES, MONITORES Y RELES Y ACCESORIOS
39 12 16 00 :	DISPOSITIVOS Y ACCESORIOS PARA LA PROTECCIÓN DE CIRCUITOS
39 12 17 00 :	FERRETERIA ELÉCTRICA Y SUMINISTROS
39 12 18 00 :	INSTALACIONES DE EDIFICIOS INTELIGENTES - IBI
39 12 19 00 :	DISPOSITIVOS Y ACCESORIOS DE SEGURIDAD ELÉCTRICA
39 12 21 00 :	EQUIPO DE TRANSMISIÓN Y DISTRIBUCIÓN ELÉCTRICA
39 12 22 00 :	INTERRUPTORES ELÉCTRICOS Y ACCESORIOS
39 12 23 00 :	RELES ELÉCTRICOS Y ACCESORIOS
39 13 16 00 :	MARCADORES DE ALAMBRE Y DISPOSITIVOS PARA MARCAR ALAMBRE

***** CONTINUA *****

Pag. 211 de 458

CAMARA DE COMERCIO DE TUNJA
KHAROS S.A.S.
Fecha expedición: 2023/01/15 09:44:55 **** Recibo No. 5200243947 **** Num. Operación: 99 USU/PUB/XX 2023/01/15/018

*** EXPEDIDO A TRAVÉS DEL SISTEMA VIRTUAL S.I.I. ***

39 13 16 00 :	DISPOSITIVOS DE PROTECCIÓN DE ALAMBRE
39 13 17 00 :	CONDUCTOS ELÉCTRICOS, ELECTRODUCTOS Y CABLES AÉREOS
40 10 15 00 :	VENTILACIÓN
40 18 15 00 :	VÁLVULAS
40 18 17 00 :	MATERIALES DE FERRETERIA Y ACCESORIOS
40 18 18 00 :	CONDUCTOS
40 18 20 00 :	INGUINERAS
40 18 15 00 :	BICHNAS
40 18 16 00 :	COMPRESORES
40 17 15 00 :	TUBOS Y TUBERIAS COMERCIALES
40 17 16 00 :	TUBOS Y TUBERIAS INDUSTRIALES
40 17 23 00 :	ACCESORIOS Y BRIDAS ESPECIALIZADOS PARA TUBOS
40 18 15 00 :	TUBOS DE COBRE SOLDADOS
40 18 20 00 :	TUBOS DE COBRE SIN UNIONES
40 18 23 00 :	TUBOS DE ACERO SIN UNIONES
40 18 24 00 :	TUBOS DE ACERO INOXIDABLE SIN UNIONES
40 18 31 00 :	ACCESORIOS DE TUBOS
43 22 28 00 :	EQUIPO DE TELEFONIA
43 22 29 00 :	ACCESORIOS DE EQUIPO DE TELEFONIA
45 12 15 00 :	CÁMARAS
45 12 16 00 :	ACCESORIOS PARA CÁMARAS
46 17 16 00 :	EQUIPO DE VIGILANCIA Y DETECCIÓN
46 18 15 00 :	ROPA DE SEGURIDAD
46 18 16 00 :	CALZADO DE PROTECCIÓN
46 18 17 00 :	PROTECTORES DE CASA Y CABEZA
46 18 18 00 :	PROTECCIÓN Y ACCESORIOS PARA LA VISIÓN
46 18 19 00 :	PROTECTORES AUDITIVOS
46 18 20 00 :	PROTECCIÓN DE LA RESPIRACIÓN
46 18 23 00 :	PROTECCIÓN ANTI CAÍDA Y EQUIPO DE RESCATE
46 19 16 00 :	PREVENCIÓN CONTRA INCENDIOS
47 12 16 00 :	MOQUETAS Y ACCESORIOS PARA PISOS
47 12 17 00 :	FRANJES Y ACCESORIOS PARA RESIDIOS
47 12 18 00 :	EQUIPO DE LIMPIEZA
47 13 17 00 :	SUMINISTROS PARA ASESOS
52 10 15 00 :	ALFORRAS Y FELPIDOS
52 13 15 00 :	CORTINAS Y ROPAJE
52 13 16 00 :	PERRIANAS
52 13 17 00 :	ACCESORIOS Y FERRETERIA PARA TRATAMIENTO DE VENTANAS
52 16 15 00 :	EQUIPOS AUDIOVISUALES
52 16 16 00 :	ACCESORIOS DE EQUIPO AUDIOVISUAL
52 17 10 00 :	TRATAMIENTOS DE PARED DE BAÑO
55 12 16 00 :	ETIQUETAS
55 12 17 00 :	SEÑALIZACIÓN
55 12 19 00 :	SEÑALIZACIONES
56 10 15 00 :	MEBLES
56 10 16 00 :	MEBLES PARA EL EXTERIOR
56 10 17 00 :	MEBLES DE OFICINA

***** CONTINUA *****

Pag. 212 de 458

42

42

CAMARA DE COMERCIO DE TUNJA
KHAROS S.A.S.
 Fecha expedición: 2023/05/15 09:44:55 - Récibo No. 5200745397 - Num. Operación: 93 USU/PUB/EX 2023/05/018

***** EXPEDIDO A TRAVÉS DEL SISTEMA VIRTUAL S.I.I. *****

56 10 19 00 : PIEZAS DE MOBILIARIO Y ACCESORIOS
 56 11 15 00 : SITIOS DE TRABAJO Y PAQUETES PARA LA OFICINA
 56 11 16 00 : SISTEMAS DE PANELES
 56 11 17 00 : CASEOSUD Y SISTEMAS NO MODULARES
 56 11 18 00 : MUEBLES INDEPENDIENTES
 56 11 19 00 : MUEBLES INDUSTRIALES
 56 11 20 00 : MUEBLES DE APOYO DE LA COMPUTADORA
 56 11 21 00 : ASIENTOS
 56 11 22 00 : SISTEMAS DE ESCRITORIOS
 56 11 23 00 : PARTES Y ACCESORIOS PARA ASIENTOS DE AUDITORIOS O ESTADIOS O DE USO ESP...
 56 12 10 00 : MOBILIARIO DE BIBLIOTECA
 56 12 11 00 : MOBILIARIO DE CLASE DE ARTE
 56 12 12 00 : MOBILIARIO DE SALA DE PRIMEROS AUXILIOS
 56 12 13 00 : ACCESORIOS DE INSTALACIONES EDUCATIVAS GENERALES
 56 12 14 00 : MOBILIARIO DE CATERIA Y CANTON
 56 12 15 00 : MOBILIARIO GENERAL DE ANLA
 56 12 16 00 : MOBILIARIO PARA EL TIEMPO DE DESCANSO Y CETO CREATIVO PARA GUARDERIA I ...
 56 12 17 00 : MÓDULOS DE ALMACENAMIENTO GENERAL Y DE LIBROS PARA LAS ANLAS
 56 12 18 00 : MOBILIARIO Y ACCESORIOS DE ANLAS VACACIONALES
 56 12 19 00 : MOBILIARIO DE DEMOSTRACION
 56 12 20 00 : MUEBLES DE LABORATORIO
 70 11 15 00 : PLANTAS Y ARBOLES ORNAMENTALES
 70 11 16 00 : PLANTAS DE ELKJ
 70 11 17 00 : PARQUES, JARDINES Y HUERTOS
 70 11 18 00 : DESARROLLO
 70 11 19 00 : RIEGO
 70 11 20 00 : SERVICIOS DE DRENAJE
 72 10 15 00 : SERVICIOS DE APOYO PARA LA CONSTRUCCION
 72 10 20 00 : SERVICIOS DE MANTENIMIENTO Y REPARACION DE INSTALACIONES
 72 10 33 00 : SERVICIOS DE MANTENIMIENTO Y REPARACION DE INFRAESTRUCTURA
 72 11 10 00 : SERVICIOS DE CONSTRUCCION DE UNIDADES UNIFAMILIARES
 72 11 11 00 : SERVICIOS DE CONSTRUCCION DE UNIDADES MULTIFAMILIARES
 72 12 10 00 : SERVICIOS DE CONSTRUCCION DE EDIFICIOS INDUSTRIALES Y BDEGAS NUEVAS
 72 12 11 00 : SERVICIOS DE CONSTRUCCION DE EDIFICIOS COMERCIALES Y DE OFICINA
 72 12 12 00 : SERVICIOS DE CONSTRUCCION DE EDIFICIOS AGRICOLAS
 72 12 13 00 : SERVICIOS DE CONSTRUCCION DE TALLESES ANTICICLONICOS Y ESTACIONES DE SER...
 72 12 14 00 : SERVICIOS DE CONSTRUCCION DE EDIFICIOS PUBLICOS ESPECIALIZADOS
 72 12 15 00 : SERVICIOS DE CONSTRUCCION DE PLANTAS INDUSTRIALES
 72 14 10 00 : SERVICIOS DE CONSTRUCCION DE AUTOPISTAS Y CARRETERAS
 72 14 11 00 : SERVICIOS DE CONSTRUCCION Y REVESTIMIENTO Y PAVIMENTACION DE INFRAEST...
 72 14 12 00 : SERVICIOS DE CONSTRUCCION MARINA
 72 14 13 00 : SERVICIO DE CONSTRUCCION DE FACILIDADES ATLETICAS Y RECREATIVAS
 72 14 14 00 : SERVICIOS DE CONSTRUCCION Y REPARACION DE FACILIDADES DE DETENCION
 72 14 15 00 : SERVICIOS DE PREPARACION DE TIERRAS
 72 14 16 00 : SERVICIOS DE CONSTRUCCION DE SISTEMAS DE TRANSITO MASIVO
 72 14 17 00 : SERVICIOS DE ALQUILER O ARRENDAMIENTO DE EQUIPO Y MAQUINARIA DE CONSTRU...
 72 15 10 00 : SERVICIOS DE CONSTRUCCION Y MANTENIMIENTO DE CALDERAS Y HORNOS

-----CONTINUA-----

Pág. 217 de 418

CAMARA DE COMERCIO DE TUNJA
KHAROS S.A.S.
 Fecha expedición: 2023/05/15 09:44:55 - Récibo No. 5200745397 - Num. Operación: 93 USU/PUB/EX 2023/05/018

***** EXPEDIDO A TRAVÉS DEL SISTEMA VIRTUAL S.I.I. *****

72 15 11 00 : SERVICIOS DE CONSTRUCCION DE PICHERIA
 72 15 12 00 : SERVICIOS DE CONSTRUCCION Y MANTENIMIENTO DE HVAC CALEFACCION Y ENFRI...
 72 15 13 00 : SERVICIOS DE PINTURA E INSTALACION DE PAPEL DE COLGADURA
 72 15 14 00 : SERVICIOS DE CONSTRUCCION DE RECUBRIMIENTOS DE HORNOS
 72 15 15 00 : SERVICIOS DE SISTEMAS ELECTRICOS
 72 15 16 00 : SERVICIOS DE SISTEMAS ESPECIALIZADOS DE COMUNICACION
 72 15 17 00 : SERVICIOS DE INSTALACION DE SISTEMAS DE SEGURIDAD FISICA E INDUSTRIAL
 72 15 18 00 : SERVICIOS DE MANTENIMIENTO Y REPARACION DE INSTALACION DE MAQUINAS
 72 15 19 00 : SERVICIOS DE ALBAÑILERIA Y MAESTRERIA
 72 15 20 00 : SERVICIOS DE PASEADO Y BURNALL
 72 15 21 00 : SERVICIOS ACUSTICOS Y DE AISLAMIENTO
 72 15 22 00 : SERVICIOS DE BALDOSAS TERAZO Y MARMO Y JASCOCS
 72 15 23 00 : SERVICIOS DE CARPINTERIA
 72 15 24 00 : SERVICIOS DE MONTAJE E INSTALACION DE VENTANAS Y PUERTAS
 72 15 25 00 : SERVICIOS DE INSTALACION DE PISOS
 72 15 26 00 : SERVICIOS DE TECHADO Y PANELES EXTERNAS Y LAMINAS DE METAL
 72 15 27 00 : SERVICIOS DE INSTALACION Y REPARACION DE CONCRETO
 72 15 28 00 : SERVICIOS DE REPERACION DE FUGOS DE AGUA
 72 15 29 00 : SERVICIOS DE MONTAJE DE ACERO ESTRUCTURAL
 72 15 30 00 : SERVICIOS DE VIDRIOS Y VENTANERIA
 72 15 31 00 : SERVICIOS DE CONSTRUCCION DE FACILIDADES ATLETICAS Y RECREATIVAS
 72 15 32 00 : SERVICIOS DE RECUBRIMIENTO, HIPERREABILITACION PROTECCION CONTRA CLIM...
 72 15 33 00 : SERVICIOS DE MANTENIMIENTO E INSTALACION DE EQUIPO DE ESTACION DE SER...
 72 15 34 00 : SERVICIOS DE APAREJAMIENTO Y MANTENIMIENTO
 72 15 35 00 : SERVICIOS DE LIMPIEZA ESTRUCTURAL EXTERNA
 72 15 36 00 : SERVICIOS DE TERMINADO INTERIOR, DOTACION Y REMODELACION
 72 15 37 00 : SERVICIOS DE INSTALACION, MANTENIMIENTO Y REPARACION DE EQUIPOS Y CON...
 72 15 39 00 : SERVICIOS DE PREPARACION DE OBRAS DE CONSTRUCCION
 72 15 40 00 : SERVICIOS DE EDIFICIOS ESPECIALIZADOS Y COMERCIOS
 72 15 41 00 : SERVICIOS DE MANTENIMIENTO Y REPARACION DE EQUIPO DE SISTEMAS DE DISTR...
 72 15 42 00 : SERVICIOS DE MANTENIMIENTO Y REPARACION DE INSTALACION DE INSTRUMENTA...
 72 15 43 00 : SERVICIOS DE MANTENIMIENTO Y REPARACION DE EQUIPO MASIVO Y GENERACION...
 72 15 44 00 : SERVICIOS DE MANTENIMIENTO Y FABRICACION DE ACCESORIOS PARA TUBERIAS
 72 15 45 00 : SERVICIOS DE MANTENIMIENTO E INSTALACION DE EQUIPO PESADO
 73 12 18 00 : SERVICIOS DE INDUSTRIA DE PRODUCTOS DE HERRAJES NO METALICOS
 73 18 19 00 : SERVICIOS DE SOLDADURA
 76 10 15 00 : DESINFESTACION
 76 11 15 00 : SERVICIOS DE LIMPIEZA Y MANTENIMIENTO DE EDIFICIOS GENERALES Y DE OFICINAS
 76 11 16 00 : SERVICIOS DE LIMPIEZA DE COMPONENTES DE EDIFICIOS
 77 10 15 00 : EVALUACION DE IMPACTO AMBIENTAL
 77 11 16 00 : REHABILITACION AMBIENTAL
 78 10 18 00 : TRANSPORTE DE CARGA POR CARRETERA
 78 10 19 00 : TRANSPORTE DE CARGA INTERMEDIAL
 80 10 16 00 : GERENCIA DE PROYECTOS
 81 10 15 00 : INGENIERIA CIVIL Y ARQUITECTURA
 81 10 16 00 : INGENIERIA MECANICA
 81 10 17 00 : INGENIERIA ELECTRICA Y ELECTRONICA

-----CONTINUA-----

Pág. 218 de 418

CAMARA DE COMERCIO DE TUNJA
KHAROS S.A.S.
 Fecha expedición: 2023/05/15 09:44:55 - Récibo No. 5200745397 - Num. Operación: 93 USU/PUB/EX 2023/05/018

***** EXPEDIDO A TRAVÉS DEL SISTEMA VIRTUAL S.I.I. *****

81 10 22 00 : INGENIERIA DE TRANSPORTE
 81 11 17 00 : SISTEMAS DE MANEJO DE INFORMACION SIS
 81 11 20 00 : SERVICIOS DE DATOS
 81 15 16 00 : CARTOGRAFIA
 81 15 17 00 : OSOLOCIA
 81 16 17 00 : SERVICIOS DE TELECOMUNICACIONES
 83 10 15 00 : SERVICIOS DE ACOMODO Y ALCANTARILLADO
 95 12 15 00 : EDIFICIOS Y ESTRUCTURAS COMERCIALES Y DE ENTRETENIMIENTO
 95 12 16 00 : EDIFICIOS Y ESTRUCTURAS DE TRANSPORTE
 95 12 17 00 : EDIFICIOS Y ESTRUCTURAS PUBLICOS
 95 12 18 00 : EDIFICIOS Y ESTRUCTURAS UTILITARIOS
 95 12 19 00 : EDIFICIOS Y ESTRUCTURAS EDUCACIONALES Y DE ADMINISTRACION
 95 12 20 00 : EDIFICIOS Y ESTRUCTURAS HOSPITALARIAS
 95 12 21 00 : EDIFICIOS Y ESTRUCTURAS DE ACOMODACIONES
 95 12 23 00 : EDIFICIOS Y ESTRUCTURAS DE SALUD Y DEPORTIVAS
 95 12 24 00 : EDIFICIOS Y ESTRUCTURAS INDUSTRIALES
 95 12 26 00 : EDIFICIOS Y ESTRUCTURAS RELIGIOSAS
 95 12 27 00 : EDIFICIOS Y ESTRUCTURAS DE DEFENSA

EXPERIENCIA No. 52 :
NÚMERO CONSECUTIVO DEL CONTRATO: 052
CONTRATO CELEBRADO POR : 12 - SOCIO / ASOCIADO
NOMBRE DEL CONTRATISTA : INGENIERO MARIANO OCHOA GARCÍA
NOMBRE DEL CONTRATANTE : MUNICIPIO DE TUNJA
VALOR CONTRATADO EN SIMLV : 1031.47

SG FM CL PR - DESCRIPCION
 11 11 15 00 : BARRO Y TIERRA
 11 11 16 00 : PIEDRA
 12 16 19 00 : MATERIALES DE REHABILITACION
 20 12 11 00 : EQUIPO PARA CEMENTAR
 20 12 12 00 : EQUIPO DE ERACTURAR
 20 12 14 00 : HERRAMIENTAS Y EQUIPO DE TERMINACION
 22 10 15 00 : MAQUINARIA PARA TRABAJO DE DESMANTE
 22 10 16 00 : EQUIPO DE PAVIMENTACION
 22 10 20 00 : EQUIPO Y MAQUINARIA DE REMOLCION DE EDIFICIOS
 23 15 35 00 : SISTEMAS DE PINTURA
 23 27 15 00 : MAQUINARIA DE SOLDADURA FUERTE
 23 27 16 00 : MAQUINARIA DE SOLDADURA DEBIL
 23 27 17 00 : ACCESORIOS PARA SOLDAR, SOLDADURA FUERTE Y SOLDADURA DEBIL
 24 10 16 00 : EQUIPO DE IZAJE Y ACCESORIOS
 24 10 17 00 : TRANSPORTADORES Y ACCESORIOS
 26 12 15 00 : ALAMBRE ELECTRICO
 27 11 32 00 : HERRAMIENTAS DE ALBAÑILERIA Y CONCRETO
 27 11 37 00 : HERRAMIENTAS MECANICAS
 27 14 15 00 : HERRAMIENTAS MECANICAS
 27 13 17 00 : CILINDROS HERRAMIENTOS Y COMPONENTES

-----CONTINUA-----

Pág. 219 de 418

CAMARA DE COMERCIO DE TUNJA
KHAROS S.A.S.
 Fecha expedición: 2023/05/15 09:44:55 - Récibo No. 5200745397 - Num. Operación: 93 USU/PUB/EX 2023/05/018

***** EXPEDIDO A TRAVÉS DEL SISTEMA VIRTUAL S.I.I. *****

30 10 15 00 : ANGILOS
 30 10 17 00 : VIGAS
 30 10 18 00 : CONDUCTOS
 30 10 20 00 : HOJA
 30 10 23 00 : PERFILES
 30 10 24 00 : VARIJAS
 30 10 26 00 : PILOTAJE
 30 10 29 00 : PILARES
 30 10 31 00 : RIELES
 30 10 36 00 : PRODUCTOS ESTRUCTURALES
 30 11 15 00 : CONCRETO Y HORNOS
 30 11 16 00 : CEMENTO Y CAL
 30 11 17 00 : YESOS
 30 11 18 00 : AGREGADOS
 30 11 19 00 : ELEMENTOS PARA REFORZAR CONCRETO
 30 12 18 00 : MATERIALES DE ARQUITECTURA PAISAJISTICA
 30 12 19 00 : MATERIALES PARA ESTABILIZACION Y REFORZO DE SUELOS
 30 13 15 00 : SUELOS
 30 13 16 00 : LANRILLAS
 30 13 17 00 : AZULEJOS Y BALDOSAS
 30 14 15 00 : AISLAMIENTO TERMICO
 30 14 16 00 : AISLAMIENTO ESPECIAL
 30 14 17 00 : CAPAS DE SELLAMIENTO DE AISLAMIENTO
 30 15 15 00 : MATERIAL PARA TEJADOS Y TECHOS
 30 15 16 00 : ACCESORIOS PARA TEJADOS
 30 15 17 00 : CANALONES DE TEJADO Y ACCESORIOS
 30 15 18 00 : MATERIALES PARA REVESTIMIENTO DE PAREDES Y EXTERIOR
 30 15 19 00 : MATERIALES Y PRODUCTOS PARA ACABADOS
 30 15 20 00 : CERCADO
 30 16 15 00 : MATERIALES PARA ACABADOS DE PAREDES
 30 16 16 00 : MATERIALES PARA TECHOS
 30 16 17 00 : SUELOS
 30 16 18 00 : EBANISTERIA
 30 16 19 00 : MUEBLADO Y CARPINTERIA MECANICA
 30 16 20 00 : HERRAJES Y CARPINTERIA
 30 16 21 00 : LAMBRADOS INYECCIONES
 30 16 24 00 : HERRAJES DIVERSOS
 30 17 15 00 : PUERTAS
 30 17 16 00 : VENTANAS
 30 17 17 00 : PRODUCTOS DE CRISTAL
 30 17 18 00 : CLARABOYAS
 30 17 19 00 : MARCOS DE VENTANAS
 30 17 20 00 : PUERTAS
 30 17 21 00 : PUERTAS PARA GARAJE Y OPERADORES
 30 18 15 00 : PORCELANA SANITARIA
 30 18 16 00 : INSTALACIONES RESIDENCIALES NO SANITARIAS
 30 18 17 00 : GRIFOS

-----CONTINUA-----

Pág. 216 de 418

CAMARA DE COMERCIO DE TUNJA
KIAROS S.A.S.
 Fecha expedición: 2023/03/15 - 09:44:54 **** Rectoría No. 5200745197 **** Num. Operación: 93 USU/PUB/EX 2023/015 0318

*** EXPEDIDO A TRAVÉS DEL SISTEMA VIRTUAL S.I.I. ***

40 18 18 00 : CANEZAS, CHIBROS Y PARTES Y ACCESORIOS DE GRIFOS Y DUCHAS
 40 19 15 00 : ESCALERAS Y ANCHOS
 40 19 16 00 : ESCALERAS Y ACCESORIOS DE ANCHAZO
 40 26 43 00 : MATERIALES ESTRUCTURALES DE HERRERA
 31 15 20 00 : CABLE DE SEGURIDAD
 31 21 15 00 : PINTURAS Y TAPA POROS
 31 21 16 00 : ADITIVOS PARA PINTURAS
 31 21 17 00 : ACARADOS EN GENERAL
 31 21 18 00 : DISOLVENTES Y ADITIVOS PARA PINTURAS
 31 21 19 00 : APLICACIONES DE PINTURA Y ACCESORIOS PARA PINTAR
 31 21 17 00 : ESPESORES
 31 37 11 00 : LADRILLOS REFRACTARIOS
 39 10 16 00 : LÁMPARAS Y BOMBILLAS
 39 10 18 00 : COMPONENTES Y ACCESORIOS DE LÁMPARA
 39 10 19 00 : BALASTOS DE LÁMPARAS Y TRANSFORMADORES DE LÁMPARAS
 39 11 15 00 : ILLUMINACIÓN DE INTERIORES Y ARTEFACTOS
 39 11 16 00 : ILLUMINACIÓN EXTERIOR Y ARTEFACTOS
 39 11 18 00 : ACCESORIOS DE ILLUMINACIÓN
 39 11 19 00 : SEÑALIZACIÓN E ILLUMINACIÓN DE EMPLAZAMIENTOS PELIGROSOS
 39 11 21 00 : ILLUMINACIÓN ÓPTICA
 39 11 23 00 : ILLUMINACIÓN Y ACCESORIOS DE ESCENARIOS Y ESTUDIOS
 39 11 25 00 : ILLUMINARIAS DE ESCENARIOS Y ESTUDIOS
 39 12 10 00 : EQUIPAMIENTO PARA DISTRIBUCIÓN Y CONVERSIÓN DE ALIMENTACIÓN
 39 12 11 00 : CENTROS DE CONTROL Y DISTRIBUCIÓN Y ACCESORIOS
 39 12 14 00 : LENCILLAS DE CONEXIÓN, CONTACTORES Y TERMINALES
 39 12 15 00 : COMPUTADORES, CONTROLES Y RELES Y ACCESORIOS
 39 12 16 00 : DISPOSITIVOS Y ACCESORIOS PARA LA PROTECCIÓN DE CIRCUITOS
 39 12 17 00 : FERRETERÍA ELÉCTRICA Y ARMISTERIOS
 39 12 18 00 : INSTALACIONES DE EDIFICIOS INTELIGENTES - IBI
 39 12 19 00 : DISPOSITIVOS Y ACCESORIOS DE SEGURIDAD ELÉCTRICA
 39 12 21 00 : EQUIPO DE TRANSMISIÓN Y DISTRIBUCIÓN ELÉCTRICA
 39 12 22 00 : INTERRUPTORES ELÉCTRICOS Y ACCESORIOS
 39 12 23 00 : RELES ELÉCTRICOS Y ACCESORIOS
 39 13 15 00 : HARCADORES DE ALAMBRE Y DISPOSITIVOS PARA HARCAR ALAMBRE
 39 13 16 00 : DISPOSITIVOS DE PROTECCIÓN DE ALAMBRE
 39 13 17 00 : CONDUCTOS ELÉCTRICOS, ELECTRODUCTOS Y CABLES AÉREOS
 40 10 15 00 : VENTILACIÓN
 40 14 16 00 : VÁLVULAS
 40 14 17 00 : MATERIAL DE FERRETERÍA Y ACCESORIOS
 40 14 19 00 : CONDUCTOS
 40 14 20 00 : HANGUERES
 40 15 15 00 : BOMBAS
 40 15 16 00 : COMPRESORES
 40 17 15 00 : TUBOS Y TUBERÍAS COMERCIALES
 40 17 16 00 : TUBOS Y TUBERÍAS INDUSTRIALES
 40 17 53 00 : ACCESORIOS Y BRIDAS ESPECIALIZADOS PARA TUBOS
 40 18 15 00 : TUBOS DE COBRE SÓLIDOS

----- CONTINUA -----

Pag. 217 de 438

CAMARA DE COMERCIO DE TUNJA
KIAROS S.A.S.
 Fecha expedición: 2023/03/15 - 09:44:55 **** Rectoría No. 5200745197 **** Num. Operación: 93 USU/PUB/EX 2023/015 0318

*** EXPEDIDO A TRAVÉS DEL SISTEMA VIRTUAL S.I.I. ***

40 18 20 00 : TUBOS DE COBRE SIN UNIONES
 40 18 23 00 : TUBOS DE ACERO SIN UNIONES
 40 18 24 00 : TUBOS DE ACERO INOXIDABLE SIN UNIONES
 40 18 31 00 : ACCESORIOS DE TUBOS
 43 22 28 00 : EQUIPO DE TELEFONÍA
 43 22 29 00 : ACCESORIOS DE EQUIPO DE TELEFONÍA
 45 12 15 00 : CÁMARAS
 45 12 16 00 : ACCESORIOS PARA CÁMARAS
 45 17 16 00 : EQUIPO DE VIGILANCIA Y DETECCIÓN
 46 18 15 00 : ROPA DE SEGURIDAD
 46 18 16 00 : CALZADO DE PROTECCIÓN
 46 18 17 00 : PROTECTORES DE CARA Y CAREZA
 46 18 18 00 : PROTECCIÓN Y ACCESORIOS PARA LA VISIÓN
 46 18 19 00 : PROTECTORES AUDITIVOS
 46 18 20 00 : PROTECCIÓN DE LA RESPIRACIÓN
 46 19 23 00 : PROTECCIÓN ANTI CAÍDA Y EQUIPO DE RESCATE
 46 19 15 00 : PREVENCIÓN CONTRA INCENDIOS
 47 12 16 00 : MÁQUINAS Y ACCESORIOS PARA PISOS
 47 12 17 00 : ENVASES Y ACCESORIOS PARA RESIDUOS
 47 12 18 00 : EQUIPO DE LIMPIEZA
 47 13 17 00 : SUMINISTROS PARA ASESOS
 52 10 15 00 : ALFOMBRAS Y FÉPUDOS
 52 13 15 00 : CORTINAS Y ROPASE
 52 13 16 00 : PERSIANAS
 52 13 17 00 : ACCESORIOS Y FERRETERÍA PARA TRATAMIENTO DE VENTANAS
 52 14 15 00 : EQUIPOS AUDIOVISUALES
 52 14 16 00 : ACCESORIOS DE EQUIPO AUDIOVISUAL
 52 17 10 00 : TRATAMIENTOS DE PARED DE BARO
 55 12 16 00 : PANTOFLETAS
 55 12 17 00 : SEÑALIZACIÓN
 55 12 19 00 : SEÑALIZACIONES
 56 10 15 00 : MUEBLES
 56 10 16 00 : MUEBLES PARA EL EXTERIOR
 56 10 17 00 : MUEBLES DE OFICINA
 56 10 19 00 : PIEZAS DE MOBILIARIO Y ACCESORIOS
 56 11 15 00 : SITIOS DE TRABAJO Y PAQUETES PARA LA OFICINA
 56 11 16 00 : SISTEMAS DE PANELES
 56 11 17 00 : CASEGOOD Y SISTEMAS NO MÓDULARES
 56 11 18 00 : MUEBLES INDEPENDIENTES
 56 11 19 00 : MUEBLES INDUSTRIALES
 56 11 20 00 : MUEBLES DE APOYO DE LA COMPUTADORA
 56 11 21 00 : ASIENTOS
 56 11 22 00 : SISTEMAS DE ESCRITORIOS
 56 11 23 00 : PARTES Y ACCESORIOS PARA AGENTES DE AUDITORIOS O ESTADIOS O DE USO ESP...
 56 12 10 00 : MOBILIARIO DE BIBLIOTECA
 56 12 11 00 : MOBILIARIO DE CLASE DE ARTE
 56 12 12 00 : MOBILIARIO DE SALA DE PRIMEROS AUXILIOS

----- CONTINUA -----

Pag. 218 de 438

CAMARA DE COMERCIO DE TUNJA
KIAROS S.A.S.
 Fecha expedición: 2023/03/15 - 09:44:54 **** Rectoría No. 5200745197 **** Num. Operación: 93 USU/PUB/EX 2023/015 0318

*** EXPEDIDO A TRAVÉS DEL SISTEMA VIRTUAL S.I.I. ***

56 12 13 00 : ACCESORIOS DE INSTALACIONES EDUCATIVAS GENERALES
 56 12 14 00 : MOBILIARIO DE CAFETERÍA Y COMEDOR
 56 12 15 00 : MOBILIARIO GENERAL DE AULA
 56 12 16 00 : MOBILIARIO PARA EL TIEMPO DE DESCANSO Y OCIO CREATIVO PARA GUARDERÍA 1...
 56 12 17 00 : MOBILIARIO DE ALMACENAMIENTO GENERAL Y DE LIBROS PARA LAS AULAS
 56 12 18 00 : MOBILIARIO Y ACCESORIOS DE AULAS VOCACIONALES
 56 12 19 00 : MOBILIARIO DE DEMONSTRACIÓN
 56 12 20 00 : MUEBLES DE LABORATORIO
 70 11 15 00 : PLANTAS Y ARBOLIS ORNAMENTALES
 70 11 16 00 : PLANTAS DE FIOR
 70 11 17 00 : PARQUES, JARDINES Y HUERTOS
 70 17 15 00 : DESARROLLO
 70 17 17 00 : RIEGO
 70 17 18 00 : SERVICIOS DE DRENAJE
 72 10 15 00 : SERVICIOS DE APOYO PARA LA CONSTRUCCIÓN
 72 10 29 00 : SERVICIOS DE MANTENIMIENTO Y REPARACIÓN DE INSTALACIONES
 72 10 33 00 : SERVICIOS DE MANTENIMIENTO Y REPARACIÓN DE INFRAESTRUCTURA
 72 11 10 00 : SERVICIOS DE CONSTRUCCIÓN DE UNIDADES HOSPITALIARES
 72 11 11 00 : SERVICIOS DE CONSTRUCCIÓN DE EDIFICIOS INDUSTRIALES Y BODEGAS NUEVAS
 72 11 12 00 : SERVICIOS DE CONSTRUCCIÓN DE EDIFICIOS COMERCIALES Y DE OFICINA
 72 11 13 00 : SERVICIOS DE CONSTRUCCIÓN DE EDIFICIOS AGRÍCOLAS
 72 11 14 00 : SERVICIOS DE CONSTRUCCIÓN DE TALLERES AUTOMOTRICES Y ESTACIONES DE SER...
 72 11 15 00 : SERVICIOS DE CONSTRUCCIÓN DE EDIFICIOS PÚBLICOS ESPECIALIZADOS
 72 11 16 00 : SERVICIOS DE CONSTRUCCIÓN DE PLANTAS INDUSTRIALES
 72 11 17 00 : SERVICIOS DE CONSTRUCCIÓN DE AUTOPISTAS Y CARRETERAS
 72 11 18 00 : SERVICIOS DE CONSTRUCCIÓN Y REVESTIMIENTO Y PAVIMENTACIÓN DE INFRAEST...
 72 11 19 00 : SERVICIOS DE CONSTRUCCIÓN MARINA
 72 11 20 00 : SERVICIOS DE CONSTRUCCIÓN DE FACILIDADES ATLÉTICAS Y RECREATIVAS
 72 11 21 00 : SERVICIOS DE CONSTRUCCIÓN Y REPARACIÓN DE FACILIDADES DE DETENCIÓN
 72 11 22 00 : SERVICIOS DE PREPARACIÓN DE TIERRAS
 72 11 23 00 : SERVICIOS DE CONSTRUCCIÓN DE SISTEMAS DE TRÁNSITO PASIVO
 72 11 24 00 : SERVICIOS DE ALQUILER O ARRENDAMIENTO DE EQUIPO Y MAQUINARIA DE CONSTRU...
 72 15 10 00 : SERVICIOS DE CONSTRUCCIÓN Y MANTENIMIENTO DE CALDERAS Y HORNOS
 72 15 11 00 : SERVICIOS DE CONSTRUCCIÓN DE PLUMBERÍA
 72 15 12 00 : SERVICIOS DE CONSTRUCCIÓN Y MANTENIMIENTO DE HVAC CALFACCIÓN Y ENFRÍ...
 72 15 13 00 : SERVICIOS DE PINTURA E INSTALACIÓN DE PAPEL DE COLADURA
 72 15 14 00 : SERVICIOS DE CONSTRUCCIÓN DE RECURSIVOS DE HERRAS
 72 15 15 00 : SERVICIOS DE SISTEMAS ELÉCTRICOS
 72 15 16 00 : SERVICIOS DE SISTEMAS ESPECIALIZADOS DE COORDINACIÓN
 72 15 17 00 : SERVICIOS DE INSTALACIÓN DE SISTEMAS DE SEGURIDAD FÍSICA E INDUSTRIAL
 72 15 18 00 : SERVICIOS DE MANTENIMIENTO Y REPARACIÓN DE INSTALACIÓN DE MÁQUINAS
 72 15 19 00 : SERVICIOS DE ARMISTERIA Y MAQUINERÍA
 72 15 20 00 : SERVICIOS DE PANTADO Y DAVALL
 72 15 21 00 : SERVICIOS ACÚSTICOS Y DE AISLAMIENTO
 72 15 22 00 : SERVICIOS DE BALANES TERNADO Y HÁNDIL Y RESACOS
 72 15 23 00 : SERVICIOS DE CARPINTERÍA

----- CONTINUA -----

Pag. 219 de 438

CAMARA DE COMERCIO DE TUNJA
KIAROS S.A.S.
 Fecha expedición: 2023/03/15 - 09:44:55 **** Rectoría No. 5200745197 **** Num. Operación: 93 USU/PUB/EX 2023/015 0318

*** EXPEDIDO A TRAVÉS DEL SISTEMA VIRTUAL S.I.I. ***

72 15 24 00 : SERVICIOS DE MONTAJE E INSTALACIÓN DE VENTANAS Y PUERTAS
 72 15 25 00 : SERVICIOS DE INSTALACIÓN DE PISOS
 72 15 26 00 : SERVICIOS DE TECHADO Y PAREDES EXTERNAS Y LÁMINAS DE METAL
 72 15 27 00 : SERVICIOS DE INSTALACIÓN Y REPARACIÓN DE CONCRETO
 72 15 28 00 : SERVICIOS DE PERFORACIÓN DE FUEGOS DE AGUA
 72 15 29 00 : SERVICIOS DE FORAJE DE ACERO ESTRUCTURAL
 72 15 30 00 : SERVICIOS DE VIDADOS Y VENTANERÍA
 72 15 31 00 : SERVICIOS DE CONSTRUCCIÓN DE FACILIDADES ATLÉTICAS Y RECREATIVAS
 72 15 32 00 : SERVICIOS DE RECRUTAMIENTO, IMPERMEABILIZACIÓN PROTECCIÓN CONTRA CLIM...
 72 15 33 00 : SERVICIOS DE MANTENIMIENTO E INSTALACIÓN DE EQUIPO DE ESTACIÓN DE SER...
 72 15 34 00 : SERVICIOS DE APARTEAMIENTO Y AMBIANTE
 72 15 35 00 : SERVICIOS DE LIMPIEZA ESTRUCTURAL EXTERNA
 72 15 36 00 : SERVICIOS DE TERNADO INTERIOR, DOTACIÓN Y REINBEACIÓN
 72 15 37 00 : SERVICIOS DE INSTALACIÓN, MANTENIMIENTO Y REPARACIÓN DE EQUIPOS Y CON...
 72 15 39 00 : SERVICIO DE PREPARACIÓN DE OBRAS DE CONSTRUCCIÓN
 72 15 40 00 : SERVICIOS DE EDIFICIOS ESPECIALIZADOS Y COMERCIOS
 72 15 41 00 : SERVICIOS DE MANTENIMIENTO Y REPARACIÓN DE EQUIPO DE SISTEMAS DE DISTR...
 72 15 42 00 : SERVICIOS DE MANTENIMIENTO Y REPARACIÓN DE INSTALACIÓN DE INSTRUMENTA...
 72 15 43 00 : SERVICIOS DE MANTENIMIENTO Y REPARACIÓN DE EQUIPO DIDACTIVO Y GENERACIÓN...
 72 15 44 00 : SERVICIOS DE MANTENIMIENTO Y FABRICACIÓN DE ACCESORIOS PARA TUBERÍAS
 72 15 45 00 : SERVICIOS DE MANTENIMIENTO E INSTALACIÓN DE EQUIPO PESADO
 72 18 18 00 : SERVICIOS DE INDUSTRIA DE PRODUCTOS DE MINERALES NO METÁLICOS
 73 18 19 00 : SERVICIOS DE SOLDADURA
 76 10 15 00 : DESINFECCIÓN
 76 11 15 00 : SERVICIOS DE LIMPIEZA Y MANTENIMIENTO DE EDIFICIOS GENERALES Y DE OFICINAS
 76 11 16 00 : SERVICIOS DE LIMPIEZA DE COMPONENTES DE EDIFICIOS
 76 11 17 00 : EVALUACIÓN DE IMPACTO AMBIENTAL
 76 11 18 00 : REHABILITACIÓN AMBIENTAL
 78 10 18 00 : TRANSPORTE DE CARGA POR CARRETERA
 78 10 19 00 : TRANSPORTE DE CARGA INTERMODAL
 80 10 16 00 : SERVICIOS DE PROYECTOS
 81 10 15 00 : INGENIERÍA CIVIL Y ARQUITECTURA
 81 10 16 00 : INGENIERÍA MECÁNICA
 81 10 17 00 : INGENIERÍA ELÉCTRICA Y ELECTRONICA
 81 10 22 00 : INGENIERÍA DE TRANSPORTE
 81 11 17 00 : SISTEMAS DE MANEJO DE INFORMACIÓN MIS
 81 11 20 00 : SERVICIOS DE DATOS
 81 15 16 00 : CARTOGRAFÍA
 81 15 17 00 : GEOLOGÍA
 81 16 17 00 : SERVICIOS DE TELECOMUNICACIONES
 83 10 15 00 : SERVICIOS DE ACUEDUCTO Y ALCAANTARILLADO
 95 12 15 00 : EDIFICIOS Y ESTRUCTURAS COMERCIALES Y DE ENTRETENIMIENTO
 95 12 16 00 : EDIFICIOS Y ESTRUCTURAS DE TRANSPORTE
 95 12 17 00 : EDIFICIOS Y ESTRUCTURAS PÚBLICOS
 95 12 18 00 : EDIFICIOS Y ESTRUCTURAS UTILITARIOS
 95 12 19 00 : EDIFICIOS Y ESTRUCTURAS EDUCACIONALES Y DE ADMINISTRACIÓN
 95 12 20 00 : EDIFICIOS Y ESTRUCTURAS HOSPITALIARES

----- CONTINUA -----

Pag. 220 de 438

CAMARA DE COMERCIO DE TUNJA
KIAROS S.A.S.
 Fecha expedición: 2023/03/15 09:44:55 **** Recibo No. 500745397 **** Num. Operación: 99 USU/FURXX 2023/03/15 0118

*** EXPEDIDO A TRAVÉS DEL SISTEMA VIRTUAL S.I.I. ***

15 12 23 00 : EDIFICIOS Y ESTRUCTURAS DE ACCEDERIONES
 95 12 23 00 : EDIFICIOS Y ESTRUCTURAS DE JARDINES Y DEPORTIVAS
 95 12 24 00 : EDIFICIOS Y ESTRUCTURAS INDUSTRIALES
 95 12 26 00 : EDIFICIOS Y ESTRUCTURAS RELIGIOSAS
 95 12 27 00 : EDIFICIOS Y ESTRUCTURAS DE DEFENSA

EXPERIENCIA No. 53 :
 NÚMERO CONSECUTIVO DEL CONTRATO: 053
 CONTRATO CELEBRADO POR: 12 - SOCIO / ASOCIADO
 NOMBRE DEL CONTRATISTA: CONSORCIO PLAZA GAMADERA - HÉCTOR HENRIQUE OCHOA GARCÍA
 NOMBRE DEL CONTRATANTE: MUNICIPIO DE TUNJA
 VALOR CONTRATADO EN SMMLV: 1575,05
 PORCENTAJE DE PARTICIPACIÓN EN EL VALOR EJECUTADO EN CASO DE CONSORCIOS Y UNIONES TEMPORALES: 80%

SG EN CL PR - DESCRIPCIÓN

11 11 15 00 : BARRO Y TIERRA
 11 11 16 00 : PIEDRA
 12 16 49 00 : AGENTES DE IMPERMEABILIZACIÓN
 13 16 50 00 : AGENTES ANTI ENCOCHAMIENTO
 20 11 15 00 : EQUIPO DE EXPLORACIÓN Y PERFORACIÓN
 20 11 16 00 : INQUINARIA DE PERFORACIÓN Y EXPLOTACIÓN
 20 12 13 00 : EQUIPO PARA CEMENTAR
 20 12 12 00 : EQUIPO DE FRACTURAR
 20 12 14 00 : HERRAMIENTAS Y EQUIPO DE TERMINACIÓN
 22 10 15 00 : INQUINARIA PARA TRABAJO DE DESICANTE
 22 10 16 00 : EQUIPO DE PAVIMENTACIÓN
 22 10 20 00 : EQUIPO Y INQUINARIA DE EJECUCIÓN DE EDIFICIOS
 23 10 15 00 : INQUINARIA PARA TRABAJAR MADERA, PIEDRA, CERÁMICA Y SINTIARES
 23 15 35 00 : SISTEMAS DE PINTURA
 23 27 15 00 : INQUINARIA DE SOLDADURA FUERTE
 23 27 16 00 : INQUINARIA DE SOLDADURA DÉBIL
 23 27 17 00 : ACCESORIOS PARA SOLDAR, SOLDADURA FUERTE Y SOLDADURA DÉBIL
 23 27 18 00 : SUMINISTROS PARA SOLDAR, SOLDADURA FUERTE Y SOLDADURA DÉBIL
 24 10 16 00 : EQUIPO DE IZAJE Y ACCESORIOS
 24 10 17 00 : TRANSFORMADORES Y ACCESORIOS
 25 10 16 00 : VEHÍCULOS DE TRANSPORTE DE PRODUCTOS Y MATERIALES
 26 12 15 00 : ALAMBRE ELÉCTRICO
 26 12 16 00 : CABLES ELÉCTRICOS Y ACCESORIOS
 27 11 22 00 : HERRAMIENTAS DE ADMANTERÍA Y CONCRETO
 27 11 27 00 : HERRAMIENTAS MECÁNICAS
 27 13 15 00 : HERRAMIENTAS MECÁNICAS
 27 13 17 00 : CILINDROS NEUMÁTICOS Y COMPONENTES
 30 10 15 00 : ÁNGULOS
 30 10 17 00 : VIGAS
 30 10 18 00 : CONCRETOS
 30 10 20 00 : MUJAS

*****CONTINUA*****

Pág. 223 de 418

CAMARA DE COMERCIO DE TUNJA
KIAROS S.A.S.
 Fecha expedición: 2023/03/15 09:44:55 **** Recibo No. 500745397 **** Num. Operación: 99 USU/FURXX 2023/03/15 0118

*** EXPEDIDO A TRAVÉS DEL SISTEMA VIRTUAL S.I.I. ***

30 10 23 00 : PERFILES
 30 10 24 00 : VARRILLAS
 30 10 28 00 : PLOMATE
 30 10 29 00 : PILARES
 30 10 31 00 : KIELES
 30 10 32 00 : ENREJADO
 30 10 36 00 : PRODUCTOS ESTRUCTURALES
 30 11 16 00 : CEMENTO Y CAL
 30 11 17 00 : YESOS
 30 11 18 00 : ACREGADOS
 40 11 19 00 : CEMENTOS PARA REFORZAR CONCRETO
 30 12 15 00 : DERIVADOS BITUMINOSOS
 30 12 16 00 : ASFALTOS
 30 12 17 00 : MATERIALES DE CONSTRUCCIÓN DE CAMIONES Y CARRILERAS
 30 12 18 00 : MATERIALES DE ARQUITECTURA PAISAJÍSTICA
 30 12 19 00 : MATERIALES PARA ESTABILIZACIÓN Y REFUERZO DE SUELOS
 30 13 15 00 : BLOQUES
 30 13 16 00 : LADRILLOS
 30 13 17 00 : AZULEJOS Y BALDOSAS
 30 14 16 00 : AISLAMIENTO ESPECIAL
 30 15 15 00 : MATERIAL PARA TEJADOS Y TECHOS
 30 15 16 00 : ACCESORIOS PARA TEJADOS
 30 15 17 00 : CARNALONES DE TEJADO Y ACCESORIOS
 30 15 18 00 : MATERIALES PARA REVESTIMIENTO DE PAREDES Y EXTERIOR
 40 15 19 00 : MATERIALES Y PRODUCTOS PARA ACABADOS
 40 15 20 00 : CERCADO
 30 16 15 00 : MATERIALES PARA ACABADOS DE PAREDES
 30 16 16 00 : MATERIALES PARA TECHOS
 30 16 17 00 : SUELOS
 30 16 18 00 : EBAHISTERIA
 30 16 19 00 : ISOLADO Y CARPINTERIA MECÁNICA
 30 16 21 00 : LAMINADOS INTERIORES
 30 16 24 00 : MÓDULOS DIVISORIOS
 30 17 15 00 : PUERTAS
 30 17 16 00 : VENTANAS
 30 17 17 00 : PRODUCTOS DE CRISTAL
 30 17 18 00 : CLARABOYAS
 30 17 19 00 : MARCOS DE VENTANAS
 30 17 20 00 : PUERTAS
 30 17 23 00 : PUERTAS PARA GARAJE Y OPERADORES
 30 18 15 00 : PORCELANA SANITARIA
 30 18 16 00 : INSTALACIONES RESIDENCIALES NO SANITARIAS
 30 18 17 00 : SIFONES
 30 18 18 00 : CABEZAS, CHORROS Y PARTES Y ACCESORIOS DE GRIFOS Y DUCHAS
 30 19 15 00 : ESCALERAS Y ANDAMIOS
 30 19 16 00 : ESCALERAS Y ACCESORIOS DE ANDAMIAJE
 30 24 16 00 : COMPONENTES ESTRUCTURALES DE TRIBUNAS, GRADAS Y ESCALERA

*****CONTINUA*****

Pág. 223 de 418

CAMARA DE COMERCIO DE TUNJA
KIAROS S.A.S.
 Fecha expedición: 2023/03/15 09:44:55 **** Recibo No. 500745397 **** Num. Operación: 99 USU/FURXX 2023/03/15 0118

*** EXPEDIDO A TRAVÉS DEL SISTEMA VIRTUAL S.I.I. ***

30 26 46 00 : LAMINAS DE ACERO INOXIDABLE
 31 21 15 00 : PINTURAS Y TAZA POROS
 31 21 16 00 : ADITIVOS PARA PINTURAS
 31 21 17 00 : ACABADOS EN GENERAL
 31 21 18 00 : DISOLVENTES Y DILUYENTES PARA PINTURAS
 31 21 19 00 : APLICADORES DE PINTURA Y ACCESORIOS PARA PINTAR
 31 24 17 00 : ESPEJOS
 49 10 16 00 : LAMPARAS Y BOMBILLAS
 39 10 18 00 : COMPONENTES Y ACCESORIOS DE LAMPARA
 39 11 16 00 : ILUMINACIÓN EXTERIOR Y ARTEFACTOS
 39 11 18 00 : ACCESORIOS DE ILUMINACIÓN
 39 11 23 00 : ILUMINACIÓN Y ACCESORIOS DE ESCENARIOS Y ESTUDIOS
 39 11 25 00 : ILUMINARIAS DE ESCENARIOS Y ESTUDIOS
 39 12 16 00 : DISPOSITIVOS Y ACCESORIOS PARA LA PROTECCIÓN DE CIRCUITOS
 39 12 22 00 : INTERRUPTORES ELÉCTRICOS Y ACCESORIOS
 39 13 15 00 : MARCADORES DE ALAMBRE Y DISPOSITIVOS PARA MARCAR ALAMBRE
 39 13 16 00 : DISPOSITIVOS DE PROTECCIÓN DE ALAMBRE
 39 13 17 00 : CONDUCTOS ELÉCTRICOS, ELECTROCONDUCTOS Y CABLES AÉREOS
 40 10 19 00 : CONTROL DE HUMEDAD
 40 14 17 00 : MATERIAL DE FERRETERÍA Y ACCESORIOS
 40 14 19 00 : CONDUCTOS
 40 17 15 00 : TUBOS Y TUBERÍAS COMERCIALES
 40 17 16 00 : TUBOS Y TUBERÍAS INDUSTRIALES
 40 17 17 00 : ADAPTADORES DE TUBOS
 40 17 21 00 : COROS PARA TUBOS
 40 17 25 00 : COLECTORES DE TUBOS
 40 17 46 00 : T PARA TUBOS
 40 17 49 00 : UNIONES PARA TUBOS
 40 18 18 00 : TUBOS DE ACERO SUDADOS
 40 18 23 00 : TUBOS DE ACERO SIN DIFUSIONES
 40 18 24 00 : TUBOS DE ACERO INOXIDABLE SIN UNIONES
 40 18 31 00 : ACCESORIOS DE TUBOS
 41 11 39 00 : EQUIPO PARA MEDICIÓN DE SUELOS
 41 11 40 00 : EQUIPO DE MEDIDA DE ROCAS Y ESTRATOS
 41 11 41 00 : INSTRUMENTOS SISMOLÓGICOS
 41 11 43 00 : INSTRUMENTOS HIDROLÓGICOS
 41 11 45 00 : INSTRUMENTOS MECÁNICOS
 41 11 46 00 : INSTRUMENTOS DE VERIFICACIÓN DE METALES, METALURGIA Y MATERIALES ESTRU...
 42 12 17 00 : MOBILIARIO CLÍNICO VETERINARIO
 43 22 28 00 : EQUIPO DE TELEFONÍA
 43 22 29 00 : ACCESORIOS DE EQUIPO DE TELEFONÍA
 44 11 19 00 : TABLEROS
 45 11 17 00 : EQUIPO DE COMPOSICIÓN Y PRESENTACIÓN DE SONIDO, HARDWARE Y CONTROLADORES
 45 13 17 00 : AJUSTAMIENTO PARA SOPORTES AUDIOVISUALES
 46 17 14 00 : EQUIPO DE VIGILANCIA Y DETECCIÓN
 46 18 15 00 : ROPA DE SEGURIDAD
 46 18 16 00 : CALZADO DE PROTECCIÓN

*****CONTINUA*****

Pág. 223 de 418

CAMARA DE COMERCIO DE TUNJA
KIAROS S.A.S.
 Fecha expedición: 2023/03/15 09:44:55 **** Recibo No. 500745397 **** Num. Operación: 99 USU/FURXX 2023/03/15 0118

*** EXPEDIDO A TRAVÉS DEL SISTEMA VIRTUAL S.I.I. ***

46 18 17 00 : PROTECTORES DE CARA Y CABEZA
 46 18 18 00 : PROTECCIÓN Y ACCESORIOS PARA LA VISIÓN
 46 18 19 00 : PROTECTORES AUDITIVOS
 46 18 20 00 : PROTECCIÓN DE LA RESPIRACIÓN
 46 18 23 00 : PROTECCIÓN ANTI CAÍDA Y EQUIPO DE RESCATE
 47 12 16 00 : MÁQUINAS Y ACCESORIOS PARA PISOS
 48 10 20 00 : MOBILIARIO DE RESTAURANTES
 52 16 15 00 : EQUIPOS AUDIOVISUALES
 52 16 16 00 : ACCESORIOS DE EQUIPO AUDIOVISUAL
 55 12 16 00 : ETIQUETAS
 55 12 17 00 : SERIALIZACIÓN
 55 12 19 00 : SERIALIZADORES
 56 10 16 00 : MOBILES PARA EL EXTERIOR
 56 10 17 00 : MOBILES DE OFICINA
 56 12 14 00 : MOBILIARIO DE CAFETERÍA Y CEBADOR
 70 12 15 00 : INDUSTRIA LECHERA
 70 12 16 00 : INDUSTRIA GANADERA
 70 12 17 00 : GESTIÓN GANADERA
 70 17 15 00 : DESARROLLO
 70 17 18 00 : SERVICIOS DE DISEÑO
 72 10 15 00 : SERVICIOS DE APOYO PARA LA CONSTRUCCIÓN
 72 10 21 00 : CONTROL DE PLAGAS
 72 10 29 00 : SERVICIOS DE MANTENIMIENTO Y REPARACIÓN DE INSTALACIONES
 72 10 33 00 : SERVICIOS DE MANTENIMIENTO Y REPARACIÓN DE INFRAESTRUCTURA
 72 12 10 00 : SERVICIOS DE CONSTRUCCIÓN DE EDIFICIOS INDUSTRIALES Y SOBRAS NUEVAS
 72 12 11 00 : SERVICIOS DE CONSTRUCCIÓN DE EDIFICIOS COMERCIALES Y DE OFICINA
 72 12 12 00 : SERVICIOS DE CONSTRUCCIÓN DE EDIFICIOS AGRÍCOLAS
 72 12 14 00 : SERVICIOS DE CONSTRUCCIÓN DE EDIFICIOS PÚBLICOS ESPECIALIZADOS
 72 12 15 00 : SERVICIOS DE CONSTRUCCIÓN DE PLANTAS INDUSTRIALES
 72 14 10 00 : SERVICIOS DE CONSTRUCCIÓN DE ANTROPÍSTAS Y CARRETERAS
 72 14 11 00 : SERVICIOS DE CONSTRUCCIÓN Y REVESTIMIENTO DE INFRAEST...
 72 14 12 00 : SERVICIOS DE CONSTRUCCIÓN MARÍTIMA
 72 14 13 00 : SERVICIO DE CONSTRUCCIÓN DE FACILIDADES ATLÉTICAS Y RECREATIVAS
 72 14 14 00 : SERVICIOS DE CONSTRUCCIÓN Y REPARACIÓN DE FACILIDADES DE DETENCIÓN
 72 14 15 00 : SERVICIOS DE PREPARACIÓN DE TIERRAS
 72 14 16 00 : SERVICIOS DE CONSTRUCCIÓN DE SISTEMAS DE TRÁNSITO PASIVO
 72 14 17 00 : SERVICIOS DE CONSTRUCCIÓN O ARREMBALAMIENTO DE EQUIPO Y INQUINARIA DE CONSTRU...
 72 15 10 00 : SERVICIOS DE CONSTRUCCIÓN Y MANTENIMIENTO DE CALDERAS Y BOMBAS
 72 15 11 00 : SERVICIOS DE CONSTRUCCIÓN DE PISCINA
 72 15 12 00 : SERVICIOS DE CONSTRUCCIÓN Y MANTENIMIENTO DE HVAC CALEFACCIÓN Y ENFERI...
 72 15 13 00 : SERVICIOS DE PINTURA E INSTALACIÓN DE PAPEL DE COLGADORA
 72 15 14 00 : SERVICIOS DE CONSTRUCCIÓN DE RECUBRIMIENTOS DE Muros
 72 15 15 00 : SERVICIOS DE SISTEMAS ELÉCTRICOS
 72 15 16 00 : SERVICIOS DE SISTEMAS ESPECIALIZADOS DE CONSTRUCCIÓN
 72 15 17 00 : SERVICIOS DE INSTALACIÓN DE SISTEMAS DE SEGURIDAD FÍSICA E INDUSTRIAL
 72 15 18 00 : SERVICIOS DE MANTENIMIENTO Y REPARACIÓN DE INSTALACIÓN DE MÁQUINAS
 72 15 19 00 : SERVICIOS DE ALBANILERÍA Y MANO-OBRA

*****CONTINUA*****

Pág. 223 de 418

CAMARA DE COMERCIO DE TUNJA
KIARIOS S.A.S.
Fecha expedición: 2023/03/15 09:44:55 **** Recibo No. 500740997 **** Num. Operación: 99 UD/OPUB/CA 2023/03/15/018

*** EXPEDIDO A TRAVÉS DEL SISTEMA VIRTUAL S.I.L. ***

72 15 20 00 :	SERVICIOS DE PANEADO Y ORYWALL
72 15 21 00 :	SERVICIOS ACÚSTICOS Y DE AISLAMIENTO
72 15 22 00 :	SERVICIOS DE BAÑOS TERRAZO Y MÁRMOL Y MÓRATOS
72 15 23 00 :	SERVICIOS DE CARPINTERÍA
72 15 24 00 :	SERVICIOS DE MONTAJE E INSTALACIÓN DE VENTANAS Y PUERTAS
72 15 25 00 :	SERVICIOS DE INSTALACIÓN DE PISOS
72 15 26 00 :	SERVICIOS DE TECHADO Y PAREDES EXTERNAS Y LÁMINAS DE METAL
72 15 27 00 :	SERVICIOS DE INSTALACIÓN Y REPARACIÓN DE CONCRETO
72 15 28 00 :	SERVICIOS DE PERFORACIÓN DE POZOS DE AGUA
72 15 29 00 :	SERVICIOS DE MONTAJE DE ACERO ESTRUCTURAL
72 15 30 00 :	SERVICIOS DE VIDRIOS Y VENTANERÍA
72 15 31 00 :	SERVICIOS DE CONSTRUCCIÓN DE FACILIDADES ATLÉTICAS Y RECREATIVAS
72 15 32 00 :	SERVICIOS DE RECONSTRUCCION, IMPERMEABILIZACIÓN PROTECCIÓN CONTRA CLIM...
72 15 33 00 :	SERVICIOS DE MANTENIMIENTO E INSTALACIÓN DE EQUIPO DE ESTACIÓN DE SER...
72 15 34 00 :	SERVICIOS DE APAREJAMIENTO Y ANDMANAJE
72 15 35 00 :	SERVICIOS DE LIMPIEZA ESTRUCTURAL EXTERNA
72 15 36 00 :	SERVICIOS DE TERNADO INTERIOR, ESTACIÓN Y RENOVACIÓN
72 15 37 00 :	SERVICIOS DE INSTALACIÓN, MANTENIMIENTO Y REPARACIÓN DE EQUIPOS Y COM...
72 15 38 00 :	SERVICIO DE PREPARACIÓN DE OBRAS DE CONSTRUCCIÓN
72 15 39 00 :	SERVICIOS DE EDIFICIOS ESPECIALIZADOS Y COMERCIOS
72 15 40 00 :	SERVICIOS DE MANTENIMIENTO Y FABRICACIÓN DE ACCESORIOS PARA TUBERÍAS
72 15 41 00 :	SERVICIOS DE MANTENIMIENTO E INSTALACIÓN DE EQUIPO PESADO
72 15 42 00 :	SERVICIOS DE REVESTIMIENTO
72 15 43 00 :	SERVICIOS DE SOLDADURA
72 15 44 00 :	SERVICIOS DE LIMPIEZA Y MANTENIMIENTO DE EDIFICIOS GENERALES Y DE OFICINAS
72 15 45 00 :	EVALUACIÓN DE IMPACTO AMBIENTAL
72 15 46 00 :	REHABILITACIÓN AMBIENTAL
72 15 47 00 :	CONTAMINACIÓN DEL SUELO
72 15 48 00 :	CONTAMINACIÓN DEL AGUA
72 15 49 00 :	TRANSPORTE DE CARGA POR CARRETERA
72 15 50 00 :	GERENCIA DE PROYECTOS
81 10 15 00 :	INGENIERÍA CIVIL Y ARQUITECTURA
81 10 16 00 :	INGENIERÍA MECÁNICA
81 10 17 00 :	INGENIERÍA ELÉCTRICA Y ELECTRÓNICA
81 10 18 00 :	INGENIERÍA DE TRANSPORTE
81 10 19 00 :	CARTOGRAFÍA
81 10 20 00 :	GEOLOGÍA
81 10 21 00 :	SERVICIOS DE TELECOMUNICACIONES
81 10 22 00 :	COLOCACIÓN Y CUMPLIMIENTO DE MÓDULOS
81 10 23 00 :	SERVICIOS DE ACERUCADO Y ALCANARILLADO
81 10 24 00 :	EDIFICIOS Y ESTRUCTURAS COMERCIALES Y DE ENTRETENIMIENTO
81 10 25 00 :	EDIFICIOS Y ESTRUCTURAS DE TRANSPORTE
81 10 26 00 :	EDIFICIOS Y ESTRUCTURAS PÚBLICOS
81 10 27 00 :	EDIFICIOS Y ESTRUCTURAS UTILITARIOS
81 10 28 00 :	EDIFICIOS Y ESTRUCTURAS INDUSTRIALES
81 10 29 00 :	EDIFICIOS Y ESTRUCTURAS AGRÍCOLAS Y DE CULTIVOS Y PESCA

***** CONTINUA *****

Pag. 221 de 418

CAMARA DE COMERCIO DE TUNJA
KIARIOS S.A.S.
Fecha expedición: 2023/03/15 09:44:55 **** Recibo No. 500740997 **** Num. Operación: 99 UD/OPUB/CA 2023/03/15/018

*** EXPEDIDO A TRAVÉS DEL SISTEMA VIRTUAL S.I.L. ***

95 13 15 00 :	TARJAS Y GRADERÍAS
---------------	--------------------

EXPERIENCIA No. 54 :
NÚMERO CONSECUTIVO DEL CONTRATO:054
CONTRATO CELEBRADO POR :2 - SOCIO / ASOCIADO
NOMBRE DEL CONTRATISTA :INGENIERO MAURICIO OCHOA GARCIA
NOMBRE DEL CONTRATANTE :MUNICIPIO DE TUNJA
VALOR CONTRATADO EN SHELUV :84,47

50 FM CL PR - DESCRIPCIÓN	
11 11 15 00 :	BARRO Y TIERRA
11 11 16 00 :	PIEDRA
20 12 13 00 :	EQUIPO PARA CRIMINAR
20 12 12 00 :	EQUIPO DE FRACTURAR
23 15 35 00 :	SISTEMAS DE PINTURA
23 27 15 00 :	INDUSTRIARIA DE SOLDADURA FUERTE
23 27 16 00 :	INDUSTRIARIA DE SOLDADURA DÉBIL
23 27 17 00 :	ACCESORIOS PARA SOLDAR, SOLDADURA FUERTE Y SOLDADURA DÉBIL
23 27 18 00 :	SUMINISTROS PARA SOLDAR, SOLDADURA FUERTE Y SOLDADURA DÉBIL
24 10 16 00 :	EQUIPO DE LAJAJE Y ACCESORIOS
24 10 17 00 :	TRANSPORTADORES Y ACCESORIOS
25 10 16 00 :	VEHICULOS DE TRANSPORTE DE PRODUCTOS Y MATERIALES
27 11 22 00 :	HEBRAMIENTAS DE ALBAÑILERÍA Y CONCRETO
27 11 21 00 :	HEBRAMIENTAS MECÁNICAS
27 11 15 00 :	HEBRAMIENTAS PNEUMÁTICAS
30 10 15 00 :	ÁNGULOS
30 10 17 00 :	VICAS
30 10 24 00 :	VARILLAS
30 10 31 00 :	RIELES
30 10 36 00 :	PRODUCTOS ESTRUCTURALES
30 11 15 00 :	CONCRETO Y MORTEROS
30 11 16 00 :	CEMENTO Y CAL
30 11 18 00 :	AGREGADOS
30 11 19 00 :	ELEMENTOS PARA REFORZAR CONCRETO
30 12 17 00 :	MATERIALES DE CONSTRUCCIÓN DE CAÑIDOS Y CARRILERAS
30 15 20 00 :	CERCADO
30 16 19 00 :	HELDADO Y CARPINTERÍA MECÁNICA
30 19 15 00 :	ESCALERAS Y ANDMOS
30 19 16 00 :	ESCALERAS Y ACCESORIOS DE ANDMANAJE
30 26 40 00 :	LÁMINAS DE ACERO AL CARBÓN
31 21 15 00 :	PINTURAS Y TAPA POROS
31 21 16 00 :	ADITIVOS PARA PINTURAS
31 21 17 00 :	AGRADADOS FM GENERAL
31 21 18 00 :	DISOLVENTES Y DILUYENTES PARA PINTURAS
31 21 19 00 :	APLICADORES DE PINTURA Y ACCESORIOS PARA PINTAR
40 14 17 00 :	MATERIAL DE FERRETERÍA Y ACCESORIOS
40 17 15 00 :	TUBOS Y TUBERÍAS COMERCIALES

***** CONTINUA *****

Pag. 226 de 418

CAMARA DE COMERCIO DE TUNJA
KIARIOS S.A.S.
Fecha expedición: 2023/03/15 09:44:55 **** Recibo No. 500740997 **** Num. Operación: 99 UD/OPUB/CA 2023/03/15/018

*** EXPEDIDO A TRAVÉS DEL SISTEMA VIRTUAL S.I.L. ***

40 17 16 00 :	TUBOS Y TUBERÍAS INDUSTRIALES
40 17 17 00 :	ADAPTADORES DE TUBOS
40 17 46 00 :	T PARA TUBOS
40 18 18 00 :	TUBOS DE ACERO SOLDADOS
40 18 31 00 :	ACCESORIOS DE TUBOS
55 12 16 00 :	ETIQUETAS
55 12 17 00 :	SEÑALIZACIÓN
55 12 13 00 :	SEÑALIZACIONES
56 10 16 00 :	MOBILES PARA EL EXTERIOR
72 10 15 00 :	SERVICIOS DE APOYO PARA LA CONSTRUCCIÓN
72 10 29 00 :	SERVICIOS DE MANTENIMIENTO Y REPARACIÓN DE INSTALACIONES
72 10 33 00 :	SERVICIOS DE MANTENIMIENTO Y REPARACIÓN DE INFRAESTRUCTURA
72 14 10 00 :	SERVICIOS DE CONSTRUCCIÓN DE ADOSISTAS Y CARRETERAS
72 14 11 00 :	SERVICIOS DE CONSTRUCCIÓN Y REVESTIMIENTO Y PAVIMENTACIÓN DE INFRAEST...
72 14 16 00 :	SERVICIOS DE CONSTRUCCIÓN DE SISTEMAS DE TRÁNSITO PASIVO
72 14 17 00 :	SERVICIOS DE ALQUILER O ARRENDAMIENTO DE EQUIPO Y MAQUINARIA DE CONSTRU...
72 15 11 00 :	SERVICIOS DE CONSTRUCCIÓN DE PIEDRERÍA
72 15 17 00 :	SERVICIOS DE INSTALACIÓN DE SISTEMAS DE SEGURIDAD FÍSICA E INDUSTRIAL
72 15 19 00 :	SERVICIOS DE ALBAÑILERÍA Y MANTENIMIENTO
72 15 23 00 :	SERVICIOS DE CARPINTERÍA
72 15 24 00 :	SERVICIOS DE MONTAJE E INSTALACIÓN DE VENTANAS Y PUERTAS
72 15 29 00 :	SERVICIOS DE MONTAJE DE ACERO ESTRUCTURAL
72 15 34 00 :	SERVICIOS DE APAREJAMIENTO Y ANDMANAJE
72 15 39 00 :	SERVICIO DE PREPARACIÓN DE OBRAS DE CONSTRUCCIÓN
72 15 44 00 :	SERVICIOS DE MANTENIMIENTO Y FABRICACIÓN DE ACCESORIOS PARA TUBERÍAS
73 18 19 00 :	SERVICIOS DE SOLDADURA
77 10 15 00 :	EVALUACIÓN DE IMPACTO AMBIENTAL
77 11 16 00 :	REHABILITACIÓN AMBIENTAL
80 10 18 00 :	TRANSPORTE DE CARGA POR CARRETERA
80 10 16 00 :	GERENCIA DE PROYECTOS
81 10 15 00 :	INGENIERÍA CIVIL Y ARQUITECTURA
81 10 16 00 :	INGENIERÍA MECÁNICA
81 10 22 00 :	INGENIERÍA DE TRANSPORTE
95 11 15 00 :	VÍAS DE TRÁFICO LIMITADO
95 11 16 00 :	VÍAS DE TRÁFICO ABIERTO
95 12 15 00 :	EDIFICIOS Y ESTRUCTURAS DE TRANSPORTE
95 12 17 00 :	EDIFICIOS Y ESTRUCTURAS PÚBLICOS
95 12 18 00 :	EDIFICIOS Y ESTRUCTURAS UTILITARIOS
95 13 15 00 :	TARJAS Y GRADERÍAS

EXPERIENCIA No. 55 :
NÚMERO CONSECUTIVO DEL CONTRATO:055
CONTRATO CELEBRADO POR :2 - SOCIO / ASOCIADO
NOMBRE DEL CONTRATISTA :INGENIERO MAURICIO OCHOA GARCIA
NOMBRE DEL CONTRATANTE :MUNICIPIO DE TUNJA
VALOR CONTRATADO EN SHELUV :10,28

***** CONTINUA *****

Pag. 227 de 418

CAMARA DE COMERCIO DE TUNJA
KIARIOS S.A.S.
Fecha expedición: 2023/03/15 09:44:55 **** Recibo No. 500740997 **** Num. Operación: 99 UD/OPUB/CA 2023/03/15/018

*** EXPEDIDO A TRAVÉS DEL SISTEMA VIRTUAL S.I.L. ***

50 FM CL PR - DESCRIPCIÓN	
26 12 15 00 :	ALAMBRE ELÉCTRICO
26 12 16 00 :	CABLES ELÉCTRICOS Y ACCESORIOS
27 11 22 00 :	HEBRAMIENTAS DE ALBAÑILERÍA Y CONCRETO
30 10 18 00 :	CONDUCTOS
30 12 15 00 :	GRIFOS Y BOMBINOS
30 14 16 00 :	ASISLAMIENTO ESPECIAL
30 18 16 00 :	INSTALACIONES RESIDENCIALES NO SANITARIAS
30 18 17 00 :	GRIFOS
30 18 18 00 :	CAJAS, CHORROS Y PARTES Y ACCESORIOS DE GRIFOS Y DUCHAS
30 18 19 00 :	LÁMPARAS Y BOMBILLAS
30 18 20 00 :	COMPONENTES Y ACCESORIOS DE LÁMPARA
30 19 19 00 :	DALISTOS DE LÁMPARAS Y TRANSFORMADORES DE LÁMPARAS
30 11 15 00 :	ILUMINACIÓN DE INTERIORES Y ARTEFACTOS
30 11 16 00 :	ILUMINACIÓN EXTERIOR Y ARTEFACTOS
30 11 21 00 :	ILUMINACIÓN ÓPTICA
30 11 23 00 :	ILUMINACIÓN Y ACCESORIOS DE ESCENARIOS Y ESTUDIOS
30 12 17 00 :	FERRETERÍA ELÉCTRICA Y SUMINISTROS
30 12 23 00 :	RIELES ELÉCTRICOS Y ACCESORIOS
30 13 17 00 :	CONDUCTOS ELÉCTRICOS, ELECTRODUCTOS Y CABLES AÉREOS
40 10 19 00 :	CONTROL DE HUMEDAD
40 14 16 00 :	VÁLVULAS
40 14 17 00 :	MATERIAL DE FERRETERÍA Y ACCESORIOS
40 14 20 00 :	IMBUDERAS
40 15 15 00 :	RECHOS
40 15 16 00 :	COMPRESORES
40 15 17 00 :	PIEZAS Y ACCESORIOS DE BOMBA
40 17 15 00 :	TUBOS Y TUBERÍAS COMERCIALES
40 17 16 00 :	TUBOS Y TUBERÍAS INDUSTRIALES
40 17 17 00 :	ADAPTADORES DE TUBOS
40 17 21 00 :	COROS PARA TUBOS
40 17 28 00 :	COROS DE TUBOS
40 17 46 00 :	T PARA TUBOS
40 18 24 00 :	TUBOS DE ACERO INOXIDABLE SIN UNIONES
46 18 15 00 :	ROPA DE SEGURIDAD
46 18 16 00 :	CALZADO DE PROTECCIÓN
46 18 17 00 :	PROTECTOR DE CARA Y CAREZA
46 18 18 00 :	PROTECCIÓN Y ACCESORIOS PARA LA VISIÓN
46 18 19 00 :	PROTECTORES ANTIUVIOS
46 18 20 00 :	PROTECCIÓN DE LA RESPIRACIÓN
47 12 18 00 :	EQUIPO DE LIMPIEZA
55 12 16 00 :	ETIQUETAS
55 12 17 00 :	SEÑALIZACIÓN
55 12 18 00 :	SEÑALIZACIONES
70 11 15 00 :	PLANTAS Y ÁRBOLES ORNAMENTALES
70 11 16 00 :	PLANTAS DE FLOJ
70 11 17 00 :	PARGUES, JARDINES Y HUERTOS

***** CONTINUA *****

Pag. 228 de 418

CAMARA DE COMERCIO DE TUNJA KIJAROS S.A.S.	
Fecha expedición: 2023/03/15 - 09:44:55 **** Recibo No. 500746327 **** Num. Operación: 99 USU/FUBKX/2023/015/018	
*** EXPEDIDO A TRAVÉS DEL SISTEMA VIRTUAL S.I.I. ***	
70 17 17 00 :	RIEGO
70 17 18 00 :	SERVICIOS DE URTEIAE
72 10 35 00 :	SERVICIOS DE APOYO PARA LA CONSTRUCCIÓN
72 10 21 00 :	CONTROL DE PLAGAS
72 10 29 00 :	SERVICIOS DE MANTENIMIENTO Y REPARACIÓN DE INSTALACIONES
72 10 33 00 :	SERVICIOS DE MANTENIMIENTO Y REPARACIÓN DE INFRAESTRUCTURA
72 11 13 00 :	SERVICIO DE CONSTRUCCIÓN DE FACILIDADES ATLÉTICAS Y RECREATIVAS
72 15 11 00 :	SERVICIOS DE CONSTRUCCIÓN DE FLOJERIA
72 15 15 00 :	SERVICIOS DE SISTEMAS ELÉCTRICOS
72 15 18 00 :	SERVICIOS DE MANTENIMIENTO Y REPARACIÓN DE INSTALACIÓN DE MÁQUINAS
72 15 19 00 :	SERVICIOS DE ALBANILERÍA Y MAJISTERÍA
72 15 28 00 :	SERVICIOS DE PERFORACIÓN DE POZOS DE AGUA
72 15 31 00 :	SERVICIOS DE CONSTRUCCIÓN DE FACILIDADES ATLÉTICAS Y RECREATIVAS
72 15 32 00 :	SERVICIOS DE RECURBIMIENTO, HIPERABILIZACIÓN PROTECCIÓN CONTRA CLIM...
72 15 39 00 :	SERVICIO DE PREPARACIÓN DE OBRAS DE CONSTRUCCIÓN
72 15 40 00 :	SERVICIOS DE EDIFICIOS ESPECIALIZADOS Y COMERCIOS
72 15 41 00 :	SERVICIOS DE MANTENIMIENTO Y REPARACIÓN DE EQUIPO DE SISTEMAS DE DISTR...
72 15 44 00 :	SERVICIOS DE MANTENIMIENTO Y FABRICACIÓN DE ACCESORIOS PARA TUBERÍAS
76 10 15 00 :	DESINFECCIÓN
76 11 15 00 :	SERVICIOS DE LIMPIEZA Y MANTENIMIENTO DE EDIFICIOS GENERALES Y DE OFICINAS
76 12 15 00 :	RECOLECCIÓN Y DISPOSICIÓN DE BASURAS
76 12 16 00 :	DISPOSICIÓN DE DESECHOS NO PELIGROSOS
76 12 20 00 :	SERVICIOS DE BASUREO
77 10 15 00 :	EVALUACIÓN DE IMPACTO AMBIENTAL
77 11 16 00 :	REHABILITACIÓN AMBIENTAL
77 12 16 00 :	CONTAMINACIÓN DEL SUELO
77 12 17 00 :	CONTAMINACIÓN DEL AGUA
80 10 16 00 :	GERENCIA DE PROYECTOS
81 10 15 00 :	INGENIERÍA CIVIL Y ARQUITECTURA
81 10 16 00 :	INGENIERÍA MECÁNICA
81 10 17 00 :	INGENIERÍA ELÉCTRICA Y ELECTRONICA
81 10 22 00 :	INGENIERÍA DE TRANSPORTE
83 10 15 00 :	SERVICIOS DE ACONDICIONAMIENTO Y ALCANTARILLADO
90 15 17 00 :	PARGONES DE DIVERSIONES
95 10 18 00 :	LOTES DE TERRENOS GOBIERNAMENTALES
95 12 15 00 :	EDIFICIOS Y ESTRUCTURAS COMERCIALES Y DE ENTRETENIMIENTO
95 12 17 00 :	EDIFICIOS Y ESTRUCTURAS PÚBLICOS
95 12 18 00 :	EDIFICIOS Y ESTRUCTURAS UTILITARIOS
95 12 23 00 :	EDIFICIOS Y ESTRUCTURAS DE SAJUD Y DEPORTIVAS
EXPERIENCIA No. 56 :	
NUMERO CONSECUTIVO DEL CONTRATO: 054	
CONTRATO CELEBRADO POR : 12 - SOCIO / ASOCIADO	
NOMBRE DEL CONTRATISTA : HECTOR HADRIKO OCHOA GARCIA	
NOMBRE DEL CONTRATANTE : MUNICIPIO DE TUNJA	
VALOR CONTRATADO EN SIMILV : 17,55	
***** CONTINUA *****	
Pag. 229 de 418	

CAMARA DE COMERCIO DE TUNJA KIJAROS S.A.S.	
Fecha expedición: 2023/03/15 - 09:44:55 **** Recibo No. 500746327 **** Num. Operación: 99 USU/FUBKX/2023/015/018	
*** EXPEDIDO A TRAVÉS DEL SISTEMA VIRTUAL S.I.I. ***	
50 70 11 15 00 :	BARRO Y TIERRA
11 13 16 00 :	PIEDRA
12 16 49 00 :	AGENTES DE IMPERMEABILIZACIÓN
20 12 11 00 :	EQUIPO PARA CEMENTAR
20 12 12 00 :	EQUIPO DE FRACTORAR
20 12 14 00 :	herramientas y EQUIPO DE TERMINACIÓN
22 10 15 00 :	MAQUINARIA PARA TRABAJO DE DESHENTE
22 10 16 00 :	EQUIPO DE FAVIMENTACIÓN
22 10 20 00 :	EQUIPO Y MAQUINARIA DE REHISLACIÓN DE EDIFICIOS
23 15 35 00 :	SISTEMAS DE PINTURA
23 27 15 00 :	MAQUINARIA DE SOLDADURA FUERTE
23 27 16 00 :	MAQUINARIA DE SOLDADURA DEBIL
23 27 17 00 :	ACCESORIOS PARA SOLDAR, SOLDADURA FUERTE Y SOLDADURA DEBIL
24 10 15 00 :	EQUIPO DE TAJAJE Y ACCESORIOS
24 10 17 00 :	TRANSPORTADORES Y ACCESORIOS
26 12 15 00 :	ALAMBRE ELÉCTRICO
27 11 22 00 :	REMANIFITAS DE ALBANILERIA Y CONCRETO
27 11 27 00 :	REMANIFITAS MECANICAS
27 13 15 00 :	REMANIFITAS MECANICAS
27 13 17 00 :	CILINDROS NEUMÁTICOS Y COMPONENTES
30 10 15 00 :	ANULOS
30 10 17 00 :	VIGAS
30 10 18 00 :	CONDUCTOS
30 10 20 00 :	BOJA
30 10 23 00 :	PERFILES
30 10 24 00 :	VARILLAS
30 10 28 00 :	PILOTAJE
30 10 29 00 :	PLANES
30 10 31 00 :	PIELER
30 10 36 00 :	PRODUCTOS ESTRUCTURALES
30 11 15 00 :	CONCRETO Y MORTERO
30 11 16 00 :	CEMENTO Y CAL
30 11 17 00 :	YESOS
30 11 18 00 :	ACRESCADOS
30 11 19 00 :	ELEMENTOS PARA REFORZAR CONCRETO
30 12 18 00 :	MATERIALES DE ARQUITECTURA PAISAJISTICA
30 12 19 00 :	MATERIALES PARA ESTABILIZACIÓN Y REFORZO DE SUELOS
30 13 15 00 :	BLOQUES
30 13 16 00 :	LADRILLOS
30 13 17 00 :	AZULEJOS Y BALDOSAS
30 14 15 00 :	aislamiento térmico
30 14 16 00 :	aislamiento especial
30 14 17 00 :	CAPAS DE SELLAMIENTO DE AISLAMIENTO
30 15 15 00 :	MATERIAL PARA TEJADOS Y TECHOS
30 15 16 00 :	ACCESORIOS PARA TEJADOS
30 15 17 00 :	CANALONES DE TEJADO Y ACCESORIOS
***** CONTINUA *****	
Pag. 230 de 418	

CAMARA DE COMERCIO DE TUNJA KIJAROS S.A.S.	
Fecha expedición: 2023/03/15 - 09:44:55 **** Recibo No. 500746327 **** Num. Operación: 99 USU/FUBKX/2023/015/018	
*** EXPEDIDO A TRAVÉS DEL SISTEMA VIRTUAL S.I.I. ***	
30 15 18 00 :	MATERIALES PARA REVESTIMIENTO DE PAREDES Y EXTERIOR
30 15 19 00 :	MATERIALES Y PRODUCTOS PARA ACABADOS
30 15 20 00 :	CERCAJO
30 16 15 00 :	MATERIALES PARA ACABADOS DE PAREDES
30 16 16 00 :	MATERIALES PARA TECHOS
30 16 17 00 :	SUELOS
30 16 18 00 :	EBANISTERIA
30 16 19 00 :	MOLEADO Y CARPINTERIA MECÁNICA
30 16 20 00 :	MOLEADOS Y CARPINTERIA
30 16 21 00 :	LAMINADOS INTERIORES
30 16 24 00 :	MOIS DIVISORIOS
30 17 15 00 :	PUEBTAS
30 17 16 00 :	VENTANAS
30 17 17 00 :	PRODUCTOS DE CRISTAL
30 17 18 00 :	CLARABOYAS
30 17 19 00 :	MARCOS DE VENTANAS
30 17 20 00 :	PIEDESTALS
30 17 21 00 :	PUEBTAS PARA GARAJE Y OPERADORES
30 18 15 00 :	PORCELANA SANITARIA
30 18 16 00 :	INSTALACIONES RESIDENCIALES NO SANITARIAS
30 18 17 00 :	GRIFOS
30 18 18 00 :	CABEZAS, CILINDROS Y PARTES Y ACCESORIOS DE GRIFOS Y DUCHAS
30 19 15 00 :	ESCALERAS Y ANILLOS
30 19 16 00 :	ESCALERAS Y ACCESORIOS DE AJUDANAJE
30 26 64 00 :	MATERIALES ESTRUCTURALES DE MADERA
31 15 20 00 :	CABLE DE SEGURIDAD
31 21 15 00 :	PINTURAS Y TAPA POROS
31 21 16 00 :	ADITIVOS PARA PINTURAS
31 21 17 00 :	ACABADOS EN GENERAL
31 21 18 00 :	DISOLVENTES Y DILUYENTES PARA PINTURAS
31 21 19 00 :	APLICADORES DE PINTURA Y ACCESORIOS PARA PINTAR
31 34 17 00 :	ESPEJOS
31 37 11 00 :	LADRILLOS REFRACTARIOS
39 10 16 00 :	LAMPARAS Y BORNILLAS
39 10 18 00 :	COMPONENTES Y ACCESORIOS DE LAMPARA
39 10 19 00 :	BALASTOS DE LAMPARAS Y TRANSFORMADORES DE LAMPARAS
39 11 15 00 :	ILUMINACIÓN DE INTERIORES Y ARTEFACTOS
39 11 16 00 :	ILUMINACIÓN EXTERIOR Y ARTEFACTOS
39 11 18 00 :	ACCESORIOS DE ILUMINACIÓN
39 11 19 00 :	SEÑALIZACIÓN E ILUMINACIÓN DE ENPLAZAMIENTOS PELIGROSOS
39 11 21 00 :	ILUMINACIÓN ÓPTICA
39 11 23 00 :	ILUMINACIÓN Y ACCESORIOS DE ESCENARIOS Y ESTUDIOS
39 11 25 00 :	LUMINARIAS DE ESCENARIOS Y ESTUDIOS
39 12 10 00 :	EQUIPAMIENTO PARA DISTRIBUCIÓN Y CONVERSIÓN DE ALIMENTACIÓN
39 12 11 00 :	CENTROS DE CONTROL Y DISTRIBUCIÓN Y ACCESORIOS
39 12 14 00 :	LENGUETAS DE CONEXIÓN, CONECTADORES Y TERMINALES
39 12 15 00 :	CONDUCTORES, CONTROLER Y RELES Y ACCESORIOS
***** CONTINUA *****	
Pag. 231 de 418	

CAMARA DE COMERCIO DE TUNJA KIJAROS S.A.S.	
Fecha expedición: 2023/03/15 - 09:44:55 **** Recibo No. 500746327 **** Num. Operación: 99 USU/FUBKX/2023/015/018	
*** EXPEDIDO A TRAVÉS DEL SISTEMA VIRTUAL S.I.I. ***	
39 12 16 00 :	DISPOSITIVOS Y ACCESORIOS PARA LA PROTECCIÓN DE CIRCUITOS
39 12 17 00 :	FERRERIA ELÉCTRICA Y SUMINISTROS
39 12 18 00 :	INSTALACIONES DE EDIFICIOS INTELIGENTES - IBI
39 12 19 00 :	DISPOSITIVOS Y ACCESORIOS DE SEGURIDAD ELÉCTRICA
39 12 21 00 :	EQUIPO DE TRANSMISIÓN Y DISTRIBUCIÓN ELÉCTRICA
39 12 22 00 :	INTERRUPTORES ELÉCTRICOS Y ACCESORIOS
39 12 23 00 :	RELES ELÉCTRICOS Y ACCESORIOS
39 13 15 00 :	MARCADORES DE ALAMBRE Y DISPOSITIVOS PARA MARCAR ALAMBRE
39 13 16 00 :	DISPOSITIVOS DE PROTECCIÓN DE ALAMBRE
39 13 17 00 :	CONDUCTOS ELÉCTRICOS, ELECTRODUCTOS Y CABLES AÉREOS
39 10 15 00 :	VENTILACIÓN
40 14 16 00 :	VÁLVULAS
40 14 17 00 :	MATERIAL DE PERFERERIA Y ACCESORIOS
40 14 19 00 :	CONDUCTOS
40 14 20 00 :	MANGUERAS
40 15 15 00 :	ROMBAS
40 15 16 00 :	COMPRESORES
40 17 15 00 :	TUBOS Y TUBERÍAS COMERCIALES
40 17 16 00 :	TUBOS Y TUBERÍAS INDUSTRIALES
40 17 53 00 :	ACCESORIOS Y BRIDAS ESPECIALIZADOS PARA TUBOS
42 25 16 00 :	EQUIPO Y DISPOSITIVOS DE EJERCICIO DE REHABILITACIÓN
40 18 20 00 :	TUBOS DE COBRE SIN ONIONES
40 18 23 00 :	TUBOS DE ACERO SIN ONIONES
40 18 24 00 :	TUBOS DE ACERO INOXIDABLE SIN ONIONES
42 21 17 00 :	AYUDAS DE COMUNICACIÓN PARA PERSONAS FÍSICAMENTE DISCAPACITADAS
42 21 21 00 :	APARATOS DE TIEMPO LIBRE Y RECREO PARA PERSONAS FÍSICAMENTE DISCAPACIT...
43 22 29 00 :	ACCESORIOS DE EQUIPO DE TELEFONÍA
45 12 15 00 :	CÁMARAS
45 12 16 00 :	ACCESORIOS PARA CÁMARAS
46 17 16 00 :	EQUIPO DE VIGILANCIA Y DETECCIÓN
46 18 15 00 :	BOJA DE SEGURIDAD
46 18 16 00 :	CALZADO DE PROTECCIÓN
46 18 17 00 :	PROTECTORES DE CARA Y CABEZA
46 18 18 00 :	PROTECCIÓN Y ACCESORIOS PARA LA VISIÓN
46 18 19 00 :	PROTECTORES AUDITIVOS
46 18 20 00 :	PROTECCIÓN DE LA RESPIRACIÓN
46 18 23 00 :	PROTECCIÓN ANTI ENDA Y EQUIPO DE RESCATE
46 19 15 00 :	PREVENCIÓN CONTRA INCENDIOS
47 12 16 00 :	MÁQUINAS Y ACCESORIOS PARA PISOS
47 12 17 00 :	ENLACES Y ACCESORIOS PARA RESINAS
47 12 18 00 :	EQUIPO DE LIMPIEZA
47 13 17 00 :	SUMINISTROS PARA ASEOS
52 10 15 00 :	ALFOMBAS Y Felpudos
52 13 15 00 :	CORTINAS Y ROLAJE
52 13 16 00 :	PERSIANAS
52 13 17 00 :	ACCESORIOS Y FERRERIA PARA TRATAMIENTO DE VENTANAS
52 16 15 00 :	EQUIPOS AUDIOVISUALES
***** CONTINUA *****	
Pag. 232 de 418	

CAMARA DE COMERCIO DE TUNJA
KIARIOS S.A.S.
Fecha expedición: 2023/05/15 09:44:55 - Recibo No. 5200745197 - Num. Operación: 99 USU/PU/EX 2023/015.018

*** EXPEDIDO A TRAVÉS DEL SISTEMA VIRTUAL S.I.I. ***

52 16 16 00	: ACCESORIOS DE EQUIPO AUDIOVISUAL
52 17 16 00	: TRATAMIENTOS DE PARED DE BANO
55 12 16 00	: ETIQUETAS
55 12 17 00	: SEÑALIZACIÓN
55 12 19 00	: SEÑALIZACIONES
56 10 15 00	: MUEBLES
56 10 16 00	: MUEBLES PARA EL EXTERIOR
56 10 17 00	: MUEBLES DE OFICINA
56 10 19 00	: PIEZAS DE MOBILIARIO Y ACCESORIOS
56 11 15 00	: SITIOS DE TRABAJO Y PAQUETES PARA LA OFICINA
56 11 16 00	: SISTEMAS DE PANELES
56 11 17 00	: CANCELOS Y SISTEMAS NO MÓDULARES
56 11 18 00	: MUEBLES INDEPENDIENTES
56 11 19 00	: MUEBLES INDUSTRIALES
56 11 20 00	: MUEBLES DE APOYO DE LA COMPUTADORA
56 11 21 00	: ASIENTOS
56 11 22 00	: SISTEMAS DE ESCRITORIOS
56 11 23 00	: PANELES Y ACCESORIOS PARA ASIENTOS DE AUDITORIOS O ESTADIOS O DE USO ESP...
56 12 10 00	: MOBILIARIO DE BIBLIOTECA
56 12 11 00	: MOBILIARIO DE CLASE DE ARTE
56 12 12 00	: MOBILIARIO DE SALA DE PRIMEROS AUXILIOS
56 12 13 00	: ACCESORIOS DE INSTALACIONES EDUCATIVAS GENERALES
56 12 14 00	: MOBILIARIO DE CAFETERÍA Y COCINER
56 12 15 00	: MOBILIARIO GENERAL DE AULA
56 12 16 00	: MOBILIARIO PARA EL TIEMPO DE DESCANSO Y Ocio CREATIVO PARA CHARBERÍA I...
56 12 17 00	: MÓDULOS DE ALMACENAMIENTO GENERAL Y DE LIBROS PARA LAS AULAS
56 12 18 00	: MOBILIARIO Y ACCESORIOS DE AULAS VOCACIONALES
56 12 19 00	: MOBILIARIO DE CONSTRUCCIÓN
56 12 20 00	: MUEBLES DE LABORATORIO
70 11 15 00	: PLANTAS Y ÁRBOLES ORNAMENTALES
70 11 16 00	: PLANTAS DE FLOR
70 11 17 00	: PARQUES, JARDINES Y HUERTOS
70 17 15 00	: DESARROLLO
70 17 17 00	: RIEGO
70 17 18 00	: SERVICIOS DE DRENAJE
72 10 15 00	: SERVICIOS DE APOYO PARA LA CONSTRUCCIÓN
72 10 19 00	: SERVICIOS DE MANTENIMIENTO Y REPARACIÓN DE INSTALACIONES
72 10 23 00	: SERVICIOS DE MANTENIMIENTO Y REPARACIÓN DE INFRAESTRUCTURA
72 11 10 00	: SERVICIOS DE CONSTRUCCIÓN DE UNIDADES FAMILIARES
72 11 11 00	: SERVICIOS DE CONSTRUCCIÓN DE UNIDADES MULTIFAMILIARES
72 12 10 00	: SERVICIOS DE CONSTRUCCIÓN DE EDIFICIOS INDUSTRIALES Y BODEGAS INUEVAS
72 12 11 00	: SERVICIOS DE CONSTRUCCIÓN DE EDIFICIOS COMERCIALES Y DE OFICINA
72 12 12 00	: SERVICIOS DE CONSTRUCCIÓN DE EDIFICIOS AGRÍCOLAS
72 12 13 00	: SERVICIOS DE CONSTRUCCIÓN DE TALLERES AERONÁUTICOS Y ESTACIONES DE SER...
72 12 14 00	: SERVICIOS DE CONSTRUCCIÓN DE EDIFICIOS PÚBLICOS ESPECIALIZADOS
72 12 15 00	: SERVICIOS DE CONSTRUCCIÓN DE PLANTAS INDUSTRIALES
72 14 10 00	: SERVICIOS DE CONSTRUCCIÓN DE AUTOPISTAS Y CARRETERAS

----- CONTINUA -----

Pag. 235 de 418

CAMARA DE COMERCIO DE TUNJA
KIARIOS S.A.S.
Fecha expedición: 2023/05/15 09:44:55 - Recibo No. 5200745197 - Num. Operación: 99 USU/PU/EX 2023/015.018

*** EXPEDIDO A TRAVÉS DEL SISTEMA VIRTUAL S.I.I. ***

72 14 11 00	: SERVICIOS DE CONSTRUCCIÓN Y REVESTIMIENTO Y PAVIMENTACIÓN DE INFRAEST...
72 14 12 00	: SERVICIOS DE CONSTRUCCIÓN MARINA
72 14 13 00	: SERVICIO DE CONSTRUCCIÓN DE FACILIDADES ATLÉTICAS Y RECREATIVAS
72 14 14 00	: SERVICIOS DE CONSTRUCCIÓN Y REPARACIÓN DE FACILIDADES DE DETENCIÓN
72 14 15 00	: SERVICIOS DE PREPARACIÓN DE TIERRAS
72 14 16 00	: SERVICIOS DE CONSTRUCCIÓN DE SISTEMAS DE TRÁNSITO MASIVO
72 14 17 00	: SERVICIOS DE ALQUILER O ARRENDAMIENTO DE EQUIPO Y MAQUINARIA DE CONSTRU...
72 15 10 00	: SERVICIOS DE CONSTRUCCIÓN Y MANTENIMIENTO DE CALDERAS Y HORNO
72 15 11 00	: SERVICIOS DE CONSTRUCCIÓN DE PLOMERÍA
72 15 12 00	: SERVICIOS DE CONSTRUCCIÓN Y MANTENIMIENTO DE HVAC CALEFACCIÓN Y ENER...
72 15 13 00	: SERVICIOS DE FIBROA Y INSTALACIÓN DE PAPEL DE COLCADURA
72 15 14 00	: SERVICIOS DE CONSTRUCCIÓN DE RECURRIMIENTOS DE ISROS
72 15 15 00	: SERVICIOS DE SISTEMAS ELÉCTRICOS
72 15 16 00	: SERVICIOS DE SISTEMAS ESPECIALIZADOS DE COMUNICACIÓN
72 15 17 00	: SERVICIOS DE INSTALACIÓN DE SISTEMAS DE SEGURIDAD FÍSICA E INDUSTRIAL
72 15 18 00	: SERVICIOS DE MANTENIMIENTO Y REPARACIÓN DE INSTALACIÓN DE MÁQUINAS
72 15 19 00	: SERVICIOS DE ALBAÑILERÍA Y HAFPOSTERÍA
72 15 20 00	: SERVICIOS DE PAREDAO Y BRICKALL
72 15 21 00	: SERVICIOS ACÚSTICOS Y DE AISLAMIENTO
72 15 22 00	: SERVICIOS DE BALEAS TERRAZO Y MÁRMOL Y MOSAICOS
72 15 23 00	: SERVICIOS DE CARPINTERÍA
72 15 24 00	: SERVICIOS DE MONTAJE E INSTALACIÓN DE VENTANAS Y PUERTAS
72 15 25 00	: SERVICIOS DE INSTALACIÓN DE PISOS
72 15 26 00	: SERVICIOS DE TENDIDO PAREDES EXTERNAS Y LÁMINAS DE ISOL.
72 15 27 00	: SERVICIOS DE INSTALACIÓN Y REPARACIÓN DE CONCRETO
72 15 28 00	: SERVICIOS DE PERFORACIÓN DE POZOS DE AGUA
72 15 29 00	: SERVICIOS DE MONTAJE DE ACERO ESTRUCTURAL
72 15 30 00	: SERVICIOS DE VIDRIOS Y VENTANERÍA
72 15 31 00	: SERVICIOS DE CONSTRUCCIÓN DE FACILIDADES ATLÉTICAS Y RECREATIVAS
72 15 32 00	: SERVICIOS DE RECURRIMIENTO, IMPERMEABILIZACIÓN PROTECCIÓN CONTRA CLIM...
72 15 33 00	: SERVICIOS DE MANTENIMIENTO E INSTALACIÓN DE EQUIPO DE ESTACIÓN DE SER...
72 15 34 00	: SERVICIOS DE APAREJAMIENTO Y ANDAMIAJE
72 15 35 00	: SERVICIOS DE LIMPIEZA ESTRUCTURAL EXTERIA
72 15 36 00	: SERVICIOS DE TERMINADO INTERIOR, DOTACIÓN Y REHABILITACIÓN
72 15 37 00	: SERVICIOS DE INSTALACIÓN, MANTENIMIENTO Y REPARACIÓN DE EQUIPOS Y COM...
72 15 39 00	: SERVICIO DE PREPARACIÓN DE OBRAS DE CONSTRUCCIÓN
72 15 40 00	: SERVICIOS DE EDIFICIOS ESPECIALIZADOS Y COMERCIOS
72 15 41 00	: SERVICIOS DE MANTENIMIENTO Y REPARACIÓN DE EQUIPO DE SISTEMAS DE DISTR...
72 15 42 00	: SERVICIOS DE MANTENIMIENTO Y REPARACIÓN DE INSTALACIÓN DE INSTRUMENTA...
72 15 43 00	: SERVICIOS DE MANTENIMIENTO Y REPARACIÓN DE EQUIPO MOTIVO Y GENERACIÓN...
72 15 44 00	: SERVICIOS DE MANTENIMIENTO Y FABRICACIÓN DE ACCESORIOS PARA TUBERÍAS
72 15 45 00	: SERVICIOS DE MANTENIMIENTO E INSTALACIÓN DE EQUIPO PESADO
73 12 18 00	: SERVICIOS DE INDUSTRIA DE PRODUCTOS DE MINERALES NO METÁLICOS
73 18 19 00	: SERVICIOS DE SIEMBRA
76 10 15 00	: DESINFECTACIÓN
76 11 15 00	: SERVICIOS DE LIMPIEZA Y MANTENIMIENTO DE EDIFICIOS GENERALES Y DE OFICINAS
76 11 16 00	: SERVICIOS DE LIMPIEZA DE COMPONENTES DE EDIFICIOS

----- CONTINUA -----

Pag. 236 de 418

CAMARA DE COMERCIO DE TUNJA
KIARIOS S.A.S.
Fecha expedición: 2023/05/15 09:44:55 - Recibo No. 5200745197 - Num. Operación: 99 USU/PU/EX 2023/015.018

*** EXPEDIDO A TRAVÉS DEL SISTEMA VIRTUAL S.I.I. ***

77 10 15 00	: EVALUACIÓN DE IMPACTO AMBIENTAL
77 11 14 00	: REHABILITACIÓN AMBIENTAL
78 10 18 00	: TRANSPORTE DE CARGA POR CARRETERA
78 10 19 00	: TRANSPORTE DE CARGA INTERMEDIAL
80 10 16 00	: GERENCIA DE PROYECTOS
81 10 15 00	: INGENIERÍA CIVIL Y ARQUITECTURA
81 10 16 00	: INGENIERÍA MECÁNICA
81 10 17 00	: INGENIERÍA ELÉCTRICA Y ELECTRÓNICA
81 10 22 00	: INGENIERÍA DE TRANSPORTE
81 11 17 00	: SISTEMAS DE MANEJO DE INFORMACIÓN HIS
81 11 20 00	: SERVICIOS DE DATOS
81 15 16 00	: CARTOGRAFÍA
81 15 17 00	: GEOLOGÍA
81 16 17 00	: SERVICIOS DE TELECOMUNICACIONES
83 10 15 00	: SERVICIOS DE ACREDITO Y ALCANTARILLADO
95 12 15 00	: EDIFICIOS Y ESTRUCTURAS COMERCIALES Y DE ENTRETENIMIENTO
95 12 16 00	: EDIFICIOS Y ESTRUCTURAS DE TRANSPORTE
95 12 17 00	: EDIFICIOS Y ESTRUCTURAS PÚBLICOS
95 12 18 00	: EDIFICIOS Y ESTRUCTURAS DELICATIVAS
95 12 19 00	: EDIFICIOS Y ESTRUCTURAS EDUCACIONALES Y DE ADMINISTRACIÓN
95 12 20 00	: EDIFICIOS Y ESTRUCTURAS HOSPITALARIAS
95 12 21 00	: EDIFICIOS Y ESTRUCTURAS DE ACCIONES
95 12 23 00	: EDIFICIOS Y ESTRUCTURAS DE SALUD Y DEPORTIVAS
95 12 24 00	: EDIFICIOS Y ESTRUCTURAS INDUSTRIALES
95 12 25 00	: EDIFICIOS Y ESTRUCTURAS RELIGIOSAS
95 12 27 00	: EDIFICIOS Y ESTRUCTURAS DE DEFENSA

EXPERIENCIA No. 57 :
NÚMERO CONSECUTIVO DEL CONTRATO: 057
CONTRATO CELEBRADO POR : 2 - SOCIO / ASOCIADO
NOMBRE DEL CONTRATISTA : CONSORCIO HÉCTOR - HÉCTOR HANRICO OCHOA GARCÍA -
JAIRO ALEXANDER GALÁN HERNÁNDEZ
NOMBRE DEL CONTRATANTE : MUNICIPIO DE TUNJA
VALOR CONTRATADO EN SÍMBOLO : 1182,59
PORCENTAJE DE PARTICIPACIÓN EN EL VALOR EJECUTADO EN CASO DE CONSORCIOS Y UNIONES TEMPORALES : 39%

SG FN CL PR	- DESCRIPCIÓN
11 11 15 00	: BARRO Y TIERRA
11 11 16 00	: PIEDRA
30 11 16 00	: CEMENTO Y CAL
30 16 17 00	: SUELOS
40 14 17 00	: MATERIAL DE FERRERÍA Y ACCESORIOS
46 18 15 00	: ROPA DE SEGURIDAD
46 18 16 00	: CALZADO DE PROTECCIÓN
46 18 17 00	: PROTECTORES DE CARA Y CABELLA
46 18 18 00	: PROTECCIÓN Y ACCESORIOS PARA LA VISIÓN

----- CONTINUA -----

Pag. 235 de 418

CAMARA DE COMERCIO DE TUNJA
KIARIOS S.A.S.
Fecha expedición: 2023/05/15 09:44:55 - Recibo No. 5200745197 - Num. Operación: 99 USU/PU/EX 2023/015.018

*** EXPEDIDO A TRAVÉS DEL SISTEMA VIRTUAL S.I.I. ***

46 18 19 00	: PROTECTORES AUDITIVOS
46 18 20 00	: PROTECCIÓN DE LA RESPIRACIÓN
46 18 23 00	: PROTECCIÓN ANTI CAÍDA Y EQUIPO DE RESCATE
47 12 18 00	: EQUIPO DE LIMPIEZA
47 13 17 00	: SUMINISTROS PARA ASESOS
47 13 18 00	: SOLUCIONES DE LIMPIEZA Y DESINFECTACIÓN
70 11 17 00	: PARQUES, JARDINES Y HUERTOS
70 13 15 00	: PROTECCIÓN DEL TERRENO Y DEL SUELO
70 17 15 00	: DESARROLLO
70 17 18 00	: SERVICIOS DE DRENAJE
72 10 13 00	: SERVICIOS DE APOYO PARA LA CONSTRUCCIÓN
72 10 21 00	: CONTROL DE PLAGAS
72 10 29 00	: SERVICIOS DE MANTENIMIENTO Y REPARACIÓN DE INSTALACIONES
72 10 33 00	: SERVICIOS DE MANTENIMIENTO Y REPARACIÓN DE INFRAESTRUCTURA
72 14 15 00	: SERVICIOS DE PREPARACIÓN DE TIERRAS
72 15 11 00	: SERVICIOS DE CONSTRUCCIÓN DE PLOMERÍA
72 15 32 00	: SERVICIOS DE RECURRIMIENTO, IMPERMEABILIZACIÓN PROTECCIÓN CONTRA CLIM...
76 10 15 00	: DESINFECTACIÓN
76 12 15 00	: RECOLECCIÓN Y DISPOSICIÓN DE BASURAS
76 12 16 00	: DISPOSICIÓN DE RESIDUOS NO PELIGROSOS
76 12 20 00	: SERVICIOS DE BASURERO
77 10 15 00	: EVALUACIÓN DE IMPACTO AMBIENTAL
77 11 16 00	: REHABILITACIÓN AMBIENTAL
77 12 16 00	: CONTAMINACIÓN DEL SUELO
77 12 17 00	: CONTAMINACIÓN DEL AGUA
80 10 16 00	: GERENCIA DE PROYECTOS
81 10 15 00	: INGENIERÍA CIVIL Y ARQUITECTURA
83 10 15 00	: SERVICIOS DE ACREDITO Y ALCANTARILLADO
95 10 18 00	: LOTES DE TERRENOS GUBERNAMENTALES
95 10 19 00	: TIERRAS AGRÍCOLAS
95 12 14 00	: EDIFICIOS Y ESTRUCTURAS DE TRANSPORTE
95 12 17 00	: EDIFICIOS Y ESTRUCTURAS PÚBLICOS
95 12 25 00	: EDIFICIOS Y ESTRUCTURAS AGRÍCOLAS Y DE CULTIVOS Y PESCA

EXPERIENCIA No. 58 :
NÚMERO CONSECUTIVO DEL CONTRATO: 058
CONTRATO CELEBRADO POR : 2 - SOCIO / ASOCIADO
NOMBRE DEL CONTRATISTA : HÉCTOR HANRICO OCHOA GARCÍA
- MUNICIPIO DE TUNJA
VALOR CONTRATADO EN SÍMBOLO : 1257,97

SG FN CL PR	- DESCRIPCIÓN
11 11 15 00	: BARRO Y TIERRA
11 11 16 00	: PIEDRA
12 16 19 00	: ASIENTOS DE IMPERMEABILIZACIÓN
20 12 11 00	: EQUIPO PARA CERRAJE
20 12 12 00	: EQUIPO DE FRACTURAR

----- CONTINUA -----

Pag. 236 de 418

CAMARA DE COMERCIO DE TUNJA
KIHAROS S.A.S.
 Fecha expedición: 2023/03/15 - 09:44:55 **** Recibo No. 500746307 **** Num. Operación: 59 USU/FUB/XX/2023/15/018

***** EXPEDIDO A TRAVÉS DEL SISTEMA VIRTUAL S.I.I. *****

20 12 14 00 : HERRAMIENTAS Y EQUIPO DE TERMINACIÓN
 22 10 15 00 : MAQUINARIA PARA TRABAJO DE BENSINTE
 22 10 16 00 : EQUIPO DE PAVIMENTACIÓN
 24 10 20 00 : EQUIPO Y MAQUINARIA DE DEMOLICIÓN DE EDIFICIOS
 23 15 15 00 : SISTEMAS DE PINTURA
 24 17 15 00 : MAQUINARIA DE SOLDADURA FUERTE
 23 17 16 00 : MAQUINARIA DE SOLDADURA DÉBIL
 23 17 17 00 : ACCESORIOS PARA SOLDAR, SOLDADURA FUERTE Y SOLDADURA DÉBIL
 24 10 16 00 : EQUIPO DE TAZAJE Y ACCESORIOS
 24 10 17 00 : TRANSPORTADORES Y ACCESORIOS
 26 12 15 00 : ALAMBRE ELÉCTRICO
 27 11 22 00 : HERRAMIENTAS DE ALBAÑILERÍA Y CONCRETO
 27 11 27 00 : HERRAMIENTAS MECÁNICAS
 27 11 15 00 : HERRAMIENTAS NEUMÁTICAS
 27 11 17 00 : CILINDROS NEUMÁTICOS Y COMPONENTES
 30 10 15 00 : ÁNGULOS
 30 10 17 00 : VIGAS
 30 10 18 00 : CONDUCTOS
 30 10 20 00 : HOJA
 30 10 23 00 : PERFILES
 30 10 24 00 : VARIILLAS
 30 10 28 00 : PISOAJE
 30 10 29 00 : PILARES
 30 10 31 00 : RIELES
 30 10 36 00 : PRODUCTOS ESTRUCTURALES
 30 11 15 00 : CONCRETO Y MORTEROS
 30 11 16 00 : CEMENTO Y CAL
 30 11 17 00 : YESOS
 30 11 18 00 : ACREGADOS
 30 11 19 00 : ELEMENTOS PARA REFORZAR CONCRETO
 30 12 18 00 : MATERIALES DE ARQUITECTURA PAISAJÍSTICA
 30 12 19 00 : MATERIALES PARA ESTABILIZACIÓN Y REFORZO DE SUELOS
 30 13 15 00 : BLOQUES
 30 13 14 00 : LADRILLOS
 30 13 17 00 : AZULEJOS Y BALDOSAS
 30 14 15 00 : AISLAMIENTO TÉCNICO
 30 14 16 00 : AISLAMIENTO ESPECIAL
 30 14 17 00 : CAPAS DE SELLAMIENTO DE AISLAMIENTO
 30 15 15 00 : MATERIAL PARA TEJADOS Y TECHOS
 30 15 16 00 : ACCESORIOS PARA TEJADOS Y TECHOS
 30 15 17 00 : CANALONES DE TEJADO Y ACCESORIOS
 30 15 18 00 : MATERIALES PARA REVESTIMIENTO DE PAREDES Y EXTERIOR
 30 15 19 00 : MATERIALES Y PRODUCTOS PARA ACABADOS
 30 15 20 00 : CERCADO
 30 16 15 00 : MATERIALES PARA ACABADOS DE PAREDES
 30 16 16 00 : MATERIALES PARA TECHOS
 30 16 17 00 : SUELOS

***** CONTINUA *****

Pág. 237 de 418

CAMARA DE COMERCIO DE TUNJA
KIHAROS S.A.S.
 Fecha expedición: 2023/03/15 - 09:44:55 **** Recibo No. 500746307 **** Num. Operación: 59 USU/FUB/XX/2023/15/018

***** EXPEDIDO A TRAVÉS DEL SISTEMA VIRTUAL S.I.I. *****

30 16 18 00 : EBANISTERÍA
 30 16 19 00 : HERRAJE Y CARRINTERÍA MECÁNICA
 30 16 20 00 : HERRAJES Y CARRINTERÍA
 30 16 21 00 : LAMINADOS INTERIORES
 30 16 24 00 : BROSOS DIVISORIOS
 40 17 15 00 : PUERTAS
 30 17 16 00 : VENTANAS
 30 17 17 00 : PRODUCTOS DE CRISTAL
 30 17 18 00 : CLARABOYAS
 30 17 19 00 : MARGOS DE VENTANAS
 30 17 20 00 : PUERTAS
 30 17 21 00 : PUERTAS PARA GARAJE Y OPERADORES
 30 18 15 00 : PORCELANA SANITARIA
 30 16 16 00 : INSTALACIONES RESIDENCIALES NO SANITARIAS
 30 18 17 00 : ORIFOS
 30 18 18 00 : CABEZAS, CROBOS Y PARTES Y ACCESORIOS DE GRIFOS Y BUCIAS
 30 19 15 00 : ESCALERAS Y ANCHITOS
 30 19 16 00 : ESCALERAS Y ACCESORIOS DE ANDAMIAJE
 30 26 63 00 : MATERIALES ESTRUCTURALES DE MADERA
 31 15 20 00 : CABLE DE SEGURIDAD
 31 21 15 00 : PINTURAS Y TAPA POROS
 31 21 16 00 : ADITIVOS PARA PINTURAS
 31 21 17 00 : ACABADOS EN GENERAL
 31 21 18 00 : DISOLVENTES Y DILUYENTES PARA PINTURAS
 31 21 19 00 : APLICADORES DE PINTURA Y ACCESORIOS PARA PINTAR
 31 24 17 00 : ESPEJOS
 31 37 11 00 : LADRILLOS REFRACTARIOS
 39 10 16 00 : LÁMPARAS Y BOMBILLAS
 39 10 18 00 : COMPONENTES Y ACCESORIOS DE LÁMPARA
 39 10 19 00 : BALASTOS DE LÁMPARAS Y TRANSFORMADORES DE LÁMPARAS
 39 11 15 00 : ILUMINACIÓN DE INTERIORES Y ARTEFACTOS
 39 11 16 00 : ILUMINACIÓN EXTERIOR Y ARTEFACTOS
 39 11 18 00 : ACCESORIOS DE ILUMINACIÓN
 39 11 19 00 : SEÑALIZACIÓN E ILUMINACIÓN DE ENLAZAMIENTOS PELIGROSOS
 39 11 21 00 : ILUMINACIÓN ÓPTICA
 39 11 23 00 : ILUMINACIÓN Y ACCESORIOS DE ESCUELAS Y ESTUDIOS
 39 11 25 00 : ILUMINARIAS DE ESCUELAS Y ESTUDIOS
 39 12 10 00 : EQUIPAMIENTO PARA DISTRIBUCIÓN Y CONVERSIÓN DE ALIMENTACIÓN
 39 12 11 00 : CENTROS DE CONTROL Y DISTRIBUCIÓN Y ACCESORIOS
 39 12 14 00 : LENGUETAS DE CONEXIÓN, COLECTORES Y TERMINALES
 39 12 15 00 : COMPUTADORES, CONTROLES Y RIELES Y ACCESORIOS
 39 12 16 00 : DISPOSITIVOS Y ACCESORIOS PARA LA PROTECCIÓN DE CIRCUITOS
 39 12 17 00 : FERRETERÍA ELÉCTRICA Y SUMINISTROS
 39 12 18 00 : INSTALACIONES DE EDIFICIOS INTELIGENTES - IBI
 39 12 19 00 : DISPOSITIVOS Y ACCESORIOS DE SEGURIDAD ELÉCTRICA
 39 12 21 00 : EQUIPO DE TRANSMISIÓN Y DISTRIBUCIÓN ELÉCTRICA
 39 12 22 00 : INTERRUPTORES ELÉCTRICOS Y ACCESORIOS

***** CONTINUA *****

Pág. 238 de 418

CAMARA DE COMERCIO DE TUNJA
KIHAROS S.A.S.
 Fecha expedición: 2023/03/15 - 09:44:55 **** Recibo No. 500746307 **** Num. Operación: 59 USU/FUB/XX/2023/15/018

***** EXPEDIDO A TRAVÉS DEL SISTEMA VIRTUAL S.I.I. *****

39 12 23 00 : RIELES ELÉCTRICOS Y ACCESORIOS
 39 13 15 00 : MARCADORES DE ALAMBRE Y DISPOSITIVOS PARA MARCAR ALAMBRE
 39 13 16 00 : DISPOSITIVOS DE PROTECCIÓN DE ALAMBRE
 39 13 17 00 : CONDUCTOS ELÉCTRICOS, ELECTRODUCTOS Y CABLES AEREOS
 40 10 15 00 : VENTILACIÓN
 40 14 16 00 : VÁLVULAS
 40 14 17 00 : MATERIAL DE FERRETERÍA Y ACCESORIOS
 40 14 19 00 : CONDUCTOS
 40 14 20 00 : HERRAJES
 40 15 15 00 : BORNAS
 40 15 16 00 : CLIPESURONES
 40 17 15 00 : TUBOS Y TUBERÍAS COMERCIALES
 40 17 16 00 : TUBOS Y TUBERÍAS INDUSTRIALES
 40 17 53 00 : ACCESORIOS Y BRIDAS ESPECIALIZADOS PARA TUBOS
 40 18 15 00 : TUBOS DE COBRE SOLDADOS
 40 18 20 00 : TUBOS DE COBRE SIN UNIONES
 40 18 23 00 : TUBOS DE ACERO SIN UNIONES
 40 18 24 00 : TUBOS DE ACERO INOXIDABLE SIN UNIONES
 40 18 31 00 : ACCESORIOS DE TUBOS
 43 22 28 00 : EQUIPO DE TELEFONÍA
 43 22 29 00 : ACCESORIOS DE EQUIPO DE TELEFONÍA
 45 12 15 00 : CÁMARAS
 45 12 16 00 : ACCESORIOS PARA CÁMARAS
 46 17 16 00 : EQUIPO DE VIGILANCIA Y DETECCIÓN
 46 18 15 00 : ROPA DE SEGURIDAD
 46 18 16 00 : CALZADO DE PROTECCIÓN
 46 18 17 00 : PROTECCIONES DE CARA Y CABEZA
 46 18 18 00 : PROTECCIÓN Y ACCESORIOS PARA LA VISIÓN
 46 18 19 00 : PROTECTORES SUBJETIVOS
 46 18 20 00 : PROTECCIÓN DE LA RESPIRACIÓN
 46 18 23 00 : PROTECCIÓN ANTI CAÍDA Y EQUIPO DE RESCATE
 46 19 15 00 : PREVENCIÓN CONTRA INCENDIOS
 47 12 16 00 : MÁQUINAS Y ACCESORIOS PARA PISOS
 47 12 17 00 : ENVASES Y ACCESORIOS PARA RESIDUOS
 47 12 18 00 : EQUIPO DE LIMPIEZA
 47 13 17 00 : SUMINISTROS PARA ASEOS
 52 10 15 00 : ALFOMBRAS Y FELPUSOS
 52 13 15 00 : CORTINAS Y ROPAJE
 52 13 16 00 : PERSIANAS
 52 13 17 00 : ACCESORIOS Y FERRETERÍA PARA TRATAMIENTO DE VENTANAS
 52 16 15 00 : EQUIPOS AUDIOVISUALES
 52 16 16 00 : ACCESORIOS DE EQUIPO AUDIOVISUAL
 52 17 10 00 : TRATAMIENTOS DE PARED DE BARD
 55 12 16 00 : ETIQUETAS
 55 12 17 00 : SEÑALIZACIÓN
 55 12 19 00 : SEÑALIZACIONES
 56 10 15 00 : MUEBLES

***** CONTINUA *****

Pág. 239 de 418

CAMARA DE COMERCIO DE TUNJA
KIHAROS S.A.S.
 Fecha expedición: 2023/03/15 - 09:44:55 **** Recibo No. 500746307 **** Num. Operación: 59 USU/FUB/XX/2023/15/018

***** EXPEDIDO A TRAVÉS DEL SISTEMA VIRTUAL S.I.I. *****

56 10 16 00 : MUEBLES PARA EL EXTERIOR
 56 10 17 00 : MUEBLES DE OFICINA
 56 10 19 00 : PIEZAS DE MOBILIARIO Y ACCESORIOS
 56 11 15 00 : SITIOS DE TRABAJO Y PAQUETES PARA LA OFICINA
 56 11 16 00 : SISTEMAS DE PAREDES
 56 11 17 00 : CASEGGG Y SISTEMAS NO HOMIZABLES
 56 11 18 00 : MUEBLES INDEPENDIENTES
 56 11 19 00 : MUEBLES INDUSTRIALES
 56 11 20 00 : MUEBLES DE APOYO DE LA COMPUTADORA
 56 11 21 00 : ASIENTOS
 56 11 22 00 : SISTEMAS DE ESCRITORIOS
 56 11 23 00 : PARTES Y ACCESORIOS PARA ASIENTOS DE AUDIOTORIOS O ESTADIOS O DE USO ESP...
 56 12 10 00 : MOBILIARIO DE BIBLIOTECA
 56 12 11 00 : MOBILIARIO DE CLASE DE ARTE
 56 12 12 00 : MOBILIARIO DE SALA DE PRIMEROS AUXILIOS
 56 12 13 00 : ACCESORIOS DE INSTALACIONES EDUCATIVAS GENERALES
 56 12 14 00 : MOBILIARIO DE CAFETERÍA Y CINEPOR
 56 12 15 00 : MOBILIARIO GENERAL DE AULA
 56 12 16 00 : MOBILIARIO PARA EL TIEMPO DE DESCANSO Y OCIO CREATIVO PARA GUARDEAJE I...
 56 12 17 00 : MÓDULOS DE ALMACENAMIENTO GENERAL Y DE LIBROS PARA LAS AULAS
 56 12 18 00 : MOBILIARIO Y ACCESORIOS DE AULAS VOCACIONALES
 56 12 19 00 : MOBILIARIO DE DEMOSTRACIÓN
 56 12 20 00 : MUEBLES DE LABORATORIO
 70 11 15 00 : PLANTAS Y ARBOLES ORNAMENTALES
 70 11 16 00 : PLANTAS DE FLOR
 70 11 17 00 : PARQUES, JARDINES Y HUERTOS
 70 17 15 00 : DESARROLLO
 70 17 17 00 : RIEGO
 70 17 18 00 : SERVICIOS DE DISEÑO
 72 10 15 00 : SERVICIOS DE APOYO PARA LA CONSTRUCCIÓN
 72 10 29 00 : SERVICIOS DE MANTENIMIENTO Y REPARACIÓN DE INSTALACIONES
 72 10 33 00 : SERVICIOS DE MANTENIMIENTO Y REPARACIÓN DE INFRAESTRUCTURA
 72 11 10 00 : SERVICIOS DE CONSTRUCCIÓN DE UNIDADES UNIFAMILIARES
 72 11 11 00 : SERVICIOS DE CONSTRUCCIÓN DE UNIDADES MULTIFAMILIARES
 72 12 10 00 : SERVICIOS DE CONSTRUCCIÓN DE EDIFICIOS INDUSTRIALES Y BODEGAS NUEVAS
 72 12 11 00 : SERVICIOS DE CONSTRUCCIÓN DE EDIFICIOS COMERCIALES Y DE OFICINA
 72 12 12 00 : SERVICIOS DE CONSTRUCCIÓN DE EDIFICIOS AGRÍCOLAS
 72 12 13 00 : SERVICIOS DE CONSTRUCCIÓN DE TALLERES AUTOMOTRICES Y ESTACIONES DE SER...
 72 12 14 00 : SERVICIOS DE CONSTRUCCIÓN DE EDIFICIOS PÚBLICOS ESPECIALIZADOS
 72 12 15 00 : SERVICIOS DE CONSTRUCCIÓN DE PLANTAS INDUSTRIALES
 72 14 10 00 : SERVICIOS DE CONSTRUCCIÓN DE AUTOPISTAS Y CARRETERAS
 72 14 11 00 : SERVICIOS DE CONSTRUCCIÓN Y REVESTIMIENTO Y PAVIMENTACIÓN DE INFRAEST...
 72 14 12 00 : SERVICIOS DE CONSTRUCCIÓN MARINA
 72 14 13 00 : SERVICIO DE CONSTRUCCIÓN DE FACILIDADES ATLÉTICAS Y RECREATIVAS
 72 14 14 00 : SERVICIOS DE CONSTRUCCIÓN Y REPARACIÓN DE FACILIDADES DE DETENCIÓN
 72 14 15 00 : SERVICIOS DE PREPARACIÓN DE TIERRAS
 72 14 16 00 : SERVICIOS DE CONSTRUCCIÓN DE SISTEMAS DE TRÁNSITO JUSTO

***** CONTINUA *****

Pág. 240 de 418



CAMARA DE COMERCIO DE TUNJA
KIMBOS S.A.S.
 Fecha expedición: 2023/05/15 09:44:55 *** Recibo No. 5509745397 *** Num. Operación: 59 USUPOUX 20230515 0018

*** EXPEDIDO A TRAVÉS DEL SISTEMA VIRTUAL S.I.L. ***

72 15 17 00	: SERVICIOS DE ALQUILER O ARRENDAMIENTO DE EQUIPO Y MAQUINARIA DE CONSTRU...
72 15 10 00	: SERVICIOS DE CONSTRUCCIÓN Y MANTENIMIENTO DE CALDERAS Y BOMBAS
72 15 11 00	: SERVICIOS DE CONSTRUCCIÓN DE PIONERÍA
72 15 12 00	: SERVICIOS DE CONSTRUCCIÓN Y MANTENIMIENTO DE HVAC CALEFACCIÓN Y ENFR...
72 15 13 00	: SERVICIOS DE PINTURA E INSTALACIÓN DE PAPEL DE COLGADURA
72 15 14 00	: SERVICIOS DE CONSTRUCCIÓN DE RECURRIMIENTOS DE Muros
72 15 15 00	: SERVICIOS DE SISTEMAS ELÉCTRICOS
72 15 16 00	: SERVICIOS DE SISTEMAS ESPECIALIZADOS DE COMUNICACIÓN
72 15 17 00	: SERVICIOS DE INSTALACIÓN DE SISTEMAS DE SEGURIDAD FÍSICA E INDUSTRIAL
72 15 18 00	: SERVICIOS DE MANTENIMIENTO Y REPARACIÓN DE INSTALACIÓN DE MÁQUINAS
72 15 19 00	: SERVICIOS DE ALAMBLERÍA Y MAQUINERÍA
72 15 20 00	: SERVICIOS DE PASEADOS Y BURNALL
72 15 21 00	: SERVICIOS ACÚSTICOS Y DE AISLAMIENTO
72 15 22 00	: SERVICIOS DE BALDOSA TERAZO Y MARMOL Y MOSAICOS
72 15 23 00	: SERVICIOS DE CARPINTERÍA
72 15 24 00	: SERVICIOS DE MONTAJE E INSTALACIÓN DE VENTANAS Y PUERTAS
72 15 25 00	: SERVICIOS DE INSTALACIÓN DE PISOS
72 15 26 00	: SERVICIOS DE TEGUADO Y PAREDES EXTERNAS Y LÁMINAS DE METAL
72 15 27 00	: SERVICIOS DE INSTALACIÓN Y REPARACIÓN DE CONCRETO
72 15 28 00	: SERVICIOS DE PERFORACIÓN DE POZOS DE AGUA
72 15 29 00	: SERVICIOS DE MONTAJE DE ACERO ESTRUCTURAL
72 15 30 00	: SERVICIOS DE VIDRIOS Y VENTANERÍA
72 15 31 00	: SERVICIOS DE CONSTRUCCIÓN DE FACILIDADES ATLÉTICAS Y RECREATIVAS
72 15 32 00	: SERVICIOS DE RECONSTRUCCION, IMPERMEABILIZACIÓN PROTECCIÓN CONTRA CLIM...
72 15 33 00	: SERVICIOS DE MANTENIMIENTO Y INSTALACIÓN DE EQUIPO DE ESTACIÓN DE SER...
72 15 34 00	: SERVICIOS DE AFARRIAMIENTO Y AJUSTAJE
72 15 35 00	: SERVICIOS DE LIMPIEZA ESTRUCTURAL EXTERNA
72 15 36 00	: SERVICIOS DE TERNIADO INTERIOR, ROTACIÓN Y REHIDRATACIÓN
72 15 37 00	: SERVICIOS DE INSTALACIÓN, MANTENIMIENTO Y REPARACIÓN DE EQUIPOS Y COD...
72 15 39 00	: SERVICIO DE PREPARACIÓN DE OBRAS DE CONSTRUCCIÓN
72 15 40 00	: SERVICIOS DE EDIFICIOS ESPECIALIZADOS Y CONEXIONES
72 15 41 00	: SERVICIOS DE MANTENIMIENTO Y REPARACIÓN DE EQUIPO DE SISTEMAS DE BISTR...
72 15 42 00	: SERVICIOS DE MANTENIMIENTO Y REPARACIÓN DE INSTALACIÓN DE INSTRUMENTA...
72 15 43 00	: SERVICIOS DE MANTENIMIENTO Y REPARACIÓN DE EQUIPO MOTIVO Y GENERACIÓN...
72 15 44 00	: SERVICIOS DE MANTENIMIENTO Y FABRICACIÓN DE ACCESORIOS PARA TUBERIAS
72 15 45 00	: SERVICIOS DE MANTENIMIENTO E INSTALACIÓN DE EQUIPO PESADO
72 15 46 00	: SERVICIOS DE INDUSTRIA DE PRODUCTOS DE METALES NO FERROSOS
72 15 47 00	: SERVICIOS DE INDUSTRIA DE PRODUCTOS DE METALES NO FERROSOS
72 15 48 00	: SERVICIOS DE INDUSTRIA DE PRODUCTOS DE METALES NO FERROSOS
72 15 49 00	: SERVICIOS DE INDUSTRIA DE PRODUCTOS DE METALES NO FERROSOS
72 15 50 00	: SERVICIOS DE INDUSTRIA DE PRODUCTOS DE METALES NO FERROSOS
72 15 51 00	: SERVICIOS DE INDUSTRIA DE PRODUCTOS DE METALES NO FERROSOS
72 15 52 00	: SERVICIOS DE INDUSTRIA DE PRODUCTOS DE METALES NO FERROSOS
72 15 53 00	: SERVICIOS DE INDUSTRIA DE PRODUCTOS DE METALES NO FERROSOS
72 15 54 00	: SERVICIOS DE INDUSTRIA DE PRODUCTOS DE METALES NO FERROSOS
72 15 55 00	: SERVICIOS DE INDUSTRIA DE PRODUCTOS DE METALES NO FERROSOS
72 15 56 00	: SERVICIOS DE INDUSTRIA DE PRODUCTOS DE METALES NO FERROSOS
72 15 57 00	: SERVICIOS DE INDUSTRIA DE PRODUCTOS DE METALES NO FERROSOS
72 15 58 00	: SERVICIOS DE INDUSTRIA DE PRODUCTOS DE METALES NO FERROSOS
72 15 59 00	: SERVICIOS DE INDUSTRIA DE PRODUCTOS DE METALES NO FERROSOS
72 15 60 00	: SERVICIOS DE INDUSTRIA DE PRODUCTOS DE METALES NO FERROSOS

***** CONTINUA *****

Pag. 241 de 418

CAMARA DE COMERCIO DE TUNJA
KIMBOS S.A.S.
 Fecha expedición: 2023/05/15 09:44:55 *** Recibo No. 5509745397 *** Num. Operación: 59 USUPOUX 20230515 0018

*** EXPEDIDO A TRAVÉS DEL SISTEMA VIRTUAL S.I.L. ***

81 10 16 00	: INGENIERIA MECÁNICA
81 10 17 00	: INGENIERIA ELÉCTRICA Y ELECTRÓNICA
81 10 20 00	: INGENIERIA DE TRANSPORTE
81 11 17 00	: SISTEMAS DE MUESTRO DE INFORMACIÓN HIS
81 11 20 00	: SERVICIOS DE DATOS
81 15 16 00	: CARTOGRAFIA
81 15 17 00	: GEOLOGIA
81 16 17 00	: SERVICIOS DE TELECOMUNICACIONES
83 10 15 00	: SERVICIOS DE ACUEDUCTO Y ALCANTARILLADO
95 12 15 00	: EDIFICIOS Y ESTRUCTURAS COMERCIALES Y DE ENTRETENIMIENTO
95 12 16 00	: EDIFICIOS Y ESTRUCTURAS DE TRANSPORTE
95 12 17 00	: EDIFICIOS Y ESTRUCTURAS PÚBLICOS
95 12 18 00	: EDIFICIOS Y ESTRUCTURAS UTILITARIOS
95 12 19 00	: EDIFICIOS Y ESTRUCTURAS EDUCACIONALES Y DE ADMINISTRACIÓN
95 12 20 00	: EDIFICIOS Y ESTRUCTURAS HOSPITALARIAS
95 12 21 00	: EDIFICIOS Y ESTRUCTURAS DE ACCOMODACIONES
95 12 23 00	: EDIFICIOS Y ESTRUCTURAS DE SALUD Y DEPORTIVAS
95 12 24 00	: EDIFICIOS Y ESTRUCTURAS INDUSTRIALES
95 12 25 00	: EDIFICIOS Y ESTRUCTURAS RELIGIOSAS
95 12 27 00	: EDIFICIOS Y ESTRUCTURAS DE DEFENSA

EXPERIENCIA No.59 :
NÚMERO CONSECUTIVO DEL CONTRATO:059
CONTRATO CELEBRADO POR : SA - SOCIO / ASOCIADO
NOMBRE DEL CONTRATISTA : CONSORCIO CARMEN DE APICALÁ 2014 - HECTOR HUIRICO
NOMBRE DEL CONTRATANTE : FONDO FINANCIERO DE PROYECTOS DE DESARROLLO "FONODE"
VALOR CONTRATADO EN SHMLV : \$870,15
PORCENTAJE DE PARTICIPACIÓN EN EL VALOR EJECUTADO EN CASO DE CONSORCIOS Y UNIONES TEMPORALES : 40%

SG	FM	CL	PA	DESCRIPCIÓN
11	11	15	00	: BARRO Y TIERRA
11	11	16	00	: PIEDRA
12	16	49	00	: AGENTES DE IMPERMEABILIZACIÓN
20	11	16	00	: MAQUINARIA DE PERFORACIÓN Y EXPLOTACIÓN
20	12	11	00	: EQUIPO PARA CEMENTAR
20	12	12	00	: EQUIPO DE FRACCHAR
20	12	14	00	: HERRAMIENTAS Y EQUIPO DE TERMINACIÓN
22	10	16	00	: EQUIPO DE PAVIMENTACIÓN
23	10	15	00	: MAQUINARIA PARA TRABAJAR MADERA, PIEDRA, CERÁMICA Y SIMILARES
23	15	35	00	: SISTEMAS DE PINTURA
23	27	15	00	: MAQUINARIA DE SOLDADURA FUERTE
23	27	16	00	: MAQUINARIA DE SOLDADURA DÉBIL
23	27	18	00	: ACCESORIOS PARA SOLDAR, SOLDADURA FUERTE Y SOLDADURA DÉBIL
23	27	18	00	: SOLDADURAS PARA SOLDAR, SOLDADURA FUERTE Y SOLDADURA DÉBIL
24	10	15	00	: EQUIPO DE TRAJE Y ACCESORIOS

***** CONTINUA *****

Pag. 242 de 418



CAMARA DE COMERCIO DE TUNJA
KIMBOS S.A.S.
 Fecha expedición: 2023/05/15 09:44:55 *** Recibo No. 5509745397 *** Num. Operación: 59 USUPOUX 20230515 0018

*** EXPEDIDO A TRAVÉS DEL SISTEMA VIRTUAL S.I.L. ***

24 10 17 00	: TRANSPORTADORES Y ACCESORIOS
25 10 16 00	: VEHICULOS DE TRANSPORTE DE PRODUCTOS Y MATERIALES
26 12 15 00	: ALAMBRE ELÉCTRICO
26 12 16 00	: CABLES ELÉCTRICOS Y ACCESORIOS
27 11 22 00	: HERRAMIENTAS DE ALBAÑILERÍA Y CONCRETO
27 11 27 00	: HERRAMIENTAS MECÁNICAS
27 13 15 00	: HERRAMIENTAS HIDRÁULICAS
27 13 17 00	: CILINDROS HIDRÁULICOS Y COMPONENTES
30 10 15 00	: ANCHOS
30 10 17 00	: VIGAS
30 10 18 00	: CONDUCTOS
30 10 23 00	: PERFILES
30 10 24 00	: VARILLAS
30 10 28 00	: PILOTES
30 10 29 00	: PILARES
30 10 31 00	: RIFLES
30 10 36 00	: PRODUCTOS ESTRUCTURALES
30 11 15 00	: CONCRETO Y MORTEROS
30 11 16 00	: CEMENTO Y CAL
30 11 17 00	: YESOS
30 11 18 00	: AGREGADOS
30 11 19 00	: ELEMENTOS PARA REFORZAR CONCRETO
30 12 15 00	: DERIVADOS BITUMINOSOS
30 12 16 00	: ASFALTOS
30 12 17 00	: MATERIALES DE CONSTRUCCIÓN DE CAMINOS Y CARRILENAS
30 12 18 00	: MATERIALES DE ARQUITECTURA PAISAJÍSTICA
30 12 19 00	: MATERIALES PARA ESTABILIZACIÓN Y REFORZO DE SUELOS
30 13 15 00	: BLOQUES
30 13 16 00	: TABILLAS
30 13 17 00	: AZULEJOS Y BALDOSA
30 14 16 00	: AISLAMIENTO ESPECIAL
30 15 15 00	: MATERIAL PARA TEJADOS Y TECHOS
30 15 16 00	: ACCESORIOS PARA TEJADOS
30 15 17 00	: CORDONES DE TEJADO Y ACCESORIOS
30 15 18 00	: MATERIALES PARA REVESTIMIENTO DE PAREDES Y EXTERIOR
30 15 19 00	: MATERIALES Y PRODUCTOS PARA ACABADOS
30 15 20 00	: CERCADO
30 19 16 00	: ESCALERAS Y ACCESORIOS DE AMBANTAJE
31 21 15 00	: PINTURAS Y TAPA PUNOS
31 21 16 00	: ADITIVOS PARA PINTURAS
31 21 17 00	: ACABADOS EN GENERAL
31 21 18 00	: DISOLVENTES Y DILUYENTES PARA PINTURAS
31 21 19 00	: APLICADORES DE PINTURA Y ACCESORIOS PARA PINTAR
39 10 16 00	: LÁMPARAS Y BOMBILLAS
39 11 15 00	: ILUMINACIÓN DE INTERIORES Y ARTEFACTOS
39 11 16 00	: ILUMINACIÓN EXTERIORES Y ARTEFACTOS
39 11 18 00	: ACCESORIOS DE ILUMINACIÓN

***** CONTINUA *****

Pag. 243 de 418

CAMARA DE COMERCIO DE TUNJA
KIMBOS S.A.S.
 Fecha expedición: 2023/05/15 09:44:55 *** Recibo No. 5509745397 *** Num. Operación: 59 USUPOUX 20230515 0018

*** EXPEDIDO A TRAVÉS DEL SISTEMA VIRTUAL S.I.L. ***

39 12 16 00	: DISPOSITIVOS Y ACCESORIOS PARA LA PROTECCIÓN DE CIRCUITOS
39 12 17 00	: FERRETERIA ELÉCTRICA Y SOMBRISTOS
39 13 15 00	: HARCADORES DE ALAMBRE Y DISPOSITIVOS PARA HARCAR ALAMBRE
39 13 17 00	: CONDUCTOS ELÉCTRICOS, ELECTRODUCTOS Y CABLES AÉREOS
40 14 16 00	: VÁLVULAS
40 14 17 00	: MATERIAL DE FERRETERÍA Y ACCESORIOS
40 14 19 00	: CONDUCTOS
40 14 20 00	: MANCHERAS
40 15 25 00	: INTERCEPTORES Y COLADORES
40 15 16 00	: COMPRESORES
40 17 15 00	: TUBOS Y TUBERIAS COMERCIALES
40 17 16 00	: TUBOS Y TUBERIAS INDUSTRIALES
40 17 17 00	: ADAPTADORES DE TUBOS
40 17 21 00	: CODOS PARA TUBOS
40 17 25 00	: CONECTORES DE TUBOS
40 17 26 00	: ACORLES DE TUBOS
40 17 28 00	: CODOS DE TUBOS
40 17 29 00	: UNIONES DE EXTENSIÓN DE TUBOS
40 17 35 00	: TAPONES PARA TUBOS
40 17 36 00	: ACORLAMIENTO REDUCTORES PARA TUBOS
40 17 38 00	: ABRAZADERAS DE REPARACIÓN PARA TUBOS
40 17 39 00	: DISCO DE RUTURA PARA TUBOS
40 17 46 00	: T PARA TUBOS
40 17 49 00	: UNIONES PARA TUBOS
40 19 31 00	: ACCESORIOS DE TUBOS
41 11 25 00	: INSTRUMENTOS DE MEDICIÓN Y OBSERVACIÓN DEL CAUDAL DE FLUIDOS
41 11 43 00	: INSTRUMENTOS HIDROLÓGICOS
46 15 15 00	: CERRADURAS, ELEMENTOS DE SEGURIDAD Y ACCESORIOS
46 17 16 00	: EQUIPO DE VIGILANCIA Y DETECCIÓN
46 18 15 00	: ROPA DE SEGURIDAD
46 18 16 00	: CALZADO DE PROTECCIÓN
46 18 17 00	: PROTECTORES DE CARA Y CAREZA
46 18 18 00	: PROTECCIÓN Y ACCESORIOS PARA LA VISIÓN
46 18 19 00	: PROTECTORES AUDITIVOS
46 18 20 00	: PROTECCIÓN DE LA RESPIRACIÓN
46 18 23 00	: PROTECCIÓN ANTI CAÍDA Y EQUIPO DE RESCATE
46 19 15 00	: PREVENCIÓN CONTRA INCENDIOS
46 19 16 00	: EQUIPO CONTRA INCENDIOS
70 17 15 00	: DESARROLLO
70 17 17 00	: NEGOCIO
70 17 18 00	: SERVICIOS DE DRENAJE
72 10 15 00	: SERVICIOS DE APOYO PARA LA CONSTRUCCIÓN
72 10 29 00	: SERVICIOS DE MANTENIMIENTO Y REPARACIÓN DE INSTALACIONES
72 10 31 00	: SERVICIOS DE MANTENIMIENTO Y REPARACIÓN DE INFRAESTRUCTURA
72 12 15 00	: SERVICIOS DE CONSTRUCCIÓN DE PLANTAS INDUSTRIALES
72 14 16 00	: SERVICIOS DE CONSTRUCCIÓN DE AUTOPISTAS Y CARRETERAS
72 14 18 00	: SERVICIOS DE CONSTRUCCIÓN Y REVESTIMIENTO Y PAVIMENTACIÓN DE INFRAEST...

***** CONTINUA *****

Pag. 244 de 418

CÁMARA DE COMERCIO DE TUNJA
KIHAROS S.A.S.
 Fecha expedición: 2023/03/15 09:48:55 **** Récibo No. 50074537 **** Num. Operación: 59 USU/FUR/KX/2023/015 0018

***** EXPEDIDO A TRAVÉS DEL SISTEMA VIRTUAL S.I.I. *****

72 14 15 00 : SERVICIOS DE PREPARACIÓN DE TIERRAS
 72 14 17 00 : SERVICIOS DE ALQUILER O ARRENDAMIENTO DE EQUIPO Y MAQUINARIA DE CONSTRU...
 72 15 11 00 : SERVICIOS DE CONSTRUCCIÓN DE PLERÍA
 72 15 15 00 : SERVICIOS DE SISTEMAS ELÉCTRICOS
 72 15 16 00 : SERVICIOS DE SISTEMAS ESPECIALIZADOS DE COMUNICACIÓN
 72 15 17 00 : SERVICIOS DE INSTALACIÓN DE SISTEMAS DE SEGURIDAD FÍSICA E INDUSTRIAL
 72 15 18 00 : SERVICIOS DE MANTENIMIENTO Y REPARACIÓN DE INSTALACIÓN DE MÁQUINAS
 72 15 19 00 : SERVICIOS DE ALBAÑILERÍA Y HINCOSTERÍA
 72 15 20 00 : SERVICIOS DE PAVIMENTO Y DRENAJE
 72 15 27 00 : SERVICIOS DE INSTALACIÓN Y REPARACIÓN DE CONCRETO
 72 15 28 00 : SERVICIOS DE PERFORACIÓN DE POZOS DE AGUA
 72 15 29 00 : SERVICIOS DE MONTAJE DE ACERO ESTRUCTURAL
 72 15 33 00 : SERVICIOS DE MANTENIMIENTO E INSTALACIÓN DE EQUIPO DE ESTACIÓN DE SER...
 72 15 34 00 : SERVICIOS DE APAREJAMIENTO Y AMANTAJE
 72 15 39 00 : SERVICIO DE PREPARACIÓN DE OBRAS DE CONSTRUCCIÓN
 72 15 41 00 : SERVICIOS DE MANTENIMIENTO Y REPARACIÓN DE EQUIPO DE SISTEMAS DE DISTR...
 72 15 44 00 : SERVICIOS DE MANTENIMIENTO Y FABRICACIÓN DE ACCESORIOS PARA TUBERÍAS
 73 18 19 00 : SERVICIOS DE SOLDADURA
 76 10 15 00 : DESINFECCIÓN
 77 10 15 00 : EVALUACIÓN DE IMPACTO AMBIENTAL
 77 11 16 00 : REHABILITACIÓN AMBIENTAL
 77 12 16 00 : CONTAMINACIÓN DEL SUELO
 77 12 17 00 : CONTAMINACIÓN DEL AGUA
 80 10 16 00 : GERENCIA DE PROYECTOS
 81 10 15 00 : INGENIERÍA CIVIL Y ARQUITECTURA
 81 10 16 00 : INGENIERÍA MECÁNICA
 81 10 22 00 : INGENIERÍA DE TRANSPORTE
 81 15 16 00 : CARTOGRAFÍA
 81 15 17 00 : GEOLOGÍA
 83 10 15 00 : SERVICIOS DE ACOBOCYO Y ALCANTARILLADO
 95 12 16 00 : EDIFICIOS Y ESTRUCTURAS DE TRANSPORTE
 95 12 17 00 : EDIFICIOS Y ESTRUCTURAS PÚBLICOS
 95 12 18 00 : EDIFICIOS Y ESTRUCTURAS UTILITARIOS

EXPERIENCIA No. 60 :
NÚMERO CONSECUTIVO DEL CONTRATO: 060
CONTRATO CELEBRADO POR : 2 SOCIO / ASOCIADO
NOMBRE DEL CONTRATISTA : HÉCTOR HADRICHO OCHOA GARCÍA
NOMBRE DEL CONTRATANTE : FONDO FINANCIERO DE PROYECTOS DE DESARROLLO "TECHADE"
VALOR CONTRATADO EN DOLÁR : 653,84
PORCENTAJE DE PARTICIPACIÓN EN EL VALOR EJECUTADO EN CASO DE CONSORCIOS Y UNIONES TEMPORALES : 51%

SG FM CL PR - DESCRIPCIÓN
 11 11 15 00 : BANCO Y TIERRA
 11 11 16 00 : PIEDRA
 12 16 19 00 : AGENTES DE HIBERNABILIZACIÓN

***** CONTINUA *****

Pág. 216 de 451

CÁMARA DE COMERCIO DE TUNJA
KIHAROS S.A.S.
 Fecha expedición: 2023/03/15 09:48:55 **** Récibo No. 50074537 **** Num. Operación: 59 USU/FUR/KX/2023/015 0018

***** EXPEDIDO A TRAVÉS DEL SISTEMA VIRTUAL S.I.I. *****

20 12 11 00 : EQUIPO PARA CEJENEAR
 20 12 12 00 : EQUIPO DE FRACTURAS
 20 12 14 00 : HERRAMIENTAS Y EQUIPO DE TERMINACIÓN
 22 16 15 00 : MAQUINARIA PARA TRABAJO DE DESHICITE
 22 16 16 00 : EQUIPO DE PAVIMENTACIÓN
 22 19 20 00 : EQUIPO Y MAQUINARIA DE DESHICCIÓN DE EDIFICIOS
 23 15 35 00 : SISTEMAS DE PINTURA
 23 27 15 00 : MAQUINARIA DE SOLDADURA FUERTE
 23 27 16 00 : MAQUINARIA DE SOLDADURA DÉBIL
 24 10 16 00 : EQUIPO DE TAJE Y ACCESORIOS
 24 10 17 00 : TRANSPORTADORES Y ACCESORIOS
 24 12 15 00 : ALAMBRE ELÉCTRICO
 27 11 22 00 : HERRAMIENTAS DE ALBAÑILERÍA Y CONCRETO
 27 11 27 00 : HERRAMIENTAS MECÁNICAS
 27 13 15 00 : HERRAMIENTAS HEMÁTICAS
 27 13 17 00 : CILINDROS HEMÁTICOS Y CUCHUCHENTES
 30 10 15 00 : ANCHOS
 30 10 17 00 : VIGAS
 30 10 18 00 : CONDUCTOS
 30 10 20 00 : HOJA
 30 10 23 00 : PERFILES
 30 10 24 00 : VARILLAS
 30 10 28 00 : PILOTAJE
 30 10 29 00 : FILARES
 30 10 31 00 : RELES
 30 10 36 00 : PRODUCTOS ESTRUCTURALES
 30 11 15 00 : CONCRETO Y HORTEROS
 30 11 16 00 : CEMENTO Y CAL
 30 11 17 00 : YESOS
 30 11 18 00 : ACRECADOS
 30 11 19 00 : ELEMENTOS PARA REFORZAR CONCRETO
 30 12 18 00 : MATERIALES DE ARQUITECTURA PAISAJÍSTICA
 30 12 19 00 : MATERIALES PARA ESTABILIZACIÓN Y RETIENZO DE SUELOS
 30 13 15 00 : BLOQUES
 30 13 16 00 : LADRILLOS
 30 13 17 00 : AZULEJOS Y BALDOSAS
 30 14 15 00 : AISLAMIENTO TÉRMICO
 30 14 16 00 : AISLAMIENTO ESPECIAL
 30 14 17 00 : CAPAS DE SELLAMIENTO DE AISLAMIENTO
 30 15 15 00 : MATERIAL PARA TEJADOS Y TECHOS
 30 15 16 00 : ACCESORIOS PARA TEJADOS
 30 15 17 00 : CANALONES DE TEJADO Y ACCESORIOS
 30 15 18 00 : MATERIALES PARA REVESTIMIENTO DE PAREDES Y EXTERIOR
 30 15 19 00 : MATERIALES Y PRODUCTOS PARA ACABADOS
 30 15 20 00 : CERCADO
 30 16 15 00 : MATERIALES PARA ACABADOS DE PAREDES

***** CONTINUA *****

Pág. 216 de 451

CÁMARA DE COMERCIO DE TUNJA
KIHAROS S.A.S.
 Fecha expedición: 2023/03/15 09:48:55 **** Récibo No. 50074537 **** Num. Operación: 59 USU/FUR/KX/2023/015 0018

***** EXPEDIDO A TRAVÉS DEL SISTEMA VIRTUAL S.I.I. *****

30 16 16 00 : MATERIALES PARA TECHOS
 30 16 17 00 : SUELOS
 30 16 18 00 : EBANISTERÍA
 30 16 19 00 : TALLERES Y CARPINTERÍA MECÁNICA
 30 16 20 00 : MOLINOS Y CARPINTERÍA
 30 16 21 00 : LAMINADOS INTERIORES
 30 16 24 00 : MÓDULOS DIVISORIOS
 30 17 15 00 : PUERTAS
 30 17 16 00 : VENTANAS
 30 17 17 00 : PRODUCTOS DE CRISTAL
 30 17 18 00 : CLABADÓVAS
 30 17 19 00 : MARCOS DE VENTANAS
 30 17 20 00 : PUERTAS
 30 17 21 00 : PUERTAS PARA GARAJE Y OPERADORES
 30 18 15 00 : PORCELANA SANITARIA
 30 18 16 00 : INSTALACIONES RESIDENCIALES NO SANITARIAS
 30 18 17 00 : GRIFOS
 30 18 18 00 : CABEZAS, CROBROS Y PARTES Y ACCESORIOS DE GRIFOS Y DUCHAS
 30 19 15 00 : ESCALERAS Y ANDAMIOS
 30 19 16 00 : ESCALERAS Y ACCESORIOS DE ANDAMIAJE
 30 24 63 00 : MATERIALES ESTRUCTURALES DE MADERA
 31 15 20 00 : CABLE DE SEGURIDAD
 31 21 15 00 : PINTURAS Y TAPA POROS
 31 21 16 00 : ADITIVOS PARA PINTURAS
 31 21 17 00 : ACABADOS EN GENERAL
 31 21 18 00 : DISOLVENTES Y DILUYENTES PARA PINTURAS
 31 21 19 00 : APLICADORES DE PINTURA Y ACCESORIOS PARA PINTAR
 31 24 17 00 : ESPEJOS
 31 37 11 00 : LADRILLOS REFRACTARIOS
 39 10 16 00 : LÁMPARAS Y BOMBILLAS
 39 10 18 00 : COMPONENTES Y ACCESORIOS DE LÁMPARA
 39 10 19 00 : BALASTOS DE LÁMPARAS Y TRANSFORMADORES DE LÁMPARAS
 39 11 15 00 : ILLUMINACIÓN DE INTERIORES Y ARTEFACTOS
 39 11 16 00 : ILLUMINACIÓN EXTERIOR Y ARTEFACTOS
 39 11 18 00 : ACCESORIOS DE ILLUMINACIÓN
 39 11 19 00 : SERIALIZACIÓN E ILLUMINACIÓN DE EMPLEAZAMIENTOS PELIGROSOS
 39 11 21 00 : ILLUMINACIÓN ÓPTICA
 39 11 23 00 : ILLUMINACIÓN Y ACCESORIOS DE ESCENARIOS Y ESTUDIOS
 39 11 25 00 : LUMINARIAS DE ESCENARIOS Y ESTUDIOS
 39 12 10 00 : EQUIPAMIENTO PARA DISTRIBUCIÓN Y CONVERSIÓN DE ALIMENTACIÓN
 39 12 11 00 : CENTROS DE CONTROL Y DISTRIBUCIÓN Y ACCESORIOS
 39 12 14 00 : LENGÜETAS DE COEXIÓN, CONTACTORES Y TERMINALES
 39 12 15 00 : CONTROLADORES, CONTROLERES Y RELES Y ACCESORIOS
 39 12 16 00 : DISPOSITIVOS Y ACCESORIOS PARA LA PROTECCIÓN DE CIRCUITOS
 39 12 17 00 : FERRETERÍA ELÉCTRICA Y SUMINISTROS
 39 12 18 00 : INSTALACIONES DE EDIFICIOS INTELIGENTES - IBI
 39 12 19 00 : DISPOSITIVOS Y ACCESORIOS DE SEGURIDAD ELÉCTRICA

***** CONTINUA *****

Pág. 217 de 451

CÁMARA DE COMERCIO DE TUNJA
KIHAROS S.A.S.
 Fecha expedición: 2023/03/15 09:48:55 **** Récibo No. 50074537 **** Num. Operación: 59 USU/FUR/KX/2023/015 0018

***** EXPEDIDO A TRAVÉS DEL SISTEMA VIRTUAL S.I.I. *****

39 12 21 00 : EQUIPO DE TRANSMISIÓN Y DISTRIBUCIÓN ELÉCTRICA
 39 12 22 00 : INTERRUPTORES ELÉCTRICOS Y ACCESORIOS
 39 12 23 00 : RELES ELÉCTRICOS Y ACCESORIOS
 39 13 15 00 : HERRAMIENTAS Y DISPOSITIVOS PARA HERRAR ALAMBRE
 39 13 16 00 : CILINDROS DE PROTECCIÓN DE ALAMBRE
 39 13 17 00 : CONDUCTOS ELÉCTRICOS, ELECTRODUCTOS Y CABLES AÉREOS
 40 10 15 00 : VENTILACIÓN
 40 14 16 00 : VÁLVULAS
 40 14 17 00 : MATERIAL DE FERRETERÍA Y ACCESORIOS
 40 14 19 00 : CONDUCTOS
 40 14 20 00 : HERRERAS
 40 15 15 00 : BOMBAS
 40 15 16 00 : COMPRESORES
 40 17 15 00 : TUBOS Y TUBERÍAS COMERCIALES
 40 17 16 00 : TUBOS Y TUBERÍAS INDUSTRIALES
 40 17 17 00 : ACCESORIOS Y BRIDAS ESPECIALIZADOS PARA TUBOS
 40 18 15 00 : TUBOS DE COBRE SOLDADOS
 40 18 20 00 : TUBOS DE COBRE SIN UNIONES
 40 18 23 00 : TUBOS DE ACERO SIN UNIONES
 40 18 24 00 : TUBOS DE ACERO INOXIDABLE SIN UNIONES
 40 18 31 00 : ACCESORIOS DE TUBOS
 43 22 28 00 : EQUIPO DE TELEFONÍA
 43 22 29 00 : ACCESORIOS DE EQUIPO DE TELEFONÍA
 45 12 15 00 : CÁMARAS
 45 12 16 00 : ACCESORIOS PARA CÁMARAS
 46 17 16 00 : EQUIPO DE VIGILANCIA Y DETECCIÓN
 46 18 15 00 : ROPA DE SEGURIDAD
 46 18 16 00 : CALZADO DE PROTECCIÓN
 46 18 17 00 : PROTECTORES DE CARA Y CABEZA
 46 18 18 00 : PROTECCIÓN Y ACCESORIOS PARA LA VISIÓN
 46 18 19 00 : PROTECTORES AUDITIVOS
 46 18 20 00 : PROTECCIÓN DE LA RESPIRACIÓN
 46 18 23 00 : PROTECCIÓN ANTI CAIDA Y EQUIPO DE RESCATE
 46 19 15 00 : PREVENCIÓN CONTRA INCENDIOS
 47 12 16 00 : MÁQUINAS Y ACCESORIOS PARA PISOS
 47 12 17 00 : ENVASES Y ACCESORIOS PARA RESTIDUOS
 47 12 18 00 : EQUIPO DE LIMPIEZA
 47 13 17 00 : SUMINISTROS PARA ASEOS
 52 10 15 00 : ALEMBRAS Y FILIPUDOS
 52 13 15 00 : CORTINAS Y ROPAJE
 52 13 16 00 : PERSIANAS
 52 13 17 00 : ACCESORIOS Y FERRETERÍA PARA TRATAMIENTO DE VENTANAS
 52 16 15 00 : EQUIPOS AUDIOVISUALES
 52 16 16 00 : ACCESORIOS DE EQUIPO AUDIOVISUAL
 52 17 10 00 : TRATAMIENTOS DE PAREDE DE BAÑO
 55 12 16 00 : ETIQUETAS
 55 12 17 00 : SEÑALIZACIÓN

***** CONTINUA *****

Pág. 218 de 451

CAMARA DE COMERCIO DE TUNJA
KIHAROS S.A.S.
 Fecha Expedición: 2023/03/15 09:44:55 **** Recibo No. 500745397 **** Num. Operación: 99 USUPUR/CC 2023/03/15 0318

***** EXPEDIDO A TRAVÉS DEL SISTEMA VIRTUAL S.I.I. *****

55 12 19 00 : SERIALIZACIONES
 56 10 15 00 : MUEBLES
 56 10 16 00 : MUEBLES PARA EL EXTERIOR
 56 10 17 00 : MUEBLES DE OFICINA
 56 10 19 00 : PIEZAS DE MOBILIARIO Y ACCESORIOS
 56 11 15 00 : SITIOS DE TRABAJO Y PAQUETES PARA LA OPTICA
 56 11 16 00 : SISTEMAS DE PANELES
 56 11 17 00 : CASEGOD Y SISTEMAS NO MUEBLES
 56 11 18 00 : MUEBLES INDEPENDIENTES
 56 11 19 00 : MUEBLES INDUSTRIALES
 56 11 20 00 : MUEBLES DE APOYO DE LA COMPUTADORA
 56 11 21 00 : ASIENTOS
 56 11 22 00 : SISTEMAS DE ESCRITORIOS
 56 11 23 00 : PARTES Y ACCESORIOS PARA ASIENTOS DE AUDITORIOS O ESTADIOS O DE USO ESP...
 56 12 10 00 : MOBILIARIO DE BIBLIOTECA
 56 12 11 00 : MOBILIARIO DE CLASE DE ARTE
 56 12 12 00 : MOBILIARIO DE SALA DE PRIMEROS AUXILIOS
 56 12 13 00 : ACCESORIOS DE INSTALACIONES EDUCATIVAS GENERALES
 56 12 14 00 : MOBILIARIO DE CAFETERIA Y COFFEEUR
 56 12 15 00 : MOBILIARIO GENERAL DE AULA
 56 12 16 00 : MOBILIARIO PARA EL TIEMPO DE DESCANSO Y OCIO CREATIVO PARA GUARDERÍA I...
 56 12 17 00 : MÓDULOS DE ALMACENAMIENTO GENERAL Y DE LIBROS PARA LAS AULAS
 56 12 18 00 : MOBILIARIO Y ACCESORIOS DE AULAS VOCACIONALES
 56 12 19 00 : MOBILIARIO DE DEBASTRACIÓN
 56 12 20 00 : MUEBLES DE LABORATORIO
 70 11 15 00 : PLANTAS Y ARBOLES ORNAMENTALES
 70 11 16 00 : PLANTAS DE FIOR
 70 11 17 00 : PARQUES, JARDINES Y HUERTOS
 70 17 15 00 : DESARROLLO
 70 17 17 00 : SIFON
 70 17 18 00 : SERVICIOS DE DRYWALL
 72 10 15 00 : SERVICIOS DE APOYO PARA LA CONSTRUCCIÓN
 72 10 29 00 : SERVICIOS DE MANTENIMIENTO Y REPARACIÓN DE INSTALACIONES
 72 10 33 00 : SERVICIOS DE MANTENIMIENTO Y REPARACIÓN DE INFRAESTRUCTURA
 72 11 10 00 : SERVICIOS DE CONSTRUCCIÓN DE UNIDADES UNIFAMILIARES
 72 11 11 00 : SERVICIOS DE CONSTRUCCIÓN DE UNIDADES MULTIFAMILIARES
 72 12 10 00 : SERVICIOS DE CONSTRUCCIÓN DE EDIFICIOS INDUSTRIALES Y BOBAGAS NUEVAS
 72 12 11 00 : SERVICIOS DE CONSTRUCCIÓN DE EDIFICIOS COMERCIALES Y DE OFICINA
 72 12 12 00 : SERVICIOS DE CONSTRUCCIÓN DE EDIFICIOS AGRÍCOLAS
 72 12 13 00 : SERVICIOS DE CONSTRUCCIÓN DE TALLERES AUTOMOTORES Y ESTACIONES DE SER...
 72 12 14 00 : SERVICIOS DE CONSTRUCCIÓN DE EDIFICIOS PÚBLICOS ESPECIALIZADOS
 72 12 15 00 : SERVICIOS DE CONSTRUCCIÓN DE PLANTAS INDUSTRIALES
 72 14 10 00 : SERVICIOS DE CONSTRUCCIÓN DE AUTOPISTAS Y CARRETERAS
 72 14 11 00 : SERVICIOS DE CONSTRUCCIÓN Y REVESTIMIENTO Y PAVIMENTACIÓN DE INFRAEST...
 72 14 12 00 : SERVICIOS DE CONSTRUCCIÓN MARINA
 72 14 13 00 : SERVICIO DE CONSTRUCCIÓN DE FACILIDADES ATLÉTICAS Y RECREATIVAS
 72 14 14 00 : SERVICIOS DE CONSTRUCCIÓN Y REPARACIÓN DE FACILIDADES DE DETENCIÓN

***** CONTINUA *****

Pag. 218 de 458

CAMARA DE COMERCIO DE TUNJA
KIHAROS S.A.S.
 Fecha Expedición: 2023/03/15 09:44:55 **** Recibo No. 500745397 **** Num. Operación: 99 USUPUR/CC 2023/03/15 0318

***** EXPEDIDO A TRAVÉS DEL SISTEMA VIRTUAL S.I.I. *****

72 14 15 00 : SERVICIOS DE PREPARACIÓN DE TIERRAS
 72 14 16 00 : SERVICIOS DE CONSTRUCCIÓN DE SISTEMAS DE TRÁNSITO MÓVIL
 72 14 17 00 : SERVICIOS DE ALQUILER O ARRENDAMIENTO DE EQUIPO Y MAQUINARIA DE CONSTRU...
 72 15 10 00 : SERVICIOS DE CONSTRUCCIÓN Y MANTENIMIENTO DE CALDERAS Y HORNS
 72 15 11 00 : SERVICIOS DE CONSTRUCCIÓN DE PISCERÍA
 72 15 12 00 : SERVICIOS DE CONSTRUCCIÓN Y MANTENIMIENTO DE HVAC CALEFACCIÓN Y ENERGI...
 72 15 13 00 : SERVICIOS DE PINTURA E INSTALACIÓN DE PAPEL DE COLGADURA
 72 15 14 00 : SERVICIOS DE CONSTRUCCIÓN DE RECUBRIMIENTOS DE MUROS
 72 15 15 00 : SERVICIOS DE SISTEMAS ELÉCTRICOS
 72 15 16 00 : SERVICIOS DE SISTEMAS ESPECIALIZADOS DE COMUNICACIÓN
 72 15 17 00 : SERVICIOS DE INSTALACIÓN DE SISTEMAS DE SEGURIDAD FÍSICA E INDUSTRIAL
 72 15 18 00 : SERVICIOS DE MANTENIMIENTO Y REPARACIÓN DE INSTALACIONES DE MÁQUINAS
 72 15 19 00 : SERVICIOS DE ALBAÑILERÍA Y HANPOSTERÍA
 72 15 20 00 : SERVICIOS DE PANEADO Y DRYWALL
 72 15 21 00 : SERVICIOS ACÚSTICOS Y DE AISLAMIENTO
 72 15 22 00 : SERVICIOS DE MUEBLES TAPAZO Y HÁPIOL Y HOSGOS
 72 15 23 00 : SERVICIOS DE CARPINTERÍA
 72 15 24 00 : SERVICIOS DE HORMA E INSTALACIÓN DE VENTANAS Y PUERTAS
 72 15 25 00 : SERVICIOS DE INSTALACIÓN DE PISOS
 72 15 26 00 : SERVICIOS DE TEJADO Y PAREDES EXTERNAS Y LÁMINAS DE METAL
 72 15 27 00 : SERVICIOS DE INSTALACIÓN Y REPARACIÓN DE CONCRETO
 72 15 28 00 : SERVICIOS DE PERFORACIÓN DE PUZOS DE AGUA
 72 15 29 00 : SERVICIOS DE HORMA DE ACERO ESTRUCTURAL
 72 15 30 00 : SERVICIOS DE INSTALACIÓN, MANTENIMIENTO Y REPARACIÓN DE EQUIPOS Y COL...
 72 15 31 00 : SERVICIOS DE CONSTRUCCIÓN DE FACILIDADES ATLÉTICAS Y RECREATIVAS
 72 15 32 00 : SERVICIOS DE RECUBRIMIENTO, INTERHEABILIZACIÓN PROTECCIÓN CONTRA CLIM...
 72 15 33 00 : SERVICIOS DE MANTENIMIENTO E INSTALACIÓN DE EQUIPO DE ESTACIÓN DE SER...
 72 15 34 00 : SERVICIOS DE APAREJAMIENTO Y ANDAJIAJE
 72 15 35 00 : SERVICIOS DE LIMPIEZA ESTRUCTURAL EXTERNA
 72 15 36 00 : SERVICIOS DE TERMINADO INTERIOR, ODEACIÓN Y REHABILITACIÓN
 72 15 37 00 : SERVICIOS DE MANTENIMIENTO Y FABRICACIÓN DE ACCESORIOS PARA TUBERÍAS...
 72 15 38 00 : SERVICIO DE PREPARACIÓN DE OBRAS DE CONSTRUCCIÓN
 72 15 39 00 : SERVICIOS DE EDIFICIOS ESPECIALIZADOS Y COMERCIOS
 72 15 40 00 : SERVICIOS DE MANTENIMIENTO Y REPARACIÓN DE EQUIPO DE SISTEMAS DE DISTR...
 72 15 41 00 : SERVICIOS DE MANTENIMIENTO Y REPARACIÓN DE EQUIPO MÓVIL Y GENERACIÓN...
 72 15 42 00 : SERVICIOS DE MANTENIMIENTO Y REPARACIÓN DE EQUIPO MÓVIL Y GENERACIÓN...
 72 15 43 00 : SERVICIOS DE MANTENIMIENTO Y REPARACIÓN DE EQUIPO MÓVIL Y GENERACIÓN...
 72 15 44 00 : SERVICIOS DE MANTENIMIENTO Y FABRICACIÓN DE ACCESORIOS PARA TUBERÍAS...
 72 15 45 00 : SERVICIOS DE MANTENIMIENTO E INSTALACIÓN DE EQUIPO PESADO
 73 12 18 00 : SERVICIOS DE INDUSTRIA DE PRODUCTOS DE MINERALES NO METÁLICOS
 73 18 19 00 : SERVICIOS DE SOLDADURA
 76 10 15 00 : DESINFECCIÓN
 76 11 15 00 : SERVICIOS DE LIMPIEZA Y MANTENIMIENTO DE EDIFICIOS GENERALES Y DE OFICINAS
 76 11 16 00 : SERVICIOS DE LIMPIEZA DE COMPONENTES DE EDIFICIOS
 76 11 17 00 : EVALUACIÓN DE IMPACTO AMBIENTAL
 77 11 15 00 : REHABILITACIÓN AMBIENTAL
 78 10 18 00 : TRANSPORTE DE CARGA POR CARRETERA
 78 10 19 00 : TRANSPORTE DE CARGA INTERMEDIAL

***** CONTINUA *****

Pag. 219 de 458

CAMARA DE COMERCIO DE TUNJA
KIHAROS S.A.S.
 Fecha Expedición: 2023/03/15 09:44:55 **** Recibo No. 500745397 **** Num. Operación: 99 USUPUR/CC 2023/03/15 0318

***** EXPEDIDO A TRAVÉS DEL SISTEMA VIRTUAL S.I.I. *****

80 10 16 00 : GERENCIA DE PROYECTOS
 81 10 15 00 : INGENIERÍA CIVIL Y ARQUITECTURA
 81 10 16 00 : INGENIERÍA MECÁNICA
 81 10 17 00 : INGENIERÍA ELÉCTRICA Y ELECTRÓNICA
 81 10 22 00 : INGENIERÍA DE TRANSPORTE
 81 11 17 00 : SERVICIOS DE MANEJO DE INFORMACIÓN HIS
 81 11 20 00 : SERVICIOS DE DATOS
 81 15 16 00 : CARTOGRAFÍA
 81 15 17 00 : GEOLOGÍA
 81 16 17 00 : SERVICIOS DE TELECOMUNICACIONES
 83 10 15 00 : SERVICIOS DE ACUEDUCTO Y ALCANTARILLADO
 95 12 15 00 : EDIFICIOS Y ESTRUCTURAS COMERCIALES Y DE ENTRETENIMIENTO
 95 12 16 00 : EDIFICIOS Y ESTRUCTURAS DE TRANSPORTE
 95 12 17 00 : EDIFICIOS Y ESTRUCTURAS PÚBLICOS
 95 12 18 00 : EDIFICIOS Y ESTRUCTURAS UTILITARIOS
 95 12 19 00 : EDIFICIOS Y ESTRUCTURAS EDUCACIONALES Y DE ADMINISTRACIÓN
 95 12 20 00 : EDIFICIOS Y ESTRUCTURAS HOSPITALARIAS
 95 12 21 00 : EDIFICIOS Y ESTRUCTURAS DE ACCIONES
 95 12 24 00 : EDIFICIOS Y ESTRUCTURAS DE SALUD Y DEPORTIVAS
 95 12 24 00 : EDIFICIOS Y ESTRUCTURAS INDUSTRIALES
 95 12 26 00 : EDIFICIOS Y ESTRUCTURAS RELIGIOSAS
 95 12 27 00 : EDIFICIOS Y ESTRUCTURAS DE DEFENSA

EXPERIENCIA No. 61 :
 NÚMERO CONSECUTIVO DEL CONTRATO: 061
 CONTRATO ELABORADO POR : IZ - SOCIO / ASOCIADO
 NOMBRE DEL CONTRATISTA : INGENIERO MANUEL OCHOA GARCÍA
 NOMBRE DEL CONTRATANTE : INGENIERO DE RAFAEL QUIJÍ
 VALOR CONTRATADO EN DOLARES : \$98,96

SG FM CL PR - DESCRIPCIÓN
 11 11 15 00 : BARRIO Y TIERRA
 11 11 16 00 : PIEDRA
 12 14 49 00 : AGENTES DE INTERHEABILIZACIÓN
 20 11 14 00 : MAQUINARIA DE PERFORACIÓN Y EXPLOTACIÓN
 20 12 11 00 : EQUIPO PARA CEMENTAR
 20 12 12 00 : EQUIPO DE FRACCIÓN
 20 12 14 00 : HERRAMIENTAS Y EQUIPO DE TERMINACIÓN
 23 10 16 00 : EQUIPO DE PAVIMENTACIÓN
 23 10 15 00 : MAQUINARIA PARA TRABAJAR MADERA, PIEDRA, CERÁMICA Y SIMILARES
 23 15 35 00 : SISTEMAS DE PINTURA
 23 27 15 00 : MAQUINARIA DE SOLDADURA FUERTE
 23 27 16 00 : MAQUINARIA DE SOLDADURA DÉBIL
 23 27 17 00 : ACCESORIOS PARA SOLDAR, SOLDADURA FUERTE Y SOLDADURA DÉBIL
 23 27 18 00 : SOLDADORES PARA SOLDAR, SOLDADURA FUERTE Y SOLDADURA DÉBIL
 24 10 16 00 : EQUIPO DE LEJAE Y ACCESORIOS
 24 10 17 00 : TRANSPORTADORES Y ACCESORIOS

***** CONTINUA *****

Pag. 221 de 458

CAMARA DE COMERCIO DE TUNJA
KIHAROS S.A.S.
 Fecha Expedición: 2023/03/15 09:44:55 **** Recibo No. 500745397 **** Num. Operación: 99 USUPUR/CC 2023/03/15 0318

***** EXPEDIDO A TRAVÉS DEL SISTEMA VIRTUAL S.I.I. *****

25 10 16 00 : VEHÍCULOS DE TRANSPORTE DE PRODUCTOS Y MATERIALES
 26 12 15 00 : ALAMBRE ELÉCTRICO
 26 12 16 00 : CABLES ELÉCTRICOS Y ACCESORIOS
 27 11 22 00 : HERRAMIENTAS DE ALBAÑILERÍA Y CONCRETO
 27 11 27 00 : HERRAMIENTAS MECÁNICAS
 27 13 15 00 : HERRAMIENTAS HEMÁTICAS
 27 13 17 00 : CILINDROS NEUMÁTICOS Y COMPONENTES
 30 10 15 00 : ÁNGULOS
 30 10 17 00 : VICAS
 30 10 18 00 : CONDUCTOS
 30 10 23 00 : PERFILES
 30 10 24 00 : VARILLAS
 30 10 26 00 : FLEOTRABE
 30 10 29 00 : FILARES
 30 10 31 00 : RIELES
 30 10 36 00 : PRODUCTOS ESTRUCTURALES
 30 11 15 00 : CONCRETO Y HORTEROS
 30 11 16 00 : CEMENTO Y CAL
 30 11 17 00 : YESOS
 30 11 18 00 : ACRGADOS
 30 11 19 00 : FLECHITOS PARA REFORZAR CONCRETO
 30 12 15 00 : DERIVADOS BITUMINOSOS
 30 12 16 00 : ASFALTOS
 30 12 17 00 : MATERIALES DE CONSTRUCCIÓN DE CAMINOS Y CARRETERAS
 30 12 18 00 : MATERIALES DE ARQUITECTURA PAISAJÍSTICA
 30 12 19 00 : MATERIALES PARA ESTABILIZACIÓN Y REVERBUO DE SUELOS
 30 13 15 00 : BLOQUES
 30 13 16 00 : LADRILLOS
 30 13 17 00 : AZULEJOS Y BALDOSAS
 30 14 16 00 : AISLAMIENTO ESPECIAL
 30 15 15 00 : MATERIAL PARA TEJADOS Y TECHOS
 30 15 16 00 : ACCESORIOS PARA TEJADOS
 30 15 17 00 : CANTONEROS DE TEJADO Y ACCESORIOS
 30 15 18 00 : MATERIALES PARA REVESTIMIENTO DE PAREDES Y EXTERIOS
 30 15 19 00 : MATERIALES Y PRODUCTOS PARA ACABADOS
 30 15 20 00 : CERCAO
 30 19 16 00 : ESCALERAS Y ACCESORIOS DE ANDAJIAJE
 31 21 15 00 : PINTURAS Y TAPA POROS
 31 21 16 00 : MOTIVOS PARA PINTURAS
 31 21 17 00 : ACABADOS EN GENERAL
 31 21 18 00 : DISOLVENTES Y DILUYENTES PARA PINTURAS
 31 21 19 00 : APLICADORES DE PINTURA Y ACCESORIOS PARA PINTAR
 39 10 16 00 : LÁMPARAS Y BOMBILLAS
 39 11 15 00 : ILUMINACIÓN DE INTERIORES Y ARTEFACTOS
 39 11 16 00 : ILUMINACIÓN EXTERIOR Y ARTEFACTOS
 39 11 19 00 : ACCESORIOS DE ILUMINACIÓN
 39 12 14 00 : DISPOSITIVOS Y ACCESORIOS PARA LA PROTECCIÓN DE CIRCUITOS

***** CONTINUA *****

Pag. 222 de 458

CAMARA DE COMERCIO DE TUNJA
KIARROS S.A.S.
 Fecha expedición: 2023/03/15 09:44:55 **** Resolución: S000745337 **** Num. Operación: 59 USU/PUB/EC/2023/015 018

*** EXPEDIDO A TRAVÉS DEL SISTEMA VIRTUAL S.I.I. ***

39 12 17 00 : FERRETERIA ELÉCTRICA Y SUMINISTROS
 39 13 15 00 : MARCADORES DE ALAMBRE Y DISPOSITIVOS PARA MARCAR ALAMBRE
 39 13 17 00 : CONDUCTOS ELÉCTRICOS, ELECTRODUCTOS Y CABLES AEREOS
 40 14 16 00 : VÁLVULAS
 40 14 17 00 : MATERIAL DE FERRETERIA Y ACCESORIOS
 40 14 19 00 : CONDUCTOS
 40 14 20 00 : HIGUENAS
 40 14 25 00 : INTERRUPTORES Y COLADORES
 40 15 16 00 : COMPRESORES
 40 17 15 00 : TUBOS Y TUBERIAS COMERCIALES
 40 17 16 00 : TUBOS Y TUBERIAS INDUSTRIALES
 40 17 17 00 : ADAPTADORES DE TUBOS
 40 17 21 00 : Codos PARA TUBOS
 40 17 25 00 : CONECTORES DE TUBOS
 40 17 26 00 : ACOPLER DE TUBOS
 40 17 28 00 : CODOS DE TUBOS
 40 17 29 00 : UNIONES DE EXTENSION DE TUBOS
 40 17 35 00 : TAPUCHES PARA TUBOS
 40 17 36 00 : ACOPLAMIENTOS REDUCTORES PARA TUBOS
 40 17 38 00 : ABRAZADERAS DE REPARACION PARA TUBOS
 40 17 39 00 : DISCO DE RIPTURA PARA TUBOS
 40 17 46 00 : T PARA TUBOS
 40 17 49 00 : UNIONES PARA TUBOS
 40 18 31 00 : ACCESORIOS DE TUBOS
 41 11 25 00 : INSTRUMENTOS DE MEDICIÓN Y OBSERVACIÓN DEL CAUDAL DE FLUIDOS
 41 11 43 00 : INSTRUMENTOS HIDROLÓGICOS
 46 17 15 00 : CERRADURAS, ELEMENTOS DE SEGURIDAD Y ACCESORIOS
 46 17 16 00 : EQUIPO DE VIGILANCIA Y DETECCIÓN
 46 18 15 00 : ROPA DE SEGURIDAD
 46 18 16 00 : CALZADO DE PROTECCIÓN
 46 18 17 00 : PROTECTORES DE CARA Y CAREZA
 46 18 18 00 : PROTECCIÓN Y ACCESORIOS PARA LA VISIÓN
 46 18 19 00 : PROTECTORES AUDITIVOS
 46 18 20 00 : PROTECCIÓN DE LA RESPIRACIÓN
 46 18 23 00 : PROTECCIÓN ANTI CAÍDA Y EQUIPO DE RESCATE
 46 19 15 00 : PREVENCIÓN CONTRA INCENDIOS
 46 19 16 00 : EQUIPO CONTRA INCENDIOS
 70 17 15 00 : DESARROLLO
 70 17 17 00 : RIEGO
 70 17 18 00 : SERVICIOS DE DRENAJE
 72 10 15 00 : SERVICIOS DE APOYO PARA LA CONSTRUCCIÓN
 72 10 29 00 : SERVICIOS DE MANTENIMIENTO Y REPARACIÓN DE INSTALACIONES
 72 10 33 00 : SERVICIOS DE MANTENIMIENTO Y REPARACIÓN DE INFRAESTRUCTURA
 72 12 15 00 : SERVICIOS DE CONSTRUCCIÓN DE PLANTAS INDUSTRIALES
 72 14 10 00 : SERVICIOS DE CONSTRUCCIÓN DE AUTOPISTAS Y CARRETERAS
 72 14 11 00 : SERVICIOS DE CONSTRUCCIÓN Y REVESTIMIENTO Y PAVIMENTACIÓN DE INFRAEST...
 72 14 15 00 : SERVICIOS DE PREPARACIÓN DE TIERRAS

***** CONTINUA *****

Pag. 263 de 418

CAMARA DE COMERCIO DE TUNJA
KIARROS S.A.S.
 Fecha expedición: 2023/03/15 09:44:55 **** Resolución: S000745337 **** Num. Operación: 59 USU/PUB/EC/2023/015 018

*** EXPEDIDO A TRAVÉS DEL SISTEMA VIRTUAL S.I.I. ***

72 14 17 00 : SERVICIOS DE ALQUILER O ARRENDAMIENTO DE EQUIPO Y MAQUINARIA DE CONSTRU...
 72 15 11 00 : SERVICIOS DE CONSTRUCCIÓN DE PLUMERIA
 72 15 15 00 : SERVICIOS DE SISTEMAS ELÉCTRICOS
 72 15 16 00 : SERVICIOS DE SISTEMAS ESPECIALIZADOS DE COMUNICACIÓN
 72 15 17 00 : SERVICIOS DE INSTALACIÓN DE SISTEMAS DE SEGURIDAD FÍSICA E INDUSTRIAL
 72 15 18 00 : SERVICIOS DE MANTENIMIENTO Y REPARACIÓN DE INSTALACIÓN DE MAQUINAS
 72 15 19 00 : SERVICIOS DE ALBAÑILERIA Y HANPOSTERIA
 72 15 20 00 : SERVICIOS DE PASEADO Y DRYWALL
 72 15 27 00 : SERVICIOS DE INSTALACIÓN Y REPARACIÓN DE CONCRETO
 72 15 28 00 : SERVICIOS DE PERFORACIÓN DE TUBOS DE AGUA
 72 15 29 00 : SERVICIOS DE MONTAJE DE ACERO ESTRUCTURAL
 72 15 31 00 : SERVICIOS DE MANTENIMIENTO E INSTALACIÓN DE EQUIPO DE ESTACIÓN DE SER...
 72 15 34 00 : SERVICIOS DE APAREJAMIENTO Y AMBAJAJE
 72 15 39 00 : SERVICIO DE PREPARACIÓN DE OBRAS DE CONSTRUCCIÓN
 72 15 41 00 : SERVICIOS DE MANTENIMIENTO Y REPARACIÓN DE EQUIPO DE SISTEMAS DE DISTR...
 72 15 44 00 : SERVICIOS DE MANTENIMIENTO Y FABRICACIÓN DE ACCESORIOS PARA TUBERIAS
 73 18 19 00 : SERVICIOS DE SOLDADURA
 76 10 15 00 : DESINFECCIÓN
 77 10 15 00 : EVALUACIÓN DE IMPACTO AMBIENTAL
 77 11 16 00 : REHABILITACIÓN AMBIENTAL
 77 12 16 00 : CONTAMINACIÓN DEL SUELO
 77 12 17 00 : CONTAMINACIÓN DEL AGUA
 80 10 16 00 : GERENCIA DE PROYECTOS
 81 10 15 00 : INGENIERÍA CIVIL Y ARQUITECTURA
 81 10 16 00 : INGENIERÍA MECÁNICA
 81 10 22 00 : INGENIERIA DE TRANSPORTE
 81 15 16 00 : CARTOGRAFIA
 81 15 17 00 : GEODESIA
 82 10 15 00 : SERVICIOS DE ACUEDUCTO Y ALCANTARILLADO
 95 12 16 00 : EDIFICIOS Y ESTRUCTURAS DE TRANSPORTE
 95 12 17 00 : EDIFICIOS Y ESTRUCTURAS PUBLICAS
 95 12 18 00 : EDIFICIOS Y ESTRUCTURAS UTILITARIAS

EXPERIENCIA No. 62 :
 NUMERO CONSECUTIVO DEL CONTRATO: 062
 CONTRATO CELEBRADO POR : 12 - SOCIO / ASOCIADO
 NOMBRE DEL CONTRATISTA : CONSORCIO BORDABO 2014 - HECTOR HAURICIO OCHOA GARCIA -
 JAIRO ALEXANDER GALAN HERNANDEZ
 NOMBRE DEL CONTRATANTE : MUNICIPIO DE TUNJA
 VALOR CONTRATADO EN \$MILL : 133,65
 PORCENTAJE DE PARTICIPACIÓN EN EL VALOR EJECUTADO EN CASO DE CONSORCIOS Y UNIONES TEMPORALES : 100

50 FM CL PR - DESCRIPCIÓN
 11 11 15 00 : BARRO Y TIERRA
 11 11 16 00 : PIEDRA
 12 16 19 00 : AGENTES DE INERPRETACIÓN

***** CONTINUA *****

Pag. 264 de 418

CAMARA DE COMERCIO DE TUNJA
KIARROS S.A.S.
 Fecha expedición: 2023/03/15 09:44:55 **** Resolución: S000745337 **** Num. Operación: 59 USU/PUB/EC/2023/015 018

*** EXPEDIDO A TRAVÉS DEL SISTEMA VIRTUAL S.I.I. ***

20 11 15 00 : EQUIPO DE EXPLORACIÓN Y PERFORACIÓN
 20 11 17 00 : ACCESORIOS DE PERFORACIÓN Y EXPLOTACIÓN
 20 12 13 00 : EQUIPO PARA CEMENTAR
 20 12 14 00 : EQUIPO DE ERUCTURAR
 20 12 14 00 : HERRAMIENTAS Y EQUIPO DE TERMINACIÓN
 22 10 16 00 : EQUIPO DE PAVIMENTACIÓN
 23 10 15 00 : MAQUINARIA PARA TRABAJAR MADERA, PIEDRA, CERÁMICA Y SIMILARES
 23 15 35 00 : SISTEMAS DE PINTURA
 23 27 15 00 : MAQUINARIA DE SOLDADURA FUERTE
 23 27 16 00 : MAQUINARIA DE SOLDADURA DÉBIL
 23 27 17 00 : ACCESORIOS PARA SOLDAR, SOLDADURA FUERTE Y SOLDADURA DÉBIL
 23 27 18 00 : SUMINISTROS PARA SOLDAR, SOLDADURA FUERTE Y SOLDADURA DÉBIL
 24 10 16 00 : EQUIPO DE IZAJE Y ACCESORIOS
 25 10 16 00 : VEHICULOS DE TRANSPORTE DE PRODUCTOS Y MATERIALES
 25 10 19 00 : VEHICULOS ESPECIALIZADOS O DE RECREO
 26 12 15 00 : ALAMBRE ELÉCTRICO
 26 12 16 00 : CABLES ELÉCTRICOS Y ACCESORIOS
 27 11 22 00 : HERRAMIENTAS DE ALBAÑILERIA Y CONCRETO
 27 11 27 00 : HERRAMIENTAS MECÁNICAS
 27 12 15 00 : HERRAMIENTAS MECANICAS
 27 13 17 00 : CILINDROS NEUMÁTICOS Y COMPONENTES
 30 10 15 00 : ANULOS
 30 10 17 00 : VIGAS
 30 10 18 00 : CONDUCTOS
 30 10 23 00 : PERFILES
 30 10 24 00 : VARILLAS
 30 10 28 00 : PILOTAJE
 30 10 29 00 : PILARES
 30 10 41 00 : REILES
 30 10 46 00 : PRODUCTOS ESTRUCTURALES
 30 11 15 00 : CONCRETO Y MORTEROS
 30 11 16 00 : CEMENTO Y CAL
 30 11 17 00 : YESOS
 30 11 18 00 : AGREGADOS
 30 11 19 00 : ELEMENTOS PARA REFORZAR CONCRETO
 30 12 15 00 : DERIVADOS BITUMINOSOS
 30 12 16 00 : ASFALTOS
 30 12 17 00 : MATERIALES DE CONSTRUCCIÓN DE CANCHOS Y CARRILLERAS
 30 12 18 00 : MATERIALES DE ARQUITECTURA PAISAJISTICA
 30 12 19 00 : MATERIALES PARA ESTABILIZACIÓN Y REFORZADO DE SUELOS
 30 13 15 00 : BLOQUES
 30 13 16 00 : CARRILLOS
 30 13 17 00 : AZULEJOS Y BALSOSAS
 30 15 15 00 : MATERIAL PARA TEJADOS Y TECHOS
 30 15 16 00 : ACCESORIOS PARA TEJADOS
 30 15 17 00 : CAMALONES DE TEJADO Y ACCESORIOS
 30 15 18 00 : MATERIALES PARA REVESTIMIENTO DE PAREDES Y EXTERIOR

***** CONTINUA *****

Pag. 265 de 418

CAMARA DE COMERCIO DE TUNJA
KIARROS S.A.S.
 Fecha expedición: 2023/03/15 09:44:55 **** Resolución: S000745337 **** Num. Operación: 59 USU/PUB/EC/2023/015 018

*** EXPEDIDO A TRAVÉS DEL SISTEMA VIRTUAL S.I.I. ***

30 15 19 00 : MATERIALES Y PRODUCTOS PARA ACABADOS
 30 15 20 00 : CERCADO
 30 16 16 00 : MATERIALES PARA ACABADOS DE PAREDES
 30 16 16 00 : MATERIALES PARA TECHOS
 30 16 18 00 : EMBRISTERIA
 30 16 19 00 : MOLDEADO Y CARPINTERIA MECÁNICA
 30 16 20 00 : MOLDEURAS Y CARPINTERIA
 30 16 24 00 : MUROS DIVISORIOS
 30 19 15 00 : ESCALERAS Y AMBAJAJE
 30 19 16 00 : ESCALERAS Y ACCESORIOS DE AMBAJAJE
 30 24 16 00 : COMPONENTES ESTRUCTURALES DE TRABAJOS, GRADAS Y ESCALERA
 30 26 45 00 : BARRAS DE ACERO INOXIDABLE
 30 26 46 00 : LÁMINAS DE ACERO INOXIDABLE
 31 21 15 00 : PINTURAS Y TAPA BUBOS
 31 21 16 00 : ADITIVOS PARA PINTURAS
 31 21 17 00 : ACABADOS EN GENERAL
 31 21 18 00 : DISOLVENTES Y DILUYENTES PARA PINTURAS
 31 21 19 00 : APLICADORES DE PINTURA Y ACCESORIOS PARA PINTAR
 39 10 14 00 : LÁMPARAS Y BOMBILLAS
 39 10 18 00 : COMPONENTES Y ACCESORIOS DE LÁMPARA
 39 10 19 00 : BALASTOS DE LÁMPARAS Y TRANSFORMADORES DE LÁMPARAS
 39 11 16 00 : ILUMINACIÓN EXTERIOR Y ARTEFACTOS
 39 11 18 00 : ACCESORIOS DE ILUMINACIÓN
 39 11 23 00 : COMPONENTES Y ACCESORIOS DE ESCENARIOS Y ESTUDIOS
 39 11 25 00 : ILUMINARIAS DE ESCENARIOS Y ESTUDIOS
 39 12 16 00 : DISPOSITIVOS Y ACCESORIOS PARA LA PROTECCIÓN DE CIRCUITOS
 39 12 17 00 : FERRETERIA ELÉCTRICA Y SUMINISTROS
 39 12 22 00 : INTERRUPTORES ELÉCTRICOS Y ACCESORIOS
 39 13 15 00 : MARCADORES DE ALAMBRE Y DISPOSITIVOS PARA MARCAR ALAMBRE
 39 13 17 00 : CONDUCTOS ELÉCTRICOS, ELECTRODUCTOS Y CABLES AEREOS
 40 14 16 00 : VÁLVULAS
 40 14 17 00 : MATERIAL DE FERRETERIA Y ACCESORIOS
 40 14 19 00 : CONDUCTOS
 40 17 15 00 : TUBOS Y TUBERIAS COMERCIALES
 40 17 16 00 : TUBOS Y TUBERIAS INDUSTRIALES
 40 17 17 00 : ADAPTADORES DE TUBOS
 40 17 21 00 : CODOS PARA TUBOS
 40 17 26 00 : ACOPLER DE TUBOS
 40 17 39 00 : DISCO DE RIPTURA PARA TUBOS
 40 17 40 00 : BRIDA DESLIZANTE PARA TUBOS
 40 17 46 00 : T PARA TUBOS
 40 17 49 00 : UNIONES PARA TUBOS
 40 18 19 00 : TUBOS DE ACERO SOLDADOS
 40 18 23 00 : TUBOS DE ACERO SIN UNIONES
 40 18 24 00 : TUBOS DE ACERO INOXIDABLE SIN UNIONES
 40 18 31 00 : ACCESORIOS DE TUBOS
 42 21 17 00 : AYUDAS DE COMUNICACIÓN PARA PERSONAS FÍSICAMENTE DISCAPACITADAS

***** CONTINUA *****

Pag. 266 de 418

CAMARA DE COMERCIO DE TUNJA
KHAROS S.A.S.
 Fecha expedición: 2023/03/15 09:44:55 **** Récibo No. 5200745397 **** Num. Operación: 99 USU/PUB/EX 2023/015 0318

***** EXPEDIDO A TRAVÉS DEL SISTEMA VIRTUAL S.I.I. *****

42 21 21 00	: APARATOS DE TIEMPO LIBRE Y RECREO PARA PERSONAS FÍSICAMENTE DISCAPACIT...
42 25 16 00	: EQUIPO Y DISPOSITIVOS DE EJERCICIO DE REHABILITACIÓN
42 25 17 00	: PRODUCTOS PARA ENTRENAMIENTO DEL MODO DE ANDAR
46 18 15 00	: COPA DE SEGURIDAD
46 18 16 00	: CALZADO DE PROTECCIÓN
46 18 17 00	: PROTECTORES DE CARA Y CABELLA
46 18 19 00	: PROTECTORES AUDITIVOS
46 18 20 00	: PROTECCIÓN DE LA RESPIRACIÓN
46 18 23 00	: PROTECCIÓN ANTI CAÍDA Y EQUIPO DE RESCATE
48 12 12 00	: MESAS DE JUEGO Y JUGUETOS
49 18 15 00	: EQUIPOS Y JUGUETOS DE MESA
49 20 15 00	: EQUIPO DE ENTRENAMIENTO PARA AERÓNICOS
49 20 16 00	: EQUIPO DE ENTRENAMIENTO DE PESAS Y RESISTENCIA
49 21 18 00	: EQUIPO DE CLASE DE EDUCACIÓN FÍSICA
49 22 15 00	: ACCESORIOS PARA DEPORTE
49 24 15 00	: EQUIPO DE PARQUES INFANTILES
49 24 16 00	: EQUIPO DE RECREO
54 12 15 00	: FIGURINAS
55 12 17 00	: SEÑALIZACIÓN
55 12 19 00	: SEÑALIZACIONES
56 12 16 00	: HABILITARIO PARA EL TIEMPO DE DESCANSO Y OCIO CREATIVO PARA GUARDERÍA I...
60 11 11 00	: JUEGOS
60 11 13 00	: SISTEMAS DE CONSTRUCCIÓN Y BLOQUES INFANTILES
70 11 15 00	: FERRAJES DE FIERRO
70 11 17 00	: PARQUES, JARDINES Y FUENTES
70 17 18 00	: SERVICIOS DE DISEÑO
72 10 15 00	: SERVICIOS DE APOYO PARA LA CONSTRUCCIÓN
72 10 21 00	: CONTROL DE PLACAS
72 10 29 00	: SERVICIOS DE MANTENIMIENTO Y REPARACIÓN DE INSTALACIONES
72 10 32 00	: SERVICIOS DE MANTENIMIENTO Y REPARACIÓN DE INFRAESTRUCTURA
72 12 14 00	: SERVICIOS DE CONSTRUCCIÓN DE EDIFICIOS PÚBLICOS ESPECIALIZADOS
72 14 10 00	: SERVICIOS DE CONSTRUCCIÓN DE ANTOFIERTAS Y CARRETERAS
72 14 11 00	: SERVICIOS DE CONSTRUCCIÓN Y REVESTIMIENTO Y PAVIMENTACIÓN DE INFRAEST...
72 14 13 00	: SERVICIO DE CONSTRUCCIÓN DE FACILIDADES ATLÉTICAS Y RECREATIVAS
72 14 15 00	: SERVICIOS DE PREPARACIÓN DE TIERRAS
72 14 17 00	: SERVICIOS DE ALQUILER O ARRENDAMIENTO DE EQUIPO Y MAQUINARIA DE CONSTRU...
72 15 11 00	: SERVICIOS DE CONSTRUCCIÓN DE ELECTRICIDAD
72 15 15 00	: SERVICIOS DE PINTURA E INSTALACIÓN DE PAPEL DE COLGADURA
72 15 14 00	: SERVICIOS DE CONSTRUCCIÓN DE RECUBRIMIENTOS DE FERROS
72 15 15 00	: SERVICIOS DE SISTEMAS ELÉCTRICOS
72 15 16 00	: SERVICIOS DE SISTEMAS ESPECIALIZADOS DE COMUNICACIÓN
72 15 17 00	: SERVICIOS DE INSTALACIÓN DE SISTEMAS DE SEGURIDAD FÍSICA E INDUSTRIAL
72 15 18 00	: SERVICIOS DE MANTENIMIENTO Y REPARACIÓN DE INSTALACIÓN DE MÁQUINAS
72 15 19 00	: SERVICIOS DE ALBAÑILERÍA Y HORMOSTERÍA
72 15 20 00	: SERVICIOS DE PARETADO Y ORYNALL
72 15 21 00	: SERVICIOS ACÚSTICOS Y DE AISLAMIENTO
72 15 22 00	: SERVICIOS DE BALDAOSAS TERNAZO Y HÁRTEL Y HDSATOS

***** CONTINUA *****

Pág. 257 de 458

CAMARA DE COMERCIO DE TUNJA
KHAROS S.A.S.
 Fecha expedición: 2023/03/15 09:44:55 **** Récibo No. 5200745397 **** Num. Operación: 99 USU/PUB/EX 2023/015 0318

***** EXPEDIDO A TRAVÉS DEL SISTEMA VIRTUAL S.I.I. *****

72 15 23 00	: SERVICIOS DE CARPINTERÍA
72 15 24 00	: SERVICIOS DE MONTAJE E INSTALACIÓN DE VENTANAS Y PUERTAS
72 15 25 00	: SERVICIOS DE INSTALACIÓN DE PISOS
72 15 26 00	: SERVICIOS DE TECHADO Y PAREDES EXTERNAS Y LÁMINAS DE METAL
72 15 27 00	: SERVICIOS DE INSTALACIÓN Y REPARACIÓN DE CONCRETO
72 15 28 00	: SERVICIOS DE PERFORACIÓN DE POZOS DE AGUA
72 15 29 00	: SERVICIOS DE MONTAJE DE ACERO ESTRUCTURAL
72 15 30 00	: SERVICIOS DE VIDRIOS Y VENTANERÍA
72 15 31 00	: SERVICIOS DE CONSTRUCCIÓN DE FACILIDADES ATLÉTICAS Y RECREATIVAS
72 15 32 00	: SERVICIOS DE RECONSTRUCCION, REPERFORACION Y PROTECCION CONTRA CLIM...
72 15 33 00	: SERVICIOS DE MANTENIMIENTO E INSTALACIÓN DE EQUIPO DE ESTACIÓN DE SER...
72 15 34 00	: SERVICIOS DE APAREJAMIENTO Y ANDAMIAJE
72 15 35 00	: SERVICIOS DE LIMPIEZA ESTRUCTURAL EXTERNA
72 15 36 00	: SERVICIOS DE TERMINADO INTERIOR, DOTACIÓN Y REDECORACIÓN
72 15 37 00	: SERVICIOS DE INSTALACIÓN, MANTENIMIENTO Y REPARACIÓN DE EQUIPOS Y CON...
72 15 39 00	: SERVICIO DE PREPARACIÓN DE OBRAS DE CONSTRUCCIÓN
72 15 40 00	: SERVICIOS DE EDIFICIOS ESPECIALIZADOS Y COMERCIOS
72 15 44 00	: SERVICIOS DE MANTENIMIENTO Y FABRICACIÓN DE ACCESORIOS PARA TUBERÍAS
73 18 11 00	: SERVICIOS DE REVESTIMIENTO
73 18 19 00	: SERVICIOS DE SOLDADURA
77 10 15 00	: EVALUACIÓN DE IMPACTO AMBIENTAL
77 11 16 00	: REHABILITACIÓN AMBIENTAL
77 12 16 00	: CONTAMINACIÓN DEL SUELO
77 12 17 00	: CONTAMINACIÓN DEL AGUA
78 10 18 00	: TRANSPORTE DE CARGA POR CARRETERA
80 10 16 00	: GERENCIA DE PROYECTOS
81 10 15 00	: INGENIERÍA CIVIL Y ARQUITECTURA
81 10 16 00	: INGENIERÍA MECÁNICA
81 10 17 00	: INGENIERÍA ELÉCTRICA Y ELECTRÓNICA
81 10 22 00	: INGENIERÍA DE TRANSPORTE
83 10 15 00	: SERVICIOS DE ACUEDUCTO Y ALCANARILLADO
90 15 17 00	: PARQUES DE DIVERSIONES
95 10 18 00	: JOTES DE TERRENO GUBERNAMENTALES
95 11 15 00	: VÍAS DE TRÁFICO LIMITADO
95 11 16 00	: VÍAS DE TRÁFICO ABIERTO
95 12 15 00	: EDIFICIOS Y ESTRUCTURAS COMERCIALES Y DE ENTRETENIMIENTO
95 12 16 00	: EDIFICIOS Y ESTRUCTURAS DE TRANSPORTE
95 12 17 00	: EDIFICIOS Y ESTRUCTURAS PÚBLICOS
95 12 19 00	: EDIFICIOS Y ESTRUCTURAS EDUCACIONALES Y DE ADMINISTRACIÓN
95 12 23 00	: EDIFICIOS Y ESTRUCTURAS DE SALUD Y DEPORTIVAS

EXPERIENCIA No. 63
 NÚMERO CONSECUTIVO DEL CONTRATO: 063
 CONTRATO CELEBRADO POR : 2 - SOCIO / ASOCIADO
 NOMBRE DEL CONTRATISTA : INECTOR MAURICIO OCHOA GARCIA
 NOMBRE DEL CONTRATANTE : INICIPIO DE VENTAJERADA
 VALOR CONTRATADO EN SIMBOL : 417,16

***** CONTINUA *****

Pág. 258 de 458

CAMARA DE COMERCIO DE TUNJA
KHAROS S.A.S.
 Fecha expedición: 2023/03/15 09:44:55 **** Récibo No. 5200745397 **** Num. Operación: 99 USU/PUB/EX 2023/015 0318

***** EXPEDIDO A TRAVÉS DEL SISTEMA VIRTUAL S.I.I. *****

50 09 01 00	: DESCRIPCIÓN
11 11 15 00	: BARRO Y TIERRA
11 11 16 00	: PIEDRA
12 13 15 00	: EXPLOSIVOS
12 16 49 00	: ASRIRES DE IMPERMEABILIZACIÓN
20 19 19 00	: SISTEMAS SECUNDARIOS DE ROTURA DE ROCA
20 19 21 00	: BARRERAS DE ROCAS
20 14 14 00	: MAQUINARIA DE PERFORACIÓN Y EXPLOTACIÓN
20 12 11 00	: EQUIPO PARA CHESTEAR
20 12 12 00	: EQUIPO DE FRACTURAR
20 12 14 00	: HERRAMIENTAS Y EQUIPO DE TERMINACIÓN
20 12 15 00	: HERRAMIENTAS CONVENCIONALES DE PERFORACIÓN
20 12 16 00	: ROCAS DE BARRERA
22 10 16 00	: EQUIPO DE PAVIMENTACIÓN
22 10 17 00	: COMPONENTES DE EQUIPO PESADO
23 15 35 00	: SISTEMAS DE PINTURA
23 27 15 00	: MAQUINARIA DE SOLDADURA FUERTE
23 27 16 00	: MAQUINARIA DE SOLDADURA DÉBIL
23 27 17 00	: ACCESORIOS PARA SOLDAR, SOLDADURA FUERTE Y SOLDADURA DÉBIL
23 27 18 00	: SUMINISTROS PARA SOLDAR, SOLDADURA FUERTE Y SOLDADURA DÉBIL
24 10 16 00	: EQUIPO DE IZAJE Y ACCESORIOS
24 10 17 00	: TRANSPORTADORES Y ACCESORIOS
25 10 16 00	: VEHICULOS DE TRANSPORTE DE PRODUCTOS Y MATERIALES
25 12 15 00	: ALAMBRE ELÉCTRICO
26 12 16 00	: CABLES ELÉCTRICOS Y ACCESORIOS
27 11 22 00	: HERRAMIENTAS DE ALBAÑILERÍA Y CONCRETO
27 11 27 00	: HERRAMIENTAS MECÁNICAS
27 13 15 00	: HERRAMIENTAS HEMÁTICAS
27 13 17 00	: CILINDROS HEMÁTICOS Y COMPONENTES
30 10 15 00	: ANCHOS
30 10 17 00	: VICKS
30 10 18 00	: CONDUCTOS
30 10 23 00	: PERFILES
30 10 24 00	: VARNILLAS
30 10 28 00	: PILOTAJE
30 10 29 00	: FILARES
30 10 31 00	: RELES
30 10 36 00	: PRODUCTOS ESTRUCTURALES
30 11 15 00	: CONCRETO Y MORTEROS
30 11 16 00	: CEMENTO Y CAL
30 11 17 00	: YESOS
30 11 18 00	: AGREGADOS
30 11 19 00	: ELEMENTOS PARA REFORZAR CONCRETO
30 12 15 00	: BERTADOS BITUMINOSOS
30 12 16 00	: ASFALTOS
30 12 17 00	: MATERIALES DE CONSTRUCCIÓN DE CAMINOS Y CARRILERA
30 12 18 00	: MATERIALES DE ARQUITECTURA PAISAJISTICA

***** CONTINUA *****

Pág. 259 de 458

CAMARA DE COMERCIO DE TUNJA
KHAROS S.A.S.
 Fecha expedición: 2023/03/15 09:44:55 **** Récibo No. 5200745397 **** Num. Operación: 99 USU/PUB/EX 2023/015 0318

***** EXPEDIDO A TRAVÉS DEL SISTEMA VIRTUAL S.I.I. *****

30 12 19 00	: MATERIALES PARA ESTABILIZACIÓN Y REFUERZO DE SUELOS
30 13 15 00	: BLOQUES
30 13 16 00	: LADRILLOS
30 15 19 00	: MATERIALES Y PRODUCTOS PARA ACABADOS
30 15 20 00	: CERCAJO
30 16 15 00	: MATERIALES PARA ACABADOS DE PAREDES
30 16 16 00	: MATERIALES PARA TECHOS
30 16 17 00	: SUELOS
30 19 15 00	: ESCALERAS Y ANDAMIOS
30 19 16 00	: ESCALERAS Y ACCESORIOS DE ANDAMIAJE
30 19 18 00	: EQUIPOS Y MATERIALES PARA CONSTRUCCIONES TEMPORALES Y APOYO AL MANTENIM...
30 24 16 00	: COMPONENTES ESTRUCTURALES DE TRABANOS, CRANES Y ESCALETA
31 15 20 00	: CABLE DE SEGURIDAD
31 21 16 00	: ADITIVOS PARA PINTURAS
31 21 17 00	: ACABADOS EN GENERAL
31 21 18 00	: DISOLVENTES Y DILUYENTES PARA PINTURAS
31 21 19 00	: APLICADORES DE PINTURA Y ACCESORIOS PARA PINTAR
31 24 12 00	: COMPONENTES REMACHADOS DE PLACA
39 10 16 00	: LÁMPARAS Y BOMBILLAS
39 10 19 00	: COMPONENTES Y ACCESORIOS DE LÁMPARA
39 10 19 00	: BALASTOS DE LÁMPARAS Y TRANSFORMADORES DE LÁMPARAS
39 11 16 00	: ILUMINACIÓN EXTERIOR Y ARTEFACTOS
39 11 18 00	: ACCESORIOS DE ILUMINACIÓN
39 11 19 00	: REALIZACIÓN E ILUMINACIÓN DE ENLAZAMIENTOS PELIGROSOS
39 12 11 00	: ILUMINACIÓN GÓTICA
39 12 10 00	: EQUIPAMIENTO PARA DISTRIBUCIÓN Y CONVERSIÓN DE ALIMENTACIÓN
39 12 14 00	: LENGUETAS DE CONEXIÓN, CONECTADORES Y TERMINALES
39 12 15 00	: COMBTADORES, CONTROLES Y RELES Y ACCESORIOS
39 12 16 00	: DISPOSITIVOS Y ACCESORIOS PARA LA PROTECCIÓN DE CIRCUITOS
39 12 17 00	: FERRETERÍA ELÉCTRICA Y SUMINISTROS
39 12 22 00	: INTERRUPTORES ELÉCTRICOS Y ACCESORIOS
39 12 15 00	: ALAMBRES DE ALAMBRE Y DISPOSITIVOS PARA HANCAR ALAMBRE
39 13 17 00	: CONDUCTOS ELÉCTRICOS, ELECTRODUCTOS Y CABLES AEROS
40 11 16 00	: VÁLVULAS
40 11 17 00	: MATERIAL DE FERRETERÍA Y ACCESORIOS
40 11 19 00	: CONDUCTOS
40 14 20 00	: HERRAMIENTAS
40 14 25 00	: INTERRUPTORES Y COLADORES
40 15 15 00	: BOMBAS
40 15 16 00	: COMPRESORES
40 17 15 00	: TUBOS Y TUBERÍAS COMERCIALES
40 17 16 00	: TUBOS Y TUBERÍAS INDUSTRIALES
40 17 23 00	: ACCESORIOS Y BRIDAS ESPECIALIZADOS PARA TUBOS
40 18 18 00	: TUBOS DE ACERO SOLDADOS
40 18 23 00	: TUBOS DE ACERO SIN UNIONES
40 18 24 00	: TUBOS DE ACERO INOXIDABLE SIN UNIONES
40 18 31 00	: ACCESORIOS DE TUBOS

***** CONTINUA *****

Pág. 260 de 458

CAMARA DE COMERCIO DE TUNJA KHAROS S.A.S.	
Fecha expedición: 2023/03/15 09:44:55 *** Recibo No. E50074537 *** Num. Operación: 99 USU/PUBLIC 2023/03/15 018	
*** EXPEDIDO A TRAVÉS DEL SISTEMA VIRTUAL S.I.I. ***	
41 11 25 00	: INSTRUMENTOS DE MEDICIÓN Y OBSERVACIÓN DEL CAUDAL DE FLUIDOS
41 11 28 00	: EQUIPO E INSTRUMENTOS RELACIONADOS CON EL TRANSPORTE
41 11 36 00	: EQUIPO DE MEDICIÓN Y CONTROLACIÓN ELÉCTRICA
41 11 39 00	: EQUIPO PARA MEDICIÓN DE SUELOS
41 11 40 00	: EQUIPO DE MEDIDA DE ROCAS Y ESTRATOS
41 11 41 00	: INSTRUMENTOS FISIOLOGICOS
41 11 42 00	: INSTRUMENTOS DE AGRIMENSIÓN
41 11 43 00	: INSTRUMENTOS HIDROLOGICOS
41 11 45 00	: INSTRUMENTOS MECANICOS
41 11 46 00	: INSTRUMENTOS DE VERIFICACIÓN DE METALES, METALURGIA Y MATERIALES ESTRU...
45 12 15 00	: CÁMARAS
45 12 16 00	: ACCESORIOS PARA CÁMARAS
46 17 16 00	: EQUIPO DE VIGILANCIA Y DETECCIÓN
46 18 15 00	: ROPA DE SEGURIDAD
46 18 16 00	: CALZADO DE PROTECCIÓN
46 18 17 00	: PROTECTORES DE CARA Y CABEZA
46 18 18 00	: PROTECCIÓN Y ACCESORIOS PARA LA VISIÓN
46 18 19 00	: PROTECTORES AUDITIVOS
46 18 20 00	: PROTECCIÓN DE LA RESPIRACIÓN
46 18 21 00	: EQUIPO Y SUMINISTROS ANTIESTÁTICOS
46 18 22 00	: EQUIPO DE APOYO ERGONOMICO
46 18 23 00	: PROTECCIÓN ANTI CAÍDA Y EQUIPO DE RESCATE
55 12 17 00	: SEÑALIZACIÓN
55 12 19 00	: SEÑALIZACIONES
56 10 16 00	: MUEBLES PARA EL EXTERIOR
70 11 16 00	: PLANTAS DE FLOR
70 11 17 00	: PARQUES, JARDINES Y HUERTOS
70 13 16 00	: PREPARACIÓN DEL TERRENO Y DEL SUELO
70 15 17 00	: COSECHA FORESTAL
70 17 17 00	: RIEGO
70 17 18 00	: SERVICIOS DE DRENAJE
72 10 15 00	: SERVICIOS DE APOYO PARA LA CONSTRUCCIÓN
72 10 29 00	: SERVICIOS DE MANTENIMIENTO Y REPARACIÓN DE INSTALACIONES
72 10 33 00	: SERVICIOS DE MANTENIMIENTO Y REPARACIÓN DE INFRAESTRUCTURA
72 14 10 00	: SERVICIOS DE CONSTRUCCIÓN DE AUTOPISTAS Y CARRETERAS
72 14 11 00	: SERVICIOS DE CONSTRUCCIÓN Y REVESTIMIENTO Y PAVIMENTACIÓN DE INFRAEST...
72 14 15 00	: SERVICIOS DE PREPARACIÓN DE TIERRAS
72 14 16 00	: SERVICIOS DE CONSTRUCCIÓN DE SISTEMAS DE TRÁNSITO PASIVO
72 14 17 00	: SERVICIOS DE ALQUILER O ARRENDAMIENTO DE EQUIPO Y MAQUINARIA DE CONSTR...
72 15 11 00	: SERVICIOS DE CONSTRUCCIÓN DE PLANTAS
72 15 15 00	: SERVICIOS DE SISTEMAS ELÉCTRICOS
72 15 16 00	: SERVICIOS DE SISTEMAS ESPECIALIZADOS DE COMUNICACIÓN
72 15 17 00	: SERVICIOS DE INSTALACIÓN DE SISTEMAS DE SEGURIDAD FÍSICA E INDUSTRIAL
72 15 19 00	: SERVICIOS DE ALBAÑILERÍA Y MAJISTERÍA
72 15 20 00	: SERVICIOS DE PAÑETADO Y DRYPWALL
72 15 27 00	: SERVICIOS DE INSTALACIÓN Y REPARACIÓN DE CONCRETO
72 15 28 00	: SERVICIOS DE PERFORACIÓN DE POZOS DE AGUA

----- CONTINUA -----

Pag. 261 de 418

CAMARA DE COMERCIO DE TUNJA KHAROS S.A.S.	
Fecha expedición: 2023/03/15 09:44:55 *** Recibo No. E50074537 *** Num. Operación: 99 USU/PUBLIC 2023/03/15 018	
*** EXPEDIDO A TRAVÉS DEL SISTEMA VIRTUAL S.I.I. ***	
72 15 29 00	: SERVICIOS DE MANTAJE DE ACERO ESTRUCTURAL
72 15 32 00	: SERVICIOS DE RECUBRIMIENTO, IMPERMEABILIZACIÓN PROTECCIÓN CONTRA CLIM...
72 15 33 00	: SERVICIOS DE MANTENIMIENTO E INSTALACIÓN DE EQUIPO DE ESTACIÓN DE SER...
72 15 34 00	: SERVICIOS DE APAREJAMIENTO Y ARMADILAJE
72 15 35 00	: SERVICIOS DE LIMPIEZA ESTRUCTURAL EXTERNA
72 15 39 00	: SERVICIO DE PREPARACIÓN DE OBRAS DE CONSTRUCCIÓN
72 15 44 00	: SERVICIOS DE MANTENIMIENTO Y FABRICACIÓN DE ACCESORIOS PARA TUBERIAS
72 15 45 00	: SERVICIOS DE MANTENIMIENTO E INSTALACIÓN DE EQUIPO PESADO
73 18 10 00	: SERVICIOS DE INDUSTRIA DE PRODUCTOS DE MINERALES NO METÁLICOS
73 18 11 00	: SERVICIOS DE REVESTIMIENTO
73 18 19 00	: SERVICIOS DE SOLDADURA
76 12 16 00	: DISPOSICIÓN DE DESECHOS NO PELIGROSOS
77 10 15 00	: EVALUACIÓN DE IMPACTO AMBIENTAL
77 11 16 00	: REHABILITACIÓN AMBIENTAL
77 12 16 00	: CONTAMINACIÓN DEL SUELO
77 12 17 00	: CONTAMINACIÓN DEL AGUA
78 10 18 00	: TRANSPORTE DE CARGA POR CARRETERA
78 10 19 00	: TRANSPORTE DE CARGA INTERMEDIAL
80 10 16 00	: GERENCIA DE PROYECTOS
81 10 15 00	: INGENIERÍA CIVIL Y ARQUITECTURA
81 10 17 00	: INGENIERÍA ELÉCTRICA Y ELECTRÓNICA
81 10 22 00	: INGENIERÍA DE TRANSPORTE
81 15 16 00	: CARTOGRAFIA
81 15 17 00	: GEOLGÍA
83 10 15 00	: SERVICIOS DE ACERDOCTO Y ALCANTARILLADO
95 11 15 00	: VÍAS DE TRÁFICO LIMITADO
95 11 16 00	: VÍAS DE TRÁFICO ABIERTO
95 12 16 00	: EDIFICIOS Y ESTRUCTURAS DE TRANSPORTE
95 12 17 00	: EDIFICIOS Y ESTRUCTURAS PÚBLICOS

EXPERIENCIA No. 64 :

NÚMERO CONSECUTIVO DEL CONTRATO: 064

CONTRATO CELEBRADO POR : 2 - SOCIO / ASOCIADO

NOMBRE DEL CONTRATISTA : HÉCTOR MAURICIO OCHOA GARCÍA

NOMBRE DEL CONTRATANTE : INSTITUTO DE SAIMRÁ

VALOR CONTRATADO EN SHMLV : 1123,47

SO	FN	CL	EM	- DESCRIPCIÓN
11	11	15	00	: BARRO Y TIERRA
11	11	16	00	: PIEDRA
12	14	49	00	: AGENTES DE IMPERMEABILIZACIÓN
20	15	13	00	: EQUIPO PARA CEMENTAR
20	12	12	00	: EQUIPO DE FRACTURAR
20	12	14	00	: HERRAMIENTAS Y EQUIPO DE TERMINACIÓN
22	10	15	00	: MAQUINARIA PARA TRABAJO DE DESHINTE
22	10	16	00	: EQUIPO DE PAVIMENTACIÓN
22	10	20	00	: EQUIPO Y MAQUINARIA DE DEMOLICIÓN DE EDIFICIOS

----- CONTINUA -----

Pag. 262 de 418

CAMARA DE COMERCIO DE TUNJA KHAROS S.A.S.	
Fecha expedición: 2023/03/15 09:44:55 *** Recibo No. E50074537 *** Num. Operación: 99 USU/PUBLIC 2023/03/15 018	
*** EXPEDIDO A TRAVÉS DEL SISTEMA VIRTUAL S.I.I. ***	
23 15 35 00	: SISTEMAS DE FINISRA
23 27 15 00	: MAQUINARIA DE SOLDADURA FUERTE
23 27 16 00	: MAQUINARIA DE SOLDADURA DÉBIL
23 27 17 00	: ACCESORIOS PARA SOLDAR, SOLDADURA FUERTE Y SOLDADURA DÉBIL
24 10 16 00	: EQUIPO DE IZAJE Y ACCESORIOS
24 10 17 00	: TRANSPORTADORES Y ACCESORIOS
26 12 15 00	: ALAMBRE ELÉCTRICO
27 11 22 00	: HERRAMIENTAS DE ALBAÑILERÍA Y CONCRETO
27 13 15 00	: HERRAMIENTAS MECANICAS
27 13 17 00	: CILINDROS NEUMÁTICOS Y COMPONENTES
30 10 15 00	: ANCHOS
30 10 17 00	: VIGAS
30 10 18 00	: CONDUCTOS
30 10 20 00	: NOZA
30 10 23 00	: PERFILES
30 10 24 00	: VARRILLAS
30 10 28 00	: PILOTAJE
30 10 29 00	: PILARES
30 10 31 00	: RIELES
30 10 36 00	: PRODUCTOS ESTRUCTURALES
30 11 15 00	: CONCRETO Y HORTEROS
30 11 16 00	: CEMENTO Y CAL
30 11 17 00	: YESOS
30 11 18 00	: AGREGADOS
30 11 19 00	: ELEMENTOS PARA REFORZAR CONCRETO
30 12 18 00	: MATERIALES DE ARQUITECTURA PAISAJÍSTICA
30 12 19 00	: MATERIALES PARA ESTABILIZACIÓN Y REFUERZO DE SUELOS
30 13 15 00	: BLOQUES
30 13 16 00	: LADRILLOS
30 13 17 00	: AZULEJOS Y BALDOSAS
30 14 15 00	: AISLAMIENTO TÉRMICO
30 14 16 00	: AISLAMIENTO ESPECIAL
30 14 17 00	: CAPAS DE SELLAMIENTO DE AISLAMIENTO
30 15 15 00	: MATERIAL PARA TEJADOS Y TECHOS
30 15 16 00	: ACCESORIOS PARA TEJADOS
30 15 17 00	: CANALONES DE TEJADO Y ACCESORIOS
30 15 18 00	: MATERIALES PARA REVESTIMIENTO DE PAREDES Y EXTERIOR
30 15 19 00	: MATERIALES Y PRODUCTOS PARA ACABADOS
30 15 20 00	: CERCADO
30 16 15 00	: MATERIALES PARA ACABADOS DE PAREDES
30 16 16 00	: MATERIALES PARA TECHOS
30 16 17 00	: SUELOS
30 16 18 00	: FRANTERÍA
30 16 19 00	: MOLDEADO Y CARPINTERÍA MECÁNICA
30 16 20 00	: MOLDEADO Y CARPINTERÍA
30 16 21 00	: LAMINADOS INTERIORES

----- CONTINUA -----

Pag. 263 de 418

CAMARA DE COMERCIO DE TUNJA KHAROS S.A.S.	
Fecha expedición: 2023/03/15 09:44:55 *** Recibo No. E50074537 *** Num. Operación: 99 USU/PUBLIC 2023/03/15 018	
*** EXPEDIDO A TRAVÉS DEL SISTEMA VIRTUAL S.I.I. ***	
30 16 24 00	: Muros DIVISORIOS
30 17 15 00	: PUERTAS
30 17 16 00	: VENTANAS
30 17 17 00	: PRODUCTOS DE CRISTAL
30 17 18 00	: CLARABOYAS
30 17 19 00	: MARCOS DE VENTANAS
30 17 20 00	: PUERTAS
30 17 21 00	: PUERTAS PARA GARAJE Y OPERADORES
30 18 15 00	: PORCELANA SANITARIA
30 18 16 00	: INSTALACIONES RESIDENCIALES NO SANITARIAS
30 18 17 00	: GRIFOS
30 18 18 00	: CABEZAS, CHORROS Y PARTES Y ACCESORIOS DE GRIFOS Y DUCHAS
30 19 15 00	: ESCALERAS Y ANCHOS
30 19 16 00	: ESCALERAS Y ACCESORIOS DE ANCHAJE
30 26 63 00	: MATERIALES ESTRUCTURALES DE MADERA
31 15 20 00	: CABLE DE SEGURIDAD
31 21 15 00	: PINTURAS Y TAPA POROS
31 21 16 00	: ADITIVOS PARA PINTURAS
31 21 17 00	: ACABADOS EN GENERAL
31 21 18 00	: DISOLVENTES Y DILUYENTES PARA PINTURAS
31 21 19 00	: APLICADORES DE PINTURA Y ACCESORIOS PARA PINTAR
31 24 17 00	: ESPEJOS
31 37 11 00	: LAMPARILLOS REFRACTARIOS
39 10 16 00	: LAMPARAS Y BOMBILLAS
39 10 18 00	: COMPONENTES Y ACCESORIOS DE LÁMPARA
39 10 19 00	: BALASTOS DE LÁMPARAS Y TRANSFORMADORES DE LÁMPARAS
39 11 15 00	: ILUMINACIÓN DE INTERIORES Y ARTEFACTOS
39 11 16 00	: ILUMINACIÓN EXTERIOR Y ARTEFACTOS
39 11 18 00	: ACCESORIOS DE ILUMINACIÓN
39 11 19 00	: SEÑALIZACIÓN E ILUMINACIÓN DE ENPLAZAMIENTOS PELIGROSOS
39 11 21 00	: ILUMINACIÓN ÓPTICA
39 11 23 00	: ILUMINACIÓN Y ACCESORIOS DE ESCENARIOS Y ESTUDIOS
39 11 25 00	: LUMINARIAS DE ESCENARIOS Y ESTUDIOS
39 12 10 00	: EQUIPAMIENTO PARA DISTRIBUCIÓN Y CONVERSIÓN DE ALIMENTACIÓN
39 12 11 00	: CENTROS DE CONTROL Y DISTRIBUCIÓN Y ACCESORIOS
39 12 14 00	: LEVANTAS DE COEXIÓN, CONDUCTORES Y FERRIALES
39 12 15 00	: CUNIDADORES, CONTROLES Y RELES Y ACCESORIOS
39 12 16 00	: DISPOSITIVOS Y ACCESORIOS PARA LA PROTECCIÓN DE CIRCUITOS
39 12 17 00	: FERRETERÍA ELÉCTRICA Y SUMINISTROS
39 12 18 00	: INSTALACIONES DE EDIFICIOS INTELIGENTES - IBI
39 12 19 00	: DISPOSITIVOS Y ACCESORIOS DE SEGURIDAD ELÉCTRICA
39 12 21 00	: EQUIPO DE TRANSMISIÓN Y DISTRIBUCIÓN ELÉCTRICA
39 12 22 00	: INTERRUPTORES ELÉCTRICOS Y ACCESORIOS
39 12 23 00	: RELES ELÉCTRICOS Y ACCESORIOS
39 13 15 00	: MARCADORES DE ALAMBRE Y DISPOSITIVOS PARA MARCAR ALAMBRE
39 13 16 00	: DISPOSITIVOS DE PROTECCIÓN DE ALAMBRE
39 13 17 00	: CONDUCTOS ELÉCTRICOS, ELECTRODUCTOS Y CABLES AEREOS

----- CONTINUA -----

Pag. 264 de 418

**CAMARA DE COMERCIO DE TUNJA
KHAROS S.A.S.**
Fecha expedición: 2023/01/15 - 09:44:55 **** Récibo No. 500745337 **** Num. Operación: 99 USU/PU/CA/2023/015/018

*** EXPEDIDO A TRAVÉS DEL SISTEMA VIRTUAL S.I.I. ***

40 10 15 00 :	VENTILACIÓN
40 14 15 00 :	VÁLVULAS
40 14 17 00 :	MATERIALES DE FERRERÍA Y ACCESORIOS
40 14 19 00 :	CONDUITOS
40 14 20 00 :	MANGUERAS
40 15 15 00 :	RODRAS
40 15 16 00 :	COMPRESORES
40 17 15 00 :	TUBOS Y TUBERÍAS COMERCIALES
40 17 16 00 :	TUBOS Y TUBERÍAS INDUSTRIALES
40 17 53 00 :	ACCESORIOS Y BRIDAS ESPECIALIZADOS PARA TUBOS
40 18 15 00 :	TUBOS DE COBRE SOLDADOS
40 18 20 00 :	TUBOS DE COBRE SIN UNIONES
40 18 23 00 :	TUBOS DE ACERO SIN UNIONES
40 18 24 00 :	TUBOS DE ACERO INOXIDABLE SIN UNIONES
40 18 31 00 :	ACCESORIOS DE TUBOS
43 22 29 00 :	EQUIPO DE TELEFONÍA
43 22 29 00 :	ACCESORIOS DE EQUIPO DE TELEFONÍA
45 12 15 00 :	CÁMARAS
45 12 16 00 :	ACCESORIOS PARA CÁMARAS
46 17 16 00 :	EQUIPO DE VIGILANCIA Y DETECCIÓN
46 18 15 00 :	ROPA DE SEGURIDAD
46 18 16 00 :	CALZADO DE PROTECCIÓN
46 18 17 00 :	PROTECTORES DE CARA Y CAREZA
46 18 18 00 :	PROTECCIÓN Y ACCESORIOS PARA LA VISIÓN
46 18 19 00 :	PROTECTORES AUDITIVOS
46 18 20 00 :	PROTECCIÓN DE LA RESPIRACIÓN
46 18 23 00 :	PROTECCIÓN ANTI CAÍDA Y EQUIPO DE RESCATE
45 19 15 00 :	PREVENCIÓN CONTRA INCENDIOS
47 12 16 00 :	HÁBITAS Y ACCESORIOS PARA PISOS
47 12 17 00 :	MOBILIARES Y ACCESORIOS PARA RESIDUOS
47 12 18 00 :	EQUIPO DE LIMPIEZA
47 13 17 00 :	SUMINISTROS PARA ASESOS
52 10 15 00 :	ALFOMBRAS Y FELPONES
52 13 15 00 :	CORTINAS Y ROPAJE
52 13 16 00 :	FERRETERÍA
52 13 17 00 :	ACCESORIOS Y FERRERÍA PARA TRATAMIENTO DE VENTANAS
52 16 15 00 :	EQUIPOS AUDIOVISUALES
52 16 16 00 :	ACCESORIOS DE EQUIPO AUDIOVISUAL
52 17 10 00 :	TRATAMIENTOS DE PARED DE BAÑO
55 12 16 00 :	ETIQUETAS
55 12 17 00 :	SEÑALIZACIÓN
55 12 19 00 :	SEÑALIZACIONES
56 10 15 00 :	MOBLES
56 10 16 00 :	MOBLES PARA EL EXTERIOR
56 10 17 00 :	MOBLES DE OFICINA
56 10 18 00 :	PIEZAS DE MOBILIARIO Y ACCESORIOS
56 11 00 00 :	SITIOS DE TRABAJO Y PAQUETES PARA LA OFICINA

***** CONTINUA *****

Pag. 245 de 458

**CAMARA DE COMERCIO DE TUNJA
KHAROS S.A.S.**
Fecha expedición: 2023/01/15 - 09:44:55 **** Récibo No. 500745337 **** Num. Operación: 99 USU/PU/CA/2023/015/018

*** EXPEDIDO A TRAVÉS DEL SISTEMA VIRTUAL S.I.I. ***

56 11 16 00 :	SISTEMAS DE PANELES
56 11 17 00 :	CASEADO Y SISTEMAS DE FERRIARES
56 11 18 00 :	MOBLES HOMOGENEÍTES
56 11 19 00 :	MOBLES INDUSTRIALES
56 11 20 00 :	MOBLES DE APOYO DE LA COMPUTADORA
56 11 21 00 :	ASIENTOS
56 11 22 00 :	SISTEMAS DE ESCRITORIOS
56 11 23 00 :	PARTES Y ACCESORIOS PARA ASIENTOS DE AUDITORIOS O ESTADIOS O DE USO ESP...
56 12 10 00 :	MOBILIARIO DE BIBLIOTECA
56 12 11 00 :	MOBILIARIO DE CLASE DE ARTE
56 12 12 00 :	MOBILIARIO DE SALA DE PRIMEROS AUXILIOS
56 12 13 00 :	ACCESORIOS DE INSTALACIONES EDUCATIVAS GENERALES
56 12 14 00 :	MOBILIARIO DE CAFETERÍA Y COCINA
56 12 15 00 :	MOBILIARIO GENERAL DE AULA
56 12 16 00 :	MOBILIARIO PARA EL TIPO DE DESCANSO Y Ocio CREATIVO PARA GUARDERÍA I...
56 12 17 00 :	MOBILIOS DE ADIACENTAMIENTO GENERAL Y DE LIBROS PARA LAS AULAS
56 12 18 00 :	MOBILIARIO Y ACCESORIOS DE AULAS VOCACIONALES
56 12 19 00 :	MOBILIARIO DE DEMOSTRACIÓN
56 12 20 00 :	MOBLES DE LABORATORIO
70 11 15 00 :	PLANTAS Y ARBOLIS ORNAMENTALES
70 11 16 00 :	PLANTAS DE FLOR
70 11 17 00 :	PARKES, JARDINES Y HUERTOS
70 17 15 00 :	DESARROLLO
70 17 17 00 :	RIEGO
70 17 18 00 :	SERVICIOS DE DRENAJE
72 10 15 00 :	SERVICIOS DE APOYO PARA LA CONSTRUCCIÓN
72 10 23 00 :	SERVICIOS DE MANTENIMIENTO Y REPARACIÓN DE INSTALACIONES
72 10 33 00 :	SERVICIOS DE MANTENIMIENTO Y REPARACIÓN DE INFRAESTRUCTURA
72 11 10 00 :	SERVICIOS DE CONSTRUCCIÓN DE UNIDADES HABITACIONALES
72 11 11 00 :	SERVICIOS DE CONSTRUCCIÓN DE UNIDADES HOSFAMILIARES
72 12 10 00 :	SERVICIOS DE CONSTRUCCIÓN DE EDIFICIOS INDUSTRIALES Y BODEGAS NUEVAS
72 12 11 00 :	SERVICIOS DE CONSTRUCCIÓN DE EDIFICIOS COMERCIALES Y DE OFICINA
72 12 12 00 :	SERVICIOS DE CONSTRUCCIÓN DE EDIFICIOS AGRÍCOLAS
72 12 13 00 :	SERVICIOS DE CONSTRUCCIÓN DE TALERES AUTOMOTRICES Y ESTACIONES DE SER...
72 12 14 00 :	SERVICIOS DE CONSTRUCCIÓN DE EDIFICIOS PÚBLICOS ESPECIALIZADOS
72 12 15 00 :	SERVICIOS DE CONSTRUCCIÓN DE PLANTAS INDUSTRIALES
72 14 10 00 :	SERVICIOS DE CONSTRUCCIÓN DE ADOPSTIAS Y CARRETERAS
72 14 11 00 :	SERVICIOS DE CONSTRUCCIÓN Y REVESTIMIENTO Y PAVIMENTACIÓN DE INFRAEST...
72 14 12 00 :	SERVICIOS DE CONSTRUCCIÓN MARITIMA
72 14 13 00 :	SERVICIO DE CONSTRUCCIÓN DE FACILIDADES ATLÉTICAS Y RECREATIVAS
72 14 14 00 :	SERVICIOS DE CONSTRUCCIÓN Y REPARACIÓN DE FACILIDADES DE DETECCIÓN
72 14 15 00 :	SERVICIOS DE PREPARACIÓN DE TIERRAS
72 14 16 00 :	SERVICIOS DE CONSTRUCCIÓN DE SISTEMAS DE TRABAJO PASIVO
72 14 17 00 :	SERVICIOS DE ALQUILER O ARRENDAMIENTO DE EQUIPO Y MAQUINARIA DE CONSTRU...
72 15 10 00 :	SERVICIOS DE CONSTRUCCIÓN Y MANTENIMIENTO DE CALDERAS Y BORNOS
72 15 11 00 :	SERVICIOS DE CONSTRUCCIÓN DE PLUMERIA
72 15 12 00 :	SERVICIOS DE CONSTRUCCIÓN Y MANTENIMIENTO DE HVAC CALEFACCIÓN Y ENFRÍ...

***** CONTINUA *****

Pag. 246 de 458

**CAMARA DE COMERCIO DE TUNJA
KHAROS S.A.S.**
Fecha expedición: 2023/01/15 - 09:44:55 **** Récibo No. 500745337 **** Num. Operación: 99 USU/PU/CA/2023/015/018

*** EXPEDIDO A TRAVÉS DEL SISTEMA VIRTUAL S.I.I. ***

72 15 13 00 :	SERVICIOS DE PINTURA E INSTALACIÓN DE PAPEL DE COLADURA
72 15 14 00 :	SERVICIOS DE CONSTRUCCIÓN DE RECUBRIMIENTOS DE PUROS
72 15 15 00 :	SERVICIOS DE SISTEMAS ELÉCTRICOS
72 15 16 00 :	SERVICIOS DE SISTEMAS ESPECIALIZADOS DE COMUNICACIÓN
72 15 17 00 :	SERVICIO DE INSTALACIÓN DE SISTEMAS DE SEGURIDAD FÍSICA E INDUSTRIAL
72 15 18 00 :	SERVICIOS DE MANTENIMIENTO Y REPARACIÓN DE INSTALACIÓN DE MÁQUINAS
72 15 19 00 :	SERVICIOS DE ALAMBRERÍA Y HONDOSTENIA
72 15 20 00 :	SERVICIOS DE PAÑETADO Y DRYWALL
72 15 21 00 :	SERVICIOS ACÚSTICOS Y DE AISLAMIENTO
72 15 22 00 :	SERVICIOS DE BALDAOS TERRAZO Y MARBOL Y MÓSTACOS
72 15 23 00 :	SERVICIOS DE CARPINTERÍA
72 15 24 00 :	SERVICIOS DE MANTENIMIENTO E INSTALACIÓN DE VENTANAS Y PUERTAS
72 15 25 00 :	SERVICIOS DE INSTALACIÓN DE PISOS
72 15 26 00 :	SERVICIOS DE TECHADO Y PARDER EXTERNAS Y LÁMINAS DE METAL
72 15 27 00 :	SERVICIOS DE INSTALACIÓN Y REPARACIÓN DE CONCRETO
72 15 28 00 :	SERVICIOS DE PERFORACIÓN DE POZOS DE AGUA
72 15 29 00 :	SERVICIOS DE MONTAJE DE ACERO ESTRUCTURAL
72 15 30 00 :	SERVICIOS DE VIDRIOS Y VENTANERA
72 15 31 00 :	SERVICIOS DE CONSTRUCCIÓN DE FACILIDADES ATLÉTICAS Y RECREATIVAS
72 15 32 00 :	SERVICIOS DE RECUBRIMIENTO, HOMOGENEIZACIÓN Y PROTECCIÓN CONTRA CLIM...
72 15 33 00 :	SERVICIOS DE MANTENIMIENTO E INSTALACIÓN DE EQUIPO DE ESTACIÓN DE SER...
72 15 34 00 :	SERVICIOS DE APAREJAMIENTO Y AJUSTAJE
72 15 35 00 :	SERVICIOS DE LIMPIEZA ESTRUCTURAL EXTERNA
72 15 36 00 :	SERVICIOS DE TEPHINADO INTERIOR, DUTACIÓN Y RENOVACIÓN
72 15 37 00 :	SERVICIOS DE INSTALACIÓN, MANTENIMIENTO Y REPARACIÓN DE EQUIPOS Y CON...
72 15 38 00 :	SERVICIO DE FABRICACIÓN DE OBRAS DE CONSTRUCCIÓN
72 15 40 00 :	SERVICIOS DE EDIFICIOS ESPECIALIZADOS Y COMERCIOS
72 15 41 00 :	SERVICIOS DE MANTENIMIENTO Y REPARACIÓN DE EQUIPO DE SISTEMAS DE DISTR...
72 15 42 00 :	SERVICIOS DE MANTENIMIENTO Y REPARACIÓN DE INSTALACIÓN DE INSTRUMENTA...
72 15 43 00 :	SERVICIOS DE MANTENIMIENTO Y REPARACIÓN DE EQUIPO MOTIVO Y GENERACIÓN...
72 15 44 00 :	SERVICIOS DE MANTENIMIENTO Y FABRICACIÓN DE ACCESORIOS PARA TUBERÍAS
72 15 45 00 :	SERVICIOS DE MANTENIMIENTO E INSTALACIÓN DE EQUIPO PESADO
73 12 18 00 :	SERVICIOS DE INDUSTRIA DE PRODUCTOS DE MINERALES NO METÁLICOS
73 18 19 00 :	SERVICIOS DE SOLDADURA
76 10 15 00 :	DESINFECTACIÓN
76 11 15 00 :	SERVICIOS DE LIMPIEZA Y MANTENIMIENTO DE EDIFICIOS GENERALES Y DE OFICINAS
76 11 16 00 :	SERVICIOS DE LIMPIEZA DE COMPONENTES DE EDIFICIOS
77 10 15 00 :	ERADICACIÓN DE IMPACTO AMBIENTAL
77 11 16 00 :	REHABILITACIÓN AMBIENTAL
78 10 18 00 :	TRANSPORTE DE CARGA POR CARRETERA
78 10 19 00 :	TRANSPORTE DE CARGA INTERMODAL
80 10 16 00 :	GERENCIA DE PROYECTOS
81 10 15 00 :	INGENIERIA CIVIL Y ARQUITECTURA
81 10 16 00 :	INGENIERIA MECÁNICA
81 10 17 00 :	INGENIERIA ELÉCTRICA Y ELECTRÓNICA
81 10 22 00 :	INGENIERIA DE TRANSPORTE
81 11 17 00 :	SISTEMAS DE MONEDRO DE INFORMACIÓN IIS

***** CONTINUA *****

Pag. 247 de 458

**CAMARA DE COMERCIO DE TUNJA
KHAROS S.A.S.**
Fecha expedición: 2023/01/15 - 09:44:55 **** Récibo No. 500745337 **** Num. Operación: 99 USU/PU/CA/2023/015/018

*** EXPEDIDO A TRAVÉS DEL SISTEMA VIRTUAL S.I.I. ***

81 11 20 00 :	SERVICIOS DE DATOS
81 15 16 00 :	CARTOGRAFÍA
81 15 17 00 :	GEOLOGÍA
81 16 17 00 :	SERVICIOS DE TELECOMUNICACIONES
83 10 15 00 :	SERVICIOS DE ACERBUO Y ALCANTARILLADO
85 12 15 00 :	EDIFICIOS Y ESTRUCTURAS COMERCIALES Y DE ENTRETENIMIENTO
95 12 14 00 :	EDIFICIOS Y ESTRUCTURAS DE TRANSPORTE
95 12 17 00 :	EDIFICIOS Y ESTRUCTURAS PÚBLICOS
95 12 18 00 :	EDIFICIOS Y ESTRUCTURAS HABITACIONALES
95 12 19 00 :	EDIFICIOS Y ESTRUCTURAS EDUCACIONALES Y DE ADMINISTRACIÓN
95 12 20 00 :	EDIFICIOS Y ESTRUCTURAS HOSPITALARIAS
95 12 21 00 :	EDIFICIOS Y ESTRUCTURAS DE RECREACIONES
95 12 22 00 :	EDIFICIOS Y ESTRUCTURAS DE SALUD Y DEPORTIVAS
95 12 24 00 :	EDIFICIOS Y ESTRUCTURAS INDUSTRIALES
95 12 26 00 :	EDIFICIOS Y ESTRUCTURAS RELIGIOSAS
95 12 27 00 :	EDIFICIOS Y ESTRUCTURAS DE DEFENSA

EXPERIENCIA No. 65 :
NÚMERO CONCEPTIVO DEL CONTRATO: 065
CONTRATO CELEBRADO POR : - 2 - SOCIO / ASOCIADO
NOMBRE DEL CONTRATISTA : - CONSORCIO PARAISO 2014 - HECTOR HUMACID OCHOA GARCIA - JAIRO ALEXANDER GALÁN BERNÁNDEZ
NOMBRE DEL CONTRATANTE : - MUNICIPIO DE TUNJA
VALOR CONTRATADO EN \$MILL : - 215,64
PORCENTAJE DE PARTICIPACIÓN EN EL VALOR EJECUTADO EN CASO DE CONSORCIOS Y UNIONES TEMPORALES: 100%

SG	FM	CL	PA	- DESCRIPCIÓN
	11	15	00	: BARRO Y TIERRA
	11	16	00	: PIEDRA
	12	16	00	: AGENTES DE IMPERMEABILIZACIÓN
	20	15	00	: EQUIPO DE EXPLORACIÓN Y PERFORACIÓN
	20	17	00	: ACCESORIOS DE PERFORACIÓN Y EXPLOTACIÓN
	20	12	00	: EQUIPO PARA CEJENAR
	20	12	00	: EQUIPO DE FRACTURAR
	20	14	00	: HERRAMIENTAS Y EQUIPO DE TERMINACIÓN
	22	10	00	: EQUIPO DE PAVIMENTACIÓN
	23	10	00	: INGENIERIA PARA TRABAJAR MADERA, PIEDRA, CERÁMICA Y SIMILARES
	23	15	00	: SISTEMAS DE PINTURA
	23	27	00	: MAQUINARIA DE SOLDADURA FUERTE
	23	27	00	: MAQUINARIA DE SOLDADURA DÉBIL
	23	27	00	: ACCESORIOS PARA SOLDAR, SOLDADURA FUERTE Y SOLDADURA DÉBIL
	23	27	00	: SUMINISTROS PARA SOLDAR, SOLDADURA FUERTE Y SOLDADURA DÉBIL
	24	10	00	: EQUIPO DE IZAJE Y ACCESORIOS
	25	10	00	: VEHICULOS DE TRANSPORTE DE PRODUCTOS Y MATERIALES
	25	10	00	: VEHICULOS ESPECIALIZADOS O DE RECREO
	26	12	00	: ALAMBRE ELÉCTRICO

***** CONTINUA *****

Pag. 248 de 458

CAMARA DE COMERCIO DE TUNJA
KHAROS S.A.S.
Fecha expedición: 2023/03/15 - 09:44:55 - Récibo No. 5200745197 - Num. Operación: 99 USUPUBEX 20230315 0316

*** EXPEDIDO A TRAVÉS DEL SISTEMA VIRTUAL S.I.I. ***

26 12 16 00	: CABLES ELÉCTRICOS Y ACCESORIOS
27 11 22 00	: HERRAMIENTAS DE ALBAÑILERÍA Y CONCRETO
27 11 27 00	: HERRAMIENTAS MECÁNICAS
27 13 15 00	: HERRAMIENTAS NUMÉRICAS
27 13 17 00	: CILINDROS HERMÉTICOS Y COMPONENTES
30 10 15 00	: ANILLOS
30 10 17 00	: VIGAS
30 10 18 00	: CONDUCTOS
30 10 23 00	: PERFILES
30 10 24 00	: VARILLAS
30 10 28 00	: PISOAJE
30 10 29 00	: PILARES
30 10 31 00	: RIELES
30 10 35 00	: PRODUCTOS ESTRUCTURALES
30 11 15 00	: CONCRETO Y MORTEROS
30 11 16 00	: CEMENTO Y CAL
30 11 17 00	: YESOS
30 11 18 00	: AGREGADOS
30 11 19 00	: ELEMENTOS PARA REFORZAR CONCRETO
30 12 15 00	: DERIVADOS BITUMINOSOS
30 12 16 00	: ASFALTOS
30 12 17 00	: MATERIALES DE CONSTRUCCIÓN DE CAMINOS Y CARRILERAS
30 12 18 00	: MATERIALES DE ARQUITECTURA PAISAJÍSTICA
30 12 19 00	: MATERIALES PARA ESTABILIZACIÓN Y REFUERZO DE SUELOS
30 13 15 00	: BLOQUES
30 13 16 00	: LADRILLOS
30 13 17 00	: AZULEJOS Y BAÑADOS
30 15 15 00	: MATERIAL PARA TEJADOS Y TECHOS
30 15 16 00	: ACCESORIOS PARA TEJADOS
30 15 17 00	: CANALONES DE TEJADO Y ACCESORIOS
30 15 18 00	: MATERIALES PARA REVESTIMIENTO DE PAREDES Y EXTERIOR
30 15 19 00	: MATERIALES Y PRODUCTOS PARA ACABADOS
30 15 20 00	: CERCAJO
30 16 15 00	: MATERIALES PARA ACABADOS DE PAREDES
30 16 16 00	: MATERIALES PARA TECHOS
30 16 18 00	: EBANISTERIA
30 16 19 00	: MOLDEADO Y CARPINTERÍA MECÁNICA
30 16 20 00	: MOLDEAS Y CARPINTERÍA
30 16 24 00	: BIEROS DIVERSOS
30 19 15 00	: ESCALERAS Y ANDAMIOS
30 19 16 00	: ESCALERAS Y ACCESORIOS DE ANDAMIAJE
30 24 16 00	: COMPONENTES ESTRUCTURALES DE TRIBUNAS, GRADAS Y ESCALERA
30 26 45 00	: BARRAS DE ACERO INOXIDABLE
30 26 46 00	: LÁMINAS DE ACERO INOXIDABLE
31 21 15 00	: PINTURAS Y TAPA POROS
31 21 16 00	: ADITIVOS PARA PINTURAS
31 21 17 00	: ACABADOS EN GENERAL

***** CONTINUA *****

Pag. 278 de 424

CAMARA DE COMERCIO DE TUNJA
KHAROS S.A.S.
Fecha expedición: 2023/03/15 - 09:44:55 - Récibo No. 5200745197 - Num. Operación: 99 USUPUBEX 20230315 0316

*** EXPEDIDO A TRAVÉS DEL SISTEMA VIRTUAL S.I.I. ***

31 21 18 00	: DISOLVENTES Y DILUYENTES PARA PINTURAS
31 21 19 00	: APLICADORES DE PINTURA Y ACCESORIOS PARA PINTAR
39 10 16 00	: LÁMPARAS Y BOMBILLAS
39 10 18 00	: COMPONENTES Y ACCESORIOS DE LÁMPARA
39 10 19 00	: BALASTOS DE LÁMPARAS Y TRANSFORMADORES DE LÁMPARAS
39 11 16 00	: ILUMINACIÓN EXTERIOR Y ARTEFACTOS
39 11 18 00	: ACCESORIOS DE ILUMINACIÓN
39 11 23 00	: ILUMINACIÓN Y ACCESORIOS DE ESCENARIOS Y ESTUDIOS
39 11 25 00	: LUMINARIAS DE ESCRIHARIOS Y ESTUDIOS
39 12 16 00	: DISPOSITIVOS Y ACCESORIOS PARA LA PROTECCIÓN DE CIRCUITOS
39 12 17 00	: FERRERÍA ELÉCTRICA Y SUMINISTROS
39 12 22 00	: INTERRUPTORES ELÉCTRICOS Y ACCESORIOS
39 13 15 00	: HARCADORES DE ALAMBRE Y DISPOSITIVOS PARA HARCAR ALAMBRE
39 13 17 00	: CONDUCTOS ELÉCTRICOS, ELECTRODUCTOS Y CABLES AÉREOS
40 14 16 00	: VALVULAS
40 14 17 00	: MATERIAL DE FERRERÍA Y ACCESORIOS
40 14 19 00	: CONDUCTOS
40 17 15 00	: TUBOS Y TUBERÍAS COMERCIALES
40 17 16 00	: TUBOS Y TUBERÍAS INDUSTRIALES
40 17 17 00	: ADAPTADORES DE TUBOS
40 17 21 00	: CUBOS PARA TUBOS
40 17 26 00	: ACURLES DE TUBOS
40 17 39 00	: DISCO DE RUYTURA PARA TUBOS
40 17 40 00	: BRIDA DESLIZANTE PARA TUBOS
40 17 46 00	: T PARA TUBOS
40 17 49 00	: UNIONES PARA TUBOS
40 18 18 00	: TUBOS DE ACERO SOLDADOS
40 18 23 00	: TUBOS DE ACERO SIN UNIONES
40 18 24 00	: TUBOS DE ACERO INOXIDABLE SIN UNIONES
40 18 31 00	: ACCESORIOS DE TUBOS
42 21 17 00	: AYUDAS DE COMUNICACIÓN PARA PERSONAS FÍSICAMENTE DISCAPACITADAS
42 21 21 00	: APARATOS DE TIEMPO LIBRE Y RECREO PARA PERSONAS FÍSICAMENTE DISCAPACITADAS
42 25 16 00	: EQUIPO Y DISPOSITIVOS DE EJERCICIO DE REHABILITACIÓN
42 25 17 00	: PROGRAMAS PARA ENTRENAMIENTO DEL HOGO DE ANDAR
46 18 15 00	: COPA DE SEGURIDAD
46 18 16 00	: CALZADO DE PROTECCIÓN
46 18 17 00	: PROTECTORES DE CARA Y CABEZA
46 18 19 00	: PROTECTORES AUDITIVOS
46 18 20 00	: PROTECCIÓN DE LA RESPIRACIÓN
46 18 23 00	: PROTECCIÓN ANTI CAÍDA Y EQUIPO DE RESCATE
48 12 12 00	: MESAS DE JUEGO Y JUGUETES
49 18 15 00	: EQUIPOS Y JUEGOS DE MESA
49 20 15 00	: EQUIPO DE ENTRENAMIENTO PARA AERÓBICOS
49 20 16 00	: EQUIPO DE ENTRENAMIENTO DE PESAS Y RESISTENCIA
49 21 18 00	: EQUIPO DE CLASE DE EDUCACIÓN FÍSICA
49 22 15 00	: ACCESORIOS PARA DEPORTE
49 24 15 00	: EQUIPO DE PARQUES INFANTILES

***** CONTINUA *****

Pag. 279 de 424

CAMARA DE COMERCIO DE TUNJA
KHAROS S.A.S.
Fecha expedición: 2023/03/15 - 09:44:55 - Récibo No. 5200745197 - Num. Operación: 99 USUPUBEX 20230315 0316

*** EXPEDIDO A TRAVÉS DEL SISTEMA VIRTUAL S.I.I. ***

49 24 16 00	: EQUIPO DE RECREO
55 12 16 00	: ETIQUETAS
55 12 17 00	: SEÑALIZACIÓN
55 12 19 00	: SEÑALIZACIONES
56 12 16 00	: HABILITARIO PARA EL TIEMPO DE DESCANSO Y Ocio CREATIVO PARA GUARDERÍA 1...
60 11 11 00	: JUEGOS
60 14 13 00	: SISTEMAS DE CONSTRUCCIÓN Y BLOQUES INFANTILES
70 11 15 00	: PLANAS DE FLOR
70 11 17 00	: PARQUES, JARDINES Y HUERTOS
70 17 18 00	: SERVICIOS DE BRENDAJE
72 10 15 00	: SERVICIOS DE APOYO PARA LA CONSTRUCCIÓN
72 10 21 00	: CONTROL DE PLAGAS
72 10 29 00	: SERVICIOS DE MANTENIMIENTO Y REPARACIÓN DE INSTALACIONES
72 12 14 00	: SERVICIOS DE CONSTRUCCIÓN DE EDIFICIOS PÚBLICOS ESPECIALIZADOS
72 14 10 00	: SERVICIOS DE CONSTRUCCIÓN DE AUTOPISTAS Y CARRETERAS
72 14 11 00	: SERVICIOS DE CONSTRUCCIÓN Y REVESTIMIENTO Y PAVIMENTACIÓN DE INFRAEST...
72 14 13 00	: SERVICIO DE CONSTRUCCIÓN DE FACILIDADES ATLÉTICAS Y RECREATIVAS
72 14 15 00	: SERVICIOS DE PREPARACIÓN DE TIERRAS
72 14 17 00	: SERVICIOS DE ALQUILER O ARRENDAMIENTO DE EQUIPO Y MAQUINARIA DE CONSTRU...
72 15 11 00	: SERVICIOS DE CONSTRUCCIÓN DE PISERÍA
72 15 13 00	: SERVICIOS DE PINTURA E INSTALACIÓN DE PAPEL DE COLADURA
72 15 14 00	: SERVICIOS DE CONSTRUCCIÓN DE RECURRIMIENTOS DE HUNDOS
72 15 15 00	: SERVICIOS DE SISTEMAS ELÉCTRICOS
72 15 16 00	: SERVICIOS DE SISTEMAS ESPECIALIZADOS DE COMUNICACIÓN
72 15 17 00	: SERVICIOS DE INSTALACIÓN DE SISTEMAS DE SEGURIDAD FÍSICA E INDUSTRIAL
72 15 18 00	: SERVICIOS DE MANTENIMIENTO Y REPARACIÓN DE INSTALACIONES DE MÁQUINAS
72 15 19 00	: SERVICIOS DE ALBAÑILERÍA Y MAPOSTERÍA
72 15 20 00	: SERVICIOS DE PAQUETADO Y DRYWALL
72 15 21 00	: SERVICIOS ACÓSTICOS Y DE AISLAMIENTO
72 15 22 00	: SERVICIOS DE BALDOSAS TERRAZO Y MARBL E MOSAICOS
72 15 23 00	: SERVICIOS DE CARPINTERÍA
72 15 33 00	: SERVICIOS DE MANTENIMIENTO E INSTALACIÓN DE VENTANAS Y PUERTAS
72 15 35 00	: SERVICIOS DE INSTALACIÓN DE FISOS
72 15 26 00	: SERVICIOS DE TECHADO Y PAREDES EXTERNAS Y LÁMINAS DE METAL
72 15 27 00	: SERVICIOS DE INSTALACIÓN Y REPARACIÓN DE CONCRETO
72 15 28 00	: SERVICIOS DE PERFORACIÓN DE PUZOS DE AGUA
72 15 29 00	: SERVICIOS DE MANTENIMIENTO DE ACERO ESTRUCTURAL
72 15 30 00	: SERVICIOS DE VIDRIOS Y VENTANERÍA
72 15 31 00	: SERVICIOS DE CONSTRUCCIÓN DE FACILIDADES ATLÉTICAS Y RECREATIVAS
72 15 32 00	: SERVICIOS DE RECURRIMIENTOS, IMPERMEABILIZACIÓN PROTECCIÓN CONTRA CLIM...
72 15 33 00	: SERVICIOS DE MANTENIMIENTO E INSTALACIÓN DE EQUIPO DE ESTACIÓN DE SER...
72 15 34 00	: SERVICIOS DE APAREJAMIENTO Y AMBIAIAJE
72 15 35 00	: SERVICIOS DE LIMPIEZA ESTRUCTURAL EXTERNA
72 15 36 00	: SERVICIOS DE TERNADO INTERIOR, DOTACIÓN Y REHABILITACIÓN
72 15 37 00	: SERVICIOS DE INSTALACIÓN, MANTENIMIENTO Y REPARACIÓN DE EQUIPOS Y COR...
72 15 39 00	: SERVICIO DE PREPARACIÓN DE OBRAS DE CONSTRUCCIÓN

***** CONTINUA *****

Pag. 281 de 424

CAMARA DE COMERCIO DE TUNJA
KHAROS S.A.S.
Fecha expedición: 2023/03/15 - 09:44:55 - Récibo No. 5200745197 - Num. Operación: 99 USUPUBEX 20230315 0316

*** EXPEDIDO A TRAVÉS DEL SISTEMA VIRTUAL S.I.I. ***

72 15 40 00	: SERVICIOS DE EDIFICIOS ESPECIALIZADOS Y COMERCIOS
72 15 44 00	: SERVICIOS DE MANTENIMIENTO Y FABRICACIÓN DE ACCESORIOS PARA TUBERÍAS
73 18 11 00	: SERVICIOS DE REVESTIMIENTO
73 18 19 00	: SERVICIOS DE SOLDADURA
77 10 15 00	: EVALUACIÓN DE IMPACTO AMBIENTAL
77 11 16 00	: REHABILITACIÓN AMBIENTAL
77 12 16 00	: CONTAMINACIÓN DEL SUELO
77 12 17 00	: CONTAMINACIÓN DEL AGUA
78 10 18 00	: TRANSPORTE DE CARGA POR CARRETERA
80 10 16 00	: GERENCIA DE PROYECTOS
81 10 15 00	: INGENIERÍA CIVIL Y ARQUITECTURA
81 10 16 00	: INGENIERÍA MECÁNICA
81 10 17 00	: INGENIERÍA ELÉCTRICA Y ELECTRÓNICA
81 10 22 00	: INGENIERÍA DE TRANSPORTE
83 10 15 00	: SERVICIOS DE ACUEDUCTO Y ALCANTARILLADO
90 15 17 00	: PARQUES DE DIVERSIONES
95 10 19 00	: LOTES DE TIEMPO LIBRE GUBERNAMENTALES
95 11 15 00	: VÍAS DE TRÁFICO LIMITADO
95 11 16 00	: VÍAS DE TRÁFICO ABIERTO
95 12 15 00	: EDIFICIOS Y ESTRUCTURAS COMERCIALES Y DE ENTRETENIMIENTO
95 12 16 00	: EDIFICIOS Y ESTRUCTURAS DE TRANSPORTE
95 12 17 00	: EDIFICIOS Y ESTRUCTURAS PÚBLICOS
95 12 19 00	: EDIFICIOS Y ESTRUCTURAS EDUCACIONALES Y DE ADMINISTRACIÓN
95 12 23 00	: EDIFICIOS Y ESTRUCTURAS DE SALUD Y DEPORTIVAS

EXPERIENCIA No. 66 :
NÚMERO CONSECUTIVO DEL CONTRATO: 066
CONTRATO CELEBRADO POR : 12 SOCIO / ASOCIADO
NOMBRE DEL CONTRATISTA : CONSORCIO MULTIPARQUES - RECTOR HUMACIO OCHOA GARCÍA
NOMBRE DEL CONTRATANTE : MUNICIPIO DE TUNJA
VALOR CONTRATADO EN \$MIL: 1127,50
PORCENTAJE DE PARTICIPACIÓN EN EL VALOR EJECUTADO EN CASO DE CONSORCIOS Y UNIONES TEMPORALES: 30%

SG FM CL JR - DESCRIPCIÓN
11 11 15 00 : BARRO Y TIERRA
11 11 16 00 : PIEDRA
12 16 49 00 : AGENTES DE IMPERMEABILIZACIÓN
20 11 15 00 : EQUIPO DE EXPLORACIÓN Y PERFORACIÓN
20 11 17 00 : ACCESORIOS DE PERFORACIÓN Y EXPLORACIÓN
20 12 11 00 : EQUIPO PARA CEMENTAR
20 12 12 00 : EQUIPO DE FRACTURAS
20 12 14 00 : HERRAMIENTAS Y EQUIPO DE TERMINACIÓN
22 10 16 00 : EQUIPO DE PAVIMENTACIÓN
23 10 15 00 : MAQUINARIA PARA TRABAJAR MADERA, PIEDRA, CERÁMICA Y SIMILARES
23 15 35 00 : SISTEMAS DE PINTURA
23 27 15 00 : MAQUINARIA DE SOLDADURA FUERTE

***** CONTINUA *****

Pag. 282 de 424

CAMARA DE COMERCIO DE TUNJA
KIMROS S.A.S.
Fecha expedición: 2023/03/15 09:44:55 *** Récibo No. 5200745397 *** Num. Operación: 59 USU/PUB/EX/2023/03/15/018

*** EXPEDIDO A TRAVÉS DEL SISTEMA VIRTUAL S.I.I. ***

23 27 16 00	: MAQUINARIA DE SOLDADURA DÉBIL
23 27 17 00	: ACCESORIOS PARA SOLDAR, SOLDADURA FUERTE Y SOLDADURA DÉBIL
23 27 18 00	: SUBMISTROS PARA SOLDAR, SOLDADURA FUERTE Y SOLDADURA DÉBIL
24 10 16 00	: EQUIPO DE TRAJE Y ACCESORIOS
25 10 16 00	: VEHÍCULOS DE TRANSPORTE DE PRODUCTOS Y MATERIALES
25 10 19 00	: VEHÍCULOS ESPECIALIZADOS O DE RECREO
26 12 15 00	: ALAMBRE ELÉCTRICO
26 12 16 00	: CABLES ELÉCTRICOS Y ACCESORIOS
27 11 22 00	: HERRAMIENTAS DE ALBAÑILERÍA Y CONCRETO
27 11 27 00	: HERRAMIENTAS MECÁNICAS
27 13 15 00	: HERRAMIENTAS HEMÍSTICAS
27 13 17 00	: CILINDROS HEMÍSTICOS Y CONROHENTES
30 10 15 00	: ANGULOS
30 10 17 00	: VIGAS
30 10 18 00	: CONDUCTOS
30 10 23 00	: PERFILES
30 10 24 00	: VARILLAS
30 10 26 00	: PILOTAJE
30 10 29 00	: FILARES
30 10 31 00	: REJES
30 10 36 00	: PRODUCTOS ESTRUCTURALES
30 11 15 00	: CONCRETO Y HERTEROS
30 11 16 00	: CEMENTO Y CAL
30 11 17 00	: YESOS
30 11 18 00	: AGREGADOS
30 11 19 00	: ELEMENTOS PARA REFORZAR CONCRETO
30 12 15 00	: DERIVADOS BITUMINOSOS
30 12 16 00	: ASFALTOS
30 12 17 00	: MATERIALES DE CONSTRUCCIÓN DE CAMINOS Y CARRILERAS
30 12 18 00	: MATERIALES DE ARQUITECTURA PAISAJÍSTICA
30 12 19 00	: MATERIALES PARA ESTABILIZACIÓN Y REFORZO DE SUELOS
30 13 15 00	: BLOQUES
30 13 16 00	: LADRILLOS
30 13 17 00	: AZULEJOS Y BAÑOSAS
30 15 15 00	: MATERIAL PARA TEJADOS Y TECHOS
30 15 16 00	: ACCESORIOS PARA TEJADOS
30 15 17 00	: CERRAJES DE TEJADO Y ACCESORIOS
30 15 19 00	: MATERIALES PARA REVESTIMIENTO DE PAREDES Y EXTERIOR
30 15 19 00	: MATERIALES Y PRODUCTOS PARA ACABADOS
30 15 20 00	: CERCADO
30 16 15 00	: MATERIALES PARA ACABADOS DE PAREDES
30 16 16 00	: MATERIALES PARA TECHOS
30 16 18 00	: CARPINTERÍA
30 16 19 00	: MEDIDADO Y CARPINTERIA MECÁNICA
30 16 20 00	: MEDIDURAS Y CARPINTERIA
30 16 24 00	: BARRAS DIVISORIAS
30 19 15 00	: ESCALERAS Y ANDAMIOS

***** CONTINUA *****

Pag. 273 de 418

CAMARA DE COMERCIO DE TUNJA
KIMROS S.A.S.
Fecha expedición: 2023/03/15 09:44:55 *** Récibo No. 5200745397 *** Num. Operación: 59 USU/PUB/EX/2023/03/15/018

*** EXPEDIDO A TRAVÉS DEL SISTEMA VIRTUAL S.I.I. ***

30 19 16 00	: ESCALERAS Y ACCESORIOS DE ANDAJAJE
30 24 16 00	: COMPONENTES ESTRUCTURALES DE TRIBUNAS, GRADAS Y ESCALERA
30 26 16 00	: BARRAS DE ACERO INOXIDABLE
30 26 16 00	: LÁMINAS DE ACERO INOXIDABLE
31 21 15 00	: PINTURAS Y TAPA PORDS
31 21 16 00	: ADITIVOS PARA PINTURAS
31 21 17 00	: ACABADOS EN GENERAL
31 21 18 00	: DISOLVENTES Y DILUYENTES PARA PINTURAS
31 21 19 00	: APLICADORES DE PINTURA Y ACCESORIOS PARA PINTAR
39 10 16 00	: LÁMPARAS Y BOVILLAS
39 10 18 00	: COMPONENTES Y ACCESORIOS DE LÁMPARA
39 10 19 00	: BASTOS DE LÁMPARAS Y TRANSFORMADORES DE LÁMPARAS
39 11 16 00	: ILUMINACIÓN EXTERIOR Y ARTFACTOS
39 11 18 00	: ACCESORIOS DE ILUMINACIÓN
39 11 23 00	: ILUMINACIÓN Y ACCESORIOS DE ESCENARIOS Y ESTUDIOS
39 11 25 00	: ILUMINARIAS DE ESCENARIOS Y ESTUDIOS
39 12 16 00	: DISPOSITIVOS Y ACCESORIOS PARA LA PROTECCIÓN DE CIRCUITOS
39 12 17 00	: FERRETERÍA ELÉCTRICA Y SUBMISTROS
39 12 22 00	: INTERRUPTORES ELÉCTRICOS Y ACCESORIOS
39 13 15 00	: MARCADORES DE ALAMBRE Y DISPOSITIVOS PARA MARCAR ALAMBRE
39 13 17 00	: CONDUCTOS ELÉCTRICOS, ELECTRODUCTOS Y CABLES AEREOS
40 14 16 00	: VALVULAS
40 14 17 00	: MATERIAL DE FERRETERIA Y ACCESORIOS
40 14 19 00	: CONDUCTOS
40 17 15 00	: TUBOS Y TUBERIAS COMERCIALES
40 17 16 00	: TUBOS Y TUBERIAS INDUSTRIALES
40 17 17 00	: ADAPTADORES DE TUBOS
40 17 21 00	: CODOS PARA TUBOS
40 17 25 00	: ACOPLES DE TUBOS
40 17 33 00	: DISCO DE BOMBRA PARA TUBOS
40 17 40 00	: BRIDA DESLIZANTE PARA TUBOS
40 17 46 00	: T PARA TUBOS
40 17 49 00	: UNIONES PARA TUBOS
40 18 18 00	: TUBOS DE ACERO SOLDADOS
40 18 23 00	: TUBOS DE ACERO SIN UNIONES
40 18 24 00	: TUBOS DE ACERO INOXIDABLE SIN UNIONES
40 18 31 00	: ACCESORIOS DE TUBOS
42 21 17 00	: AYUDAS DE COMUNICACIÓN PARA PERSONAS FÍSICAMENTE DISCAPACITADAS
42 21 21 00	: APARATOS DE TIEMPO LIBRE Y RECREO PARA PERSONAS FÍSICAMENTE DISCAPACIT.
42 25 16 00	: EQUIPO Y DISPOSITIVOS DE EJERCICIO DE REHABILITACIÓN
42 25 17 00	: PRODUCTOS PARA ENTRENAMIENTO DEL HOMO DE ANDAR
46 18 15 00	: ROPA DE SEGURIDAD
46 18 16 00	: CALZADO DE PROTECCIÓN
46 18 17 00	: PROTECTORES DE CARA Y CABEZA
46 18 19 00	: PROTECTORES AUDITIVOS
46 18 20 00	: PROTECCIÓN DE LA RESPIRACIÓN
46 18 23 00	: PROTECCIÓN ANTI CAÍDA Y EQUIPO DE RESCATE

***** CONTINUA *****

Pag. 274 de 418

CAMARA DE COMERCIO DE TUNJA
KIMROS S.A.S.
Fecha expedición: 2023/03/15 09:44:55 *** Récibo No. 5200745397 *** Num. Operación: 59 USU/PUB/EX/2023/03/15/018

*** EXPEDIDO A TRAVÉS DEL SISTEMA VIRTUAL S.I.I. ***

48 12 12 00	: MESAS DE JUEGO Y JUEGOS
49 18 15 00	: EQUIPOS Y JUEGOS DE MESA
49 20 15 00	: EQUIPO DE ENTRENAMIENTO PARA AERÓBICOS
49 20 16 00	: EQUIPO DE ENTRENAMIENTO DE PESAS Y RESISTENCIA
49 21 18 00	: EQUIPO DE CLASE DE EDUCACIÓN FÍSICA
49 22 18 00	: ACCESORIOS PARA DEPORTE
49 24 15 00	: EQUIPO DE PARQUES INFANTILES
49 24 16 00	: EQUIPO DE RECREO
55 12 16 00	: ETIQUETAS
55 12 17 00	: SEÑALIZACIÓN
55 12 19 00	: SEÑALIZACIONES
56 12 16 00	: HUBILARIO PARA EL TIEMPO DE DESCANSO Y OCIO CREATIVO PARA GUARDERÍA 1...
60 14 11 00	: JUEGOS
60 14 13 00	: SISTEMAS DE CONSTRUCCIÓN Y BLOQUES INFANTILES
70 11 16 00	: PLANTAS DE FLOR
70 11 17 00	: PARQUES, JARDINES Y HUERTOS
70 17 18 00	: SERVICIOS DE DRENAJE
72 10 15 00	: SERVICIOS DE APOYO PARA LA CONSTRUCCIÓN
72 10 21 00	: CONTROL DE PLACAS
72 10 29 00	: SERVICIOS DE MANTENIMIENTO Y REPARACIÓN DE INSTALACIONES
72 10 33 00	: SERVICIOS DE MANTENIMIENTO Y REPARACIÓN DE INFRAESTRUCTURA
72 12 11 00	: SERVICIOS DE CONSTRUCCIÓN DE EDIFICIOS PÚBLICOS ESPECIALIZADOS
72 13 10 00	: SERVICIOS DE CONSTRUCCIÓN DE AUTOPISTAS Y CARRETERAS
72 14 11 00	: SERVICIOS DE CONSTRUCCIÓN Y REVESTIMIENTO Y PAVIMENTACIÓN DE INFRAEST...
72 14 13 00	: SERVICIOS DE CONSTRUCCIÓN DE FACILIDADES ATLÉTICAS Y RECREATIVAS
72 14 15 00	: SERVICIOS DE PREPARACIÓN DE TIERRAS
72 14 17 00	: SERVICIOS DE ALQUILER O ARRENDAMIENTO DE EQUIPO Y MAQUINARIA DE CONSTRU...
72 15 11 00	: SERVICIOS DE CONSTRUCCIÓN DE PLAGERIA
72 15 13 00	: SERVICIOS DE PINTURA E INSTALACIÓN DE PAPEL DE COLADURA
72 15 14 00	: SERVICIOS DE CONSTRUCCIÓN DE RECUBRIMIENTOS DE PUROS
72 15 15 00	: SERVICIOS DE SISTEMAS ELÉCTRICOS
72 15 16 00	: SERVICIOS DE SISTEMAS ESPECIALIZADOS DE COMUNICACIÓN
72 15 17 00	: SERVICIOS DE INSTALACIÓN DE SISTEMAS DE SEGURIDAD FÍSICA E INDUSTRIAL
72 15 18 00	: SERVICIOS DE MANTENIMIENTO Y REPARACIÓN DE INSTALACIÓN DE MÁQUINAS
72 15 19 00	: SERVICIOS DE ALBAÑILERÍA Y HERRAMIENTAS
72 15 20 00	: SERVICIOS DE BARDETADO Y BRUNAL
72 15 21 00	: SERVICIOS ACÚSTICOS Y DE AISLAMIENTO
72 15 22 00	: SERVICIOS DE BARRIOS TIERRAZO Y MARBOL Y HERRAMIENTAS
72 15 23 00	: SERVICIOS DE CARPINTERÍA
72 15 24 00	: SERVICIOS DE MONTAJE E INSTALACIÓN DE VENTANAS Y PUERTAS
72 15 25 00	: SERVICIOS DE INSTALACIÓN DE PISOS
72 15 26 00	: SERVICIOS DE TECHADO Y PAREDES EXTERNAS Y LÁMINAS DE METAL
72 16 27 00	: SERVICIOS DE INSTALACIÓN Y REPARACIÓN DE CONCRETO
72 16 28 00	: SERVICIOS DE PERFORACIÓN DE PUROS DE AGUA
72 16 29 00	: SERVICIOS DE MONTAJE DE ACERO ESTRUCTURAL
72 16 30 00	: SERVICIOS DE VIBROS Y VIBRAMERIA
72 16 31 00	: SERVICIOS DE CONSTRUCCIÓN DE FACILIDADES ATLÉTICAS Y RECREATIVAS

***** CONTINUA *****

Pag. 275 de 418

CAMARA DE COMERCIO DE TUNJA
KIMROS S.A.S.
Fecha expedición: 2023/03/15 09:44:55 *** Récibo No. 5200745397 *** Num. Operación: 59 USU/PUB/EX/2023/03/15/018

*** EXPEDIDO A TRAVÉS DEL SISTEMA VIRTUAL S.I.I. ***

72 15 32 00	: SERVICIOS DE RECUBRIMIENTO, HERRAMIENTAS Y PROTECCIÓN CONTRA CLIM...
72 15 33 00	: SERVICIOS DE MANTENIMIENTO E INSTALACIÓN DE EQUIPO DE ESTACIÓN DE SER...
72 15 34 00	: SERVICIOS DE APAREJAMIENTO Y AMBAJAJE
72 15 35 00	: SERVICIOS DE LIMPIEZA ESTRUCTURAL EXTERNA
72 15 36 00	: SERVICIOS DE TERMINADO INTERIOR, DOTACIÓN Y RESEDELACIÓN
72 15 37 00	: SERVICIOS DE INSTALACIÓN, MANTENIMIENTO Y REPARACIÓN DE EQUIPOS Y COM...
72 15 39 00	: SERVICIO DE PREPARACIÓN DE OBRAS DE CONSTRUCCIÓN
72 15 40 00	: SERVICIOS DE EDIFICIOS ESPECIALIZADOS Y COMERCIOS
72 15 44 00	: SERVICIOS DE MANTENIMIENTO Y FABRICACIÓN DE ACCESORIOS PARA TUBERIAS
73 18 11 00	: SERVICIOS DE REVESTIMIENTO
73 18 19 00	: SERVICIOS DE SOLDADURA
73 10 15 00	: EVALUACIÓN DE IMPACTO AMBIENTAL
73 11 16 00	: REHABILITACIÓN AMBIENTAL
73 12 16 00	: CONTAMINACIÓN DEL SUELO
73 12 17 00	: CONTAMINACIÓN DEL AGUA
78 10 18 00	: TRANSPORTE DE CARGA POR CARRETERA
80 10 16 00	: GERENCIA DE PROYECTOS
81 10 15 00	: INGENIERIA CIVIL Y ARQUITECTURA
81 10 16 00	: INGENIERIA MECÁNICA
81 10 17 00	: INGENIERIA ELÉCTRICA Y ELECTRÓNICA
81 10 22 00	: INGENIERIA DE TRANSPORTE
83 10 15 00	: SERVICIOS DE ACUEDUCTO Y ALCANTARILLADO
90 15 17 00	: PARQUES DE DIVERSIONES
95 10 18 00	: LOTES DE TERRENOS GOBIERNAMENTALES
95 11 15 00	: VÍAS DE TRÁFICO LIMITADO
95 11 16 00	: VÍAS DE TRÁFICO ABIERTO
95 12 15 00	: EDIFICIOS Y ESTRUCTURAS COMERCIALES Y DE ENTRETENIMIENTO
95 12 16 00	: EDIFICIOS Y ESTRUCTURAS DE TRANSPORTE
95 12 17 00	: EDIFICIOS Y ESTRUCTURAS PÚBLICOS
95 12 19 00	: EDIFICIOS Y ESTRUCTURAS EDUCACIONALES Y DE ADMINISTRACIÓN
95 12 23 00	: EDIFICIOS Y ESTRUCTURAS DE SALUD Y DEPORTIVAS

EXPERIENCIA No. 67 :
NÚMERO CONSECUTIVO DEL CONTRATO: 047
CONTRATO CELEBRADO POR : 2 - SOCIO / ASOCIADO
NOMBRE DEL CONTRATISTA : CONSORCIO ACUEDUCTO SOATA - HÉCTOR HUMBERTO OCHOA GARCÍA
NOMBRE DEL CONTRATANTE : MUNICIPIO DE SOATA
VALOR CONTRATADO EN S.M.D.V : 1534,77
PORCENTAJE DE PARTICIPACIÓN EN EL VALOR EJECUTADO EN CASO DE CONSORCIOS Y UNIONES TEMPORALES : 95%

SG IM CL PR - DESCRIPCIÓN
11 11 15 00 : BARRO Y TIERRA
11 11 16 00 : PIEDRA
12 16 49 00 : AGENTES DE HERRAMIENTAS Y PROTECCIÓN
20 11 15 00 : MAQUINARIA DE PERFORACIÓN Y EXPLOTACIÓN
20 12 11 00 : EQUIPO PARA CEMENTAR

***** CONTINUA *****

Pag. 276 de 418

CAMARA DE COMERCIO DE TUNJA
KHAROS S.A.S.
Fecha expedición: 2023/03/15 - 09:44:55 - Recibo No. 500764937 - Num. Operación: 59 USU/UBX/02320315 0018

*** EXPEDIDO A TRAVÉS DEL SISTEMA VIRTUAL S.I.I. ***

20 12 12 00 :	EQUIPO DE FRACTURAR
20 12 14 00 :	HERRAMIENTAS Y EQUIPO DE TERMINACIÓN
22 10 16 00 :	EQUIPO DE PAVIMENTACIÓN
23 10 15 00 :	MAQUINARIA PARA TRABAJAR MADERA, PIEDRA, CERÁMICA Y SIMILARES
23 15 35 00 :	SISTEMAS DE PINTURA
23 27 15 00 :	MAQUINARIA DE SOLDADURA FUERTE
23 27 16 00 :	MAQUINARIA DE SOLDADURA DÉBIL
23 27 17 00 :	ACCESORIOS PARA SOLDAR, SOLDADURA FUERTE Y SOLDADURA DÉBIL
23 27 18 00 :	SINHINISTROS PARA SOLDAR, SOLDADURA FUERTE Y SOLDADURA DÉBIL
24 10 16 00 :	EQUIPO DE IZAJE Y ACCESORIOS
24 10 17 00 :	TRANSPORTADORES Y ACCESORIOS
25 10 16 00 :	VEHICULOS DE TRANSPORTE DE PRODUCTOS Y MATERIALES
26 12 15 00 :	ALAMBRE ELÉCTRICO
26 12 16 00 :	CABLES ELÉCTRICOS Y ACCESORIOS
27 11 22 00 :	HERRAMIENTAS DE ALBAÑILERÍA Y CONCRETO
27 11 27 00 :	HERRAMIENTAS MECÁNICAS
27 13 15 00 :	HERRAMIENTAS NEUMÁTICAS
27 13 17 00 :	CILINDROS NEUMÁTICOS Y COMPONENTES
30 10 15 00 :	ANGULOS
30 10 17 00 :	VIGAS
30 10 18 00 :	CONDUCTOS
30 10 23 00 :	PERFILES
30 10 24 00 :	VARILLAS
30 10 28 00 :	PILOTAJE
30 10 29 00 :	PILARES
30 10 31 00 :	RIELES
30 10 36 00 :	PRODUCTOS ESTRUCTURALES
30 11 15 00 :	CONCRETO Y MORTEROS
30 11 16 00 :	CEMENTO Y CAL
30 11 17 00 :	YESOS
30 11 18 00 :	AGREGADOS
30 11 19 00 :	ELEMENTOS PARA REFORZAR CONCRETO
30 12 15 00 :	DERIVADOS BITUMINOSOS
30 12 16 00 :	ASFALTOS
30 12 17 00 :	MATERIALES DE CONSTRUCCIÓN DE CAMINOS Y CARRILERAS
30 12 18 00 :	MATERIALES DE ARQUITECTURA PAISAJÍSTICA
30 12 19 00 :	MATERIALES PARA ESTABILIZACIÓN Y REFUERZO DE SUELOS
30 13 15 00 :	BIODQUES
30 13 16 00 :	JARRILLOS
30 13 17 00 :	AZULEJOS Y BALDOSAS
30 14 16 00 :	AISLAMIENTO ESPECIAL
30 15 15 00 :	MATERIAL PARA TEJADOS Y TECHOS
30 15 16 00 :	ACCESORIOS PARA TEJADOS
30 15 17 00 :	CHAPALES DE TEJADO Y ACCESORIOS
30 15 18 00 :	MATERIALES PARA REVESTIMIENTO DE PAREDES Y EXTERIOR
30 15 19 00 :	MATERIALES Y PRODUCTOS PARA ACABADOS
30 15 20 00 :	CERCADO

***** CONTINUA *****

Pag. 177 de 451

CAMARA DE COMERCIO DE TUNJA
KHAROS S.A.S.
Fecha expedición: 2023/03/15 - 09:44:55 - Recibo No. 500764937 - Num. Operación: 59 USU/UBX/02320315 0018

*** EXPEDIDO A TRAVÉS DEL SISTEMA VIRTUAL S.I.I. ***

30 19 16 00 :	ESCALERAS Y ACCESORIOS DE ANDAMIAJE
31 21 15 00 :	PINTURAS Y TAPA FOGOS
31 21 16 00 :	ADITIVOS PARA PINTURAS
31 21 17 00 :	ACABADOS EN GENERAL
31 21 18 00 :	DISOLVENTES Y DILUYENTES PARA PINTURAS
31 21 19 00 :	APLICADORES DE PINTURA Y ACCESORIOS PARA PINTAR
39 10 16 00 :	LÁMPARAS Y BOMBILLAS
39 11 13 00 :	ILUMINACIÓN DE INTERIORES Y ARTEFACTOS
39 11 14 00 :	ILUMINACIÓN EXTERIOR Y ARTEFACTOS
39 11 18 00 :	ACCESORIOS DE ILUMINACIÓN
39 12 14 00 :	DISPOSITIVOS Y ACCESORIOS PARA LA PROTECCIÓN DE CIRCUITOS
39 12 17 00 :	FERRETERÍA ELÉCTRICA Y SINHINISTROS
39 13 15 00 :	MARCADORES DE ALAMBRE Y DISPOSITIVOS PARA MARCAR ALAMBRE
39 13 17 00 :	CONDUCTOS ELÉCTRICOS, ELECTRODUCTOS Y CABLES AEREOS
40 14 16 00 :	VALIULAS
40 14 17 00 :	MATERIAL DE FERRETERIA Y ACCESORIOS
40 14 19 00 :	CONDUCTOS
40 14 20 00 :	MANGUERAS
40 14 25 00 :	INTERCEPTORES Y COLADORES
40 15 16 00 :	COMPRESORES
40 17 15 00 :	TUBOS Y TUBERIAS QUIMICAS
40 17 16 00 :	TUBOS Y TUBERIAS INDUSTRIALES
40 17 17 00 :	ADAPTADORES DE TUBOS
40 17 21 00 :	CUBOS PARA TUBOS
40 17 25 00 :	CONECTORES DE TUBOS
40 17 26 00 :	ACOPLES DE TUBOS
40 17 28 00 :	CODOS DE TUBOS
40 17 29 00 :	ENLIONES DE EXTENSIÓN DE TUBOS
40 17 35 00 :	TAPONES PARA TUBOS
40 17 36 00 :	ACOPLEMIENTOS REDUCTORES PARA TUBOS
40 17 38 00 :	ABRAZADERAS DE REPARACIÓN PARA TUBOS
40 17 39 00 :	DISCO DE RUPURA PARA TUBOS
40 17 46 00 :	T PARA TUBOS
40 17 49 00 :	ENLIONES PARA TUBOS
40 18 31 00 :	ACCESORIOS DE TUBOS
41 11 25 00 :	INSTRUMENTOS DE MEDICIÓN Y OBSERVACIÓN DEL CAUDAL DE FLUIDOS
41 11 43 00 :	INSTRUMENTOS HIDROLÓGICOS
46 17 15 00 :	CERRADURAS, ELEMENTOS DE SEGURIDAD Y ACCESORIOS
46 17 16 00 :	EQUIPO DE VIGILANCIA Y DETECCIÓN
46 18 15 00 :	RUPA DE SEGURIDAD
46 18 16 00 :	CALZADO DE PROTECCIÓN
46 18 17 00 :	PROTECTORES DE CARA Y CABEZA
46 18 18 00 :	PROTECCIÓN Y ACCESORIOS PARA LA VISTÓN
46 18 19 00 :	PROTECTORES AUDITIVOS
46 18 20 00 :	PROTECCIÓN DE LA RESPIRACIÓN
46 18 23 00 :	PROTECCIÓN ANTI CAIDA Y EQUIPO DE RESCATE
46 19 15 00 :	PREVENCIÓN CONTRA INCENDIOS

***** CONTINUA *****

Pag. 218 de 451

CAMARA DE COMERCIO DE TUNJA
KHAROS S.A.S.
Fecha expedición: 2023/03/15 - 09:44:55 - Recibo No. 500764937 - Num. Operación: 59 USU/UBX/02320315 0018

*** EXPEDIDO A TRAVÉS DEL SISTEMA VIRTUAL S.I.I. ***

46 19 16 00 :	EQUIPO CONTRA INCENDIOS
70 17 15 00 :	DESARROLLO
70 17 17 00 :	RIEGO
70 17 18 00 :	SERVICIOS DE DRENAJE
72 10 15 00 :	SERVICIOS DE APOYO PARA LA CONSTRUCCIÓN
72 10 29 00 :	SERVICIOS DE MANTENIMIENTO Y REPARACIÓN DE INSTALACIONES
72 10 33 00 :	SERVICIOS DE MANTENIMIENTO Y REPARACIÓN DE INFRAESTRUCTURA
72 12 15 00 :	SERVICIOS DE CONSTRUCCIÓN DE PLANTAS INDUSTRIALES
72 14 10 00 :	SERVICIOS DE CONSTRUCCIÓN DE ADIPOSITAS Y CARRETERAS
72 14 11 00 :	SERVICIOS DE CONSTRUCCIÓN Y REVESTIMIENTO Y PAVIMENTACIÓN DE INFRAEST...
72 14 15 00 :	SERVICIOS DE PREPARACIÓN DE TIERRAS
72 14 17 00 :	SERVICIOS DE ALQUILER O ARRENDAMIENTO DE EQUIPO Y MAQUINARIA DE CONSTRU...
72 15 11 00 :	SERVICIOS DE CONSTRUCCIÓN DE PLUMBERÍA
72 15 15 00 :	SERVICIOS DE SISTEMAS ELÉCTRICOS
72 15 16 00 :	SERVICIOS DE SISTEMAS ESPECIALIZADOS DE COMUNICACIÓN
72 15 17 00 :	SERVICIOS DE INSTALACIÓN DE SISTEMAS DE SEGURIDAD FÍSICA E INDUSTRIAL
72 15 18 00 :	SERVICIOS DE MANTENIMIENTO Y REPARACIÓN DE INSTALACIÓN DE MÁQUINAS
72 15 19 00 :	SERVICIOS DE ALBAÑILERÍA Y MASONERÍA
72 15 20 00 :	SERVICIOS DE PANEADO Y ORYNALL
72 15 27 00 :	SERVICIOS DE INSTALACIÓN Y REPARACIÓN DE CONCRETO
72 15 28 00 :	SERVICIOS DE PERFORACIÓN DE POZOS DE AGUA
72 15 29 00 :	SERVICIOS DE MANTENIMIENTO DE ACERO ESTRUCTURAL
72 15 33 00 :	SERVICIOS DE MANTENIMIENTO E INSTALACIÓN DE EQUIPO DE ESTACIÓN DE SER...
72 15 34 00 :	SERVICIOS DE APAREJAMIENTO Y ANDAMIAJE
72 15 39 00 :	SERVICIO DE PREPARACIÓN DE OBRAS DE CONSTRUCCIÓN
72 15 41 00 :	SERVICIOS DE MANTENIMIENTO Y REPARACIÓN DE EQUIPO DE SISTEMAS DE DISTR...
72 15 44 00 :	SERVICIOS DE MANTENIMIENTO Y FABRICACIÓN DE ACCESORIOS PARA TUBERIAS
72 18 19 00 :	SERVICIOS DE SOLDADURA
76 10 15 00 :	DESINFECCIÓN
77 10 15 00 :	EVALUACIÓN DE IMPACTO AMBIENTAL
77 11 16 00 :	REHABILITACIÓN AMBIENTAL
77 12 16 00 :	CONTAMINACIÓN DEL SUELO
77 12 17 00 :	CONTAMINACIÓN DEL AGUA
80 10 16 00 :	DEFENSA DE PROYECTOS
81 10 15 00 :	INGENIERÍA CIVIL Y ARQUITECTURA
81 10 16 00 :	INGENIERÍA MECÁNICA
81 10 22 00 :	INGENIERÍA DE TRANSPORTE
81 15 16 00 :	CARTOGRAFÍA
81 15 17 00 :	GEOLOGÍA
83 10 15 00 :	SERVICIOS DE ACUEDUCTO Y ALCAHANTILLADO
95 12 16 00 :	EDIFICIOS Y ESTRUCTURAS DE TRANSPORTE
95 12 17 00 :	EDIFICIOS Y ESTRUCTURAS PÚBLICOS
95 12 18 00 :	EDIFICIOS Y ESTRUCTURAS MILITARIOS

EXPERIENCIA No. 69 :
NÚMERO CONSECUTIVO DEL CONTRATO: 068
CONTRATO CELEBRADO POR : 2 - SOCIO / ASOCIADO

***** CONTINUA *****

Pag. 228 de 451

CAMARA DE COMERCIO DE TUNJA
KHAROS S.A.S.
Fecha expedición: 2023/03/15 - 09:44:55 - Recibo No. 500764937 - Num. Operación: 59 USU/UBX/02320315 0018

*** EXPEDIDO A TRAVÉS DEL SISTEMA VIRTUAL S.I.I. ***

NOMBRE DEL CONTRATANTE :	CONSORCIO KHAROS - NÉCTOR NAURICIO OCHOA GARCÍA
NOMBRE DEL CONTRATISTA :	MUNICIPIO DE TUNJA
VALOR CONTRATADO EN DOLAR :	1060, 67
PORCENTAJE DE PARTICIPACIÓN EN EL VALOR EJECUTADO EN CASO DE CONSORCIOS Y UNIONES TEMPORALES :	40%

SG	FM	CL	PR	DESCRIPCIÓN
11	11	15	00	BARRO Y TIERRA
11	11	16	00	PIEDRA
20	12	11	00	EQUIPO PARA CEMENTAR
20	12	12	00	EQUIPO DE FRACTURAR
20	12	21	00	EQUIPO DE PERFORACIÓN
22	10	16	00	EQUIPO DE PAVIMENTACIÓN
23	15	35	00	SISTEMAS DE PINTURA
23	27	15	00	MAQUINARIA DE SOLDADURA FUERTE
23	27	16	00	MAQUINARIA DE SOLDADURA DÉBIL
23	27	17	00	ACCESORIOS PARA SOLDAR, SOLDADURA FUERTE Y SOLDADURA DÉBIL
23	27	18	00	SINHINISTROS PARA SOLDAR, SOLDADURA FUERTE Y SOLDADURA DÉBIL
24	10	16	00	EQUIPO DE IZAJE Y ACCESORIOS
25	10	16	00	VEHICULOS DE TRANSPORTE DE PRODUCTOS Y MATERIALES
25	10	19	00	VEHICULOS ESPECIALIZADOS O DE RECREO
27	11	22	00	HERRAMIENTAS DE ALBAÑILERÍA Y CONCRETO
27	11	27	00	HERRAMIENTAS MECÁNICAS
27	13	15	00	HERRAMIENTAS NEUMÁTICAS
30	10	15	00	ANGULOS
30	10	17	00	VIGAS
30	10	24	00	VARILLAS
30	10	28	00	PILOTAJE
30	10	29	00	PILARES
30	10	41	00	RIELES
30	10	36	00	PRODUCTOS ESTRUCTURALES
30	11	15	00	CONCRETO Y MORTEROS
30	11	16	00	CEMENTO Y CAL
30	11	18	00	AGREGADOS
30	11	19	00	ELEMENTOS PARA REFORZAR CONCRETO
30	12	15	00	DERIVADOS BITUMINOSOS
30	12	16	00	ASFALTOS
30	12	17	00	MATERIALES DE CONSTRUCCIÓN DE CAMINOS Y CARRILERAS
30	12	18	00	MATERIALES DE ARQUITECTURA PAISAJÍSTICA
30	15	15	00	MATERIAL PARA TEJADOS Y TECHOS
30	16	19	00	MISLEADO Y CARPINTERÍA MECÁNICA
30	19	16	00	ESCALERAS Y ACCESORIOS DE ANDAMIAJE
30	24	16	00	COMPONENTES ESTRUCTURALES DE TRIBUNAS, GRADAS Y ESCALERA
30	26	41	00	LÁMINAS DE ALEACIÓN DE ACERO
30	26	45	00	BARRAS DE ACERO INOXIDABLE
30	26	46	00	LÁMINAS DE ACERO INOXIDABLE
30	26	63	00	MATERIALES ESTRUCTURALES DE MADERA

***** CONTINUA *****

Pag. 263 de 451

CAMARA DE COMERCIO DE TUNJA
MIAROS S.A.S.
Fecha expedición: 2023/05/15 09:44:55 *** Recibo No. 500745197 *** Num. Operación: 99 USU/PUB/CK 20230515 018

*** EXPEDIDO A TRAVÉS DEL SISTEMA VIRTUAL S.I.I. ***

11 21 15 00 :	PINTURAS Y TAPA POROS
11 21 16 00 :	ADITIVOS PARA PINTURAS
11 21 17 00 :	ACABADOS EN GENERAL
11 21 18 00 :	DISOLVENTES Y DILUYENTES PARA PINTURAS
11 21 19 00 :	APLICADORES DE PINTURA Y ACCESORIOS PARA PINTAR
11 34 12 00 :	CONJUNTOS REMACHADOS DE PLACA
11 34 14 00 :	CONJUNTOS DE LÁMINA CON ACABADO LIGADO
10 14 17 00 :	MATERIAL DE FERRERÍA Y ACCESORIOS
10 17 15 00 :	TUBOS Y TUBERÍAS COMERCIALES
10 17 16 00 :	TUBOS Y TUBERÍAS INDUSTRIALES
10 17 17 00 :	ADAPTADORES DE TUBOS
10 17 21 00 :	Codos PARA TUBOS
10 17 36 00 :	ACOPLEMIENTOS REDUCTORES PARA TUBOS
10 17 40 00 :	BRIDA DESLIZANTE PARA TUBOS
10 17 46 00 :	T PARA TUBOS
10 18 18 00 :	TUBOS DE ACERO SOLDADOS
10 18 24 00 :	TUBOS DE ACERO SOLDABLE SIN UNIONES
10 18 31 00 :	ACCESORIOS DE TUBOS
42 21 17 00 :	AYUDAS DE COMUNICACIÓN PARA PERSONAS FÍSICAMENTE DISCAPACITADAS
12 21 21 00 :	APARATOS DE TIEMPO LIBRE Y RECREO PARA PERSONAS FÍSICAMENTE DISCAPACIT...
16 17 16 00 :	EQUIPO DE VIGILANCIA Y DETECCIÓN
16 18 15 00 :	ROPA DE SEGURIDAD
16 18 16 00 :	CALZADO DE PROTECCIÓN
16 18 17 00 :	PROTECCIONES DE CARGA Y CARGA
16 18 18 00 :	PROTECCIÓN Y ACCESORIOS PARA LA VISIÓN
16 18 19 00 :	PROTECTORES AUDITIVOS
16 18 20 00 :	PROTECCIÓN DE LA RESPIRACIÓN
16 18 23 00 :	PROTECCIÓN ANTI CAÍDA Y EQUIPO DE RESCATE
18 12 12 00 :	MESAS DE JUEGO Y JUEGOS
18 18 15 00 :	EQUIPOS Y JUEGOS DE MESA
49 20 15 00 :	EQUIPO DE ENTRENAMIENTO PARA AERÓBICOS
49 20 16 00 :	EQUIPO DE ENTRENAMIENTO DE PESAS Y RESISTENCIA
19 22 15 00 :	ACCESORIOS PARA DEPORTE
19 24 15 00 :	EQUIPO DE PARQUES INFANTILES
19 24 16 00 :	EQUIPO DE RECREO
55 12 16 00 :	ETIQUETAS
55 12 17 00 :	SEÑALIZACIÓN
55 12 19 00 :	SEÑALIZACIONES
56 10 15 00 :	HERBILES
56 12 19 00 :	MOBILIARIO DE DEMOSTRACIÓN
56 10 19 00 :	PIEZAS DE MOBILIARIO Y ACCESORIOS
56 12 16 00 :	MOBILIARIO PARA EL TIEMPO DE DESCANSO Y Ocio CREATIVO PARA GUARDERÍA I...
60 14 11 00 :	JUEGOS
60 14 13 00 :	SISTEMAS DE CONSTRUCCIÓN Y BLOQUES INFANTILES
72 10 15 00 :	SERVICIOS DE APOYO PARA LA CONSTRUCCIÓN
72 10 29 00 :	SERVICIOS DE MANTENIMIENTO Y REPARACIÓN DE INSTALACIONES
72 10 31 00 :	SERVICIOS DE MANTENIMIENTO Y REPARACIÓN DE INFRAESTRUCTURA

----- CONTINUA -----

Pag. 281 de 458

CAMARA DE COMERCIO DE TUNJA
MIAROS S.A.S.
Fecha expedición: 2023/05/15 10:44:55 *** Recibo No. 500745197 *** Num. Operación: 99 USU/PUB/CK 20230515 018

*** EXPEDIDO A TRAVÉS DEL SISTEMA VIRTUAL S.I.I. ***

72 14 10 00 :	SERVICIOS DE CONSTRUCCIÓN DE AUTOPISTAS Y CARRETERAS
72 14 11 00 :	SERVICIOS DE CONSTRUCCIÓN Y REVESTIMIENTO DE INFRAEST...
72 14 13 00 :	SERVICIO DE CONSTRUCCIÓN DE FACILIDADES ATLÉTICAS Y RECREATIVAS
72 14 17 00 :	SERVICIOS DE ALQUILER O ARRENDAMIENTO DE EQUIPO Y MAQUINARIA DE CONSTRU...
72 15 11 00 :	SERVICIOS DE CONSTRUCCIÓN DE PLUMERÍA
72 15 18 00 :	SERVICIOS DE MANTENIMIENTO Y REPARACIÓN DE INSTALACIÓN DE MÁQUINAS
72 15 19 00 :	SERVICIOS DE ALBAÑILERÍA Y MAESTRÍA
72 15 23 00 :	SERVICIOS DE CARPINTERÍA
72 15 24 00 :	SERVICIOS DE MONTAJE E INSTALACIÓN DE VENTANAS Y PUERTAS
72 15 27 00 :	SERVICIOS DE INSTALACIÓN Y REPARACIÓN DE CONCRETO
72 15 29 00 :	SERVICIOS DE MONTAJE DE ACERO ESTRUCTURAL
72 15 31 00 :	SERVICIOS DE CONSTRUCCIÓN DE FACILIDADES ATLÉTICAS Y RECREATIVAS
72 15 32 00 :	SERVICIOS DE RECONFINAMIENTO, INMOVILIZACIÓN Y PROTECCIÓN CONTRA CLIM...
72 15 34 00 :	SERVICIOS DE APAREJAMIENTO Y ARMADAJE
72 15 37 00 :	SERVICIOS DE INSTALACIÓN, MANTENIMIENTO Y REPARACIÓN DE EQUIPOS Y COM...
72 15 39 00 :	SERVICIO DE PREPARACIÓN DE OBRAS DE CONSTRUCCIÓN
72 15 44 00 :	SERVICIOS DE MANTENIMIENTO Y FABRICACIÓN DE ACCESORIOS PARA TUBERÍAS
73 18 11 00 :	SERVICIOS DE REVESTIMIENTO
73 18 19 00 :	SERVICIOS DE SOLDADURA
77 10 15 00 :	EVALUACIÓN DE IMPACTO AMBIENTAL
77 11 16 00 :	REHABILITACIÓN AMBIENTAL
78 10 18 00 :	TRANSPORTE DE CARGA POR CARRETERA
80 10 16 00 :	GERENCIA DE PROYECTOS
81 10 15 00 :	INGENIERÍA CIVIL Y ARQUITECTURA
81 10 16 00 :	INGENIERÍA MECÁNICA
81 10 22 00 :	INGENIERÍA DE TRANSPORTE
90 15 17 00 :	PARKING DE DIVERSICHES
95 10 18 00 :	LOTES DE FERRERÍAS GUBERNAMENTALES
95 11 15 00 :	VÍAS DE TRÁFICO LIMITADO
95 11 16 00 :	VÍAS DE TRÁFICO ABIERTO
95 12 15 00 :	EDIFICIOS Y ESTRUCTURAS COMERCIALES Y DE ENTRETENIMIENTO
95 12 16 00 :	EDIFICIOS Y ESTRUCTURAS DE TRANSPORTE
95 12 17 00 :	EDIFICIOS Y ESTRUCTURAS PÚBLICOS
95 12 19 00 :	EDIFICIOS Y ESTRUCTURAS EDUCACIONALES Y DE ADMINISTRACIÓN
95 12 23 00 :	EDIFICIOS Y ESTRUCTURAS DE SALUD Y DEPORTIVAS

EXPERIENCIA No. 69 :
NÚMERO CONSECUTIVO DEL CONTRATO: 069
CONTRATO CELEBRADO POR : +2 - SOCIO / ASOCIADO
NOMBRE DEL CONTRATISTA : +CONSORCIO HIDRANTES TUNJA - HÉCTOR HAVIRICO OCHOA GARCÍA
NOMBRE DEL CONTRATANTE : +MUNICIPIO DE TUNJA
VALOR CONTRATADO EN DOLARES : +1192,95
PORCENTAJE DE PARTICIPACIÓN EN EL VALOR EJECUTADO EN CASO DE CONSORCIOS Y UNIONES TEMPORALES : +0%

SG FM CL PA - DESCRIPCIÓN

----- CONTINUA -----

Pag. 281 de 458

CAMARA DE COMERCIO DE TUNJA
MIAROS S.A.S.
Fecha expedición: 2023/05/15 09:44:55 *** Recibo No. 500745197 *** Num. Operación: 99 USU/PUB/CK 20230515 018

*** EXPEDIDO A TRAVÉS DEL SISTEMA VIRTUAL S.I.I. ***

11 11 15 00 :	BARRO Y TIERRA
11 11 16 00 :	PIEDRA
12 13 15 00 :	EXPLOSIVOS
12 16 19 00 :	AGENTES DE INMOVILIZACIÓN
20 10 19 00 :	SISTEMAS SECUNDARIOS DE RUPURA DE ROCA
20 10 21 00 :	BARRERAS DE ROCA
20 11 16 00 :	MAQUINARIA DE PERFORACIÓN Y EXPLOIACIÓN
20 12 11 00 :	EQUIPO PARA CEMENTAR
20 12 12 00 :	EQUIPO DE ERACTURAR
20 12 14 00 :	HERRAMIENTAS Y EQUIPO DE TERMINACIÓN
20 12 15 00 :	HERRAMIENTAS CONVENCIONALES DE PERFORACIÓN
20 12 16 00 :	BROCAS DE BARRENA
22 10 16 00 :	EQUIPO DE PANELEACIÓN
22 10 17 00 :	COMPONENTES DE EQUIPO DESADO
23 15 35 00 :	SISTEMAS DE PINTURA
23 27 15 00 :	MAQUINARIA DE SOLDADURA FUERTE
23 27 16 00 :	MAQUINARIA DE SOLDADURA DÉBIL
23 27 17 00 :	ACCESORIOS PARA SOLDAR, SOLDADURA FUERTE Y SOLDADURA DÉBIL
23 27 18 00 :	SEMILLEROS PARA SOLDAR, SOLDADURA FUERTE Y SOLDADURA DÉBIL
24 10 16 00 :	EQUIPO DE IZAJE Y ACCESORIOS
24 10 17 00 :	TRANSPORTADORES Y ACCESORIOS
25 10 18 00 :	VEHICULOS DE TRANSPORTE DE PRODUCTOS Y MATERIALES
26 12 14 00 :	ALAMBRE ELÉCTRICO
26 12 16 00 :	CABLES ELÉCTRICOS Y ACCESORIOS
27 11 22 00 :	HERRAMIENTAS DE ALBAÑILERÍA Y CONCRETO
27 11 27 00 :	HERRAMIENTAS MECÁNICAS
27 13 15 00 :	HERRAMIENTAS HIDRÁULICAS
27 13 17 00 :	CILINDROS NEUMÁTICOS Y COMPONENTES
30 10 15 00 :	ÁNGULOS
30 10 17 00 :	VIGAS
30 10 18 00 :	CONCRETOS
30 10 23 00 :	PERFILES
30 10 24 00 :	VARILLAS
30 10 28 00 :	PILOTAJE
30 10 29 00 :	PILARES
30 10 31 00 :	RIGLES
40 10 36 00 :	PRODUCTOS ESTRUCTURALES
40 11 15 00 :	CONCRETO Y MORTEROS
40 11 16 00 :	CEMENTO Y CAL
40 11 17 00 :	YESOS
40 11 18 00 :	AGREGADOS
40 11 19 00 :	ELEMENTOS PARA REFORZAR CONCRETO
40 12 15 00 :	DERIVADOS ALUMINOSOS
40 12 16 00 :	ASFALTOS
40 12 17 00 :	MATERIALES DE CONSTRUCCIÓN DE CAMINOS Y CARRETERAS
40 12 18 00 :	MATERIALES DE ARQUITECTURA PAISAJÍSTICA
40 12 19 00 :	MATERIALES PARA ESTABILIZACIÓN Y REFORZO DE SUELOS

----- CONTINUA -----

Pag. 282 de 458

CAMARA DE COMERCIO DE TUNJA
MIAROS S.A.S.
Fecha expedición: 2023/05/15 09:44:55 *** Recibo No. 500745197 *** Num. Operación: 99 USU/PUB/CK 20230515 018

*** EXPEDIDO A TRAVÉS DEL SISTEMA VIRTUAL S.I.I. ***

30 13 15 00 :	BLOQUES
30 13 16 00 :	LADRILLOS
30 15 19 00 :	MATERIALES Y PRODUCTOS PARA ACABADOS
30 15 20 00 :	CERCADO
30 16 15 00 :	MATERIALES PARA ACABADOS DE PAREDES
30 16 16 00 :	MATERIALES PARA TECHOS
30 16 17 00 :	SUELOS
30 19 15 00 :	ESCALERAS Y ANDAMIOS
30 19 16 00 :	ESCALERAS Y ACCESORIOS DE ANDAMIAJE
30 19 18 00 :	EQUIPOS Y MATERIALES PARA CONSTRUCCIONES TEMPORALES Y APOYO AL MANTENIM...
30 24 16 00 :	COMPONENTES ESTRUCTURALES DE TRIBUNAS, GRADAS Y ESCALERA
31 15 20 00 :	CABLE DE SEGURIDAD
31 21 15 00 :	ADITIVOS PARA PINTURAS
31 21 17 00 :	ACABADOS EN GENERAL
31 21 18 00 :	DISOLVENTES Y DILUYENTES PARA PINTURAS
31 21 19 00 :	APLICADORES DE PINTURA Y ACCESORIOS PARA PINTAR
31 34 12 00 :	CONJUNTOS REMACHADOS DE PLACA
39 10 16 00 :	LÁMPARAS Y BOMBILLAS
39 10 18 00 :	COMPONENTES Y ACCESORIOS DE LÁMPARA
39 10 19 00 :	BALASTOS DE LÁMPARAS Y TRANSFORMADORES DE LÁMPARAS
39 11 16 00 :	ILUMINACIÓN EXTERIOR Y ARTEFACTOS
39 11 18 00 :	ACCESORIOS DE ILUMINACIÓN
39 11 19 00 :	SEÑALIZACIÓN E ILUMINACIÓN DE ENPLAZAMIENTOS PELIGROSOS
39 11 21 00 :	ILUMINACIÓN ÓPTICA
39 12 19 00 :	EQUIPAMIENTO PARA DISTRIBUCIÓN Y CONVERSIÓN DE ALIMENTACIÓN
39 12 14 00 :	LECHERAS DE CONEXIÓN, CONTACTORES Y TERMINALES
39 12 15 00 :	CONUTADORES, CONTROLES Y RELES Y ACCESORIOS
39 12 16 00 :	DISPOSITIVOS Y ACCESORIOS PARA LA PROTECCIÓN DE CIRCUITOS
39 12 17 00 :	FERRERÍA ELÉCTRICA Y SUBMINISTROS
39 12 22 00 :	INTERMEDIOS ELÉCTRICOS Y ACCESORIOS
39 13 15 00 :	MARCADORES DE ALAMBRE Y DISPOSITIVOS PARA MARCAR ALAMBRE
39 13 17 00 :	CONDUCTORES ELÉCTRICOS, ELECTRODUCTOS Y CABLES AÉREOS
40 14 15 00 :	VALVULAS
40 14 17 00 :	MATERIAL DE FERRERÍA Y ACCESORIOS
40 14 19 00 :	CONDUCTOS
40 14 20 00 :	MANGUERAS
40 14 25 00 :	INTERCEPTORES Y COLADORES
40 15 15 00 :	BOMBAS
40 15 16 00 :	CONCRETORES
40 17 15 00 :	TUBOS Y TUBERÍAS COMERCIALES
40 17 16 00 :	TUBOS Y TUBERÍAS INDUSTRIALES
40 17 37 00 :	ACCESORIOS Y BRIDAS ESPECIALIZADOS PARA TUBOS
40 18 16 00 :	TUBOS DE ACERO SOLDADOS
40 18 23 00 :	TUBOS DE ACERO SIN UNIONES
40 18 24 00 :	TUBOS DE ACERO SOLDABLE SIN UNIONES
40 18 31 00 :	ACCESORIOS DE TUBOS
41 11 25 00 :	INSTRUMENTOS DE MEDICIÓN Y OBSERVACIÓN DEL CANAL DE FLUIDOS

----- CONTINUA -----

Pag. 282 de 458

CAMARA DE COMERCIO DE TUNJA
KIMBOS S.A.S.
 Fecha expedición: 2023/05/15 09:44:55 *** Fecha No. 500074537 *** Num. Operación: 50 USU/PUB/EX/2023/015 6316

***** EXPEDIDO A TRAVÉS DEL SISTEMA VIRTUAL S.I.I. *****

41 11 28 00	: EQUIPO E INSTRUMENTOS RELACIONADOS CON EL TRANSPORTE
41 11 34 00	: EQUIPO DE MEDICIÓN Y COMPROBACIÓN ELÉCTRICA
41 11 39 00	: EQUIPO PARA MEDICIÓN DE SUELOS
41 11 40 00	: EQUIPO DE MEDIDA DE ROCAS Y ESTRATOS
41 11 41 00	: INSTRUMENTOS SISMOLÓGICOS
41 11 42 00	: INSTRUMENTOS DE AGRICULTURA
41 11 43 00	: INSTRUMENTOS HIDROLÓGICOS
41 11 45 00	: INSTRUMENTOS MECÁNICOS
41 11 46 00	: INSTRUMENTOS DE VERIFICACIÓN DE METALES, METALURGIA Y MATERIALES ESTRU...
45 12 15 00	: CÁMARAS
45 12 16 00	: ACCESORIOS PARA CÁMARAS
46 17 16 00	: EQUIPO DE VIGILANCIA Y DEFECCIÓN
46 18 15 00	: ROPA DE SEGURIDAD
46 18 16 00	: CALZADO DE PROTECCIÓN
46 18 17 00	: PROTECTORES DE CARA Y CABEZA
46 18 18 00	: PROTECCIÓN Y ACCESORIOS PARA LA VISIÓN
46 18 19 00	: PROTECTORES AUDITIVOS
46 18 20 00	: PROTECCIÓN DE LA RESPIRACIÓN
46 18 21 00	: EQUIPO Y SUMINISTROS ANTIESTÁTICOS
46 18 22 00	: EQUIPO DE APOYO ERGONÓMICO
46 18 23 00	: PROTECCIÓN ANTI CAÍDA Y EQUIPO DE RESCATE
55 12 17 00	: SEÑALIZACIÓN
55 12 19 00	: SEÑALIZACIONES
56 10 16 00	: MUEBLES PARA EL EXTERIOR
70 11 16 00	: PLANTAS DE FLOR
70 11 17 00	: PARQUES, JARDINES Y HUERTOS
70 13 16 00	: PREPARACIÓN DEL TERRENO Y DEL SUELO
70 15 17 00	: COSECHA FORESTAL
70 17 17 00	: RIEGO
70 17 18 00	: SERVICIOS DE DRENAJE
70 18 15 00	: SERVICIOS DE APOYO PARA LA CONSTRUCCIÓN
72 10 29 00	: SERVICIOS DE MANTENIMIENTO Y REPARACIÓN DE INSTALACIONES
72 10 33 00	: SERVICIOS DE MANTENIMIENTO Y REPARACIÓN DE INFRAESTRUCTURA
72 14 10 00	: SERVICIOS DE CONSTRUCCIÓN DE AUTOPISTAS Y CARRETERAS
72 14 11 00	: SERVICIOS DE CONSTRUCCIÓN Y REVESTIMIENTO Y PAVIMENTACIÓN DE INFRAEST...
72 14 15 00	: SERVICIOS DE PREPARACIÓN DE TIERRAS
72 14 16 00	: SERVICIOS DE CONSTRUCCIÓN DE SISTEMAS DE TRÁNSITO MASIVO
72 14 17 00	: SERVICIOS DE ALQUILER O ARRENDAMIENTO DE EQUIPO Y MAQUINARIA DE CONSTAU...
72 15 11 00	: SERVICIOS DE CONSTRUCCIÓN DE PISCERÍA
72 15 15 00	: SERVICIOS DE SISTEMAS ELÉCTRICOS
72 15 16 00	: SERVICIOS DE SISTEMAS ESPECIALIZADOS DE COMUNICACIÓN
72 15 17 00	: SERVICIOS DE INSTALACIÓN DE SISTEMAS DE SEGURIDAD FÍSICA E INDUSTRIAL
72 15 19 00	: SERVICIOS DE ALBAÑERÍA Y MAESTRÍA
72 15 20 00	: SERVICIOS DE PARETEADO Y GRYNALL
72 15 27 00	: SERVICIOS DE INSTALACIÓN Y REPARACIÓN DE CONCRETO
72 15 28 00	: SERVICIOS DE PERFORACIÓN DE POZOS DE AGUA
72 15 29 00	: SERVICIOS DE MONTAJE DE ACERO ESTRUCTURAL

***** CONTINUA *****

Pág. 265 de 616

CAMARA DE COMERCIO DE TUNJA
KIMBOS S.A.S.
 Fecha expedición: 2023/05/15 09:44:55 *** Fecha No. 500074537 *** Num. Operación: 50 USU/PUB/EX/2023/015 6316

***** EXPEDIDO A TRAVÉS DEL SISTEMA VIRTUAL S.I.I. *****

72 15 32 00	: SERVICIOS DE RECUBRIMIENTO, IMPERMEABILIZACIÓN PROTECCIÓN CONTRA CLIM...
72 15 33 00	: SERVICIOS DE MANTENIMIENTO E INSTALACIÓN DE EQUIPO DE ESTACIÓN DE SER...
72 15 34 00	: SERVICIOS DE APARAJAMIENTO Y ARMADAJE
72 15 35 00	: SERVICIOS DE LIMPIEZA ESTRUCTURAL EXTERNA
72 15 39 00	: SERVICIO DE PREPARACIÓN DE OBRAS DE CONSTRUCCIÓN
72 15 44 00	: SERVICIOS DE MANTENIMIENTO Y FABRICACIÓN DE ACCESORIOS PARA TOBERIAS
72 15 45 00	: SERVICIOS DE MANTENIMIENTO E INSTALACIÓN DE EQUIPO PESADO
73 12 18 00	: SERVICIOS DE INDUSTRIA DE PRODUCTOS DE MINERALES NO METÁLICOS
73 18 11 00	: SERVICIOS DE REVESTIMIENTO
73 18 19 00	: SERVICIOS DE SOLDADURA
76 12 16 00	: DISPOSICIÓN DE DESECHOS NO PELIGROSOS
77 10 15 00	: EVALUACIÓN DE IMPACTO AMBIENTAL
77 11 16 00	: REHABILITACIÓN AMBIENTAL
77 12 16 00	: CONTAMINACIÓN DEL SUELO
77 12 17 00	: CONTAMINACIÓN DEL AGUA
78 10 18 00	: TRANSPORTE DE CARGA POR CARRETERA
78 10 19 00	: TRANSPORTE DE CARGA INTERMODAL
80 10 16 00	: GERENCIA DE PROYECTOS
81 10 15 00	: INGENIERÍA CIVIL Y ARQUITECTURA
81 10 17 00	: INGENIERÍA ELÉCTRICA Y ELECTRÓNICA
81 10 22 00	: INGENIERÍA DE TRANSPORTE
81 15 16 00	: CARTOGRAFÍA
81 15 17 00	: GEOLOGÍA
83 10 15 00	: SERVICIOS DE ACUEDUCTO Y ALCANTARILLADO
95 11 15 00	: VÍAS DE TRÁFICO LIMITADO
95 11 16 00	: VÍAS DE TRÁFICO ABIERTO
95 12 16 00	: EDIFICIOS Y ESTRUCTURAS DE TRANSPORTE
95 12 17 00	: EDIFICIOS Y ESTRUCTURAS PÚBLICAS

EXPERIENCIA No. 70 :
 NÚMERO CONSECUTIVO DEL CONTRATO: 070
 CONTRATO CELEBRADO POR : 12 - SOCIO / ASOCIADO
 NOMBRE DEL CONTRATISTA : HÉCTOR MAURICIO OCHOA GARCÍA
 NOMBRE DEL CONTRATANTE : HERRIFICIO DE ZETAQUIRA
 VALOR CONTRATADO EN SMMLV : 155,19

SG FM CL ER	- DESCRIPCIÓN
11 11 15 00	: BARRO Y TIERRA
11 11 16 00	: PIEDRA
12 15 19 00	: AGENTES DE IMPERMEABILIZACIÓN
20 11 15 00	: EQUIPO DE EXPLORACIÓN Y PERFORACIÓN
20 11 17 00	: ACCESORIOS DE PERFORACIÓN Y EXPLOTACIÓN
20 12 11 00	: EQUIPO PARA CEMENTAR
20 12 12 00	: EQUIPO DE FRACTURAR
20 12 14 00	: HERRAMIENTAS Y EQUIPO DE TERMINACIÓN
22 10 16 00	: EQUIPO DE PAVIMENTACIÓN
23 10 15 00	: MAQUINARIA PARA TRABAJAR MADERA, PIEDRA, CERÁMICA Y SIMILARES

***** CONTINUA *****

Pág. 266 de 616

CAMARA DE COMERCIO DE TUNJA
KIMBOS S.A.S.
 Fecha expedición: 2023/05/15 09:44:55 *** Fecha No. 500074537 *** Num. Operación: 50 USU/PUB/EX/2023/015 6316

***** EXPEDIDO A TRAVÉS DEL SISTEMA VIRTUAL S.I.I. *****

23 15 35 00	: SISTEMAS DE PINTURA
23 27 15 00	: MAQUINARIA DE SOLDADURA FUERTE
23 27 16 00	: MAQUINARIA DE SOLDADURA DÉBIL
23 27 17 00	: ACCESORIOS PARA SOLDAR, SOLDADURA FUERTE Y SOLDADURA DÉBIL
23 27 18 00	: SOBRINISTROS PARA SOLDAR, SOLDADURA FUERTE Y SOLDADURA DÉBIL
24 10 16 00	: EQUIPO DE TAJAJE Y ACCESORIOS
25 10 16 00	: VEHÍCULOS DE TRANSPORTE DE PRODUCTOS Y MATERIALES
25 10 19 00	: VEHÍCULOS ESPECIALIZADOS DE RECREO
26 10 15 00	: ALAMBRE ELÉCTRICO
26 10 16 00	: CABLES ELÉCTRICOS Y ACCESORIOS
27 11 22 00	: HERRAMIENTAS DE ALBAÑERÍA Y CONCRETO
27 11 27 00	: HERRAMIENTAS MECÁNICAS
27 13 15 00	: HERRAMIENTAS HEMÁTICAS
27 13 17 00	: CILINDROS MECÁNICOS Y COMPONENTES
30 10 15 00	: ANGULOS
30 10 17 00	: VIGAS
30 10 18 00	: CONDUCTOS
30 10 23 00	: PERFILES
30 10 24 00	: VARRILLAS
30 10 28 00	: PILOTAJE
30 10 29 00	: PILARES
30 10 31 00	: RIELES
30 10 36 00	: PRODUCTOS ESTRUCTURALES
30 11 15 00	: CONCRETO Y MORTEROS
30 11 16 00	: CEMENTO Y CAL
30 11 17 00	: YESOS
30 11 18 00	: AGREGADOS
30 11 19 00	: ELEMENTOS PARA REFORZAR CONCRETO
30 12 15 00	: DERIVADOS BITUMINOSOS
30 12 16 00	: ASFALTOS
30 12 17 00	: MATERIALES DE CONSTRUCCIÓN DE CAMINOS Y CARRITERAS
30 12 18 00	: MATERIALES DE ARQUITECTURA PAISAJÍSTICA
30 12 19 00	: MATERIALES PARA ESTABILIZACIÓN Y REFORZO DE SUELOS
30 13 15 00	: BLOQUES
30 13 16 00	: LADRILLOS
30 13 17 00	: AZULEJOS Y BALDOSAS
30 15 15 00	: MATERIAL PARA TEJADOS Y TECHOS
30 15 16 00	: ACCESORIOS PARA TEJADOS
30 15 17 00	: CUALQUES DE TEJADO Y ACCESORIOS
30 15 18 00	: MATERIALES PARA REVESTIMIENTO DE PAREDES Y EXTERIOR
30 15 19 00	: MATERIALES Y PRODUCTOS PARA ACABADOS
30 15 20 00	: CERCOS
30 16 15 00	: MATERIALES PARA ACABADOS DE PAREDES
30 16 16 00	: MATERIALES PARA TECHOS
30 16 18 00	: EBANISTERÍA
30 16 19 00	: HOJUEADO Y CARPINTERÍA MECÁNICA
30 16 20 00	: HOJUEADOS Y CARPINTERÍA

***** CONTINUA *****

Pág. 267 de 616

CAMARA DE COMERCIO DE TUNJA
KIMBOS S.A.S.
 Fecha expedición: 2023/05/15 09:44:55 *** Fecha No. 500074537 *** Num. Operación: 50 USU/PUB/EX/2023/015 6316

***** EXPEDIDO A TRAVÉS DEL SISTEMA VIRTUAL S.I.I. *****

30 16 24 00	: Muros divisorios
30 19 15 00	: ESCALERAS Y AMBAJOS
30 19 16 00	: ESCALERAS Y ACCESORIOS DE AMBAJAJE
30 24 16 00	: COMPONENTES ESTRUCTURALES DE TRIBUNAS, GRADAS Y ESCALERA
30 24 45 00	: BARRAS DE ACERO INOXIDABLE
30 24 46 00	: LÁMINAS DE ACERO INOXIDABLE
31 21 15 00	: PINTURAS Y TAPA POROS
31 21 16 00	: ADITIVOS PARA PINTURAS
31 21 17 00	: ACABADOS EN GENERAL
31 21 18 00	: DISOLVENTES Y DISOLVENTES PARA PINTURAS
31 21 19 00	: APLICADORES DE PINTURA Y ACCESORIOS PARA PINTAR
39 10 16 00	: LÁMPARAS Y BOVILLAS
39 10 18 00	: COMPONENTES Y ACCESORIOS DE LÁMPARA
39 10 19 00	: BALASTOS DE LÁMPARAS Y TRANSFORMADORES DE LÁMPARAS
39 11 16 00	: ILUMINACIÓN EXTERIOR Y ARTEFACTOS
39 11 18 00	: ACCESORIOS DE ILUMINACIÓN
39 11 23 00	: ILUMINACIÓN Y ACCESORIOS DE ESCENARIOS Y ESTUDIOS
39 11 25 00	: LAMINARIAS DE ESCENARIOS Y ESTUDIOS
39 12 16 00	: DISPOSITIVOS Y ACCESORIOS PARA LA PROTECCIÓN DE CIRCUITOS
39 12 17 00	: FERRETERÍA ELÉCTRICA Y SUMINISTROS
39 12 22 00	: INTERRUPTORES ELÉCTRICOS Y ACCESORIOS
39 13 15 00	: HARCADORES DE ALAMBRE Y DISPOSITIVOS PARA HARCAR ALAMBRE
39 13 17 00	: CONDUCTOS ELÉCTRICOS, ELECTRODUCTOS Y CABLES AEREOS
40 14 16 00	: VALVULAS
40 14 17 00	: MATERIAL DE FERRETERÍA Y ACCESORIOS
40 14 19 00	: CONDUCTOS
40 17 15 00	: TUBOS Y TUBERÍAS COMERCIALES
40 17 16 00	: TUBOS Y TUBERÍAS INDUSTRIALES
40 17 17 00	: ADAPTADORES DE TUBOS
40 17 21 00	: COJINES PARA TUBOS
40 17 26 00	: ACOPLER DE TUBOS
40 17 29 00	: DISCO DE MUPTURA PARA TUBOS
40 17 40 00	: BRIDA DESLIZANTE PARA TUBOS
40 17 46 00	: T PARA TUBOS
40 17 49 00	: UNIONES PARA TUBOS
40 18 18 00	: TUBOS DE ACERO SOLDADOS
40 18 23 00	: TUBOS DE ACERO SIN UNIONES
40 18 24 00	: TUBOS DE ACERO INOXIDABLE SIN UNIONES
40 18 31 00	: ACCESORIOS DE TUBOS
42 21 17 00	: AYUDAS DE COMUNICACIÓN PARA PERSONAS FÍSICAMENTE DISCAPACITADAS
42 21 21 00	: APARATOS DE TIEMPO LIBRE Y RECREO PARA PERSONAS FÍSICAMENTE DISCAPACIT...
42 25 16 00	: EQUIPO Y DISPOSITIVOS DE EJERCICIO DE REHABILITACIÓN
42 25 17 00	: PRODUCTOS PARA MANTENIMIENTO DEL REGO DE AGUA
46 18 15 00	: ROPA DE SEGURIDAD
46 18 16 00	: CALZADO DE PROTECCIÓN
46 18 17 00	: PROTECTORES DE CARA Y CABEZA
46 18 19 00	: PROTECTORES AUDITIVOS

***** CONTINUA *****

Pág. 268 de 616

CAMARA DE COMERCIO DE TUNJA
KIMAROS S.A.S.
Fecha expedición: 2023/03/15 - 09:48:55 **** Récibo No. 5200745397 **** Num. Operación: 99 USU/PUB/EX 2023/315 0318

*** EXPEDIDO A TRAVÉS DEL SISTEMA VIRTUAL S.I.I. ***

46 18 20 00 :	PROTECCIÓN DE LA RESPIRACIÓN
46 18 21 00 :	PROTECCIÓN ANTI CAÍDA Y EQUIPO DE RESCATE
48 12 12 00 :	MESA DE JUEGO Y JUEGOS
49 18 15 00 :	EQUIPOS Y JUEGOS DE MESA
49 20 15 00 :	EQUIPO DE ENTRENAMIENTO PARA AFÉROICOS
49 20 16 00 :	EQUIPO DE ENTRENAMIENTO DE PESAS Y RESISTENCIA
49 21 18 00 :	EQUIPO DE CLASE DE EDUCACIÓN FÍSICA
49 22 15 00 :	ACCESORIOS PARA DEPORTE
49 24 15 00 :	EQUIPO DE PARQUES INFANTILES
49 24 16 00 :	EQUIPO DE RECREO
55 12 16 00 :	ETIQUETAS
55 12 17 00 :	SEÑALIZACIÓN
55 12 14 00 :	SEÑALIZACIONES
56 12 15 00 :	MOBILIARIO PARA EL TIEMPO DE DESCANSO Y OCIO CREATIVO PARA GUARBERÍA I...
60 14 11 00 :	JUEGOS
60 14 13 00 :	SISTEMAS DE CONSTRUCCIÓN Y REGIMEN INFANTILES
70 13 16 00 :	PLANTAS DE FLOR
70 13 17 00 :	PAQUETES, JARDINES Y HUERTOS
70 17 14 00 :	SERVICIOS DE ORNATE
72 10 15 00 :	SERVICIOS DE APOYO PARA LA CONSTRUCCIÓN
72 10 21 00 :	CONTROL DE PLAGAS
72 10 29 00 :	SERVICIOS DE MANTENIMIENTO Y REPARACIÓN DE INSTALACIONES
72 10 33 00 :	SERVICIOS DE MANTENIMIENTO Y REPARACIÓN DE INFRAESTRUCTURA
72 12 14 00 :	SERVICIOS DE CONSTRUCCIÓN DE EDIFICIOS PÚBLICOS ESPECIALIZADOS
72 14 10 00 :	SERVICIOS DE CONSTRUCCIÓN DE AUTOPISTAS Y CARRETERAS
72 14 11 00 :	SERVICIOS DE CONSTRUCCIÓN Y REVESTIMIENTO Y PAVIMENTACIONES DE INFRAEST...
72 14 13 00 :	SERVICIO DE CONSTRUCCIÓN DE FACILIDADES ATLÉTICAS Y RECREATIVAS
72 14 15 00 :	SERVICIOS DE PREPARACIÓN DE TIERRAS
72 14 17 00 :	SERVICIOS DE ALQUILER O ARRENDAMIENTO DE EQUIPO Y MAQUINARIA DE CONSTRU...
72 15 11 00 :	SERVICIOS DE CONSTRUCCIÓN DE PISCINA
72 15 11 00 :	SERVICIOS DE PINTURA E INSTALACIÓN DE PAPEL DE COLGADORA
72 15 14 00 :	SERVICIOS DE CONSTRUCCIÓN DE RECURSIVOS DE MUROS
72 15 15 00 :	SERVICIOS DE SISTEMAS ELÉCTRICOS
72 15 16 00 :	SERVICIOS DE SISTEMAS ESPECIALIZADOS DE COMUNICACIÓN
72 15 17 00 :	SERVICIOS DE INSTALACIÓN DE SISTEMAS DE SEGURIDAD FÍSICA E INDUSTRIAL
72 15 18 00 :	SERVICIOS DE MANTENIMIENTO Y REPARACIÓN DE INSTALACIONES DE MÁQUINAS
72 15 19 00 :	SERVICIOS DE ALBAÑILERÍA Y HERRISTERÍA
72 15 20 00 :	SERVICIOS DE PANTANO Y DRYWALL
72 15 21 00 :	SERVICIOS ACÚSTICOS Y DE AISLAMIENTO
72 15 22 00 :	SERVICIOS DE BALDOSAS TIRAZO Y MÓDULO Y MOSAICOS
72 15 23 00 :	SERVICIOS DE CARPINTERÍA
72 15 24 00 :	SERVICIOS DE MONTAJE E INSTALACIÓN DE VENTANAS Y PUERTAS
72 15 25 00 :	SERVICIOS DE INSTALACIÓN DE PISOS
72 15 24 00 :	SERVICIOS DE TECHADO Y PAREDES EXTERNAS Y LÁMINAS DE METAL
72 15 27 00 :	SERVICIOS DE INSTALACIÓN Y REPARACIÓN DE CONCRETO
72 15 28 00 :	SERVICIOS DE PERFORACIÓN DE FOSOS DE AGUA
72 15 29 00 :	SERVICIOS DE MONTAJE DE ACERO ESTRUCTURAL

***** CONTINUA *****

Pag. 213 de 438

CAMARA DE COMERCIO DE TUNJA
KIMAROS S.A.S.
Fecha expedición: 2023/03/15 - 09:48:55 **** Récibo No. 5200745397 **** Num. Operación: 99 USU/PUB/EX 2023/315 0318

*** EXPEDIDO A TRAVÉS DEL SISTEMA VIRTUAL S.I.I. ***

72 15 30 00 :	SERVICIOS DE VIDRIOS Y VENTANERÍA
72 15 31 00 :	SERVICIOS DE CONSTRUCCIÓN DE FACILIDADES ATLÉTICAS Y RECREATIVAS
72 15 32 00 :	SERVICIOS DE RECONSTRUCCION, IMPERMEABILIZACION PROTECCION CONTRA CLIM...
72 15 33 00 :	SERVICIOS DE MANTENIMIENTO E INSTALACIÓN DE EQUIPO DE ESTACIÓN DE SER...
72 15 34 00 :	SERVICIOS DE APAREJAMIENTO Y ANDAMIAJE
72 15 35 00 :	SERVICIOS DE LIMPIEZA ESTRUCTURAL EXTERNA
72 15 36 00 :	SERVICIOS DE TERMINADO INTERIORS, DOTACIÓN Y REMODELACIÓN
72 15 37 00 :	SERVICIOS DE INSTALACIÓN, MANTENIMIENTO Y REPARACIÓN DE EQUIPOS Y COR...
72 15 39 00 :	SERVICIO DE PREPARACIÓN DE OBRAS DE CONSTRUCCIÓN
72 15 40 00 :	SERVICIOS DE EDIFICIOS ESPECIALIZADOS Y EJERCICIOS
72 15 44 00 :	SERVICIOS DE MANTENIMIENTO Y FABRICACIÓN DE ACCESORIOS PARA TUBERÍAS
73 18 11 00 :	SERVICIOS DE REVESTIMIENTO
73 18 19 00 :	SERVICIOS DE SOLDADURA
77 10 15 00 :	EVALUACIÓN DE IMPACTO AMBIENTAL
77 11 16 00 :	REHABILITACIÓN AMBIENTAL
77 12 16 00 :	CONTAMINACIÓN DEL SUELO
77 12 17 00 :	CONTAMINACIÓN DEL AGUA
78 10 18 00 :	TRANSPORTE DE CARGA POR CARRETERA
80 10 16 00 :	GERENCIA DE PROYECTOS
81 10 15 00 :	INGENIERÍA CIVIL Y ARQUITECTURA
81 10 16 00 :	INGENIERÍA MECÁNICA
81 10 17 00 :	INGENIERÍA ELÉCTRICA Y ELECTRÓNICA
81 10 22 00 :	INGENIERÍA DE TRANSPORTE
81 10 15 00 :	SERVICIOS DE ACUEDUCTO Y ALCANTARILLADO
80 15 17 00 :	PARQUES DE DIVERSIONES
95 10 18 00 :	LOTES DE TERRENOS GUBERNAMENTALES
95 11 15 00 :	VÍAS DE TRÁFICO LIMITADO
95 11 16 00 :	VÍAS DE TRÁFICO ABIERTO
95 12 15 00 :	EDIFICIOS Y ESTRUCTURAS COMERCIALES Y DE ENTRETENIMIENTO
95 12 16 00 :	EDIFICIOS Y ESTRUCTURAS DE TRANSPORTE
95 12 17 00 :	EDIFICIOS Y ESTRUCTURAS PÚBLICOS
95 12 19 00 :	EDIFICIOS Y ESTRUCTURAS EDUCACIONALES Y DE ADMINISTRACIÓN
95 12 23 00 :	EDIFICIOS Y ESTRUCTURAS DE SALUD Y DEPORTIVAS

EXPERIENCIA No. 71 :

NUMERO CONCEPTIVO DEL CONTRATO: 071

CONTRATO CELEBRADO POR : 12 - SOCIO / ASOCIADO

NOMBRE DEL CONTRATISTA : INGENIERO HUBERTO OCHOA GARCÍA

NOMBRE DEL CONTRATANTE : MUNICIPIO DE BAHÍLLAS

VALOR CONTRATADO EN SMLV : 770,22

80 10 16 00 :	DESCRIPCIÓN
11 11 15 00 :	BARRO Y TIERRA
11 11 16 00 :	PIEDRA
12 16 49 00 :	AGENTES DE IMPERMEABILIZACIÓN
20 12 11 00 :	EQUIPO PARA CEMENTAR
20 12 12 00 :	EQUIPO DE FRACTURAR

***** CONTINUA *****

Pag. 250 de 438

CAMARA DE COMERCIO DE TUNJA
KIMAROS S.A.S.
Fecha expedición: 2023/03/15 - 09:48:55 **** Récibo No. 5200745397 **** Num. Operación: 99 USU/PUB/EX 2023/315 0318

*** EXPEDIDO A TRAVÉS DEL SISTEMA VIRTUAL S.I.I. ***

20 12 13 00 :	HERRAMIENTAS Y EQUIPO DE TERMINACIÓN
22 10 15 00 :	MAQUINARIA PARA TRABAJO DE BESHONTE
22 10 16 00 :	EQUIPO DE PAVIMENTACIÓN
22 10 20 00 :	EQUIPO Y MAQUINARIA DE DEMOLICIÓN DE EDIFICIOS
22 15 35 00 :	SISTEMAS DE PINTURA
23 27 15 00 :	MAQUINARIA DE SOLDADURA FUERTE
23 27 16 00 :	MAQUINARIA DE SOLDADURA DÉBIL
23 27 17 00 :	ACCESORIOS PARA SOLDAR, SOLDADURA FUERTE Y SOLDADURA DÉBIL
24 10 16 00 :	EQUIPO DE IZAJE Y ACCESORIOS
24 10 17 00 :	TRANSPORTADORES Y ACCESORIOS
26 12 15 00 :	ALAMBRE ELÉCTRICO
27 11 22 00 :	HERRAMIENTAS DE ALBAÑILERÍA Y CONCRETO
27 11 23 00 :	HERRAMIENTAS MECÁNICAS
27 13 15 00 :	HERRAMIENTAS HERRAMIENTAS
27 13 17 00 :	CILINDROS NEUMÁTICOS Y COMPONENTES
30 10 15 00 :	ÁNGULOS
30 10 17 00 :	VIGAS
30 10 18 00 :	CONDUCTOS
30 10 20 00 :	HOJA
30 10 23 00 :	PERFILES
30 10 24 00 :	VARILLAS
30 10 28 00 :	PILOTAJE
30 10 29 00 :	FILARES
30 10 31 00 :	RIELES
30 10 36 00 :	PRODUCTOS ESTRUCTURALES
30 11 15 00 :	CONCRETO Y MORTEROS
30 11 16 00 :	CEMENTO Y CAL
30 11 17 00 :	YESOS
30 11 18 00 :	AGREGADOS
30 11 19 00 :	ELEMENTOS PARA REFORZAR CONCRETO
30 12 18 00 :	MATERIALES DE ARQUITECTURA PAISAJÍSTICA
30 12 17 00 :	MATERIALES PARA ESTABILIZACIÓN Y REFUERZO DE SUELOS
30 13 15 00 :	BLOQUES
30 13 16 00 :	LADRILLOS
30 13 17 00 :	AZULEJOS Y BALDOSAS
30 14 15 00 :	AISLAMIENTO TÉRMICO
30 14 16 00 :	AISLAMIENTO ESPECIAL
30 14 17 00 :	CAPAS DE SELLAMIENTO DE AISLAMIENTO
30 15 15 00 :	MATERIAL PARA TEJADOS Y TECHOS
30 15 16 00 :	ACCESORIOS PARA TEJADOS
30 15 17 00 :	CANALONES DE TEJADO Y ACCESORIOS
30 15 18 00 :	MATERIALES PARA REVESTIMIENTO DE PAREDES Y EXTERIOR
30 15 19 00 :	MATERIALES Y PRODUCTOS PARA ACABADOS
30 15 20 00 :	CERCADO
30 16 15 00 :	MATERIALES PARA ACABADOS DE PAREDES
30 16 16 00 :	MATERIALES PARA TECHOS
30 16 17 00 :	SUELOS

***** CONTINUA *****

Pag. 311 de 438

CAMARA DE COMERCIO DE TUNJA
KIMAROS S.A.S.
Fecha expedición: 2023/03/15 - 09:48:55 **** Récibo No. 5200745397 **** Num. Operación: 99 USU/PUB/EX 2023/315 0318

*** EXPEDIDO A TRAVÉS DEL SISTEMA VIRTUAL S.I.I. ***

30 16 18 00 :	FRANISTERÍA
30 16 19 00 :	ISOLADO Y CARPINTERÍA MECÁNICA
30 16 20 00 :	MOLDURAS Y CARPINTERÍA
30 16 21 00 :	LAMINADOS INTERIORES
30 16 24 00 :	MÓDULOS DIVISORIOS
30 17 15 00 :	PUERTAS
30 17 16 00 :	VENTANAS
30 17 17 00 :	PRODUCTOS DE CRISTAL
30 17 18 00 :	CLARABOYAS
30 17 19 00 :	MARCOS DE VENTANAS
30 17 20 00 :	PIERTAS
30 17 21 00 :	PUERTAS PARA GARAJE Y OPERADORES
30 18 15 00 :	PORCELANA SANITARIA
30 18 16 00 :	INSTALACIONES RESIDENCIALES NO SANITARIAS
30 18 17 00 :	GRIFOS
30 18 18 00 :	CABEZAS, CHORROS Y PARTES Y ACCESORIOS DE GRIFOS Y OUCHAS
30 18 19 00 :	ESCALERAS Y ANDAMIOS
30 19 16 00 :	ESCALERAS Y ACCESORIOS DE ANDAMIAJE
30 16 00 :	MATERIALES ESTRUCTURALES DE HERRA
31 15 20 00 :	CABLE DE SEGURIDAD
31 21 15 00 :	PINTURAS Y TAPA POROS
31 21 16 00 :	ADITIVOS PARA PINTURAS
31 21 17 00 :	ACABADOS EN GENERAL
31 21 18 00 :	DISOLVENTES Y DILUYENTES PARA PINTURAS
31 21 19 00 :	APLICADORES DE PINTURA Y ACCESORIOS PARA PINTAR
31 24 17 00 :	ESPEJOS
31 37 11 00 :	LADRILLOS REFRACTARIOS
39 10 16 00 :	LÁMPARAS Y BOMBILLAS
39 10 18 00 :	COMPONENTES Y ACCESORIOS DE LÁMPARA
39 10 19 00 :	BALASTOS DE LÁMPARAS Y TRANSFORMADORES DE LÁMPARAS
39 12 18 00 :	ILUMINACIÓN DE INTERIORES Y ARTEFACTOS
39 11 16 00 :	ILUMINACIÓN EXTERIOR Y ARTEFACTOS
39 11 18 00 :	ACCESORIOS DE ILUMINACIÓN
39 11 19 00 :	SEÑALIZACIÓN E ILUMINACIÓN DE EMPLAZAMIENTOS PELIGROSOS
39 11 21 00 :	ILUMINACIÓN ÓPTICA
39 11 23 00 :	ILUMINACIÓN Y ACCESORIOS DE ESCENARIOS Y ESTUDIOS
39 11 25 00 :	ILUMINARIAS DE ESCENARIOS Y ESTUDIOS
39 12 10 00 :	EQUIPAMIENTO PARA DISTRIBUCIÓN Y CONVERSIÓN DE ALIMENTACIÓN
39 12 11 00 :	CENTROS DE CONTROL Y DISTRIBUCIÓN Y ACCESORIOS
39 12 14 00 :	EMPEÑAS DE CONEXIÓN, CONECTADORES Y TERMINALES
39 12 15 00 :	COMBIDADORES, CONTROLES Y RILES Y ACCESORIOS
39 12 16 00 :	DISPOSITIVOS Y ACCESORIOS PARA LA PROTECCIÓN DE CIRCUITOS
39 12 17 00 :	PARAENERGÍA ELÉCTRICA Y SUBMINISTROS
39 12 18 00 :	INSTALACIONES DE EDIFICIOS INTELIGENTES - IBI
39 12 19 00 :	DISPOSITIVOS Y ACCESORIOS DE SEGURIDAD ELÉCTRICA
39 12 21 00 :	EQUIPO DE TRANSMISIÓN Y DISTRIBUCIÓN ELÉCTRICA
39 12 22 00 :	INTERRUPTORES ELÉCTRICOS Y ACCESORIOS

***** CONTINUA *****

Pag. 332 de 438

CAMARA DE COMERCIO DE TUNJA RIHAROS S.A.S.	
Fecha expedición: 2023/03/15 - 09:44:55 **** RUC No. 500761937 **** Num. Operación: 99 USU/FI/EX/2023/015-016	
*** EXPEDIDO A TRAVÉS DEL SISTEMA VIRTUAL S.I.I. ***	
39 12 23 00 :	RELES ELÉCTRICOS Y ACCESORIOS
39 13 15 00 :	MARCADORES DE ALAMBRE Y DISPOSITIVOS PARA MARCAR ALAMBRE
39 13 16 00 :	DISPOSITIVOS DE PROTECCIÓN DE ALAMBRE
39 13 17 00 :	CONDUCTOS ELÉCTRICOS, ELECTRODUCIOS Y CABLES AÉREOS
40 10 15 00 :	VENTILACIÓN
40 14 16 00 :	VALVULAS
40 14 17 00 :	MATERIAL DE FERRERÍA Y ACCESORIOS
40 14 19 00 :	CONJUNTOS
40 14 20 00 :	MANGUERAS
40 15 15 00 :	BOMBAS
40 15 16 00 :	COMPRESORES
40 17 15 00 :	TUBOS Y TUBERÍAS COMERCIALES
40 17 16 00 :	TUBOS Y TUBERÍAS INDUSTRIALES
40 17 52 00 :	ACCESORIOS Y TRIBOS ESPECIALIZADOS PARA TUBOS
40 18 15 00 :	TUBOS DE COBRE SOLDADOS
40 18 20 00 :	TUBOS DE COBRE SIN UNIONES
40 18 23 00 :	TUBOS DE ACERO SIN UNIONES
40 18 24 00 :	TUBOS DE ACERO INOXIDABLE SIN UNIONES
40 18 31 00 :	ACCESORIOS DE TUBOS
43 22 28 00 :	EQUIPO DE TELEFONÍA
43 22 29 00 :	ACCESORIOS DE EQUIPO DE TELEFONÍA
45 12 15 00 :	CÁMARAS
45 12 16 00 :	ACCESORIOS PARA CÁMARAS
46 17 16 00 :	EQUIPO DE VIGILANCIA Y DETECCIÓN
46 18 15 00 :	ROPA DE SEGURIDAD
46 18 16 00 :	CALZADO DE PROTECCIÓN
46 18 17 00 :	PROTECTORES DE CARA Y CABEZA
46 18 18 00 :	PROTECCIÓN Y ACCESORIOS PARA LA VISIÓN
46 18 19 00 :	PROTECTORES ADITIVOS
46 18 20 00 :	PROTECCIÓN DE LA RESPIRACIÓN
46 18 23 00 :	PROTECCIÓN ANTI CAÍDA Y EQUIPO DE RESCATE
46 19 15 00 :	PREVENCIÓN CONTRA INCENDIOS
47 12 16 00 :	MÁQUINAS Y ACCESORIOS PARA PISOS
47 12 17 00 :	ENVASES Y ACCESORIOS PARA RESIDUOS
47 12 18 00 :	EQUIPO DE LIMPIEZA
47 13 17 00 :	SUMINISTROS PARA ASOS
52 10 15 00 :	ALFOMBRAS Y TELEFONOS
52 13 15 00 :	CURTINAS Y ROPAJE
52 13 16 00 :	PERJANAS
52 13 17 00 :	ACCESORIOS Y FERRERÍA PARA TRATAMIENTO DE VEHICULOS
52 14 15 00 :	EQUIPOS AUDIOVISUALES
52 14 16 00 :	ACCESORIOS DE EQUIPO AUDIOVISUAL
52 17 10 00 :	TRATAMIENTOS DE PARED DE BAÑO
55 12 16 00 :	ETIQUETAS
55 12 17 00 :	SERIALIZACIÓN
55 12 19 00 :	SERIALIZACIONES
56 10 15 00 :	INUNDIOS

***** CONTINUA *****

Pag. 291 de 418

CAMARA DE COMERCIO DE TUNJA RIHAROS S.A.S.	
Fecha expedición: 2023/03/15 - 09:44:55 **** RUC No. 500761937 **** Num. Operación: 99 USU/FI/EX/2023/015-016	
*** EXPEDIDO A TRAVÉS DEL SISTEMA VIRTUAL S.I.I. ***	
56 10 16 00 :	INUNDIOS PARA EL EXTERIOR
56 10 17 00 :	INUNDIOS DE OFICINA
56 10 19 00 :	PIEZAS DE MOBILIARIO Y ACCESORIOS
56 11 15 00 :	SITIOS DE TRABAJO Y PAQUETES PARA LA OFICINA
56 11 16 00 :	SISTEMAS DE PAPELES
56 11 17 00 :	CASEADO Y SISTEMAS NO MÓDULARES
56 11 18 00 :	INUNDIOS INDEPENDIENTES
56 11 19 00 :	INUNDIOS INDUSTRIALES
56 11 20 00 :	INUNDIOS DE APOYO DE LA COMPUTADORA
56 11 21 00 :	ASIENTOS
56 11 22 00 :	SISTEMAS DE ESCRITORIOS
56 12 10 00 :	PARTES Y ACCESORIOS PARA ASIENTOS DE AUDITORES O ESTADOS O DE USO ESP...
56 12 10 00 :	MOBILIARIO DE BIBLIOTECA
56 12 11 00 :	MOBILIARIO DE CLASE DE ANTE
56 12 12 00 :	MOBILIARIO DE SALA DE PRIMEROS AUXILIOS
56 12 13 00 :	ACCESORIOS DE INSTALACIONES EDUCATIVAS GENERALES
56 12 14 00 :	MOBILIARIO DE CAFETERÍA Y CINECOS
56 12 15 00 :	MOBILIARIO GENERAL DE AULA
56 12 16 00 :	MOBILIARIO PARA EL TIEMPO DE DESCANSO Y OCIO CREATIVO PARA GUARDERÍA I...
56 12 17 00 :	MÓDULOS DE ALMACENAMIENTO GENERAL Y DE LIBROS PARA LAS ANIAS
56 12 18 00 :	MOBILIARIO Y ACCESORIOS DE AULAS VOCACIONALES
56 12 19 00 :	MOBILIARIO DE DEMONSTRACIÓN
56 12 20 00 :	MOBILES DE LABORATORIO
70 11 15 00 :	PLANTAS Y ARBOLES ORNAMENTALES
70 11 16 00 :	PLANTAS DE FLOR
70 11 17 00 :	PARKES, JARDINES Y HUERTOS
70 17 15 00 :	DESARROLLO
70 17 17 00 :	REGO
70 17 18 00 :	SERVICIOS DE BARRAJE
72 10 15 00 :	SERVICIOS DE APOYO PARA LA CONSTRUCCIÓN
72 10 29 00 :	SERVICIOS DE MANTENIMIENTO Y REPARACIÓN DE INSTALACIONES
72 10 33 00 :	SERVICIOS DE MANTENIMIENTO Y REPARACIÓN DE INFRAESTRUCTURA
72 11 10 00 :	SERVICIOS DE CONSTRUCCIÓN DE UNIDADES UNIFAMILIARES
72 12 10 00 :	SERVICIOS DE CONSTRUCCIÓN DE UNIDADES MULTIFAMILIARES
72 12 10 00 :	SERVICIOS DE CONSTRUCCIÓN DE EDIFICIOS INDUSTRIALES Y BODEGAS NUEVAS
72 12 11 00 :	SERVICIOS DE CONSTRUCCIÓN DE EDIFICIOS COMERCIALES Y DE OFICINA
72 12 12 00 :	SERVICIOS DE CONSTRUCCIÓN DE EDIFICIOS AGRÍCOLAS
72 12 13 00 :	SERVICIOS DE CONSTRUCCIÓN DE TALLERES AUTOMÓVILES Y ESTACIONES DE SER...
72 12 14 00 :	SERVICIOS DE CONSTRUCCIÓN DE EDIFICIOS PÚBLICOS ESPECIALIZADOS
72 12 15 00 :	SERVICIOS DE CONSTRUCCIÓN DE PLANTAS INDUSTRIALES
72 14 10 00 :	SERVICIOS DE CONSTRUCCIÓN DE AUTOMÓVILES Y CARRETERAS
72 14 11 00 :	SERVICIOS DE CONSTRUCCIÓN Y PAVIMENTACIÓN DE INFRAEST...
72 14 12 00 :	SERVICIOS DE CONSTRUCCIÓN MARINA
72 14 13 00 :	SERVICIO DE CONSTRUCCIÓN DE FACILIDADES ATLÉTICAS Y RECREATIVAS
72 14 14 00 :	SERVICIOS DE CONSTRUCCIÓN Y REPARACIÓN DE FACILIDADES DE DETENCIÓN
72 14 15 00 :	SERVICIOS DE PREPARACIÓN DE TIERRAS
72 14 16 00 :	SERVICIOS DE CONSTRUCCIÓN DE SISTEMAS DE TRÁNSITO PASIVO

***** CONTINUA *****

Pag. 291 de 418

CAMARA DE COMERCIO DE TUNJA RIHAROS S.A.S.	
Fecha expedición: 2023/03/15 - 09:44:55 **** RUC No. 500761937 **** Num. Operación: 99 USU/FI/EX/2023/015-016	
*** EXPEDIDO A TRAVÉS DEL SISTEMA VIRTUAL S.I.I. ***	
72 14 17 00 :	SERVICIOS DE ALQUILER O ARRENDAMIENTO DE EQUIPO Y MAQUINARIA DE CONSTRU...
72 15 10 00 :	SERVICIOS DE CONSTRUCCIÓN Y MANTENIMIENTO DE CALDERAS Y ROSNOS
72 15 11 00 :	SERVICIOS DE CONSTRUCCIÓN DE PIEDRÍA
72 15 12 00 :	SERVICIOS DE CONSTRUCCIÓN Y MANTENIMIENTO DE BVAC CALEFACCIÓN Y ENFR...
72 15 13 00 :	SERVICIOS DE PINTURA E INSTALACIÓN DE PAPEL DE COLADURA
72 15 14 00 :	SERVICIOS DE CONSTRUCCIÓN DE RECURRIMIENTOS DE HORNOS
72 15 15 00 :	SERVICIOS DE SISTEMAS ELÉCTRICOS
72 15 16 00 :	SERVICIOS DE SISTEMAS ESPECIALIZADOS DE COMUNICACIÓN
72 15 17 00 :	SERVICIOS DE INSTALACIÓN DE SISTEMAS DE SEGURIDAD FÍSICA E INDUSTRIAL
72 15 18 00 :	SERVICIOS DE MANTENIMIENTO Y REPARACIÓN DE INSTALACIÓN DE MÁQUINAS
72 15 19 00 :	SERVICIOS DE ALBAÑILERÍA Y MAESTRÍA
72 15 20 00 :	SERVICIOS DE PAKETEO Y BRWALL
72 15 21 00 :	SERVICIOS ACÚSTICOS Y DE AISLAMIENTO
72 15 22 00 :	SERVICIOS DE BARRIOS FERROZ Y HERRAJE Y HERRAJES
72 15 23 00 :	SERVICIOS DE CARPINTERÍA
72 15 24 00 :	SERVICIOS DE HERRAJE E INSTALACIÓN DE VENTANAS Y PUERTAS
72 15 25 00 :	SERVICIOS DE INSTALACIÓN DE PISOS
72 15 26 00 :	SERVICIOS DE TECHADO Y PAREDES EXTERNAS Y LÁMINAS DE METAL
72 15 27 00 :	SERVICIOS DE INSTALACIÓN Y REPARACIÓN DE CONCRETO
72 15 28 00 :	SERVICIOS DE PERFORACIÓN DE POZOS DE AGUA
72 15 29 00 :	SERVICIOS DE HERRAJE DE ACERO ESTRUCTURAL
72 15 30 00 :	SERVICIOS DE VIDRIOS Y VENTANERA
72 15 31 00 :	SERVICIOS DE CONSTRUCCIÓN DE FACILIDADES ATLÉTICAS Y RECREATIVAS
72 15 32 00 :	SERVICIOS DE RECURRIMIENTO, IMPERMEABILIZACIÓN PROTECCIÓN CONTRA CLIM...
72 15 33 00 :	SERVICIOS DE MANTENIMIENTO E INSTALACIÓN DE EQUIPO DE ESTACIÓN DE SER...
72 15 34 00 :	SERVICIOS DE APARAJAMIENTO Y ARMADAJE
72 15 35 00 :	SERVICIOS DE LIMPIEZA ESTRUCTURAL EXTERNA
72 15 36 00 :	SERVICIOS DE TECHADO INTERIOR, DUCTACIÓN Y REHABILITACIÓN
72 15 37 00 :	SERVICIOS DE INSTALACIÓN, MANTENIMIENTO Y REPARACIÓN DE EQUIPOS Y CON...
72 15 39 00 :	SERVICIO DE PREPARACIÓN DE OBRAS DE CONSTRUCCIÓN
72 15 40 00 :	SERVICIOS DE EDIFICIOS ESPECIALIZADOS Y COMERCIOS
72 15 41 00 :	SERVICIOS DE MANTENIMIENTO Y REPARACIÓN DE EQUIPO DE SISTEMAS DE DISTR...
72 15 42 00 :	SERVICIOS DE MANTENIMIENTO Y REPARACIÓN DE INSTALACIÓN DE INSTRUMENTA...
72 15 43 00 :	SERVICIOS DE MANTENIMIENTO Y REPARACIÓN DE EQUIPO PASIVO Y GENERACION...
72 15 44 00 :	SERVICIOS DE MANTENIMIENTO Y PARACIÓN DE ACCESORIOS PARA TUBERÍAS
72 15 45 00 :	SERVICIOS DE MANTENIMIENTO E INSTALACIÓN DE EQUIPO PESADO
73 12 18 00 :	SERVICIOS DE INDUSTRIA DE PRODUCTOS DE MINERALES NO METÁLICOS
73 18 19 00 :	SERVICIOS DE SOLDADURA
76 10 15 00 :	DESINFECCIÓN
76 11 15 00 :	SERVICIOS DE LIMPIEZA Y MANTENIMIENTO DE EDIFICIOS GENERALES Y DE OFICINAS
76 11 16 00 :	SERVICIOS DE LIMPIEZA DE ELEMENTOS DE EDIFICIOS
77 10 15 00 :	EVACUACIÓN DE IMPACTO AMBIENTAL
77 11 15 00 :	REHABILITACIÓN AMBIENTAL
78 10 18 00 :	TRANSPORTE DE CARGA POR CARRETERA
78 10 19 00 :	TRANSPORTE DE CARGA INTERMEDIAL
80 10 16 00 :	GERENCIA DE PROYECTOS
81 10 15 00 :	INGENIERÍA CIVIL Y ARQUITECTURA

***** CONTINUA *****

Pag. 291 de 418

CAMARA DE COMERCIO DE TUNJA RIHAROS S.A.S.	
Fecha expedición: 2023/03/15 - 09:44:55 **** RUC No. 500761937 **** Num. Operación: 99 USU/FI/EX/2023/015-016	
*** EXPEDIDO A TRAVÉS DEL SISTEMA VIRTUAL S.I.I. ***	
81 10 16 00 :	INGENIERÍA MECÁNICA
81 10 17 00 :	INGENIERÍA ELÉCTRICA Y ELECTRÓNICA
81 10 22 00 :	INGENIERÍA DE TRANSPORTE
81 11 17 00 :	SISTEMAS DE MANEJO DE INFORMACIÓN HIS
81 11 20 00 :	SERVICIOS DE DATOS
81 15 16 00 :	CARTOGRAFÍA
81 15 17 00 :	GEOLOGÍA
81 16 17 00 :	SERVICIOS DE TELECOMUNICACIONES
83 10 15 00 :	SERVICIOS DE ACUEDUCTO Y ALCANTARILLADO
95 12 15 00 :	EDIFICIOS Y ESTRUCTURAS COMERCIALES Y DE ENTRETENIMIENTO
95 12 16 00 :	EDIFICIOS Y ESTRUCTURAS DE TRANSPORTE
95 12 17 00 :	EDIFICIOS Y ESTRUCTURAS PÚBLICOS
95 12 18 00 :	EDIFICIOS Y ESTRUCTURAS UTILITARIOS
95 12 19 00 :	EDIFICIOS Y ESTRUCTURAS EDUCACIONALES Y DE ADMINISTRACIÓN
95 12 20 00 :	EDIFICIOS Y ESTRUCTURAS HOSPITALARIAS
95 12 21 00 :	EDIFICIOS Y ESTRUCTURAS DE ACCIONES/ACIONES
95 12 23 00 :	EDIFICIOS Y ESTRUCTURAS DE SALUD Y DEPORTIVAS
95 12 24 00 :	EDIFICIOS Y ESTRUCTURAS INDUSTRIALES
95 12 26 00 :	EDIFICIOS Y ESTRUCTURAS RELIGIOSAS
95 12 27 00 :	EDIFICIOS Y ESTRUCTURAS DE DEFENSA
EXPERIENCIA No-72 :	
NÚMERO CONSECUTIVO DEL CONTRATO: 072	
CONTRATO CELEBRADO POR : 12 - SOCIO / ASOCIADO	
NOMBRE DEL CONTRATISTA : INÉCTOR NAURICIO OCHOA GARCÍA	
NOMBRE DEL CONTRATANTE : MUNICIPIO DE RAHIBIQUI	
VALOR CONTRATADO EN SHMLV : 1832,65	
SE FN CL PR - DESCRIPCIÓN	
11 11 15 00 :	BARRO Y TIERRA
11 11 16 00 :	PIEDRA
12 16 49 00 :	AGENTES DE IMPERMEABILIZACIÓN
20 11 15 00 :	EQUIPO DE EXPLORACIÓN Y PERFORACIÓN
20 11 17 00 :	ACCESORIOS DE PERFORACIÓN Y EXPLORACIÓN
20 12 11 00 :	EQUIPO PARA CEMENTAR
20 12 12 00 :	EQUIPO DE FRACTURAR
20 12 14 00 :	herramientas y EQUIPO DE TERMINACIÓN
22 10 16 00 :	EQUIPO DE PAVIMENTACIÓN
23 10 15 00 :	MAQUINARIA PARA TRABAJAR MADERA, PIEDRA, CERÁMICA Y SIMILARES
23 15 35 00 :	SISTEMAS DE PINTURA
23 17 15 00 :	MAQUINARIA DE SOLDADURA FUENTE
23 17 16 00 :	MAQUINARIA DE SOLDADURA DEBIL
23 17 17 00 :	ACCESORIOS PARA SOLDAR, SOLDADURA FUERTE Y SOLDADURA DEBIL
23 17 18 00 :	SUMINISTROS PARA SOLDAR, SOLDADURA FUERTE Y SOLDADURA DEBIL
24 10 16 00 :	EQUIPO DE LAZAJE Y ACCESORIOS
25 10 16 00 :	VEHÍCULOS DE TRANSPORTE DE PRODUCTOS Y MATERIALES
25 10 19 00 :	VEHÍCULOS ESPECIALIZADOS O DE RECREO

***** CONTINUA *****

Pag. 291 de 418

**CAMARA DE COMERCIO DE TUNJA
KHAROS S.A.S.**
Fecha expedición: 2023/03/15 - 09:44:55 - Recibo No. 500074537 - Num. Operación: 93 USUPUBAX 20230315 018

*** EXPEDIDO A TRAVÉS DEL SISTEMA VIRTUAL S.I.I. ***

25 12 15 00 :	ALAMBRE ELÉCTRICO
26 12 15 00 :	CABLES ELÉCTRICOS Y ACCESORIOS
27 11 22 00 :	HERRAMIENTAS DE ALBAÑILERÍA Y CONCRETO
27 11 27 00 :	HERRAMIENTAS MECÁNICAS
27 13 15 00 :	HERRAMIENTAS NEUMÁTICAS
27 13 17 00 :	CILINDROS NEUMÁTICOS Y COMPONENTES
30 10 15 00 :	ÁNGULOS
30 10 17 00 :	VIGAS
30 10 18 00 :	CONDUCTOS
30 10 23 00 :	PERFILES
30 10 24 00 :	TORNILLOS
30 10 28 00 :	PILAJE
30 10 29 00 :	PILARES
30 10 31 00 :	RIELES
30 10 36 00 :	PRODUCTOS ESTRUCTURALES
30 11 15 00 :	CONCRETO Y MORTEROS
30 11 16 00 :	CEMENTO Y CAL
30 11 17 00 :	YESOS
30 11 18 00 :	ACERADOS
30 11 19 00 :	ELEMENTOS PARA REFORZAR CONCRETO
30 12 15 00 :	DERIVADOS BITUMINOSOS
30 12 16 00 :	ASFALTOS
30 12 17 00 :	MATERIALES DE CONSTRUCCIÓN DE CAMINOS Y CARRIERAS
30 12 18 00 :	MATERIALES DE ARQUITECTURA PAISAJÍSTICA
30 12 19 00 :	MATERIALES PARA ESTABILIZACIÓN Y REFUERZO DE SUELOS
30 13 15 00 :	BLOQUES
30 13 16 00 :	LADRILLOS
30 13 17 00 :	ADMOSOS Y BALDOSAS
30 15 15 00 :	MATERIAL PARA TEJADOS Y TECHOS
30 15 16 00 :	ACCESORIOS PARA TEJADOS
30 15 17 00 :	CANALONES DE TEJADO Y ACCESORIOS
30 15 18 00 :	MATERIALES PARA REVESTIMIENTO DE PAREDES Y EXTERIOR
30 15 19 00 :	MATERIALES Y PRODUCTOS PARA ACABADOS
30 15 20 00 :	CERCADO
30 16 15 00 :	MATERIALES PARA ACABADOS DE PAREDES
30 16 16 00 :	MATERIALES PARA TECHOS
30 16 18 00 :	EBANISTERÍA
30 16 19 00 :	HOLDBAND Y CARPINTERÍA MECÁNICA
30 16 20 00 :	HOLDBAND Y CARPINTERÍA
30 16 24 00 :	LIBROS DIVISORIOS
30 19 15 00 :	ESCALERAS Y ANDAMIOS
30 19 16 00 :	ESCALERAS Y ACCESORIOS DE ANDAMIAJE
30 24 16 00 :	COMPONENTES ESTRUCTURALES DE TRIGUNAS, GRADAS Y ESCALERA
30 26 15 00 :	BARBAS DE ACERO INOXIDABLE
30 26 16 00 :	LÁMINAS DE ACERO INOXIDABLE
31 21 15 00 :	PINTURAS Y TAPA PORDS
31 21 16 00 :	ADITIVOS PARA PINTURAS

***** CONTINUA *****

Pag. 287 de 418

**CAMARA DE COMERCIO DE TUNJA
KHAROS S.A.S.**
Fecha expedición: 2023/03/15 - 09:44:55 - Recibo No. 500074537 - Num. Operación: 93 USUPUBAX 20230315 018

*** EXPEDIDO A TRAVÉS DEL SISTEMA VIRTUAL S.I.I. ***

31 21 17 00 :	ACABADOS RH GENERAL
31 21 18 00 :	DISOLVENTES Y DILUYENTES PARA PINTURAS
31 21 19 00 :	APLICADORES DE PINTURA Y ACCESORIOS PARA PINTAR
39 10 16 00 :	LÁMPARAS Y BOMBILLAS
39 10 18 00 :	COMPONENTES Y ACCESORIOS DE LÁMPARA
39 10 19 00 :	BALASTOS DE LÁMPARAS Y TRANSFORMADORES DE LÁMPARAS
39 11 16 00 :	ILUMINACIÓN EXTERIOR Y ARTEFACTOS
39 11 18 00 :	ACCESORIOS DE ILUMINACIÓN
39 11 23 00 :	ILUMINACIÓN Y ACCESORIOS DE ESCENARIOS Y ESTUDIOS
39 11 25 00 :	LIMBIANAS DE ESCENARIOS Y ESTUPOIS
39 12 16 00 :	DISPOSITIVOS Y ACCESORIOS PARA LA PROTECCIÓN DE CIRCUITOS
39 12 17 00 :	FERRERÍA ELÉCTRICA Y SUBMINISTROS
39 12 22 00 :	INTERRUPTORES ELÉCTRICOS Y ACCESORIOS
39 13 15 00 :	MARCADORES DE ALAMBRE Y DISPOSITIVOS PARA MARCAR ALAMBRE
39 13 17 00 :	CONDUCTOS ELÉCTRICOS, ELECTRODUCTOS Y CABLES AÉREOS
40 14 16 00 :	VALVULAS
40 14 17 00 :	MATERIAL DE FERRERÍA Y ACCESORIOS
40 14 19 00 :	CONDUCTOS
40 15 15 00 :	TUBOS Y TUBERÍAS CILÍNDRICAS
40 15 16 00 :	TUBOS Y TUBERÍAS INDUSTRIALES
40 17 17 00 :	ADAPTADORES DE TUBOS
40 17 21 00 :	CUBOS PARA TUBOS
40 17 26 00 :	ACRILES DE TUBOS
40 17 39 00 :	DISCO DE BUSHING PARA TUBOS
40 17 40 00 :	BRIDA DESLIZANTE PARA TUBOS
40 17 46 00 :	T PARA TUBOS
40 17 49 00 :	UNIONES PARA TUBOS
40 18 18 00 :	TUBOS DE ACERO SOLDADOS
40 18 23 00 :	TUBOS DE ACERO SIN UNIONES
40 18 24 00 :	TUBOS DE ACERO INOXIDABLES SIN UNIONES
40 18 31 00 :	ACCESORIOS DE TUBOS
42 21 17 00 :	AYUDAS DE COMUNICACIÓN PARA PERSONAS FÍSICAMENTE DISCAPACITADAS
42 21 21 00 :	APARATOS DE TIEMPO LIBRE Y RECREO PARA PERSONAS FÍSICAMENTE DISCAPACIT...
42 25 16 00 :	EQUIPO Y DISPOSITIVOS DE EJERCICIO DE REHABILITACIÓN
42 25 17 00 :	PRODUCTOS PARA ENTRENAMIENTO DEL HOCO DE ANDAR
46 18 15 00 :	ROPA DE SEGURIDAD
46 18 16 00 :	CALZADO DE PROTECCIÓN
46 18 17 00 :	PROTECTORES DE CARA Y CABEZA
46 18 19 00 :	PROTECTORES ADITIVOS
46 18 20 00 :	PROTECCIÓN DE LA RESPIRACIÓN
46 18 23 00 :	PROTECCIÓN ANTI CAÍDA Y EQUIPO DE RESCATE
48 12 13 00 :	MESSAS DE JUEGO Y JUEGOS
49 18 15 00 :	EQUIPOS Y JUEGOS DE MESA
49 20 15 00 :	EQUIPO DE ENTRENAMIENTO PARA AERÓBICOS
49 20 16 00 :	EQUIPO DE ENTRENAMIENTO DE PESAS Y RESISTENCIA
49 21 18 00 :	EQUIPO DE CLASE DE EDUCACIÓN FÍSICA
49 22 15 00 :	ACCESORIOS PARA DEPORTE

***** CONTINUA *****

Pag. 288 de 418

**CAMARA DE COMERCIO DE TUNJA
KHAROS S.A.S.**
Fecha expedición: 2023/03/15 - 09:44:55 - Recibo No. 500074537 - Num. Operación: 93 USUPUBAX 20230315 018

*** EXPEDIDO A TRAVÉS DEL SISTEMA VIRTUAL S.I.I. ***

49 24 15 00 :	EQUIPO DE PARQUES INFANTILES
49 24 16 00 :	EQUIPO DE RECREO
55 12 14 00 :	ETIQUETAS
55 12 17 00 :	SEÑALIZACIÓN
56 12 19 00 :	SEÑALIZACIONES
60 12 16 00 :	HABILITARIO PARA EL TIEMPO DE RESCATE Y OCIO CREATIVO PARA GUARDERÍA 1...
60 14 11 00 :	JUEGOS
60 14 13 00 :	SISTEMAS DE CONSTRUCCIÓN Y BLOQUES INFANTILES
70 11 16 00 :	PLANTAS DE FLOR
70 11 17 00 :	PARQUES, JARDINES Y HUERTOS
70 17 19 00 :	SERVICIOS DE BRENDAJE
72 10 15 00 :	SERVICIOS DE APOYO PARA LA CONSTRUCCIÓN
72 10 21 00 :	CONTROL DE PLAGAS
72 10 29 00 :	SERVICIOS DE MANTENIMIENTO Y REPARACIÓN DE INSTALACIONES
72 10 33 00 :	SERVICIOS DE MANTENIMIENTO Y REPARACIÓN DE INFRAESTRUCTURA
72 12 14 00 :	SERVICIOS DE CONSTRUCCIÓN DE EDIFICIOS PÚBLICOS ESPECIALIZADOS
72 14 10 00 :	SERVICIOS DE CONSTRUCCIÓN DE AUTOPISTAS Y CARRETERAS
72 14 11 00 :	SERVICIOS DE CONSTRUCCIÓN Y REVESTIMIENTO Y PAVIMENTACIÓN DE INFRAEST...
72 14 12 00 :	SERVICIO DE CONSTRUCCIÓN DE FACILIDADES ATLÉTICAS Y RECREATIVAS
72 14 15 00 :	SERVICIOS DE PREPARACIÓN DE TIERRAS
72 14 17 00 :	SERVICIOS DE ALQUILER O ARRENDAMIENTO DE EQUIPO Y INGENIERÍA DE CONSTRU...
72 15 11 00 :	SERVICIOS DE CONSTRUCCIÓN DE PLOMERÍA
72 15 13 00 :	SERVICIOS DE PINTURA E INSTALACIÓN DE PAPEL DE COLGADURA
72 15 14 00 :	SERVICIOS DE CONSTRUCCIÓN DE RECONSTRUCCIONES DE MUROS
72 15 15 00 :	SERVICIOS DE SISTEMAS ELÉCTRICOS
72 15 16 00 :	SERVICIOS DE SISTEMAS ESPECIALIZADOS DE COMUNICACIÓN
72 15 17 00 :	SERVICIOS DE INSTALACIÓN DE SISTEMAS DE SEGURIDAD FÍSICA E INDUSTRIAL
72 15 18 00 :	SERVICIOS DE MANTENIMIENTO Y REPARACIÓN DE INSTALACIÓN DE MÁQUINAS
72 15 19 00 :	SERVICIOS DE ALBAÑILERÍA Y HANDBISTERÍA
72 15 20 00 :	SERVICIOS DE PAINTADO Y BRUSHALL
72 15 21 00 :	SERVICIOS ACÚSTICOS Y DE AISLAMIENTO
72 15 22 00 :	SERVICIOS DE BOMBAS TERNATO Y MANEJO Y HERRAJES
72 15 23 00 :	SERVICIOS DE CARPINTERÍA
72 15 24 00 :	SERVICIOS DE MONTAJE E INSTALACIÓN DE VENTANAS Y PUERTAS
72 15 25 00 :	SERVICIOS DE INSTALACIÓN DE PISOS
72 15 26 00 :	SERVICIOS DE TECHADO Y PAREDES EXTERNAS Y LÁMINAS DE METAL
72 15 27 00 :	SERVICIOS DE INSTALACIÓN Y REPARACIÓN DE CONCRETO
72 15 28 00 :	SERVICIOS DE REFORZACIÓN DE PUZOS DE AGUA
72 15 29 00 :	SERVICIOS DE MONTAJE DE PUZOS DE ACERO ESTRUCTURAL
72 15 30 00 :	SERVICIOS DE VIDRIOS Y VENTANERÍA
72 15 31 00 :	SERVICIOS DE CONSTRUCCIÓN DE FACILIDADES ATLÉTICAS Y RECREATIVAS
72 15 32 00 :	SERVICIOS DE RECONSTRUCCION, HIPERREHABILITACIÓN PROTECCIÓN CONTRA CLIM...
72 15 33 00 :	SERVICIOS DE MANTENIMIENTO E INSTALACIÓN DE EQUIPO DE ESTACIÓN DE SER...
72 15 34 00 :	SERVICIOS DE APAREJAMIENTO Y ANDAMIAJE
72 15 35 00 :	SERVICIOS DE LIMPIEZA ESTRUCTURAL EXTERNA
72 15 36 00 :	SERVICIOS DE TERMINADO INTERIOR, DOTACIÓN Y REHABILITACIÓN
72 15 37 00 :	SERVICIOS DE INSTALACIÓN, MANTENIMIENTO Y REPARACIÓN DE EQUIPOS Y COM...

***** CONTINUA *****

Pag. 289 de 418

**CAMARA DE COMERCIO DE TUNJA
KHAROS S.A.S.**
Fecha expedición: 2023/03/15 - 09:44:55 - Recibo No. 500074537 - Num. Operación: 93 USUPUBAX 20230315 018

*** EXPEDIDO A TRAVÉS DEL SISTEMA VIRTUAL S.I.I. ***

72 15 39 00 :	SERVICIO DE PREPARACIÓN DE OBRAS DE CONSTRUCCIÓN
72 15 40 00 :	SERVICIOS DE EDIFICIOS ESPECIALIZADOS Y COMERCIOS
72 15 44 00 :	SERVICIOS DE MANTENIMIENTO Y FABRICACIÓN DE ACCESORIOS PARA TUBERÍAS
73 18 11 00 :	SERVICIOS DE REVESTIMIENTO
73 18 19 00 :	SERVICIOS DE SOLDADURA
77 10 15 00 :	EVALUACIÓN DE IMPACTO AMBIENTAL
77 11 16 00 :	REHABILITACIÓN AMBIENTAL
77 12 14 00 :	CONTAMINACIÓN DEL SUELO
77 12 17 00 :	CONTAMINACIÓN DEL AGUA
78 10 18 00 :	TRANSPORTE DE CARGA POR CARRETERA
80 10 16 00 :	GERENCIA DE PROYECTOS
81 10 15 00 :	INGENIERÍA CIVIL Y ARQUITECTURA
81 10 16 00 :	INGENIERÍA MECÁNICA
81 10 17 00 :	INGENIERÍA ELÉCTRICA Y ELECTRÓNICA
81 10 22 00 :	INGENIERÍA DE TRANSPORTE
83 10 15 00 :	SERVICIOS DE ACUEDUCTO Y ALCANARILLADO
90 15 17 00 :	PARQUES DE DIVERSIONES
95 10 18 00 :	LOTES DE TERRENOS GOBIERNAMENTALES
95 11 15 00 :	EQUIPO DE TRÁFICO URBANO
95 11 16 00 :	VÍAS DE TRÁFICO ABIERTO
95 12 15 00 :	EDIFICIOS Y ESTRUCTURAS COMERCIALES Y DE ENTRETENIMIENTO
95 12 16 00 :	EDIFICIOS Y ESTRUCTURAS DE TRANSPORTE
95 12 17 00 :	EDIFICIOS Y ESTRUCTURAS PÚBLICOS
95 12 19 00 :	EDIFICIOS Y ESTRUCTURAS EDUCACIONALES Y DE ADMINISTRACIÓN
95 12 23 00 :	EDIFICIOS Y ESTRUCTURAS DE SALUD Y DEPORTIVAS

EXPERIENCIA No. 73 :

NÚMERO CONSECUTIVO DEL CONTRATO: 073

CONTRATO CELEBRADO POR : 2 - SOCIO / ASOCIADO

NOMBRE DEL CONTRATISTA : INÉCTOR NAURICIO OCHOA GARCÍA

NOMBRE DEL CONTRATANTE : MUNICIPIO DE SOATÁ

VALOR CONTRATADO EN SMMLV : 1.289,21

50 IN CL PA - DESCRIPCIÓN	
11 11 15 00 :	BARRO Y TIERRA
11 11 16 00 :	PIEDRA
12 14 39 00 :	AGENTES DE IMPERMEABILIZACIÓN
20 12 11 00 :	EQUIPO PARA CEMENTAR
20 12 12 00 :	EQUIPO DE PAVIMENTAR
20 12 14 00 :	HERRAMIENTAS Y EQUIPO DE TERMINACIÓN
22 10 15 00 :	MÁQUINARIA PARA TRABAJO DE DESMOLTE
22 10 16 00 :	EQUIPO DE PAVIMENTACIÓN
22 10 20 00 :	EQUIPO Y MÁQUINARIA DE DEMOLICIÓN DE EDIFICIOS
23 15 35 00 :	SISTEMAS DE PINTURA
23 27 15 00 :	MÁQUINARIA DE SOLDADURA FUERTE
23 27 16 00 :	MÁQUINARIA DE SOLDADURA DÉBIL
23 27 17 00 :	ACCESORIOS PARA SOLDAR, SOLDADURA FUERTE Y SOLDADURA DÉBIL

***** CONTINUA *****

Pag. 300 de 418

CAMARA DE COMERCIO DE TUNJA
KIAROS S.A.S.
 Fecha expedición: 2023/03/15 - 09:44:55 *** Resolución No. 5002745197 *** Num. Operación: 99 USU/FUR/EX 2023/03/15 0018

***** EXPEDIDO A TRAVÉS DEL SISTEMA VIRTUAL S.I.I. *****

24 10 16 00 : EQUIPO DE IZAJE Y ACCESORIOS
 24 10 17 00 : TRANSPORTADORES Y ACCESORIOS
 26 12 15 00 : ALAMBRE ELÉCTRICO
 27 11 22 00 : HERRAMIENTAS DE ALBAÑILERÍA Y CONCRETO
 27 11 27 00 : HERRAMIENTAS MECÁNICAS
 27 13 15 00 : HERRAMIENTAS NEUMÁTICAS
 27 13 17 00 : CILINDROS NEUMÁTICOS Y COMPONENTES
 30 10 15 00 : ÁNGULOS
 30 10 17 00 : VICAS
 30 10 18 00 : CONDUCTOS
 30 10 20 00 : INOJA
 30 10 23 00 : PERFILES
 30 10 24 00 : VARRILLAS
 30 10 28 00 : FILUTAJE
 30 10 29 00 : FILARES
 30 10 31 00 : RIELES
 30 10 36 00 : PRODUCTOS ESTRUCTURALES
 30 11 15 00 : CONCRETO Y HORTEROS
 30 11 16 00 : CEMENTO Y CAL
 30 11 17 00 : YESOS
 30 11 18 00 : ACREGADOS
 30 11 19 00 : ELEMENTOS PARA REFORZAR CONCRETO
 30 12 18 00 : MATERIALES DE ARQUITECTURA PAISAJÍSTICA
 30 12 19 00 : MATERIALES PARA ESTABILIZACIÓN Y REEDUCO DE SUELOS
 30 13 15 00 : BLOQUES
 30 13 16 00 : LADRILLOS
 30 13 17 00 : AZULEJOS Y BALDOSAS
 30 14 15 00 : AISLAMIENTO TÉRMICO
 30 14 16 00 : AISLAMIENTO ESPECIAL
 30 14 17 00 : CAPAS DE SELLAMIENTO DE AISLAMIENTO
 30 15 15 00 : MATERIAL PARA TEJADOS Y TECHOS
 30 15 16 00 : ACCESORIOS PARA TEJADOS
 30 15 17 00 : CANCHONES DE TEJADO Y ACCESORIOS
 30 15 18 00 : MATERIALES PARA REVESTIMIENTO DE PAREDES Y EXTERIOR
 30 15 19 00 : MATERIALES Y PRODUCTOS PARA ACABADOS
 30 15 20 00 : CERCADO
 30 16 15 00 : MATERIALES PARA ACABADOS DE PAREDES
 30 16 16 00 : MATERIALES PARA TECHOS
 30 16 17 00 : SUELOS
 30 16 18 00 : EMBALISTERIA
 30 16 19 00 : HILDADO Y CARPINTERÍA MECÁNICA
 30 16 20 00 : HILDOSAS Y CARPINTERÍA
 30 16 21 00 : LAMINADOS INTERIORES
 30 16 24 00 : MUROS DIVISORIOS
 30 17 15 00 : PUERTAS
 30 17 16 00 : VENTANAS
 30 17 17 00 : PRODUCTOS DE CRISTAL

***** CONTINUA *****

Pag. 301 de 418

CAMARA DE COMERCIO DE TUNJA
KIAROS S.A.S.
 Fecha expedición: 2023/03/15 - 09:44:55 *** Resolución No. 5002745197 *** Num. Operación: 99 USU/FUR/EX 2023/03/15 0018

***** EXPEDIDO A TRAVÉS DEL SISTEMA VIRTUAL S.I.I. *****

46 17 18 00 : CLARABOYAS
 46 17 19 00 : BANCOS DE VENTANAS
 30 17 20 00 : PUERTAS
 30 17 21 00 : PUERTAS PARA GARAJE Y OPERADORES
 30 18 15 00 : PORCELANA SANITARIA
 30 18 16 00 : INSTALACIONES RESIDENCIALES NO SANITARIAS
 30 18 17 00 : GRIFOS
 30 18 18 00 : CASCAS, CHUNGOS Y PARTES Y ACCESORIOS DE GRIFOS Y BUCIAS
 40 19 15 00 : ESCALERAS Y ANILLOS
 40 19 16 00 : ESCALERAS Y ACCESORIOS DE AMONTAJE
 30 26 63 00 : MATERIALES ESTRUCTURALES DE MADERA
 31 15 20 00 : CABLE DE SEGURIDAD
 31 21 15 00 : PINTURAS Y TAPA POROS
 31 21 16 00 : ADITIVOS PARA PINTURAS
 31 21 17 00 : ACABADOS EN GENERAL
 31 21 18 00 : DISOLVENTES Y DILUYENTES PARA PINTURAS
 31 21 19 00 : APLICADORES DE PINTURA Y ACCESORIOS PARA PINTAR
 31 24 17 00 : ESPEJOS
 31 37 11 00 : LADRILLOS REFRACTARIOS
 39 10 16 00 : LÁMPARAS Y BOMBILLAS
 39 10 18 00 : COMPONENTES Y ACCESORIOS DE LÁMPARA
 39 10 19 00 : BALASTOS DE LÁMPARAS Y TRANSFORMADORES DE LÁMPARAS
 39 11 15 00 : ILUMINACIÓN DE INTERIORES Y ARTEFACTOS
 39 11 16 00 : ILUMINACIÓN EXTERIOR Y ARTEFACTOS
 39 11 18 00 : ACCESORIOS DE ILUMINACIÓN
 39 11 19 00 : SEÑALIZACIÓN E ILUMINACIÓN DE EMPALZAMIENTOS PELIGROSOS
 39 11 21 00 : ILUMINACIÓN ÓPTICA
 39 11 23 00 : MANTENIMIENTO Y ACCESORIOS DE ESQUEMAS DE ESQUEMAS Y ESTUDIOS
 39 11 25 00 : ILUMINARIAS DE ESQUEMAS Y ESTUDIOS
 39 12 10 00 : EQUIPAMIENTO PARA DISTRIBUCIÓN Y CONVERSIÓN DE ALIMENTACIÓN
 39 12 11 00 : CENTROS DE CONTROL Y DISTRIBUCIÓN Y ACCESORIOS
 39 12 14 00 : LEMETAS DE CONEXIÓN, CONECTADORES Y TERMINALES
 39 12 15 00 : COMPUTADORES, CONTROLES Y RELES Y ACCESORIOS
 39 12 16 00 : DISPOSITIVOS Y ACCESORIOS PARA LA PROTECCIÓN DE CIRCUITOS
 39 12 17 00 : FERRETERÍA ELÉCTRICA Y ADMINISTROS
 39 12 18 00 : INSTALACIONES DE EDIFICIOS INTELIGENTES - IBI
 39 12 19 00 : DISPOSITIVOS Y ACCESORIOS DE SEGURIDAD ELÉCTRICA
 39 12 21 00 : EQUIPO DE TRANSMISIÓN Y DISTRIBUCIÓN ELÉCTRICA
 39 12 22 00 : INTERRUPTORES ELÉCTRICOS Y ACCESORIOS
 39 12 23 00 : RELES ELÉCTRICOS Y ACCESORIOS
 39 13 15 00 : MANUDORES DE ALAMBRE Y DISPOSITIVOS PARA HACER ALAMBRE
 39 13 16 00 : DISPOSITIVOS DE PROTECCIÓN DE ALAMBRE
 39 13 17 00 : CONDUCTOS ELÉCTRICOS, ELECTRODUCTOS Y CABLES AFEROS
 40 10 15 00 : VENTILACIÓN
 40 14 16 00 : VALVULAS
 40 14 17 00 : MATERIAL DE FERRETERÍA Y ACCESORIOS
 40 14 19 00 : CONDUCTOS

***** CONTINUA *****

Pag. 302 de 418

CAMARA DE COMERCIO DE TUNJA
KIAROS S.A.S.
 Fecha expedición: 2023/03/15 - 09:44:55 *** Resolución No. 5002745197 *** Num. Operación: 99 USU/FUR/EX 2023/03/15 0018

***** EXPEDIDO A TRAVÉS DEL SISTEMA VIRTUAL S.I.I. *****

40 14 20 00 : HANGUERAS
 40 15 15 00 : BARRAS
 40 15 16 00 : COMPRESORES
 40 17 15 00 : TUBOS Y TUBERÍAS COMERCIALES
 40 17 16 00 : TUBOS Y TUBERÍAS INDUSTRIALES
 40 17 53 00 : ACCESORIOS Y BRIDAS ESPECIALIZADOS PARA TUBOS
 40 18 15 00 : TUBOS DE COBRE SOLDADOS
 40 18 20 00 : TUBOS DE COBRE SIN UNIONES
 40 18 23 00 : TUBOS DE ACERO SIN UNIONES
 40 18 24 00 : TUBOS DE ACERO INOXIDABLE SIN UNIONES
 40 18 31 00 : ACCESORIOS DE TUBOS
 43 22 28 00 : EQUIPO DE TELEFONÍA
 43 22 29 00 : ACCESORIOS DE EQUIPO DE TELEFONÍA
 45 12 15 00 : CÁMARAS
 45 12 16 00 : ACCESORIOS PARA CÁMARAS
 46 17 16 00 : EQUIPO DE VIGILANCIA Y DETECCIÓN
 46 18 15 00 : ROPA DE SEGURIDAD
 46 18 16 00 : CALZADO DE PROTECCIÓN
 46 18 17 00 : PROTECTORES DE CARA Y CABEZA
 46 18 18 00 : PROTECCIÓN Y ACCESORIOS PARA LA VISIÓN
 46 18 19 00 : PROYECTORES AMBITIVOS
 46 18 20 00 : PROTECCIÓN DE LA RESPIRACIÓN
 46 18 23 00 : PROTECCIÓN ANTI CAÍDA Y EQUIPO DE RESCATE
 46 19 15 00 : PREVENCIÓN CONTRA INCENDIOS
 47 12 16 00 : MÁQUINAS Y ACCESORIOS PARA PISOS
 47 12 17 00 : ENVASES Y ACCESORIOS PARA RESIDUOS
 47 12 18 00 : EQUIPO DE LIMPIEZA
 47 13 17 00 : SUBMETEROS PARA ASESOS
 50 10 15 00 : ALICERAS Y SELPIDOS
 52 13 15 00 : CORTINAS Y ROPAJE
 52 13 16 00 : PERSIANAS
 52 13 17 00 : ACCESORIOS Y FERRETERÍA PARA TRATAMIENTO DE VENTANAS
 52 16 15 00 : EQUIPOS AUDIOVISUALES
 52 16 16 00 : ACCESORIOS DE EQUIPO AUDIOVISUAL
 52 17 10 00 : TRATAMIENTOS DE PARED DE BANO
 55 12 16 00 : ETIQUETAS
 55 12 17 00 : SEÑALIZACIÓN
 55 12 19 00 : SEÑALIZACIONES
 56 10 15 00 : MUEBLES
 56 10 16 00 : MUEBLES PARA EL EXTERIOR
 56 10 17 00 : MUEBLES DE OFICINA
 56 10 18 00 : PIEZAS DE MOBILIARIO Y ACCESORIOS
 56 11 15 00 : SITIOS DE TRABAJO Y PAQUETES PARA LA OFICINA
 56 11 16 00 : SISTEMAS DE PANELES
 56 11 17 00 : CASEGUND Y SISTEMAS NO MODULARES
 56 11 18 00 : MUEBLES INDEPENDIENTES
 56 11 19 00 : MUEBLES INDUSTRIALES

***** CONTINUA *****

Pag. 303 de 418

CAMARA DE COMERCIO DE TUNJA
KIAROS S.A.S.
 Fecha expedición: 2023/03/15 - 09:44:55 *** Resolución No. 5002745197 *** Num. Operación: 99 USU/FUR/EX 2023/03/15 0018

***** EXPEDIDO A TRAVÉS DEL SISTEMA VIRTUAL S.I.I. *****

56 11 20 00 : MUEBLES DE APOYO DE LA COCINADORA
 56 11 21 00 : ASIENTOS
 56 11 22 00 : SISTEMAS DE ESCRITORIOS
 56 11 23 00 : PARTES Y ACCESORIOS PARA ASIENTOS DE AUDITORIOS O ESTADIOS O DE USO ESP...
 56 12 10 00 : MOBILIARIO DE BIBLIOTECA
 56 12 11 00 : MOBILIARIO DE CLASE DE ARTE
 56 12 12 00 : MOBILIARIO DE SALA DE PRIMEROS AUXILIOS
 56 12 13 00 : ACCESORIOS DE INSTALACIONES EDUCATIVAS GENERALES
 56 12 14 00 : MOBILIARIO DE CAFETERIA Y CUBEDOR
 56 12 15 00 : MOBILIARIO GENERAL DE AULA
 56 12 16 00 : MOBILIARIO PARA EL TIEMPO DE DESCANSO Y Ocio CREATIVO PARA GUARDERÍA 1...
 56 12 17 00 : MÓDULOS DE ALMACENAMIENTO GENERAL Y DE LIBROS PARA LAS AULAS
 56 12 18 00 : MOBILIARIO Y ACCESORIOS DE AULAS VOCACIONALES
 56 12 19 00 : MOBILIARIO DE DEMOSTRACIÓN
 56 12 20 00 : MUEBLES DE LABORATORIO
 70 11 15 00 : PLANTAS Y ARBOLES ORNAMENTALES
 70 11 16 00 : PLANTAS DE FLOR
 70 11 17 00 : PARQUES, JARDINES Y BUESTOS
 70 17 15 00 : DESARROLLO
 70 17 17 00 : RIEGO
 70 17 18 00 : SERVICIOS DE DISEÑO
 72 10 15 00 : SERVICIOS DE APOYO PARA LA CONSTRUCCIÓN
 72 10 20 00 : SERVICIOS DE MANTENIMIENTO Y REPARACIÓN DE INSTALACIONES
 72 10 30 00 : SERVICIOS DE MANTENIMIENTO Y REPARACIÓN DE INFRAESTRUCTURA
 72 11 10 00 : SERVICIOS DE CONSTRUCCIÓN DE UNIDADES UNIFAMILIARES
 72 11 11 00 : SERVICIOS DE CONSTRUCCIÓN DE UNIDADES MULTIFAMILIARES
 72 12 10 00 : SERVICIOS DE CONSTRUCCIÓN DE EDIFICIOS INDUSTRIALES Y BÓLEGAS MOVES
 72 12 11 00 : SERVICIOS DE CONSTRUCCIÓN DE EDIFICIOS COMERCIALES Y DE OFICINA
 72 12 12 00 : SERVICIOS DE CONSTRUCCIÓN DE EDIFICIOS AGRÍCOLAS
 72 12 13 00 : SERVICIOS DE CONSTRUCCIÓN DE TALLERES AUTOMOTORES Y ESTACIONES DE SER...
 72 12 14 00 : SERVICIOS DE CONSTRUCCIÓN DE EDIFICIOS PÚBLICOS ESPECIALIZADOS
 72 12 15 00 : SERVICIOS DE CONSTRUCCIÓN DE PLANTAS INDUSTRIALES
 72 13 10 00 : SERVICIOS DE CONSTRUCCIÓN DE AUTOPISTAS Y CARRETERAS
 72 13 11 00 : SERVICIOS DE CONSTRUCCIÓN Y REVESTIMIENTO Y PAVIMENTACIÓN DE INFRAEST...
 72 13 12 00 : SERVICIOS DE CONSTRUCCIÓN DE FACILIDADES DEPORTIVAS
 72 13 13 00 : SERVICIO DE CONSTRUCCIÓN DE FACILIDADES ATLÉTICAS Y RECREATIVAS
 72 14 14 00 : SERVICIOS DE CONSTRUCCIÓN Y REPARACIÓN DE FACILIDADES DE ESTACIÓN
 72 14 15 00 : SERVICIOS DE PREPARACIÓN DE TIERRAS
 72 14 16 00 : SERVICIOS DE CONSTRUCCIÓN DE SISTEMAS DE TRÁNSITO PASIVO
 72 14 17 00 : SERVICIOS DE ALQUILER O ARRENDAMIENTO DE EQUIPO Y MAQUINARIA DE CONSTR...
 72 15 10 00 : SERVICIOS DE CONSTRUCCIÓN Y MANTENIMIENTO DE CALDERAS Y BURNOS
 72 15 11 00 : SERVICIOS DE CONSTRUCCIÓN DE FERRERÍA
 72 15 12 00 : SERVICIOS DE CONSTRUCCIÓN Y MANTENIMIENTO DE HVAC CALFECCIONADO Y ENFR...
 72 15 13 00 : SERVICIOS DE PINTURA E INSTALACIÓN DE PAPEL DE COLGADORA
 72 15 14 00 : SERVICIOS DE CONSTRUCCIÓN DE RECUBRIMIENTOS DE Muros
 72 15 15 00 : SERVICIOS DE SISTEMAS ELÉCTRICOS
 72 15 16 00 : SERVICIOS DE SISTEMAS ESPECIALIZADOS DE COMUNICACIÓN

***** CONTINUA *****

Pag. 304 de 418

CAMARA DE COMERCIO DE TUNJA
KIARIOS S.A.S.
Fecha expedición: 2023/05/15 - 09:44:55 - Récibo No. 50074939 - Num. Operación: 99 USU/PUB/EX 2023/015 018

*** EXPEDIDO A TRAVÉS DEL SISTEMA VIRTUAL S.I.L. ***

72 15 17 00 :	SERVICIOS DE INSTALACIÓN DE SISTEMAS DE SEGURIDAD FÍSICA E INDUSTRIAL
72 15 18 00 :	SERVICIOS DE MANTENIMIENTO Y REPARACIÓN DE INSTALACIÓN DE MÁQUINAS
72 15 19 00 :	SERVICIOS DE ALBAÑILERÍA Y HERRISTERÍA
72 15 20 00 :	SERVICIOS DE VAREADO Y DRIZZALI
72 15 21 00 :	SERVICIOS ACÚSTICOS Y DE AISLAMIENTO
72 15 22 00 :	SERVICIOS DE BALDAES TERRAZO Y MÁRMOL Y MOSAICOS
72 15 23 00 :	SERVICIOS DE CARPINTERÍA
72 15 24 00 :	SERVICIOS DE HERRAJE E INSTALACIÓN DE VENTANAS Y PUERTAS
72 15 25 00 :	SERVICIOS DE INSTALACIÓN DE PISOS
72 15 26 00 :	SERVICIOS DE TEGUADO Y PAREDES EXTERNAS Y LÁMINAS DE METAL
72 15 27 00 :	SERVICIOS DE INSTALACIÓN Y REPARACIÓN DE CONCRETO
72 15 28 00 :	SERVICIOS DE PERFORACIÓN DE POZOS DE AGUA
72 15 29 00 :	SERVICIOS DE HERRAJE DE ACERO ESTRUCTURAL
72 15 30 00 :	SERVICIOS DE VIDRIOS Y VENTANERÍA
72 15 31 00 :	SERVICIOS DE CONSTRUCCIÓN DE FACILIDADES ATLÉTICAS Y RECREATIVAS
72 15 32 00 :	SERVICIOS DE RECONOCIMIENTO, IMPERMEABILIZACIÓN PROTECCIÓN CONTRA CLIM...
72 15 33 00 :	SERVICIOS DE MANTENIMIENTO E INSTALACIÓN DE EQUIPO DE ESTACION DE SER...
72 15 34 00 :	SERVICIOS DE APAREJAMIENTO Y ANDMIAJE
72 15 35 00 :	SERVICIOS DE LÍMPIEZA ESTRUCTURAL EXTERNA
72 15 36 00 :	SERVICIOS DE TERMINADO INTERIOR, DOTACIÓN Y REMODELACION
72 15 37 00 :	SERVICIOS DE INSTALACIÓN, MANTENIMIENTO Y REPARACIÓN DE EQUIPOS Y CON...
72 15 39 00 :	SERVICIO DE PREPARACIÓN DE OBRAS DE CONSTRUCCIÓN
72 16 40 00 :	SERVICIOS DE EDIFICIOS ESPECIALIZADOS Y COMERCIOS
72 15 41 00 :	SERVICIOS DE MANTENIMIENTO Y REPARACIÓN DE EQUIPO DE SISTEMAS DE OISTR...
72 15 42 00 :	SERVICIOS DE MANTENIMIENTO Y REPARACIÓN DE INSTALACIÓN DE INSTRUMENTA...
72 15 43 00 :	SERVICIOS DE MANTENIMIENTO Y REPARACIÓN DE EQUIPO INSTIVO Y GENERACIÓN...
72 15 44 00 :	SERVICIOS DE MANTENIMIENTO Y FABRICACIÓN DE ACCESORIOS PARA TUBERÍAS
72 15 45 00 :	SERVICIOS DE MANTENIMIENTO E INSTALACIÓN DE EQUIPO PESADO
74 14 18 00 :	SERVICIOS DE INDUSTRIA DE PRODUCTOS DE MINERALES NO METÁLICOS
74 18 19 00 :	SERVICIOS DE SOLDADURA
76 10 15 00 :	DESINFECCIÓN
76 11 15 00 :	SERVICIOS DE LIMPIEZA Y MANTENIMIENTO DE EDIFICIOS GENERALES Y DE OFICINAS
76 11 16 00 :	SERVICIOS DE LIMPIEZA DE COMPONENTES DE EDIFICIOS
77 10 15 00 :	EVALUACIÓN DE IMPACTO AMBIENTAL
77 11 16 00 :	REHABILITACIÓN AMBIENTAL
78 10 18 00 :	TRANSPORTE DE CARGA POR CARRETERA
78 10 19 00 :	TRANSPORTE DE CARGA INTERMEDIAL
80 10 16 00 :	CREENCIA DE PROYECTOS
81 10 15 00 :	INGENIERIA CIVIL Y ARQUITECTURA
81 10 16 00 :	INGENIERIA MECÁNICA
81 10 17 00 :	INGENIERIA ELÉCTRICA Y ELECTRÓNICA
81 10 22 00 :	INGENIERIA DE TRANSPORTE
81 11 17 00 :	SISTEMAS DE MANEJO DE INFORMACIÓN HIS
81 14 20 00 :	SERVICIOS DE DATOS
81 15 16 00 :	CARTOGRAFÍA
81 15 17 00 :	GEOLOGÍA
81 16 17 00 :	SERVICIOS DE TELECOMUNICACIONES

***** CONTINUA *****

Pag. 305 de 418

CAMARA DE COMERCIO DE TUNJA
KIARIOS S.A.S.
Fecha expedición: 2023/05/15 - 09:44:55 - Récibo No. 50074939 - Num. Operación: 99 USU/PUB/EX 2023/015 018

*** EXPEDIDO A TRAVÉS DEL SISTEMA VIRTUAL S.I.L. ***

83 10 15 00 :	SERVICIOS DE ACUEDUCTO Y ALCANTARILLADO
95 12 15 00 :	EDIFICIOS Y ESTRUCTURAS COMERCIALES Y DE ENTRETENIMIENTO
95 12 16 00 :	EDIFICIOS Y ESTRUCTURAS DE TRANSPORTE
95 12 17 00 :	EDIFICIOS Y ESTRUCTURAS PÚBLICOS
95 12 18 00 :	EDIFICIOS Y ESTRUCTURAS MILITARIAS
95 12 19 00 :	EDIFICIOS Y ESTRUCTURAS EDUCACIONALES Y DE ADMINISTRACIÓN
95 12 20 00 :	EDIFICIOS Y ESTRUCTURAS HOSPITALARIAS
95 12 21 00 :	EDIFICIOS Y ESTRUCTURAS DE ACCESACIONES
95 12 23 00 :	EDIFICIOS Y ESTRUCTURAS DE SALUD Y DEPORTIVAS
95 12 24 00 :	EDIFICIOS Y ESTRUCTURAS INDUSTRIALES
95 12 26 00 :	EDIFICIOS Y ESTRUCTURAS RELIGIOSAS
95 12 27 00 :	EDIFICIOS Y ESTRUCTURAS DE DEFENSA

EXPERIENCIA No. 74 :

NÚMERO CONSECUTIVO DEL CONTRATO: 074

CONTRATO CELEBRADO POR : 2 - SOCIO / ASOCIADO

NOMBRE DEL CONTRATISTA : CONSORCIO FUENTE PEATONAL ORIENTAL - HÉCTOR HERRICHO

UICHO GARCÍA

NOMBRE DEL CONTRATANTE : MUNICIPIO DE TUNJA

VALOR CONTRATADO EN SMLV : 185,17

PORCENTAJE DE PARTICIPACIÓN EN EL VALOR EJECUTADO EN CASO DE CONSORCIOS Y UNIONES TEMPORALES: 4%

SG FM CL PR - DESCRIPCIÓN

11 11 15 00 :	BARRO Y TIERRA
11 11 16 00 :	PIEDRA
12 13 15 00 :	EXPLOSIVOS
12 16 49 00 :	AGENTES DE IMPERMEABILIZACIÓN
20 10 19 00 :	SISTEMAS SECUNDARIOS DE BOMBREA DE ROCA
20 10 21 00 :	BARREAS DE ROCAS
20 11 16 00 :	MAQUINARIA DE PERFORACIÓN Y EXPLOTACIÓN
20 12 11 00 :	EQUIPO PARA CHINGAR
20 12 12 00 :	EQUIPO DE FRACCHAR
20 12 14 00 :	HERRAMIENTAS Y EQUIPO DE TERMINACIÓN
20 12 15 00 :	HERRAMIENTAS CONVENCIONALES DE PERFORACIÓN
22 10 16 00 :	BRUCAS DE BARRERA
22 10 16 00 :	EQUIPO DE PAVIMENTACIÓN
22 10 17 00 :	CONCRETOS DE EQUIPO PESADO
23 15 35 00 :	SISTEMAS DE PINTURA
23 27 15 00 :	MAQUINARIA DE SOLDADURA FUERTE
23 27 16 00 :	MAQUINARIA DE SOLDADURA DÉBIL
23 27 17 00 :	ACCESORIOS PARA SOLDAR, SOLDADURA FUERTE Y SOLDADURA DÉBIL
23 27 18 00 :	CONSUMIBLES PARA SOLDAR, SOLDADURA FUERTE Y SOLDADURA DÉBIL
24 10 16 00 :	EQUIPO DE IZAJE Y ACCESORIOS
24 10 17 00 :	TRANSPORTADORES Y ACCESORIOS
25 10 16 00 :	VEHÍCULOS DE TRANSPORTE DE PRODUCTOS Y MATERIALES
26 12 15 00 :	ALAMBRE ELÉCTRICO

***** CONTINUA *****

Pag. 306 de 418

CAMARA DE COMERCIO DE TUNJA
KIARIOS S.A.S.
Fecha expedición: 2023/05/15 - 09:44:55 - Récibo No. 50074939 - Num. Operación: 99 USU/PUB/EX 2023/015 018

*** EXPEDIDO A TRAVÉS DEL SISTEMA VIRTUAL S.I.L. ***

26 12 16 00 :	CABLES ELÉCTRICOS Y ACCESORIOS
27 11 22 00 :	HERRAMIENTAS DE ALBAÑILERÍA Y CONCRETO
27 11 27 00 :	HERRAMIENTAS MECÁNICAS
27 13 15 00 :	HERRAMIENTAS HIDRÁULICAS
27 13 17 00 :	ELEMENTOS HIDRÁULICOS Y COMPONENTES
30 10 15 00 :	ÁNGULOS
30 10 17 00 :	VIGAS
30 10 18 00 :	CONDUCTOS
30 10 23 00 :	PERFILES
30 10 24 00 :	VANILLAS
30 10 26 00 :	PLANTAJE
30 10 29 00 :	PIELARIS
30 10 31 00 :	RIELES
30 10 36 00 :	PRODUCTOS ESTRUCTURALES
30 11 15 00 :	CONCRETO Y HORTEROS
30 11 16 00 :	CEMENTO Y CAL
30 11 17 00 :	YESOS
30 11 18 00 :	ACEROSADOS
30 11 19 00 :	ESQUELETOS PARA REFORZAR CONCRETO
30 12 15 00 :	DERIVADORES BITUMINOSOS
30 12 16 00 :	ASFALTOS
30 12 17 00 :	MATERIALES DE CONSTRUCCIÓN DE CAMINOS Y CARRILERAS
30 12 18 00 :	MATERIALES DE ARQUITECTURA PAISAJÍSTICA
30 12 19 00 :	MATERIALES PARA ESTABILIZACIÓN Y REFORZO DE SUELOS
30 12 15 00 :	MOQUES
30 13 16 00 :	LABRILLOS
30 15 19 00 :	MATERIALES Y PRODUCTOS PARA ACABADOS
30 15 20 00 :	CERCADO
30 16 15 00 :	MATERIALES PARA ACABADOS DE PAREDES
30 16 16 00 :	MATERIALES PARA TEGUOS
30 16 17 00 :	SUELOS
30 19 15 00 :	ESCALERAS Y ANDMIAJE
30 19 16 00 :	ESCALERAS Y ACCESORIOS DE ANDMIAJE
30 19 18 00 :	EQUIPOS Y MATERIALES PARA CONSTRUCCIONES TEMPORALES Y APOYO AL MANTENIM...
30 24 16 00 :	COMPONENTES ESTRUCTURALES DE TRIBUNAS, GRADAS Y ESCALERA
31 15 20 00 :	CABLE DE SEGURIDAD
31 21 16 00 :	ADITIVOS PARA PINTURAS
31 21 17 00 :	ACABADOS EN GENERAL
31 21 18 00 :	DISOLVENTES Y DILUYENTES PARA PINTURAS
31 21 19 00 :	APLICADORES DE PINTURA Y ACCESORIOS PARA PINTAR
31 24 12 00 :	CONJUNTOS REHACADOS DE PLACA
39 10 16 00 :	LÁMPARAS Y BOMBILLAS
39 10 18 00 :	COMPONENTES Y ACCESORIOS DE LÁMPARA
39 10 19 00 :	RELISTOS DE LÁMPARAS Y TRANSFORMADORES DE LÁMPARAS
39 11 16 00 :	ILUMINACIÓN EXTERIOR Y ARTEFACTOS
39 11 18 00 :	ACCESORIOS DE ILUMINACIÓN
39 11 19 00 :	SEÑALIZACIÓN E ILUMINACIÓN DE EMPALMADOS PELIGROSOS

***** CONTINUA *****

Pag. 307 de 418

CAMARA DE COMERCIO DE TUNJA
KIARIOS S.A.S.
Fecha expedición: 2023/05/15 - 09:44:55 - Récibo No. 50074939 - Num. Operación: 99 USU/PUB/EX 2023/015 018

*** EXPEDIDO A TRAVÉS DEL SISTEMA VIRTUAL S.I.L. ***

39 11 21 00 :	ILUMINACIÓN ÓPTICA
39 12 10 00 :	EQUIPAMIENTO PARA DISTRIBUCIÓN Y CONVERSIÓN DE ALIMENTACIÓN
39 12 14 00 :	LENGUETAS DE CONEXIÓN, CONECTADORES Y TERMINALES
39 12 15 00 :	COMUTADORES, CONTROLES Y RELES Y ACCESORIOS
39 12 16 00 :	DISPOSITIVOS Y ACCESORIOS PARA LA PROTECCIÓN DE CIRCUITOS
39 12 17 00 :	FERRETERÍA ELÉCTRICA Y SUBMISTROS
39 12 22 00 :	INTERRUPTORES ELÉCTRICOS Y ACCESORIOS
39 13 15 00 :	HARCADORES DE ALAMBRE Y DISPOSITIVOS PARA HARCAR ALAMBRE
39 13 17 00 :	CONDUCTOS ELÉCTRICOS, ELECTRODUCTOS Y CABLES AÉREOS
40 14 16 00 :	VÁLVULAS
40 14 17 00 :	MATERIAL DE FERRETERÍA Y ACCESORIOS
40 14 19 00 :	CONDUCCION
40 14 20 00 :	INSUPERAS
40 14 25 00 :	INTERCEPTORES Y COLADORES
40 15 15 00 :	BICHAS
40 15 16 00 :	COMPRESORES
40 17 15 00 :	TUBOS Y TUBERÍAS COMERCIALES
40 17 16 00 :	TUBOS Y TUBERÍAS INDUSTRIALES
40 17 53 00 :	ACCESORIOS Y BRIDAS ESPECIALIZADOS PARA TUBOS
40 18 18 00 :	TUBOS DE ACERO SOLDADOS
40 18 23 00 :	TUBOS DE ACERO SIN UNIONES
40 18 24 00 :	TUBOS DE ACERO INOXIDABLE SIN UNIONES
40 18 31 00 :	ACCESORIOS DE TUBOS
41 11 25 00 :	INSTRUMENTOS DE MEDICIÓN Y OBSERVACIÓN DEL CAUDAL DE FLUIDOS
41 11 28 00 :	EQUIPO E INSTRUMENTOS RELACIONADOS CON EL TRANSPORTE
41 11 36 00 :	EQUIPO DE MEDICIÓN Y EMPERACION ELÉCTRICA
41 11 39 00 :	EQUIPO PARA MEDICIÓN DE SUELOS
41 11 40 00 :	EQUIPO DE MEDIDA DE ROCAS Y ESTRATOS
41 11 41 00 :	INSTRUMENTOS SISMOLÓGICOS
41 11 42 00 :	INSTRUMENTOS DE AGRIMENSIÓN
41 11 43 00 :	INSTRUMENTOS HIDROLÓGICOS
41 11 45 00 :	INSTRUMENTOS MECÁNICOS
41 11 46 00 :	INSTRUMENTOS DE VERIFICACIÓN DE METALES, HETALURGIA Y MATERIALES ESTRU...
42 15 15 00 :	CÁMARAS
42 16 16 00 :	ACCESORIOS PARA CÁMARAS
46 17 16 00 :	EQUIPO DE VIGILANCIA Y DETECCIÓN
46 18 15 00 :	ROPA DE SEGURIDAD
46 18 16 00 :	CALZADO DE PROTECCIÓN
46 18 17 00 :	PROTECTORES DE CARA Y CABEZA
46 18 18 00 :	PROTECCIÓN Y ACCESORIOS PARA LA VISTÓN
46 18 19 00 :	PROTECTORES AUDITIVOS
46 18 20 00 :	PROTECCIÓN DE LA RESPIRACIÓN
46 18 21 00 :	EQUIPO Y SUBMISTROS ANTIESTÁTICOS
46 18 22 00 :	EQUIPO DE APOYO ERGONÓMICO
46 18 23 00 :	PROTECCIÓN ANTI CAÍDA Y EQUIPO DE RESCATE
55 12 17 00 :	SEÑALIZACIÓN
55 12 19 00 :	SEÑALIZACIONES

***** CONTINUA *****

Pag. 308 de 418

54

54

CAMARA DE COMERCIO DE TUNJA
KIARROS S.A.S.
Fecha expedición: 2023/03/15 - 09:44:55 - Recibo No. 520076327 - Num. Operación: 59 USU/PUB/EX/2023/03/15/018

***** EXPEDIDO A TRAVÉS DEL SISTEMA VIRTUAL S.I.I. *****

56 10 16 00	: INIECLES PARA EL EXTERIOR
70 11 16 00	: PLANTAS DE FLOR
70 11 17 00	: PARQUES, JARDINES Y HUERTOS
70 13 16 00	: PREPARACIÓN DEL TERREÑO Y DEL SUELO
70 15 17 00	: COSECHA FORESTAL
70 17 17 00	: RIEGO
70 17 18 00	: SERVICIOS DE DRENAJE
72 10 15 00	: SERVICIOS DE APOYO PARA LA CONSTRUCCIÓN
72 10 29 00	: SERVICIOS DE MANTENIMIENTO Y REPARACIÓN DE INSTALACIONES
72 10 33 00	: SERVICIOS DE MANTENIMIENTO Y REPARACIÓN DE INFRAESTRUCTURA
72 14 10 00	: SERVICIOS DE CONSTRUCCIÓN DE AUTOPISTAS Y CARRETERAS
72 14 13 00	: SERVICIOS DE CONSTRUCCIÓN Y REVESTIMIENTO Y PAVIMENTACIÓN DE INFRAEST...
72 14 15 00	: SERVICIOS DE PREPARACIÓN DE TIERRAS
72 14 16 00	: SERVICIOS DE CONSTRUCCIÓN DE SISTEMAS DE TRÁNSITO MASIVO
72 14 17 00	: SERVICIOS DE ALQUILER O ARRENDAMIENTO DE EQUIPO Y MAQUINARIA DE CONSTRU...
72 15 11 00	: SERVICIOS DE CONSTRUCCIÓN DE PLUMBERÍA
72 15 15 00	: SERVICIOS DE SISTEMAS ELÉCTRICOS
72 15 16 00	: SERVICIOS DE SISTEMAS ESPECIALIZADOS DE COMUNICACIÓN
72 15 17 00	: SERVICIOS DE INSTALACIÓN DE SISTEMAS DE SEGURIDAD FÍSICA E INDUSTRIAL
72 15 19 00	: SERVICIOS DE ALBAÑILERÍA Y HERRISTERÍA
72 15 20 00	: SERVICIOS DE PANEADO Y DRYWALL
72 15 27 00	: SERVICIOS DE INSTALACIÓN Y REPARACIÓN DE CONCRETO
72 15 28 00	: SERVICIOS DE PENETRACIÓN DE FOSOS DE AGUA
72 15 29 00	: SERVICIOS DE MANTENIMIENTO DE ACERO ESTRUCTURAL
72 15 32 00	: SERVICIOS DE RECONSTRUCCION, HIPERREABILITACION PROTECCION CONTRA CLIM...
72 15 33 00	: SERVICIOS DE MANTENIMIENTO E INSTALACIÓN DE EQUIPO DE ESTACIÓN DE SER...
72 15 34 00	: SERVICIOS DE APAREJAMIENTO Y AJUSTAJE
72 15 35 00	: SERVICIOS DE LIMPIEZA ESTRUCTURAL EXTERNA
72 15 39 00	: SERVICIO DE PREPARACIÓN DE OBRAS DE CONSTRUCCIÓN
72 15 44 00	: SERVICIOS DE MANTENIMIENTO Y FABRICACIÓN DE ACCESORIOS PARA TUBERÍAS
72 15 45 00	: SERVICIOS DE MANTENIMIENTO E INSTALACIÓN DE EQUIPO PESADO
73 12 18 00	: SERVICIOS DE INDUSTRIA DE PRODUCTOS DE MINERALES NO METÁLICOS
73 18 11 00	: SERVICIOS DE REVESTIMIENTO
73 18 19 00	: SERVICIOS DE SOLDADURA
76 12 16 00	: DISPOSICIÓN DE DESECHOS NO PELIGROSOS
77 10 15 00	: EVALUACIÓN DE IMPACTO AMBIENTAL
77 11 16 00	: REHABILITACIÓN AMBIENTAL
77 12 16 00	: CONTAMINACIÓN DEL SUELO
77 12 17 00	: CONTAMINACIÓN DEL AGUA
78 10 18 00	: TRANSPORTE DE CARGA POR CARRETERA
78 10 19 00	: TRANSPORTE DE CARGA INTERMODAL
80 10 16 00	: GERENCIA DE PROYECTOS
81 10 15 00	: INGENIERÍA CIVIL Y ARQUITECTURA
81 10 17 00	: INGENIERÍA ELÉCTRICA Y ELECTRÓNICA
81 10 22 00	: INGENIERÍA DE TRANSPORTE
81 15 16 00	: CARTOGRAFÍA
81 15 17 00	: GEOLGÍA

***** CONTINUA *****

Pág. 309 de 418

CAMARA DE COMERCIO DE TUNJA
KIARROS S.A.S.
Fecha expedición: 2023/03/15 - 09:44:55 - Recibo No. 520076327 - Num. Operación: 59 USU/PUB/EX/2023/03/15/018

***** EXPEDIDO A TRAVÉS DEL SISTEMA VIRTUAL S.I.I. *****

83 10 15 00	: SERVICIOS DE ACUEDUCTO Y ALCANTARILLADO
95 11 15 00	: VÍAS DE TRÁFICO LIMITADO
95 11 16 00	: VÍAS DE TRÁFICO ABIERTO
95 12 16 00	: EDIFICIOS Y ESTRUCTURAS DE TRANSPORTE
95 12 17 00	: EDIFICIOS Y ESTRUCTURAS PÚBLICAS

EXPERIENCIA No. 75 :
HOMBRE CONSECUTIVO DEL CONTRATO: 975
CONTRATO CELEBRADO POR : SOCIO / ASOCIADO
NOMBRE DEL CONTRATISTA : HÉCTOR ANDRÉS OCHOA GARCÍA
NOMBRE DEL CONTRATANTE : MUNICIPIO DE BERBEO
VALOR CONTRATADO EN SMLV : 26,47

86 01 01 00	: DESCRIPCIÓN
11 11 15 00	: BARRO Y TIERRA
11 11 16 00	: PIEDRA
12 16 49 00	: AGENTES DE IMPERMEABILIZACIÓN
20 11 15 00	: EQUIPO DE EXPLORACIÓN Y PERFORACIÓN
20 11 17 00	: ACCESORIOS DE PERFORACIÓN Y EXPLORACIÓN
20 12 13 00	: EQUIPO PARA CEMENTAR
20 12 17 00	: EQUIPO DE PRACTURAS
20 12 18 00	: HERRAMIENTAS Y EQUIPO DE TERMINACIÓN
22 10 16 00	: EQUIPO DE PAVIMENTACIÓN
23 10 15 00	: MAQUINARIA PARA TRABAJAR MADERA, PIEDRA, CERÁMICA Y SIMILARES
23 15 35 00	: SISTEMAS DE PINTURA
23 27 15 00	: MAQUINARIA DE SOLDADURA FUERTE
23 27 16 00	: MAQUINARIA DE SOLDADURA DÉBIL
23 27 17 00	: ACCESORIOS PARA SOLDAR, SOLDADURA FUERTE Y SOLDADURA DÉBIL
23 27 18 00	: SUMINISTROS PARA SOLDAR, SOLDADURA FUERTE Y SOLDADURA DÉBIL
24 10 16 00	: EQUIPO DE TAJE Y ACCESORIOS
25 10 16 00	: VEHÍCULOS DE TRANSPORTE DE PRODUCTOS Y MATERIALES
25 10 19 00	: VEHÍCULOS ESPECIALIZADOS O DE RECREO
26 12 15 00	: ALAMBRE ELÉCTRICO
26 12 16 00	: CABLES ELÉCTRICOS Y ACCESORIOS
27 11 22 00	: HERRAMIENTAS DE ALBAÑILERÍA Y CONCRETO
27 11 27 00	: HERRAMIENTAS MECÁNICAS
27 13 15 00	: HERRAMIENTAS NEUMÁTICAS
27 13 17 00	: CILINDROS NEUMÁTICOS Y COMPRESORES
30 10 15 00	: ANILLOS
30 10 16 00	: VIGAS
30 10 18 00	: CONDUCTOS
30 10 23 00	: PERFILES
30 10 24 00	: VARILLAS
30 10 28 00	: PLUTAJE
30 10 29 00	: PILARES
30 10 31 00	: REJES
30 10 36 00	: PRODUCTOS ESTRUCTURALES

***** CONTINUA *****

Pág. 310 de 418

CAMARA DE COMERCIO DE TUNJA
KIARROS S.A.S.
Fecha expedición: 2023/03/15 - 09:44:55 - Recibo No. 520076327 - Num. Operación: 59 USU/PUB/EX/2023/03/15/018

***** EXPEDIDO A TRAVÉS DEL SISTEMA VIRTUAL S.I.I. *****

30 11 15 00	: CONCRETO Y MORTEROS
30 11 16 00	: CEMENTO Y CAL
30 11 17 00	: YESOS
30 11 18 00	: AGREGADOS
30 11 19 00	: ELEMENTOS PARA REFORZAR CONCRETO
30 12 15 00	: DERIVADOS BITUMINOSOS
30 12 16 00	: ASFALTOS
30 12 17 00	: MATERIALES DE CONSTRUCCIÓN DE CANCHOS Y CARRIPIERAS
30 12 18 00	: MATERIALES DE ARQUITECTURA PAISAJÍSTICA
30 12 19 00	: MATERIALES PARA ESTABILIZACIÓN Y REFUERZO DE SUELOS
30 13 15 00	: BLOQUES
30 13 16 00	: LADRILLOS
30 13 17 00	: AZULEJOS Y BALDOSAS
30 15 15 00	: MATERIAL PARA TEJADOS Y TECHOS
30 15 16 00	: ACCESORIOS PARA TEJADOS
30 15 17 00	: CANALICHES DE TEJADO Y ACCESORIOS
30 15 18 00	: MATERIALES PARA REVESTIMIENTO DE PAREDES Y EXTERIOR
30 15 19 00	: MATERIALES Y PRODUCTOS PARA ACABADOS
30 15 20 00	: CERCADO
30 16 15 00	: MATERIALES PARA ACABADOS DE PAREDES
30 16 16 00	: MATERIALES PARA TECHOS
30 16 18 00	: HERRISTERÍA
30 16 19 00	: MOLDEADO Y CARPINTERÍA MECÁNICA
30 16 20 00	: MOLDEAS Y CARPINTERÍA
30 16 24 00	: MUROS DIVISORIOS
30 19 15 00	: ESCALERAS Y ANDAMIOS
30 19 16 00	: ESCALERAS Y ACCESORIOS DE ANDAMIAJE
30 24 14 00	: COMPONENTES ESTRUCTURALES DE TRIBUNAS, GRADAS Y ESCALERA
30 26 45 00	: BARRAS DE ACERO INOXIDABLE
30 26 46 00	: LÁMINAS DE ACERO INOXIDABLE
31 21 15 00	: PINTURAS Y TAPA POROS
31 21 16 00	: ADITIVOS PARA PINTURAS
31 21 17 00	: ACABADOS EN GENERAL
31 21 18 00	: DISOLVENTES Y DILUYENTES PARA PINTURAS
31 21 19 00	: REFRIGERANTES DE PINTURA Y ACCESORIOS PARA PINTAR
39 10 16 00	: LÁMPARAS Y BOMBILLAS
39 10 18 00	: COMPONENTES Y ACCESORIOS DE LÁMPARA
39 10 19 00	: BALASTOS DE LÁMPARAS Y TRANSFORMADORES DE LÁMPARAS
39 11 16 00	: ILUMINACIÓN EXTERIOR Y ARTEFACTOS
39 11 18 00	: ACCESORIOS DE ILUMINACIÓN
39 11 23 00	: ILUMINACIÓN Y ACCESORIOS DE ESCENARIOS Y ESTUDIOS
39 11 25 00	: ILUMINARIAS DE ESCENARIOS Y ESTUDIOS
39 12 16 00	: DISPOSITIVOS Y ACCESORIOS PARA LA PROTECCIÓN DE CIRCUITOS
39 12 17 00	: FERRETERÍA ELÉCTRICA Y SUMINISTROS
39 12 22 00	: INTERRUPTORES ELÉCTRICOS Y ACCESORIOS
39 13 15 00	: MARCADORES DE ALAMBRE Y DISPOSITIVOS PARA MARCAR ALAMBRE
39 13 17 00	: CONDUCTOS ELÉCTRICOS, ELECTRODUCTOS Y CABLES AEREO

***** CONTINUA *****

Pág. 311 de 418

CAMARA DE COMERCIO DE TUNJA
KIARROS S.A.S.
Fecha expedición: 2023/03/15 - 09:44:55 - Recibo No. 520076327 - Num. Operación: 59 USU/PUB/EX/2023/03/15/018

***** EXPEDIDO A TRAVÉS DEL SISTEMA VIRTUAL S.I.I. *****

40 14 16 00	: VÁLVULAS
40 14 17 00	: MATERIAL DE FERRETERÍA Y ACCESORIOS
40 14 19 00	: CONDUCTOS
40 17 15 00	: TUBOS Y TUBERÍAS COMERCIALES
40 17 16 00	: TUBOS Y TUBERÍAS INDUSTRIALES
40 17 17 00	: ADAPTADORES DE TUBOS
40 17 21 00	: CODOS PARA TUBOS
40 17 26 00	: ACOPLER DE TUBOS
40 17 40 00	: DISCO DE RUPURA PARA TUBOS
40 17 46 00	: T PARA TUBOS
40 17 49 00	: UNIONES PARA TUBOS
40 18 18 00	: TUBOS DE ACERO SOLDADOS
40 18 23 00	: TUBOS DE ACERO SIN UNIONES
40 18 24 00	: TUBOS DE ACERO INOXIDABLE SIN UNIONES
40 18 31 00	: ACCESORIOS DE TUBOS
42 21 17 00	: AYUDAS DE COMUNICACIÓN PARA PERSONAS FÍSICAMENTE DISCAPACITADAS
42 21 21 00	: APARATOS DE TIEMPO LIBRE Y RECREO PARA PERSONAS FÍSICAMENTE DISCAPACIT...
42 25 16 00	: EQUIPO Y DISPOSITIVOS DE EJERCICIO DE REHABILITACIÓN
42 25 17 00	: PRODUCTOS PARA ENTRENAMIENTO DEL MODO DE ANDAR
46 18 15 00	: MOPA DE SEGURIDAD
46 18 16 00	: CALZADO DE PROTECCIÓN
46 18 17 00	: PROTECTORES DE CARA Y CABEZA
46 18 19 00	: PROTECTORES AUDITIVOS
46 18 20 00	: PROTECCIÓN DE LA RESPIRACIÓN
46 18 23 00	: PROTECCIÓN ANTI CAÍDA Y EQUIPO DE RESCATE
48 12 12 00	: MESAS DE JUEGO Y JUEGOS
49 18 15 00	: EQUIPOS Y JUEGOS DE MESA
49 20 15 00	: EQUIPO DE ENTRENAMIENTO PARA AERÓBICOS
49 20 16 00	: EQUIPO DE ENTRENAMIENTO DE PESAS Y RESISTENCIA
49 21 18 00	: EQUIPO DE CLASE DE EDUCACIÓN FÍSICA
49 22 15 00	: ACCESORIOS PARA DEPORTE
49 24 15 00	: EQUIPO DE PARQUES INFANTILES
49 24 16 00	: EQUIPO DE RECREO
55 12 16 00	: FELTRUFAS
55 12 17 00	: SEÑALIZACIÓN
55 12 19 00	: SEÑALIZACIONES
55 12 16 00	: BIBLIOTARIO PARA EL TIEMPO DE DESCANSO Y OCIO CREATIVO PARA GUARDERIA 1...
60 14 11 00	: JUEGOS
60 14 13 00	: SISTEMAS DE CONSTRUCCIÓN Y BLOQUES INFANTILES
70 11 16 00	: PLANTAS DE FLOR
70 11 17 00	: PARQUES, JARDINES Y HUERTOS
70 17 18 00	: SERVICIOS DE DRENAJE
72 10 15 00	: SERVICIOS DE APOYO PARA LA CONSTRUCCIÓN
72 10 21 00	: CONTROL DE PLAGAS
72 10 29 00	: SERVICIOS DE MANTENIMIENTO Y REPARACIÓN DE INSTALACIONES
72 10 34 00	: SERVICIOS DE MANTENIMIENTO Y REPARACIÓN DE INFRAESTRUCTURA

***** CONTINUA *****

Pág. 312 de 418

88

CAMARA DE COMERCIO DE TUNJA
MIANOS S.A.S.
Fecha expedición: 2023/03/15 09:44:55 **** Recibo No. 520074597 **** Num. Operación: 59 USU/PUB/CC 2023/03/15/018

*** EXPEDIDO A TRAVÉS DEL SISTEMA VIRTUAL S.I.I. ***

72 12 34 00	: SERVICIOS DE CONSTRUCCIÓN DE EDIFICIOS PÚBLICOS ESPECIALIZADOS
72 14 10 00	: SERVICIOS DE CONSTRUCCIÓN DE ADOSISTAS Y CARRETERAS
72 14 11 00	: SERVICIOS DE CONSTRUCCIÓN Y REVESTIMIENTO Y PAVIMENTACIÓN DE INFRAEST...
72 14 13 00	: SERVICIO DE CONSTRUCCIÓN DE FACILIDADES ATLÉTICAS Y RECREATIVAS
72 14 15 00	: SERVICIOS DE PREPARACIÓN DE TIERRAS
72 14 17 00	: SERVICIOS DE ALQUILER O ARRENDAMIENTO DE EQUIPO Y MAQUINARIA DE CONSTRU...
72 15 11 00	: SERVICIOS DE CONSTRUCCIÓN DE ELENERÍA
72 15 13 00	: SERVICIOS DE PINTURA E INSTALACIÓN DE PAPEL DE COLADORA
72 15 14 00	: SERVICIOS DE CONSTRUCCIÓN DE RECUBRIMIENTOS DE PISOS
72 15 15 00	: SERVICIOS DE SISTEMAS ELÉCTRICOS
72 15 16 00	: SERVICIOS DE SISTEMAS ESPECIALIZADOS DE COMUNICACIÓN
72 15 17 00	: SERVICIOS DE INSTALACIÓN DE SISTEMAS DE SEGURIDAD FÍSICA E INDUSTRIAL
72 15 18 00	: SERVICIOS DE MANTENIMIENTO Y REPARACIÓN DE INSTALACIÓN DE MAQUINAS
72 15 19 00	: SERVICIOS DE ALBAÑERÍA Y MAQUINERÍA
72 15 20 00	: SERVICIOS DE PAVIMENTO Y DRENAJE
72 15 21 00	: SERVICIOS ACÓUSTICOS Y DE AISLAMIENTO
72 15 23 00	: SERVICIOS DE BANCOS, TERAZO Y MARMOL Y HCSALCOS
72 15 23 00	: SERVICIOS DE CARPINTERÍA
72 15 21 00	: SERVICIOS DE MANTENIMIENTO Y REPARACIÓN DE PUERTAS Y VENTANAS
72 15 25 00	: SERVICIOS DE INSTALACIÓN DE PISOS
72 15 24 00	: SERVICIOS DE TEJADO Y PAREDES EXTERNAS Y LÁMINAS DE METAL
72 15 27 00	: SERVICIOS DE INSTALACIÓN Y REPARACIÓN DE CONCRETO
72 15 28 00	: SERVICIOS DE PERFORACIÓN DE POZOS DE AGUA
72 15 29 00	: SERVICIOS DE MANTENIMIENTO Y REPARACIÓN DE ACERO ESTRUCTURAL
72 15 30 00	: SERVICIOS DE VIDRIOS Y VENTANERÍA
72 15 31 00	: SERVICIOS DE CONSTRUCCIÓN DE FACILIDADES ATLÉTICAS Y RECREATIVAS
72 15 32 00	: SERVICIOS DE RECUBRIMIENTO, IMPERMEABILIZACIÓN PROTECCIÓN CONTRA CLIM...
72 15 33 00	: SERVICIOS DE MANTENIMIENTO E INSTALACIÓN DE EQUIPO DE ESTACIÓN DE SER...
72 15 34 00	: SERVICIOS DE MANTENIMIENTO Y MANTENIMIENTO
72 15 35 00	: SERVICIOS DE LIMPIEZA ESTRUCTURAL EXTERNA
72 15 36 00	: SERVICIOS DE TEJADO INTERIOR, DOTACIÓN Y RENOVACIÓN
72 15 37 00	: SERVICIOS DE INSTALACIÓN, MANTENIMIENTO Y REPARACIÓN DE EQUIPOS Y COL...
72 15 39 00	: SERVICIO DE PREPARACIÓN DE OBRAS DE CONSTRUCCIÓN
72 15 40 00	: SERVICIOS DE EDIFICIOS ESPECIALIZADOS Y COMERCIOS
72 15 44 00	: SERVICIOS DE MANTENIMIENTO Y FABRICACIÓN DE ACCESORIOS PARA TUBERÍAS
73 18 11 00	: SERVICIOS DE REVESTIMIENTO
73 18 19 00	: SERVICIOS DE SOLDADURA
73 10 15 00	: EVALUACIÓN DE IMPACTO AMBIENTAL
73 11 16 00	: REHABILITACIÓN AMBIENTAL
73 12 16 00	: CONTAMINACIÓN DEL SUELO
73 12 17 00	: CONTAMINACIÓN DEL AGUA
73 10 18 00	: TRANSPORTES DE CARGA POR CARRETERA
80 10 16 00	: GERENCIA DE PROYECTOS
81 10 15 00	: INGENIERIA CIVIL Y ARQUITECTURA
81 10 16 00	: INGENIERIA MECÁNICA
81 10 17 00	: INGENIERIA ELÉCTRICA Y ELECTRÓNICA
81 10 22 00	: INGENIERIA DE TRANSPORTE

***** CONTROL *****

Pag. 319 de 418

CAMARA DE COMERCIO DE TUNJA
MIANOS S.A.S.
Fecha expedición: 2023/03/15 09:44:55 **** Recibo No. 520074597 **** Num. Operación: 59 USU/PUB/CC 2023/03/15/018

*** EXPEDIDO A TRAVÉS DEL SISTEMA VIRTUAL S.I.I. ***

83 10 15 00	: SERVICIOS DE ACERCHADO Y ALCANTARILLADO
89 10 12 00	: PARQUES DE DIVERSIONES
95 10 18 00	: LOTES DE TERRENOS GOBIERNAMENTALES
95 11 15 00	: VÍAS DE TRÁFICO LIMITADO
95 11 16 00	: VÍAS DE TRÁFICO ABIERTO
95 12 15 00	: EDIFICIOS Y ESTRUCTURAS COMERCIALES Y DE ENTRETENIMIENTO
95 12 16 00	: EDIFICIOS Y ESTRUCTURAS DE TRANSPORTE
95 12 17 00	: EDIFICIOS Y ESTRUCTURAS PÚBLICOS
95 12 19 00	: EDIFICIOS Y ESTRUCTURAS EDUCACIONALES Y DE ADMINISTRACIÓN
95 12 23 00	: EDIFICIOS Y ESTRUCTURAS DE SALUD Y DEPORTIVAS

EXPERIENCIA No. 76 :
NÚMERO CONSECUTIVO DEL CONTRATO: 076
CONTRATO CELEBRADO POR : S / SOCIO / ASOCIADO
NOMBRE DEL CONTRATISTA : COMERCIO S/ INGENIERIA - HÉCTOR HANRICO OCHOA GARCÍA
NOMBRE DEL CONTRATANTE : POLICÍA NACIONAL
VALOR CONTRATADO EN DOLAR : 1336,43
PORCENTAJE DE PARTICIPACIÓN EN EL VALOR EJECUTADO EN CASO DE CONSORCIOS Y UNIONES TEMPORALES : 58%

50 FM CL PR - DESCRIPCIÓN	
11 11 15 00	: BANCO Y TIERRA
11 11 16 00	: PIEDRA
12 16 49 00	: AGENTES DE IMPERMEABILIZACIÓN
20 12 11 00	: EQUIPO PARA CEMENTAR
20 12 12 00	: EQUIPO DE FRACTURAR
20 12 14 00	: HERRAMIENTAS Y EQUIPO DE TERMINACIÓN
22 10 15 00	: MAQUINARIA PARA TRABAJO DE DESMOLTE
22 10 16 00	: EQUIPO DE PAVIMENTACIÓN
22 10 20 00	: EQUIPO Y MAQUINARIA DE DEMOLICIÓN DE EDIFICIOS
23 15 35 00	: SISTEMAS DE PINTURA
23 17 15 00	: MAQUINARIA DE SOLDADURA FUERTE
23 17 16 00	: MAQUINARIA DE SOLDADURA DÉBIL
23 17 17 00	: ACCESORIOS PARA SOLDAR, SOLDADURA FUERTE Y SOLDADURA DÉBIL
24 10 16 00	: EQUIPO DE LARJE Y ACCESORIOS
24 10 17 00	: TRANSPORTADORES Y ACCESORIOS
26 12 15 00	: ALAMBRE ELÉCTRICO
27 11 22 00	: HERRAMIENTAS DE ALBAÑERÍA Y CONCRETO
27 11 27 00	: HERRAMIENTAS MECÁNICAS
27 13 15 00	: HERRAMIENTAS HIDRÁULICAS
27 13 17 00	: CILINDROS NEUMÁTICOS Y COMPONENTES
30 10 15 00	: ANILLOS
30 10 17 00	: VIGAS
30 10 18 00	: CONDUCTOS
30 10 20 00	: HOJA
30 10 23 00	: PERFILES
30 10 24 00	: VARIJITAS

***** CONTROL *****

Pag. 314 de 418

CAMARA DE COMERCIO DE TUNJA
MIANOS S.A.S.
Fecha expedición: 2023/03/15 09:44:55 **** Recibo No. 520074597 **** Num. Operación: 59 USU/PUB/CC 2023/03/15/018

*** EXPEDIDO A TRAVÉS DEL SISTEMA VIRTUAL S.I.I. ***

30 10 28 00	: PILOTAJE
30 10 29 00	: PILARES
30 10 31 00	: RIELES
30 10 36 00	: PRODUCTOS ESTRUCTURALES
30 11 15 00	: CONCRETO Y MORTEROS
30 11 16 00	: CEMENTO Y CAL
30 11 17 00	: YESOS
30 11 18 00	: AGREGADOS
30 11 19 00	: ELEMENTOS PARA REFORZAR CONCRETO
30 12 18 00	: MATERIALES DE ARQUITECTURA PAISAJÍSTICA
30 12 19 00	: MATERIALES PARA ESTABILIZACIÓN Y REFUERZO DE SUELOS
30 13 15 00	: BLOQUES
30 13 16 00	: LADRILLOS
30 13 17 00	: AZULEJOS Y BALDOSAS
30 14 15 00	: AISLAMIENTO TÉCNICO
30 14 16 00	: AISLAMIENTO ESPECIAL
30 14 17 00	: CAPAS DE SELLAMIENTO DE AISLAMIENTO
30 15 15 00	: MATERIAL PARA TEJADOS Y TECHOS
30 15 16 00	: ACCESORIOS PARA TEJADOS
30 15 17 00	: CAÑALICHES DE TEJADO Y ACCESORIOS
30 15 18 00	: MATERIALES PARA REVESTIMIENTO DE PAREDES Y EXTERIOR
30 15 19 00	: MATERIALES Y PRODUCTOS PARA ACABADOS
30 15 20 00	: CERCAJO
30 15 25 00	: MATERIALES PARA ACABADOS DE PAREDES
30 16 16 00	: MATERIALES PARA TECHOS
30 16 17 00	: SUELOS
30 16 18 00	: EMBALISTERÍA
30 16 19 00	: MANTENIMIENTO Y CARPINTERÍA MECÁNICA
30 16 20 00	: TELEFONAS Y CARPINTERÍA
30 16 21 00	: LAMINADOS INTERIORES
30 16 21 00	: BARRIOS DIVISORIOS
30 17 15 00	: PUERTAS
30 17 16 00	: VENTANAS
30 17 17 00	: PRODUCTOS DE CRISTAL
30 17 18 00	: CLARABOYAS
30 17 19 00	: MARCOS DE VENTANAS
30 17 20 00	: PUERTAS
30 17 21 00	: PUERTAS PARA GARAJE Y OPERADORES
30 18 15 00	: FORCERIANA SANITARIA
30 18 16 00	: INSTALACIONES RESIDENCIALES UD SANITARIAS
30 18 17 00	: CRIFOS
30 18 18 00	: CABLES, CARRIOS Y PARTES Y ACCESORIOS DE CRIFOS Y LUCRAS
30 19 15 00	: ESCALERAS Y ANDAMIOS
30 19 16 00	: ESCALERAS Y ACCESORIOS DE ANDAMIAJE
30 26 63 00	: MATERIALES ESTRUCTURALES DE MADERA
31 15 20 00	: CABLE DE SEGURIDAD
31 21 15 00	: PINTURAS Y TAPA POROS

***** CONTROL *****

Pag. 318 de 418

CAMARA DE COMERCIO DE TUNJA
MIANOS S.A.S.
Fecha expedición: 2023/03/15 09:44:55 **** Recibo No. 520074597 **** Num. Operación: 59 USU/PUB/CC 2023/03/15/018

*** EXPEDIDO A TRAVÉS DEL SISTEMA VIRTUAL S.I.I. ***

31 21 16 00	: ADITIVOS PARA PINTURAS
31 21 17 00	: ACABADOS EN GENERAL
31 21 18 00	: DISOLVENTES Y DILUYENTES PARA PINTURAS
31 21 19 00	: APLICADORES DE PINTURA Y ACCESORIOS PARA PINTAR
31 24 17 00	: ESPEJOS
31 37 11 00	: LADRILLOS REFRACTARIOS
39 10 16 00	: LÁMPARAS Y BOMBILLAS
39 10 18 00	: COMPONENTES Y ACCESORIOS DE LÁMPARA
39 10 19 00	: BALASTOS DE LÁMPARAS Y TRANSFORMADORES DE LÁMPARAS
39 11 15 00	: ILUMINACIÓN DE INTERIORES Y ARTEFACTOS
39 11 16 00	: ILUMINACIÓN EXTERIOR Y ARTEFACTOS
39 11 18 00	: ACCESORIOS DE ILUMINACIÓN
39 11 19 00	: SERIALIZACIÓN E ILUMINACIÓN DE EMPLEAZADOS PELIGROSOS
39 11 21 00	: ILUMINACIÓN ÓPTICA
39 11 23 00	: ILUMINACIÓN Y ACCESORIOS DE ESCENARIOS Y ESTUDIOS
39 11 25 00	: ILUMINARIAS DE ESCENARIOS Y ESTUDIOS
39 12 10 00	: EQUIPAMIENTO PARA DISTRIBUCIÓN Y CONVERSIÓN DE ALIMENTACIÓN
39 12 11 00	: CENTROS DE CONTROL Y DISTRIBUCIÓN Y ACCESORIOS
39 12 14 00	: FICHAS DE CONEXIÓN, CONTACTADORES Y TERMINALES
39 12 15 00	: CONTROLADORES, CONTROLES Y RELES Y ACCESORIOS
39 12 16 00	: DISPOSITIVOS Y ACCESORIOS PARA LA PROTECCIÓN DE CIRCUITOS
39 12 17 00	: FERRETERÍA ELÉCTRICA Y SUMINISTRADOS
39 12 18 00	: INSTALACIONES DE EDIFICIOS INTELIGENTES - IBI
39 12 19 00	: DISPOSITIVOS Y ACCESORIOS DE SEGURIDAD ELÉCTRICA
39 12 21 00	: EQUIPO DE TRANSMISIÓN Y DISTRIBUCIÓN ELÉCTRICA
39 12 22 00	: INTERRUPTORES ELÉCTRICOS Y ACCESORIOS
39 12 23 00	: RELES ELÉCTRICOS Y ACCESORIOS
39 13 15 00	: HERRAMIENTAS DE ALAMBRE Y DISPOSITIVOS PARA HERRAMIENTAS
39 13 16 00	: DISPOSITIVOS DE PROTECCIÓN DE ALAMBRE
39 13 17 00	: CONTACTOS ELÉCTRICOS, ELECTROCONDUCTOS Y CABLES AÉREOS
40 10 15 00	: VENTILACIÓN
40 14 16 00	: VALVULAS
40 14 17 00	: MATERIAL DE FERRETERÍA Y ACCESORIOS
40 14 19 00	: CONDUCTOS
40 14 20 00	: HERRAMIENTAS
40 15 15 00	: BOMBAS
40 15 16 00	: COMPRESORES
40 17 35 00	: TUBOS Y TUBERÍAS COMERCIALES
40 17 36 00	: TUBOS Y TUBERÍAS INDUSTRIALES
40 17 53 00	: ACCESORIOS Y BRIDAS ESPECIALIZADOS PARA TUBOS
40 18 15 00	: TUBOS DE COBRE SOLDADOS
40 18 20 00	: TUBOS DE COBRE SIN UNIONES
40 18 23 00	: TUBOS DE ACERO SIN UNIONES
40 18 24 00	: TUBOS DE ACERO INOXIDABLE SIN UNIONES
40 18 31 00	: ACCESORIOS DE TUBOS
43 22 28 00	: EQUIPO DE TELEFONÍA
43 22 29 00	: ACCESORIOS DE EQUIPO DE TELEFONÍA

***** CONTROL *****

Pag. 316 de 418

55

CAMARA DE COMERCIO DE TUNJA
KIJAROS S.A.S.
Fecha expedición: 2023/03/15 09:44:55 **** Récibo No. 520074537 **** Num. Operación: 59 USU/PUB/CK 2023/03/15 0318

***** EXPEDIDO A TRAVÉS DEL SISTEMA VIRTUAL S.I.I. *****

45 12 15 00	: CÁMARAS
45 12 16 00	: ACCESORIOS PARA CÁMARAS
46 17 16 00	: EQUIPO DE VIGILANCIA Y DETECCIÓN
46 18 15 00	: ROPA DE SEGURIDAD
46 18 16 00	: CALZADO DE PROTECCIÓN
46 18 17 00	: PROTECTORES DE CARA Y CEFALO
46 18 18 00	: PROTECCIÓN Y ACCESORIOS PARA LA VISIÓN
46 18 19 00	: PROTECTORES AUDITIVOS
46 18 20 00	: PROTECCIÓN DE LA RESPIRACIÓN
46 18 23 00	: PROTECCIÓN ANTI CAÍDA Y EQUIPO DE RESCATE
46 19 15 00	: PREVENCIÓN CONTRA INCENDIOS
47 12 16 00	: MÁQUINAS Y ACCESORIOS PARA PISOS
47 12 17 00	: ENVASES Y ACCESORIOS PARA RESIDUOS
47 12 18 00	: EQUIPO DE LIMPIEZA
47 13 17 00	: SUMINISTROS PARA ASESOS
52 10 15 00	: ALFOMBRAS Y FELSODOS
52 13 15 00	: CORTINAS Y NOPAJE
52 13 16 00	: PERSIANAS
52 13 17 00	: ACCESORIOS Y FERRERÍA PARA TRATAMIENTO DE VENTANAS
52 16 15 00	: EQUIPOS AUDIOVISUALES
52 16 16 00	: ACCESORIOS DE EQUIPO AUDIOVISUAL
52 17 16 00	: TRATAMIENTOS DE PARED DE BAÑO
55 12 16 00	: ETIQUETAS
55 12 17 00	: SERIALIZACIÓN
55 12 19 00	: SERIALIZACIONES
56 10 15 00	: MUEBLES
56 10 16 00	: MUEBLES PARA EL EXTERIOR
56 10 17 00	: MUEBLES DE OFICINA
56 10 19 00	: PIEZAS DE MOBILIARIO Y ACCESORIOS
56 11 15 00	: SITIOS DE TRABAJO Y PAQUETES PARA LA OFICINA
56 11 16 00	: SISTEMAS DE PANELES
56 11 17 00	: CASEOS Y SISTEMAS NO MODULARES
56 11 18 00	: MUEBLES INDEPENDIENTES
56 11 19 00	: MUEBLES INDUSTRIALES
56 11 20 00	: MUEBLES DE APOYO DE LA COMPUTADORA
56 11 21 00	: ASIENTOS
56 11 22 00	: SISTEMAS DE ESCRITORIOS
56 11 23 00	: PANTES Y ACCESORIOS PARA ASIENTOS DE AUDITORIOS O ESTADIOS O DE USO ESP...
56 12 10 00	: MOBILIARIO DE BIBLIOTECA
56 12 11 00	: MOBILIARIO DE CLASE DE ARTE
56 12 12 00	: MOBILIARIO DE SALA DE PRIMEROS AUXILIOS
56 12 13 00	: ACCESORIOS DE INSTALACIONES EDUCATIVAS GENERALES
56 12 14 00	: MOBILIARIO DE CAFETERÍA Y COMEDOR
56 12 15 00	: MOBILIARIO GENERAL DE AULA
56 12 16 00	: MOBILIARIO PARA EL TIPO DE DESCANSO Y OCIO CREATIVO PARA GUARDERÍA I...
56 12 17 00	: MÓDULOS DE AJUSTAMIENTO GENERAL Y DE LIBROS PARA LAS AULAS
56 12 18 00	: MOBILIARIO Y ACCESORIOS DE AULAS EDUCACIONALES

***** CONTINUA *****

Pág. 317 de 458

CAMARA DE COMERCIO DE TUNJA
KIJAROS S.A.S.
Fecha expedición: 2023/03/15 09:44:55 **** Récibo No. 520074537 **** Num. Operación: 59 USU/PUB/CK 2023/03/15 0318

***** EXPEDIDO A TRAVÉS DEL SISTEMA VIRTUAL S.I.I. *****

56 12 19 00	: MOBILIARIO DE DEMOSTRACIÓN
56 12 20 00	: MUEBLES DE LABORATORIO
70 11 15 00	: PLANTAS Y ARBOLES ORNAMENTALES
70 11 16 00	: PLANTAS DE FLOR
70 11 17 00	: PARQUES, JARDINES Y INERTOS
70 17 15 00	: DESARROLLO
70 17 17 00	: RIFUGO
70 17 18 00	: SERVICIOS DE DRENAJE
72 10 15 00	: SERVICIOS DE APOYO PARA LA CONSTRUCCIÓN
72 10 29 00	: SERVICIOS DE MANTENIMIENTO Y REPARACIÓN DE INSTALACIONES
72 10 33 00	: SERVICIOS DE MANTENIMIENTO Y REPARACIÓN DE INFRAESTRUCTURA
72 11 10 00	: SERVICIOS DE CONSTRUCCIÓN DE UNIDADES UNIFAMILIARES
72 11 11 00	: SERVICIOS DE CONSTRUCCIÓN DE UNIDADES MULTIFAMILIARES
72 12 10 00	: SERVICIOS DE CONSTRUCCIÓN DE EDIFICIOS INDUSTRIALES Y BODEGAS NUEVAS
72 12 11 00	: SERVICIOS DE CONSTRUCCIÓN DE EDIFICIOS COMERCIALES Y DE OFICINA
72 12 12 00	: SERVICIOS DE CONSTRUCCIÓN DE EDIFICIOS AGRÍCOLAS
72 12 13 00	: SERVICIOS DE CONSTRUCCIÓN DE TALLERES AUTOMÓTILES Y ESTACIONES DE SER...
72 12 14 00	: SERVICIOS DE CONSTRUCCIÓN DE EDIFICIOS PÚBLICOS ESPECIALIZADOS
72 12 15 00	: SERVICIOS DE CONSTRUCCIÓN DE PLANTAS INDUSTRIALES
72 14 10 00	: SERVICIOS DE CONSTRUCCIÓN DE ADORNOS Y CARRETERAS
72 14 11 00	: SERVICIOS DE CONSTRUCCIÓN Y REVESTIMIENTO Y PAVIMENTACIÓN DE INFRAEST...
72 14 12 00	: SERVICIOS DE CONSTRUCCIÓN MARINA
72 14 13 00	: SERVICIO DE CONSTRUCCIÓN DE FACILIDADES ATLÉTICAS Y RECREATIVAS
72 14 14 00	: SERVICIOS DE CONSTRUCCIÓN Y REPARACIÓN DE FACILIDADES DE DETENCIÓN
72 14 15 00	: SERVICIOS DE PREPARACIÓN DE TIERRAS
72 14 16 00	: SERVICIOS DE CONSTRUCCIÓN DE SISTEMAS DE TRÁNSITO MARÍTIMO
72 14 17 00	: SERVICIOS DE ALQUILER O ARRENDAMIENTO DE EQUIPO Y MAQUINARIA DE CONSTRU...
72 15 10 00	: SERVICIOS DE CONSTRUCCIÓN Y MANTENIMIENTO DE CALDERAS Y BORNOS
72 15 11 00	: SERVICIOS DE CONSTRUCCIÓN DE PILARERIA
72 15 12 00	: SERVICIOS DE CONSTRUCCIÓN Y MANTENIMIENTO DE HVAC CALEFACCIÓN Y ENERT...
72 15 13 00	: SERVICIOS DE PINTURA E INSTALACIÓN DE PAPEL DE COLGADURA
72 15 14 00	: SERVICIOS DE CONSTRUCCIÓN DE RECUBRIMIENTOS DE MUEBLES
72 15 15 00	: SERVICIOS DE SISTEMAS ELÉCTRICOS
72 15 16 00	: SERVICIOS DE SISTEMAS ESPECIALIZADOS DE COMUNICACIÓN
72 15 17 00	: SERVICIOS DE INSTALACIÓN DE SISTEMAS DE SEGURIDAD FÍSICA E INDUSTRIAL
72 15 18 00	: SERVICIOS DE MANTENIMIENTO Y REPARACIÓN DE INSTALACIÓN DE MÁQUINAS
72 15 19 00	: SERVICIOS DE ALBANILERÍA Y MAMPUESTERÍA
72 15 20 00	: SERVICIOS DE PANEADO Y DRYWALL
72 15 21 00	: SERVICIOS ACÚSTICOS Y DE AISLAMIENTO
72 15 22 00	: SERVICIOS DE BALDAHAS TERAZO Y MARBL Y MÓDULOS
72 15 23 00	: SERVICIOS DE CARPINTERÍA
72 15 24 00	: SERVICIOS DE MONTAJE E INSTALACIÓN DE VENTANAS Y PUERTAS
72 15 25 00	: SERVICIOS DE INSTALACIÓN DE PISOS
72 15 26 00	: SERVICIOS DE TECHOADO Y PAREDES EXTERNAS Y LÁMINAS DE METAL
72 15 27 00	: SERVICIOS DE INSTALACIÓN Y REPARACIÓN DE CONCRETO
72 15 28 00	: SERVICIOS DE PERFORACIÓN DE PUZOS DE AGUA
72 15 29 00	: SERVICIOS DE MANTAJE DE ACERO ESTRUCTURAL

***** CONTINUA *****

Pág. 318 de 458

CAMARA DE COMERCIO DE TUNJA
KIJAROS S.A.S.
Fecha expedición: 2023/03/15 09:44:55 **** Récibo No. 520074537 **** Num. Operación: 59 USU/PUB/CK 2023/03/15 0318

***** EXPEDIDO A TRAVÉS DEL SISTEMA VIRTUAL S.I.I. *****

72 15 30 00	: SERVICIOS DE VIDRIOS Y VENTANERÍA
72 15 31 00	: SERVICIOS DE CONSTRUCCIÓN DE FACILIDADES ATLÉTICAS Y RECREATIVAS
72 15 32 00	: SERVICIOS DE RECUBRIMIENTO, IMPERMEABILIZACIÓN PROTECCIÓN CONTRA CLIM...
72 15 33 00	: SERVICIOS DE MANTENIMIENTO E INSTALACIÓN DE EQUIPO DE ESTACIÓN DE SER...
72 15 34 00	: SERVICIOS DE APAREJAMIENTO Y ANDAJAJE
72 15 35 00	: SERVICIOS DE LIMPIEZA ESTRUCTURAL EXTERNA
72 15 36 00	: SERVICIOS DE TERMINADO INTERIOR, DOTACIÓN Y REMODELACIÓN
72 15 37 00	: SERVICIOS DE INSTALACIÓN, MANTENIMIENTO Y REPARACIÓN DE EQUIPOS Y CUB...
72 15 38 00	: SERVICIO DE PREPARACIÓN DE OBRAS DE CONSTRUCCIÓN
72 15 40 00	: SERVICIOS DE EDIFICIOS ESPECIALIZADOS Y COMERCIOS
72 15 41 00	: SERVICIOS DE MANTENIMIENTO Y REPARACIÓN DE EQUIPO DE SISTEMAS DE DISTR...
72 15 42 00	: SERVICIOS DE MANTENIMIENTO Y REPARACIÓN DE INSTALACIÓN DE INSTRUMENTA...
72 15 43 00	: SERVICIOS DE MANTENIMIENTO Y REPARACIÓN DE EQUIPO MOTIVO Y GENERACIÓN...
72 15 44 00	: SERVICIOS DE MANTENIMIENTO Y FABRICACIÓN DE ACCESORIOS PARA TUBERÍAS
72 15 45 00	: SERVICIOS DE MANTENIMIENTO E INSTALACIÓN DE EQUIPO PESADO
73 12 18 00	: SERVICIOS DE INDUSTRIA DE PRODUCTOS DE MINERALES NO METÁLICOS
73 18 19 00	: SERVICIOS DE SOLDADURA
76 10 15 00	: DESINFECCIÓN
76 11 15 00	: SERVICIOS DE LIMPIEZA Y MANTENIMIENTO DE EDIFICIOS GENERALES Y DE OFICINAS
76 11 16 00	: SERVICIOS DE LIMPIEZA DE COMPONENTES DE EDIFICIOS
77 10 15 00	: EVALUACIÓN DE IMPACTO AMBIENTAL
77 11 16 00	: REHABILITACIÓN AMBIENTAL
78 10 18 00	: TRANSPORTE DE CARGA POR CARRETERA
78 10 19 00	: TRANSPORTE DE CARGA INTERMODAL
80 10 16 00	: GERENCIA DE PROYECTOS
81 10 15 00	: INGENIERÍA CIVIL Y ARQUITECTURA
81 10 16 00	: INGENIERÍA MECÁNICA
81 10 17 00	: INGENIERÍA ELÉCTRICA Y ELECTRÓNICA
81 10 22 00	: INGENIERÍA DE TRANSPORTE
81 11 17 00	: SISTEMAS DE MANEJO DE INFORMACIÓN MIS
81 11 20 00	: SERVICIOS DE DATOS
81 15 16 00	: CARTOGRAFÍA
81 15 17 00	: GEOLOGÍA
81 16 17 00	: SERVICIOS DE TELECOMUNICACIONES
83 10 15 00	: SERVICIOS DE ACREDECIDO Y ALCANTARILLADO
95 12 15 00	: EDIFICIOS Y ESTRUCTURAS COMERCIALES Y DE ENTRETENIMIENTO
95 12 16 00	: EDIFICIOS Y ESTRUCTURAS DE TRANSPORTE
95 12 17 06	: EDIFICIOS Y ESTRUCTURAS PÚBLICOS
95 12 18 00	: EDIFICIOS Y ESTRUCTURAS UTILITARIOS
95 12 19 00	: EDIFICIOS Y ESTRUCTURAS EDUCACIONALES Y DE ADMINISTRACIÓN
95 12 20 00	: EDIFICIOS Y ESTRUCTURAS HOSPITALARIAS
95 12 21 00	: EDIFICIOS Y ESTRUCTURAS DE ACOMODACIONES
95 12 23 00	: EDIFICIOS Y ESTRUCTURAS DE SALUD Y DEPORTIVAS
95 12 24 00	: EDIFICIOS Y ESTRUCTURAS INDUSTRIALES
95 12 26 00	: EDIFICIOS Y ESTRUCTURAS RELIGIOSAS
95 12 27 00	: EDIFICIOS Y ESTRUCTURAS DE DEFENSA

***** CONTINUA *****

Pág. 319 de 458

CAMARA DE COMERCIO DE TUNJA
KIJAROS S.A.S.
Fecha expedición: 2023/03/15 09:44:55 **** Récibo No. 520074537 **** Num. Operación: 59 USU/PUB/CK 2023/03/15 0318

***** EXPEDIDO A TRAVÉS DEL SISTEMA VIRTUAL S.I.I. *****

EXPERIENCIA No. 77 :
HEBRO CONCRETARIO DEL CONTRATO-077
CONTRATO CEBERARIO DEL CONTRATO-077 : SUCIO / ASOCIADO
NOMBRE DEL CONTRATISTA : HECTO MANFICIO OCHOA GARCÍA
NOMBRE DEL CONTRATANTE : INSTITUTO DE TURISMO DE PAIPA
VALOR CONTRATADO EN SMMLV : 880,42

80 10 16 00	: DESCRIPCIÓN
11 11 15 00	: SAKRO Y TIERRA
11 11 16 00	: PIEDRA
12 16 49 00	: AGENTES DE IMPERMEABILIZACIÓN
20 11 15 00	: EQUIPO DE EXPLORACIÓN Y PERFORACIÓN
20 11 17 00	: ACCESORIOS DE PERFORACIÓN Y EXPLORACIÓN
20 12 11 00	: EQUIPO PARA CEMENTAR
20 12 12 00	: EQUIPO DE TRACTORES
20 12 34 00	: HERRAMIENTAS Y EQUIPO DE TERMINACIÓN
22 10 16 00	: EQUIPO DE PAVIMENTACIÓN
23 10 15 00	: MAQUINARIA PARA TRABAJAR MADERA, PIEDRA, CERÁMICA Y SIMILARES
23 15 35 00	: SISTEMAS DE PINTURA
23 27 15 00	: MAQUINARIA DE SOLDADURA FUERTE
23 27 16 00	: MAQUINARIA DE SOLDADURA DÉBIL
23 27 17 00	: ACCESORIOS PARA SOLDAR, SOLDADURA FUERTE Y SOLDADURA DÉBIL
23 27 18 00	: SUMINISTROS PARA SOLDAR, SOLDADURA FUERTE Y SOLDADURA DÉBIL
24 10 16 00	: EQUIPO DE IZAJE Y ACCESORIOS
25 10 16 00	: VEHICULOS DE TRANSPORTE DE PRODUCTOS Y MATERIALES
25 10 19 00	: VEHICULOS ESPECIALIZADOS O DE RECREO
26 12 15 00	: ALAMBRE ELÉCTRICO
26 12 16 00	: CABLES ELÉCTRICOS Y ACCESORIOS
27 11 22 00	: HERRAMIENTAS DE ALBANILERÍA Y CONCRETO
27 11 27 00	: HERRAMIENTAS MECÁNICAS
27 13 15 00	: HERRAMIENTAS PNEUMÁTICAS
27 13 17 00	: CILINDROS PNEUMÁTICOS Y COMPONENTES
30 10 15 00	: ANILLOS
30 10 17 00	: VIGAS
30 10 18 00	: CONDUCTOS
30 10 23 00	: DEFLECTOS
30 10 24 00	: VALLAS
30 10 28 00	: PILOTAJE
30 10 29 00	: PILARES
30 10 31 00	: PILES
30 10 36 00	: PRODUCTOS ESTRUCTURALES
30 11 15 00	: CONCRETO Y MORTEROS
30 11 16 00	: CEMENTO Y CAL
30 11 17 00	: YESOS
30 11 18 00	: AGREGADOS
30 11 19 00	: ELEMENTOS PARA REFORZAR CONCRETO
30 12 15 00	: DERIVADOS BITUMINOSOS

***** CONTINUA *****

Pág. 320 de 458

CAMARA DE COMERCIO DE TUNJA
KIARIOS S.A.S.
Fecha expedición: 2023/03/15 09:44:55 **** RucNo. 5200743097 **** Num. Operación: 99 USU/PUR/EX/2023/03/15/0318

*** EXPEDIDO A TRAVÉS DEL SISTEMA VIRTUAL S.I.I. ***

30 12 14 00 : ASFALTOS
30 12 17 09 : MATERIALES DE CONSTRUCCIÓN DE CAMINOS Y CARRILERAS
30 12 19 00 : MATERIALES DE ARQUITECTURA PAISAJÍSTICA
30 12 19 09 : MATERIALES PARA ESTABILIZACIÓN Y REFUERZO DE SUELOS
30 13 15 00 : RIQUES
30 13 15 00 : LADRILLOS
30 13 17 00 : AZULEJOS Y BAÑADOS
30 15 15 00 : MATERIAL PARA TEJADOS Y TECHOS
30 15 16 00 : ACCESORIOS PARA TEJADOS
30 15 17 00 : CANALONES DE TEJADO Y ACCESORIOS
30 15 19 00 : MATERIALES PARA REVESTIMIENTO DE PAREDES Y EXTERIOR
30 15 19 00 : MATERIALES Y PRODUCTOS PARA ACABADOS
30 15 20 00 : CERCADO
30 16 15 00 : MATERIALES PARA ACABADOS DE PAREDES
30 16 16 00 : MATERIALES PARA TECHOS
30 16 18 00 : FANISTERIA
30 16 19 00 : HILADO Y CARPINTERIA MECÁNICA
30 16 20 00 : HERRAJES Y CARPINTERIA
30 16 24 00 : HERRAJES Y ACCESORIOS
30 19 15 00 : ESCALERAS Y ANDAMIOS
30 19 16 00 : ESCALERAS Y ACCESORIOS DE ANDAMIAJE
30 24 16 00 : COMPONENTES ESTRUCTURALES DE TRIBUNAS, GRADAS Y ESCALERA
30 26 45 00 : BARRAS DE ACERO INOXIDABLE
30 26 46 00 : LÁMINAS DE ACERO INOXIDABLE
31 21 15 00 : PINTURAS Y TAPA POROS
31 21 16 00 : ADITIVOS PARA PINTURAS
31 21 17 00 : ACABADOS EN GENERAL
31 21 18 00 : DISOLVENTES Y DILUYENTES PARA PINTURAS
31 21 19 00 : APLICADORES DE PINTURA Y ACCESORIOS PARA PINTAR
39 10 16 00 : LÁMPARAS Y BOMBILLAS
39 10 19 00 : COMPONENTES Y ACCESORIOS DE LÁMPARA
39 10 19 00 : BALASTOS DE LÁMPARAS Y TRANSFORMADORES DE LÁMPARAS
39 11 16 00 : ILUMINACIÓN EXTERIOR Y ARTEFACTOS
39 11 18 00 : ACCESORIOS DE ILUMINACIÓN
39 11 23 00 : ILUMINACIÓN Y ACCESORIOS DE ESCENARIOS Y ESTUDIOS
39 11 25 00 : LUMINARIAS DE ESCUFIAROS Y ESTUDIOS
39 12 16 00 : DISPOSITIVOS Y ACCESORIOS PARA LA PROTECCIÓN DE CIRCUITOS
39 12 17 00 : FERRETERIA ELÉCTRICA Y SUMINISTROS
39 12 22 00 : INTERRUPTORES ELÉCTRICOS Y ACCESORIOS
39 13 15 00 : MARCADORES DE ALAMBRE Y DISPOSITIVOS PARA MARCAR ALAMBRE
39 13 17 00 : CONDUCTOS ELÉCTRICOS, ELECTRODUCTOS Y CABLES AÉREOS
40 14 16 00 : VÁLVULAS
40 14 17 00 : MATERIAL DE FERRETERIA Y ACCESORIOS
40 14 19 00 : CONDUCTOS
40 17 15 00 : TUBOS Y TUBERIAS COMERCIALES
40 17 16 00 : TUBOS Y TUBERIAS INDUSTRIALES
40 17 17 00 : ADAPTADORES DE TUBOS

-----CONTINUA-----

Pag. 321 de 418

CAMARA DE COMERCIO DE TUNJA
KIARIOS S.A.S.
Fecha expedición: 2023/03/15 09:44:55 **** RucNo. 5200743097 **** Num. Operación: 99 USU/PUR/EX/2023/03/15/0318

*** EXPEDIDO A TRAVÉS DEL SISTEMA VIRTUAL S.I.I. ***

40 17 21 00 : CUDOS PARA TUBOS
40 17 26 00 : ACOPIES DE TUBOS
40 17 29 00 : DISCO DE SUJERA PARA TUBOS
40 17 40 00 : BANDA DESLIZANTE PARA TUBOS
40 17 46 00 : T PARA TUBOS
40 17 49 00 : UNIONES PARA TUBOS
40 18 00 00 : TUBOS DE ACERO SOLDADOS
40 18 23 00 : TUBOS DE ACERO SIN UNIONES
40 18 24 00 : TUBOS DE ACERO INOXIDABLE SIN UNIONES
40 18 31 00 : ACCESORIOS DE TUBOS
42 21 17 00 : AYUDAS DE COMUNICACIÓN PARA PERSONAS FÍSICAMENTE DISCAPACITADAS
42 21 21 00 : APARATOS DE TIEMPO LIBRE Y RECREO PARA PERSONAS FÍSICAMENTE DISCAPACITADAS
42 25 16 00 : EQUIPO Y DISPOSITIVOS DE EJERCICIO DE REHABILITACIÓN
42 25 17 00 : PRODUCTOS PARA ENTRENAMIENTO DEL HOMO DE ABRAR
46 18 15 00 : COPA DE SEGURIDAD
46 18 16 00 : CALZADO DE PROTECCIÓN
46 18 17 00 : PROTECTORES DE CARA Y CABEZA
46 18 19 00 : PROTECTORES AUDITIVOS
46 18 20 00 : PROTECCIÓN DE LA RESPIRACIÓN
46 18 23 00 : PROTECCIÓN ANTI CAÍDA Y EQUIPO DE RESCATE
48 12 12 00 : MESAS DE JUEGO Y JUEGOS
49 18 15 00 : EQUIPOS Y JUEGOS DE MESA
49 20 15 00 : EQUIPO DE ENTRENAMIENTO PARA AERÓBICOS
49 20 16 00 : EQUIPO DE ENTRENAMIENTO DE PESAS Y RESISTENCIA
49 21 18 00 : EQUIPO DE CLASE DE EDUCACIÓN FÍSICA
49 22 15 00 : ACCESORIOS PARA DEPORTE
49 24 15 00 : EQUIPO DE PARQUES INFANTILES
49 24 16 00 : EQUIPO DE RECREO
55 12 16 00 : ETIQUETAS
55 12 17 00 : SERIALIZACIÓN
55 12 19 00 : SERIALIZACIONES
56 12 16 00 : MOBILIARIO PARA EL TIEMPO DE DESCANSO Y Ocio CREATIVO PARA GUARDERÍA L...
60 11 11 00 : JUEGOS
60 11 13 00 : SISTEMAS DE CONSTRUCCIÓN Y BLOQUES INFANTILES
70 11 16 00 : PLANTAS DE FLOR
70 11 17 00 : FANGOS, JARDINES Y HUERTOS
70 17 18 00 : SERVICIOS DE DRENAJE
72 10 15 00 : SERVICIOS DE APOYO PARA LA CONSTRUCCIÓN
72 10 21 00 : CONTROL DE PLACAS
72 10 29 00 : SERVICIOS DE MANTENIMIENTO Y REPARACIÓN DE INSTALACIONES
72 10 33 00 : SERVICIOS DE MANTENIMIENTO Y REPARACIÓN DE INFRAESTRUCTURA
72 12 14 00 : SERVICIOS DE CONSTRUCCIÓN DE EDIFICIOS PÚBLICOS ESPECIALIZADOS
72 14 19 00 : SERVICIOS DE CONSTRUCCIÓN DE ANFOQUESTAS Y CARRETERAS
72 14 11 00 : SERVICIOS DE CONSTRUCCIÓN Y REVESTIMIENTO Y PAVIMENTACIÓN DE INFRAEST...
72 14 13 00 : SERVICIO DE CONSTRUCCIÓN DE FACILIDADES ATLÉTICAS Y RECREATIVAS
72 14 15 00 : SERVICIOS DE PREPARACIÓN DE TIERRAS
72 14 17 00 : SERVICIOS DE ALQUILER O ARRENDAMIENTO DE EQUIPO Y MAQUINARIA DE CONSTRU...

-----CONTINUA-----

Pag. 322 de 418

CAMARA DE COMERCIO DE TUNJA
KIARIOS S.A.S.
Fecha expedición: 2023/03/15 09:44:55 **** RucNo. 5200743097 **** Num. Operación: 99 USU/PUR/EX/2023/03/15/0318

*** EXPEDIDO A TRAVÉS DEL SISTEMA VIRTUAL S.I.I. ***

72 15 11 00 : SERVICIOS DE CONSTRUCCIÓN DE PLUMERIA
72 15 13 00 : SERVICIOS DE PINTURA E INSTALACIÓN DE PAPEL DE COLGADURA
72 15 14 00 : SERVICIOS DE CONSTRUCCIÓN DE RECUBRIMIENTOS DE HERRAJES
72 15 15 00 : SERVICIOS DE SISTEMAS ELÉCTRICOS
72 15 16 00 : SERVICIOS DE SISTEMAS ESPECIALIZADOS DE COMUNICACIÓN
72 15 17 00 : SERVICIOS DE CONSTRUCCIÓN DE SISTEMAS DE SEGURIDAD FÍSICA E INDUSTRIAL
72 15 18 00 : SERVICIOS DE MANTENIMIENTO Y REPARACIÓN DE INSTALACIÓN DE MÁQUINAS
72 15 19 00 : SERVICIOS DE ALUMBRERIA Y MAQUINERIA
72 15 20 00 : SERVICIOS DE PANEADO Y DRYWALL
72 15 21 00 : SERVICIOS ACÚSTICOS Y DE AISLAMIENTO
72 15 22 00 : SERVICIOS DE BAÑADOS TERRAZO Y MÁRMOL Y MOSAICOS
72 15 23 00 : SERVICIOS DE CARPINTERIA
72 15 24 00 : SERVICIOS DE SERVIDO E INSTALACIÓN DE VENTANAS Y PUERTAS
72 15 25 00 : SERVICIOS DE INSTALACIÓN DE PISOS
72 15 26 00 : SERVICIOS DE TEJADO Y PAREDES EXTERNAS Y LÁMINAS DE METAL
72 15 27 00 : SERVICIOS DE INSTALACIÓN Y REPARACIÓN DE CONCRETO
72 15 28 00 : SERVICIOS DE PERFORACIÓN DE FOSOS DE AGUA
72 15 29 00 : SERVICIOS DE MONTAJE DE ACERO ESTRUCTURAL
72 15 30 00 : SERVICIOS DE MONTAJE Y VENTANERIA
72 15 31 00 : SERVICIOS DE CONSTRUCCIÓN DE FACILIDADES ATLÉTICAS Y RECREATIVAS
72 15 32 00 : SERVICIOS DE RECUBRIMIENTO, IMPERMEABILIZACIÓN PROTECCIÓN CONTRA CLIM...
72 15 33 00 : SERVICIOS DE MANTENIMIENTO E INSTALACIÓN DE EQUIPO DE ESTACIÓN DE SER...
72 15 34 00 : SERVICIOS DE APAREJAMIENTO Y ANDAMIAJE
72 15 35 00 : SERVICIOS DE LIMPIEZA ESTRUCTURAL EXTERNA
72 15 36 00 : SERVICIOS DE REPARADO INTERIOR, DOTACIÓN Y REHABILITACIÓN
72 15 37 00 : SERVICIOS DE INSTALACIÓN, MANTENIMIENTO Y REPARACIÓN DE EQUIPOS Y COM...
72 15 39 00 : SERVICIO DE PREPARACIÓN DE OBRAS DE CONSTRUCCIÓN
72 16 40 00 : SERVICIOS DE EDIFICIOS ESPECIALIZADOS Y COMERCIOS
72 15 43 00 : SERVICIOS DE MANTENIMIENTO Y FABRICACIÓN DE ACCESORIOS PARA TUBERIAS
73 19 11 00 : SERVICIOS DE REVESTIMIENTO
73 19 13 00 : SERVICIOS DE SOLDADURA
73 10 15 00 : EVALUACIÓN DE TIEMPO ADICIONAL
77 11 16 00 : REHABILITACIÓN AMBIENTAL
77 12 16 00 : CONTAMINACIÓN DEL SUELO
77 12 17 00 : CONTAMINACIÓN DEL AGUA
78 10 18 00 : TRANSPORTE DE CARGA POR CARRETERA
80 10 16 00 : GERENCIA DE PROYECTOS
81 10 15 00 : INGENIERIA CIVIL Y ARQUITECTURA
81 10 16 00 : INGENIERIA MECÁNICA
81 10 17 00 : INGENIERIA ELÉCTRICA Y ELECTRÓNICA
81 10 22 00 : INGENIERIA DE TRANSPORTE
83 10 15 00 : SERVICIOS DE ACUEDUCTO Y ALCANTARILLADO
90 15 17 00 : PARQUES DE DIVERSIÓN
95 10 18 00 : TIPOS DE TERRENO SUBSUELOS
95 11 15 00 : VÍAS DE TRÁFICO LIMITADO
95 11 16 00 : VÍAS DE TRÁFICO ABIERTO
95 12 15 00 : EDIFICIOS Y ESTRUCTURAS COMERCIALES Y DE ENTRETENIMIENTO

-----CONTINUA-----

Pag. 323 de 418

CAMARA DE COMERCIO DE TUNJA
KIARIOS S.A.S.
Fecha expedición: 2023/03/15 09:44:55 **** RucNo. 5200743097 **** Num. Operación: 99 USU/PUR/EX/2023/03/15/0318

*** EXPEDIDO A TRAVÉS DEL SISTEMA VIRTUAL S.I.I. ***

95 12 15 00 : EDIFICIOS Y ESTRUCTURAS DE TRANSPORTE
95 12 17 00 : EDIFICIOS Y ESTRUCTURAS PÚBLICOS
95 12 19 00 : EDIFICIOS Y ESTRUCTURAS EDUCACIONALES Y DE ADMINISTRACIÓN
95 12 23 00 : EDIFICIOS Y ESTRUCTURAS DE SALUD Y DEPORTIVAS
99 24 17 00 : EQUIPO Y SUMINISTROS DE PISCINA Y SPA
10 15 15 00 : ROJINAS
40 15 17 00 : PIEZAS Y ACCESORIOS DE BOHSA
40 16 15 00 : FILTROS
40 16 16 00 : PURIFICACIÓN

EXPERIENCIA No. 78 :
NÚMERO CONSECUTIVO DEL CONTRATO: 678
CONTRATO CELEBRADO POR : 2 - SOCIO / ASOCIADO
NOMBRE DEL CONTRATISTA : HÉCTOR MAURICIO OCHOA GARCÍA
NOMBRE DEL CONTRATANTE : INSTITUTO DE ARCABUO
VALOR CONTRATADO EN \$MILV : 886,75

SG EN CL PR - DESCRIPCIÓN
11 11 15 00 : USUARIO Y TIERRA
11 11 16 00 : PIEDRA
12 16 49 00 : AGENTES DE IMPERMEABILIZACIÓN
20 11 15 00 : EQUIPO DE EXPLORACIÓN Y PERFORACIÓN
20 11 17 00 : ACCESORIOS DE PERFORACIÓN Y EXPLOTACIÓN
20 12 11 00 : EQUIPO PARA CHEHENTAR
20 12 12 00 : EQUIPO DE FRACTURAR
20 12 14 00 : HERRAMIENTAS Y EQUIPO DE TERMINACIÓN
22 10 14 00 : EQUIPO DE PAVIMENTACIÓN
23 10 15 00 : MAQUINARIA PARA TRABAJAR MADERA, PIEDRA, CERÁMICA Y SIMILARES
23 15 35 00 : SISTEMAS DE PINTURA
23 27 15 00 : MAQUINARIA DE SOLDADURA FUERTE
23 27 16 00 : MAQUINARIA DE SOLDADURA DÉBIL
23 27 17 00 : ACCESORIOS PARA SOLDAR, SOLDADURA FUERTE Y SOLDADURA DÉBIL
23 27 18 00 : SUMINISTROS PARA SOLDAR, SOLDADURA FUERTE Y SOLDADURA DÉBIL
24 10 16 00 : EQUIPO DE IZAJE Y ACCESORIOS
25 10 16 00 : VEHICULOS DE TRANSPORTE DE PRODUCTOS Y MATERIALES
25 10 19 00 : VEHICULOS ESPECIALIZADOS O DE RECREO
26 12 15 00 : ALAMBRE ELÉCTRICO
26 12 16 00 : CABLES ELÉCTRICOS Y ACCESORIOS
27 11 22 00 : HERRAMIENTAS DE ALUMBRERIA Y CONCRETO
27 11 27 00 : HERRAMIENTAS MECÁNICAS
27 13 15 00 : HERRAMIENTAS NEUMÁTICAS
27 13 17 00 : CILINDROS NEUMÁTICOS Y COMPONENTES
30 10 15 00 : ÁNGULOS
30 10 17 00 : VIGAS
30 10 18 00 : CONDUCTOS
30 10 23 00 : PERFILES
30 10 24 00 : VARILLAS

-----CONTINUA-----

Pag. 324 de 418

56

56



*** EXPEDIDO A TRAVES DEL SISTEMA VIRTUAL S.I.I. ***

- 30 10 28 00 : PILOTAJE
- 30 10 29 00 : PILARES
- 30 10 31 00 : RIELES
- 30 10 36 00 : PRODUCTOS ESTRUCTURALES
- 30 11 15 00 : CONCRETO Y MORTEROS
- 30 11 16 00 : CEMENTO Y CAL
- 30 11 17 00 : YESOS
- 30 11 18 00 : AGREGADOS
- 30 11 19 00 : ELEMENTOS PARA REFORZAR CONCRETO
- 30 12 15 00 : DERIVADOS BITUMINOSOS
- 30 12 16 00 : ASFALTOS
- 30 12 17 00 : MATERIALES DE CONSTRUCCION DE CARRILOS Y CARRILERAS
- 30 12 18 00 : MATERIALES DE ARQUITECTURA PAISAJISTICA
- 30 12 19 00 : MATERIALES PARA ESTABILIZACION Y REFUERZO DE SUELOS
- 30 13 15 00 : BLOQUES
- 30 13 16 00 : LADRILLOS
- 30 13 17 00 : AZULEJOS Y BAIGOSAS
- 30 13 15 00 : MATERIAL PARA TEJADOS Y TECHOS
- 30 15 16 00 : ACCESORIOS PARA TEJADOS
- 30 15 17 00 : CANALES DE TEJADO Y ACCESORIOS
- 30 15 18 00 : MATERIALES PARA REVESTIMIENTO DE PAREDES Y EXTERIOR
- 30 15 19 00 : MATERIALES Y PRODUCTOS PARA ACABADOS
- 30 15 20 00 : CERCAJO
- 30 16 15 00 : MATERIALES PARA ACABADOS DE PAREDES
- 30 16 16 00 : MATERIALES PARA TECHOS
- 30 16 18 00 : EBAHISTERIA
- 30 16 19 00 : MOLDEADO Y CARPINTERIA MECANICA
- 30 16 20 00 : MOLDEAS Y CARPINTERIA
- 30 16 24 00 : MUROS DIVISORIOS
- 30 19 19 00 : ESCALERAS Y ANDAMIOS
- 30 19 16 00 : ESCALERAS Y ACCESORIOS DE ANDAMIAJE
- 30 24 16 00 : COMPONENTES ESTRUCTURALES DE TRIBUNAS, GRADAS Y ESCALERA
- 30 26 45 00 : BARRAS DE ACERO INOXIDABLE
- 30 26 46 00 : LAMINAS DE ACERO INOXIDABLE
- 31 21 15 00 : PINTURAS Y TAPA FOROS
- 31 21 16 00 : ADITIVOS PARA PINTURAS
- 31 24 17 00 : ACABADOS EN GENERAL
- 31 21 18 00 : DISOLVENTES Y DILUYENTES PARA PINTURAS
- 31 21 19 00 : APLICADORES DE PINTURA Y ACCESORIOS PARA PINTAR
- 31 10 16 00 : LAMPARAS Y BOBILILLAS
- 31 10 18 00 : COMPONENTES Y ACCESORIOS DE LAMPARA
- 31 10 19 00 : BALASTOS DE LAMPARAS Y TRANSFORMADORES DE LAMPARAS
- 31 11 16 00 : ILUMINACION EXTERIOR Y ARTIFACTOS
- 31 11 18 00 : ACCESORIOS DE ILUMINACION
- 31 11 23 00 : ILUMINACION Y ACCESORIOS DE ESCENARIOS Y ESTUDIOS
- 31 11 25 00 : LUMINARIAS DE ESCENARIOS Y ESTUDIOS
- 31 12 16 00 : DISPOSITIVOS Y ACCESORIOS PARA LA PROTECCION DE CIRCUITOS

***** CONTINUA *****



*** EXPEDIDO A TRAVES DEL SISTEMA VIRTUAL S.I.I. ***

- 39 12 17 00 : FERRETERIA ELECTRICA Y SUMINISTROS
- 39 12 22 00 : INTERRUPTORES ELECTRICOS Y ACCESORIOS
- 39 13 15 00 : MARCADORES DE ALUMBRE Y DISPOSITIVOS PARA MARCAR ALAMBRE
- 39 13 17 00 : CONDUCTOS ELECTRICOS, ELECTRODUCTOS Y CABLES AEREOS
- 40 14 16 00 : VALVULAS
- 40 14 17 00 : MATERIAL DE FERRETERIA Y ACCESORIOS
- 40 14 19 00 : CONDUCTOS
- 40 17 15 00 : TUBOS Y TUBERIAS COMERCIALES
- 40 17 16 00 : TUBOS Y TUBERIAS INDUSTRIALES
- 40 17 17 00 : ADAPTADORES DE TUBOS
- 40 17 21 00 : COBOS PARA TUBOS
- 40 17 26 00 : ACOPLES DE TUBOS
- 40 17 29 00 : DISCO DE ROTURA PARA TUBOS
- 40 17 40 00 : BRIDA DESLIZANTE PARA TUBOS
- 40 17 46 00 : T PARA TUBOS
- 40 17 49 00 : UNIONES PARA TUBOS
- 40 18 18 00 : TUBOS DE ACERO SOLDADOS
- 40 18 23 00 : TUBOS DE ACERO SIN UNIONES
- 40 18 24 00 : TUBOS DE ACERO INOXIDABLE SIN UNIONES
- 40 18 31 00 : ACCESORIOS DE TUBOS
- 42 21 17 00 : AYUDAS DE COORDINACION PARA PERSONAS FISICAMENTE DISCAPACITADAS
- 42 21 21 00 : APARATOS DE TIEMPO LIBRE Y RECREO PARA PERSONAS FISICAMENTE DISCAPACITADAS
- 42 25 16 00 : EQUIPO Y DISPOSITIVOS DE EJERCICIO DE REHABILITACION
- 42 25 17 00 : PRODUCTOS PARA ENTRENAMIENTO DEL MUJO DE ANDAR
- 46 18 15 00 : ROPA DE SEGURIDAD
- 46 18 16 00 : CRISTALOS DE PROTECCION
- 46 18 17 00 : PROTECTORES DE CARA Y CABEZA
- 46 18 19 00 : PROTECTORES AUDITIVOS
- 46 18 20 00 : PROTECCION DE LA RESPIRACION
- 46 18 23 00 : PROTECCION ANTI CAIDA Y EQUIPO DE RESCATE
- 46 12 12 00 : MESAS DE JUEGO Y JUGUETES
- 49 18 15 00 : EQUIPOS Y MECAS DE MESA
- 49 20 15 00 : EQUIPO DE ENTRENAMIENTO PARA AEROBICOS
- 49 20 16 00 : EQUIPO DE ENTRENAMIENTO DE PESAS Y RESISTENCIA
- 49 21 18 00 : EQUIPO DE CLASE DE EDUCACION FISICA
- 49 22 15 00 : ACCESORIOS PARA DEPORTE
- 49 24 15 00 : EQUIPO DE PARQUES INFANTILES
- 49 24 16 00 : EQUIPO DE RECREO
- 52 12 16 00 : ETIQUETAS
- 55 12 17 00 : SEÑALIZACION
- 55 12 19 00 : SEÑALIZACIONES
- 56 12 16 00 : MOBILIARIO PARA EL TIEMPO DE DESCANSO Y Ocio CREATIVO PARA GUARDERIA I...
- 60 14 11 00 : JUEGOS
- 60 14 13 00 : SISTEMAS DE CONSTRUCCION Y BLOQUES INFANTILES
- 70 11 16 00 : PLAYAS DE FLOR
- 70 11 17 00 : PARQUES, JARDINES Y HUERTOS
- 70 17 18 00 : SERVICIOS DE DRENAJE

***** CONTINUA *****



*** EXPEDIDO A TRAVES DEL SISTEMA VIRTUAL S.I.I. ***

- 72 10 15 00 : SERVICIOS DE APOYO PARA LA CONSTRUCCION
- 72 10 21 00 : CONTROL DE PLAGAS
- 72 10 29 00 : SERVICIOS DE MANTENIMIENTO Y REPARACION DE INSTALACIONES
- 72 10 33 00 : SERVICIOS DE MANTENIMIENTO Y REPARACION DE INFRAESTRUCTURA
- 72 12 14 00 : SERVICIOS DE CONSTRUCCION DE EDIFICIOS PUBLICOS ESPECIALIZADOS
- 72 14 10 00 : SERVICIOS DE CONSTRUCCION DE AUTOPISTAS Y CARRETERAS
- 72 14 11 00 : SERVICIOS DE CONSTRUCCION Y REVESTIMIENTO Y PAVIMENTACION DE INFRAEST...
- 72 14 13 00 : SERVICIO DE CONSTRUCCION DE FACILIDADES ATLETICAS Y RECREATIVAS
- 72 14 15 00 : SERVICIOS DE PREPARACION DE TIERRAS
- 72 14 17 00 : SERVICIOS DE ALQUILER O ARRENDAMIENTO DE EQUIPO Y MAQUINARIA DE CONSTR...
- 72 15 11 00 : SERVICIOS DE CONSTRUCCION DE PLUMERIA
- 72 15 13 00 : SERVICIOS DE PINTURA E INSTALACION DE PAPEL DE COLADORA
- 72 15 14 00 : SERVICIOS DE CONSTRUCCION DE RECUBRIMIENTOS DE MUROS
- 72 15 15 00 : SERVICIOS DE SISTEMAS ELECTRICOS
- 72 15 16 00 : SERVICIOS DE SISTEMAS ESPECIALIZADOS DE COMUNICACION
- 72 15 17 00 : SERVICIOS DE INSTALACION DE SISTEMAS DE SEGURIDAD FISICA E INDUSTRIAL
- 72 15 18 00 : SERVICIOS DE MANTENIMIENTO Y REPARACION DE INSTALACION DE MAQUINAS
- 72 15 19 00 : SERVICIOS DE ALBAÑILERIA Y HERRONTERIA
- 72 15 20 00 : SERVICIOS DE PAREDAJO Y BORNILLO
- 72 15 21 00 : SERVICIOS ACUSTICOS Y DE AISLAMIENTO
- 72 15 22 00 : SERVICIOS DE BALDOSAS TERAZO Y MARBOL Y HERRONTERIA
- 72 15 23 00 : SERVICIOS DE CARPINTERIA
- 72 15 24 00 : SERVICIOS DE MANTENIMIENTO E INSTALACION DE VENTANAS Y PUERTAS
- 72 15 25 00 : SERVICIOS DE INSTALACION DE PISOS
- 72 15 26 00 : SERVICIOS DE TECHADO Y PAREDES EXTERNAS Y LAMINAS DE METAL
- 72 15 27 00 : SERVICIOS DE INSTALACION Y REPARACION DE CONCRETO
- 72 15 28 00 : SERVICIOS DE PERFORACION DE POZOS DE AGUA
- 72 15 29 00 : SERVICIOS DE MANTENIMIENTO DE ACERO ESTRUCTURAL
- 72 15 30 00 : SERVICIOS DE VIDRIOS Y VENTANERIA
- 72 15 31 00 : SERVICIOS DE RECONSTRUCCION DE FACILIDADES ATLETICAS Y RECREATIVAS
- 72 15 32 00 : SERVICIOS DE RECUBRIMIENTO, INTERMEDIALIZACION PROTECCION CONTRA CLIM...
- 72 15 33 00 : SERVICIOS DE MANTENIMIENTO E INSTALACION DE EQUIPO DE ESTACION DE SER...
- 72 15 34 00 : SERVICIOS DE APAREJAMIENTO Y ANDAMIAJE
- 72 15 35 00 : SERVICIOS DE LIMPIEZA ESTRUCTURAL EXTERNA
- 72 15 36 00 : SERVICIOS DE TRABAJO INTERIOR, BUTACION Y REVESTIMIENTO
- 72 15 37 00 : SERVICIOS DE INSTALACION, MANTENIMIENTO Y REPARACION DE EQUIPOS Y COM...
- 72 15 39 00 : SERVICIO DE PREPARACION DE OBRAS DE CONSTRUCCION
- 72 15 40 00 : SERVICIOS DE EDIFICIOS ESPECIALIZADOS Y CUERPOS
- 72 15 41 00 : SERVICIOS DE MANTENIMIENTO Y FABRICACION DE ACCESORIOS PARA TUBERIAS
- 73 18 11 00 : SERVICIOS DE REVESTIMIENTO
- 73 18 19 00 : SERVICIOS DE SOLDADURA
- 77 10 15 00 : EVALUACION DE IMPACTO AMBIENTAL
- 77 11 16 00 : REHABILITACION AMBIENTAL
- 77 12 16 00 : CONTAMINACION DEL SUELO
- 77 12 17 00 : CONTAMINACION DEL AGUA
- 78 10 18 00 : TRANSPORTE DE CARGA POR CARRETERA
- 80 10 16 00 : GERENCIA DE PROYECTOS

***** CONTINUA *****



*** EXPEDIDO A TRAVES DEL SISTEMA VIRTUAL S.I.I. ***

- 81 10 15 00 : INGENIERIA CIVIL Y ARQUITECTURA
 - 81 10 16 00 : INGENIERIA MECANICA
 - 81 10 17 00 : INGENIERIA ELECTRICA Y ELECTRONICA
 - 81 10 22 00 : INGENIERIA DE TRANSPORTE
 - 83 10 15 00 : SERVICIOS DE ACUEDUCTO Y ALICANTARILLADO
 - 90 15 17 00 : PARQUES DE DIVERSIONES
 - 95 10 18 00 : LOTES DE TERRENO GUBERNAMENTALES
 - 95 11 15 00 : VIAS DE TRAFICO LIMITADO
 - 95 11 16 00 : VIAS DE TRAFICO ABIERTO
 - 95 12 15 00 : EDIFICIOS Y ESTRUCTURAS COMERCIALES Y DE ENTRETENIMIENTO
 - 95 12 16 00 : EDIFICIOS Y ESTRUCTURAS DE TRANSPORTE
 - 95 12 17 00 : EDIFICIOS Y ESTRUCTURAS PUBLICOS
 - 95 12 19 00 : EDIFICIOS Y ESTRUCTURAS EDUCACIONALES Y DE ADMINISTRACION
 - 95 12 23 00 : EDIFICIOS Y ESTRUCTURAS DE SALUD Y DEPORTIVAS
 - 49 24 17 00 : EQUIPO Y SUMINISTROS DE PISCINA Y SPA
 - 40 15 15 00 : BOMBAS
 - 40 15 17 00 : PIEZAS Y ACCESORIOS DE BOMBA
 - 40 16 15 00 : FILTROS
 - 40 16 16 00 : PURIFICACION
- EXPERIENCIA No. 79 :
 NÚMERO CONSECUTIVO DEL CONTRATO: 079
 CONTRATO CELEBRADO POR : SOCIO / ASOCIADO
 NOMBRE DEL CONTRATISTA : CONSORCIO BIOPARQUES - HÉCTOR MAURICIO OCHOA GARCÍA
 NOMBRE DEL CONTRATANTE : MUNICIPIO DE TUNJA
 VALOR CONTRATADO EN SMMLV : 791,16
 PORCENTAJE DE PARTICIPACION EN EL VALOR EJECUTADO EN CASO DE CONSORCIOS Y UNIONES TEMPORALES: 50%
- SG FM CL ER - DESCRIPCION
 11 13 15 00 : BARRO Y TIERRA
 13 13 16 00 : PIEDRA
 20 12 11 00 : EQUIPO PARA CEMENTAR
 20 12 12 00 : EQUIPO DE FRACTURAR
 20 12 21 00 : EQUIPO DE PERFORACION
 22 10 16 00 : EQUIPO DE PAVIMENTACION
 23 15 35 00 : SISTEMAS DE PINTURA
 23 27 15 00 : MAQUINARIA DE SOLDADURA FUERTE
 23 27 16 00 : MAQUINARIA DE SOLDADURA DEBIL
 23 27 17 00 : ACCESORIOS PARA SOLDAR, SOLDADURA FUERTE Y SOLDADURA DEBIL
 23 27 18 00 : SUMINISTROS PARA SOLDAR, SOLDADURA FUERTE Y SOLDADURA DEBIL
 24 10 16 00 : EQUIPO DE IZAJE Y ACCESORIOS
 25 10 16 00 : VEHICULOS DE TRANSPORTE DE PRODUCTOS Y MATERIALES
 25 10 19 00 : VEHICULOS ESPECIALIZADOS O DE RECREO
 27 11 22 00 : HERRAMIENTAS DE ALBAÑILERIA Y CONCRETO
 27 11 27 00 : HERRAMIENTAS MECANICAS
 27 13 15 00 : HERRAMIENTAS HIDRAULICAS

***** CONTINUA *****



CAMARA DE COMERCIO DE TUNJA
KIARIOS S.A.S.
 Fecha expedición: 2023/03/15 09:44:55 *** Récibo No. 520749197 *** Num. Operación: 99 US/PUB/EX 2023/015 0318

*** EXPEDIDO A TRAVÉS DEL SISTEMA VIRTUAL S.I.L. ***

30 10 15 00	: ÁNGULOS
30 10 17 00	: VIGAS
30 10 24 00	: VARILLAS
30 10 29 00	: FILTADO
30 10 29 00	: PILARES
30 10 31 00	: RIELES
30 10 36 00	: PRODUCTOS ESTRUCTURALES
30 11 15 00	: CONCRETO Y MORTEROS
30 11 15 00	: CEMENTO Y CAL
30 11 19 00	: AGREGADOS
30 11 19 00	: ELEMENTOS PARA REFORZAR CONCRETO
30 12 15 00	: DERIVADOS BITUMINOSOS
30 12 15 00	: ASFALTOS
30 12 17 00	: MATERIALES DE CONSTRUCCIÓN DE CAMINOS Y CARRILERAS
30 12 18 00	: MATERIALES DE ARQUITECTURA PAISAJÍSTICA
30 15 15 00	: MATERIAL PARA TECHOS Y TECHOS
30 15 19 00	: HUIDEADO Y CARPINTERÍA MECÁNICA
30 19 16 00	: ESCALERAS Y ACCESORIOS DE ANDAMIAJE
30 24 16 00	: COMPONENTES ESTRUCTURALES DE TRIBUNAS, GRADAS Y ESCALERA
30 26 41 00	: LÁMINAS DE ALIACIÓ DE ACERO
30 26 45 00	: BARRAS DE ACERO INOXIDABLE
30 26 46 00	: LÁMINAS DE ACERO INOXIDABLE
30 26 63 00	: MATERIALES ESTRUCTURALES DE MADERA
31 21 15 00	: PINTURAS Y TAPA PUNOS
31 21 16 00	: ADITIVOS PARA PINTURAS
31 21 19 00	: ACABADOS EN GENERAL
31 21 18 00	: DISOLVENTES Y DILUYENTES PARA PINTURAS
31 21 19 00	: APLICADORES DE PINTURA Y ACCESORIOS PARA PINTAR
31 34 12 00	: CONJUNTOS REFINADOS DE PLACA
31 34 16 00	: CONJUNTOS DE LÁMINA CON ACABADO LIGADO
30 13 17 00	: MATERIAL DE FERRERÍA Y ACCESORIOS
30 17 15 00	: TUBOS Y TUBERÍAS COMERCIALES
30 17 16 00	: TUBOS Y TUBERÍAS INDUSTRIALES
30 17 17 00	: ADAPTADORES DE TUBOS
30 17 21 00	: Codos PARA TUBOS
30 17 36 00	: ACOMPLIMIENTOS REDUCTORES PARA TUBOS
30 17 39 00	: BRIDA DESLIZANTE PARA TUBOS
30 17 45 00	: T PARA TUBOS
30 18 18 00	: TUBOS DE ACERO SOLDADOS
30 18 24 00	: TUBOS DE ACERO INOXIDABLE SIN UNIONES
30 18 31 00	: ACCESORIOS DE TUBOS
30 21 17 00	: AYUDAS DE COMUNICACIÓN PARA PERSONAS FÍSICAMENTE DISCAPACITADAS
30 21 21 00	: APARATOS DE TIEMPO LIBRE Y RECREO PARA PERSONAS FÍSICAMENTE DISCAPACIT.
30 17 16 00	: EQUIPO DE VIGILANCIA Y DETECCIÓN
30 18 15 00	: ROPA DE SEGURIDAD
30 18 16 00	: CALZADO DE PROTECCIÓN
30 18 17 00	: PROTECTORES DE CARA Y CABELLA

***** CONTINUA *****

Pág. 328 de 418



CAMARA DE COMERCIO DE TUNJA
KIARIOS S.A.S.
 Fecha expedición: 2023/03/15 09:44:55 *** Récibo No. 520749197 *** Num. Operación: 99 US/PUB/EX 2023/015 0318

*** EXPEDIDO A TRAVÉS DEL SISTEMA VIRTUAL S.I.L. ***

46 18 18 00	: PROTECCIÓN Y ACCESORIOS PARA LA VISIÓN
46 18 19 00	: PROTECTORES AUDITIVOS
46 18 20 00	: PROTECCIÓN DE LA RESPIRACIÓN
46 18 23 00	: PROTECCIÓN ANTI CAÍDA Y EQUIPO DE RESCATE
48 12 12 00	: MESAS DE JUEGO Y JUEGOS
49 18 15 00	: EQUIPOS Y JUEGOS DE MESA
49 20 15 00	: EQUIPO DE ENTRENAMIENTO PARA AERÓBICOS
49 20 16 00	: EQUIPO DE ENTRENAMIENTO DE PESAS Y RESISTENCIA
49 22 15 00	: ACCESORIOS PARA DEPORTE
49 24 15 00	: EQUIPO DE PARQUES INFANTILES
49 24 16 00	: EQUIPO DE RECREO
55 12 16 00	: ETIQUETAS
55 12 17 00	: SEDALIZACIÓN
55 12 19 00	: SEDALIZACIONES
56 10 15 00	: INMUEBLES
56 12 19 00	: MOBILIARIO DE DEMOSTRACIÓN
56 10 19 00	: PIEZAS DE MOBILIARIO Y ACCESORIOS
56 12 16 00	: MOBILIARIO PARA EL TIEMPO DE DESCANSO Y OCIO CREATIVO PARA GUARDERÍA I...
60 14 11 00	: JUEGOS
60 14 13 00	: SISTEMAS DE CONSTRUCCIÓN Y BLOQUES INFANTILES
72 10 15 00	: SERVICIOS DE APOYO PARA LA CONSTRUCCIÓN
72 10 29 00	: SERVICIOS DE MANTENIMIENTO Y REPARACIÓN DE INSTALACIONES
72 10 33 00	: SERVICIOS DE MANTENIMIENTO Y REPARACIÓN DE INFRAESTRUCTURA
72 11 16 00	: SERVICIOS DE CONSTRUCCIÓN DE AUTOPISTAS Y CARRETERAS
72 11 11 00	: SERVICIOS DE CONSTRUCCIÓN Y REVESTIMIENTO Y PAVIMENTACIÓN DE INFRAEST...
72 11 13 00	: SERVICIO DE CONSTRUCCIÓN DE FACILIDADES ATLÉTICAS Y RECREATIVAS
72 11 17 00	: SERVICIOS DE ALQUILER O ARRENDAMIENTO DE EQUIPO Y MAQUINARIA DE CONSTRU...
72 11 19 00	: SERVICIOS DE CONSTRUCCIÓN DE PLEGERÍA
72 13 18 00	: SERVICIOS DE MANTENIMIENTO Y REPARACIÓN DE INSTALACIÓN DE MÁQUINAS
72 15 19 00	: SERVICIOS DE ALBAÑILERÍA Y MASONERÍA
72 15 23 00	: SERVICIOS DE CARPINTERÍA
72 15 24 00	: SERVICIOS DE MONTAJE E INSTALACIÓN DE VENTANAS Y PUERTAS
72 15 27 00	: SERVICIOS DE INSTALACIÓN Y REPARACIÓN DE CONCRETO
72 15 29 00	: SERVICIOS DE MONTAJE DE ACERO ESTRUCTURAL
72 15 31 00	: SERVICIOS DE CONSTRUCCIÓN DE FACILIDADES ATLÉTICAS Y RECREATIVAS
72 15 32 00	: SERVICIOS DE RECUBRIMIENTO, IMPERMEABILIZACIÓN PROTECCIÓN CONTRA CLIM...
72 15 34 00	: SERVICIOS DE ARRENDAMIENTO Y ANDAMIAJE
72 15 37 00	: SERVICIOS DE INSTALACIÓN, MANTENIMIENTO Y REPARACIÓN DE EQUIPOS Y COU...
72 15 39 00	: SERVICIO DE PREPARACIÓN DE OBRAS DE CONSTRUCCIÓN
72 15 41 00	: SERVICIOS DE MANTENIMIENTO Y FABRICACIÓN DE ACCESORIOS PARA TUBERÍAS
73 18 11 00	: SERVICIOS DE REVESTIMIENTO
73 18 19 00	: SERVICIOS DE SOLDADURA
77 10 15 00	: EVALUACIÓN DE IMPACTO AMBIENTAL
77 11 16 00	: REHABILITACIÓN HISTORIAL
78 10 18 00	: TRANSPORTE DE CARGA POR CARPETERA
80 10 15 00	: GERENCIA DE PROYECTOS
81 10 15 00	: INGENIERÍA CIVIL Y ARQUITECTURA

***** CONTINUA *****

Pág. 329 de 418

CAMARA DE COMERCIO DE TUNJA
KIARIOS S.A.S.
 Fecha expedición: 2023/03/15 09:44:55 *** Récibo No. 520749197 *** Num. Operación: 99 US/PUB/EX 2023/015 0318

*** EXPEDIDO A TRAVÉS DEL SISTEMA VIRTUAL S.I.L. ***

81 10 16 00	: INGENIERÍA MECÁNICA
81 10 22 00	: INGENIERÍA DE TRANSPORTE
90 15 17 00	: PARQUES DE DIVERSIONES
95 10 18 00	: LOTES DE TERRENOS GUBERNAMENTALES
95 11 15 00	: VÍAS DE TRÁFICO LIMITADO
95 11 16 00	: VÍAS DE TRÁFICO ABIERTO
95 12 15 00	: EDIFICIOS Y ESTRUCTURAS COMERCIALES Y DE ENTRETENIMIENTO
95 12 16 00	: EDIFICIOS Y ESTRUCTURAS DE TRANSPORTE
95 12 17 00	: EDIFICIOS Y ESTRUCTURAS PÚBLICOS
95 12 19 00	: EDIFICIOS Y ESTRUCTURAS EDUCACIONALES Y DE ADMINISTRACIÓN
95 12 23 00	: EDIFICIOS Y ESTRUCTURAS DE SALUD Y DEPORTIVAS

EXPERIENCIA No. 80 :

NÚMERO CONSECUTIVO DEL CONTRATO: 080

CONTRATO CELEBRADO POR : 12 - SOCIO / ASOCIADO

NOMBRE DEL CONTRATISTA : HECTOR INVARCITO OCHOA GARCÍA

NOMBRE DEL CONTRATANTE : MUNICIPIO DE PAIPA

VALOR CONTRATADO EN SIMVU : 1.071,42

50 FM CL PR - DESCRIPCIÓN	
11 11 15 00	: BARRO Y TIERRA
11 11 16 00	: PIEDRA
12 13 15 00	: EXPLOSIVOS
12 16 49 00	: AGENTES DE IMPERMEABILIZACIÓN
20 10 19 00	: SISTEMAS SECUNDARIOS DE ROTURA DE ROCA
20 10 21 00	: BARRERAS DE ROCA
20 11 16 00	: MAQUINARIA DE REFORZACIÓN Y EXPLOTACIÓN
20 12 11 00	: EQUIPO PARA CEMENTAR
20 12 12 00	: EQUIPO DE FRACTURAR
20 12 14 00	: HERRAMIENTAS Y EQUIPO DE TERMINACIÓN
20 12 15 00	: ACCESORIOS CONVENCIONALES DE PERFORACIÓN
20 12 16 00	: BROCAS DE MADERA
20 10 16 00	: EQUIPO DE PAVIMENTACIÓN
22 10 17 00	: COMPONENTES DE EQUIPO PESADO
23 15 35 00	: SISTEMAS DE PINTURA
23 27 15 00	: MAQUINARIA DE SOLDADURA FUERTE
23 27 16 00	: MAQUINARIA DE SOLDADURA DÉBIL
23 27 17 00	: ACCESORIOS PARA SOLDAR, SOLDADURA FUERTE Y SOLDADURA DÉBIL
23 27 18 00	: SOLDADORES PARA SOLDAR, SOLDADURA FUERTE Y SOLDADURA DÉBIL
24 10 16 00	: EQUIPO DE IZAJE Y ACCESORIOS
24 10 17 00	: TRANSPORTADORES Y ACCESORIOS
25 10 16 00	: VEHICULOS DE TRANSPORTE DE PRODUCTOS Y MATERIALES
26 12 15 00	: ALAMBRE ELÉCTRICO
26 12 16 00	: CABLES ELÉCTRICOS Y ACCESORIOS
27 11 22 00	: HERRAMIENTAS DE ALBAÑILERÍA Y CONCRETO
27 11 27 00	: HERRAMIENTAS MECÁNICAS
27 13 15 00	: HERRAMIENTAS NEUMÁTICAS

***** CONTINUA *****

Pág. 331 de 418

CAMARA DE COMERCIO DE TUNJA
KIARIOS S.A.S.
 Fecha expedición: 2023/03/15 09:44:55 *** Récibo No. 520749197 *** Num. Operación: 99 US/PUB/EX 2023/015 0318

*** EXPEDIDO A TRAVÉS DEL SISTEMA VIRTUAL S.I.L. ***

27 13 17 00	: CILINDROS NEUMÁTICOS Y COMPONENTES
30 10 15 00	: ÁNGULOS
30 10 17 00	: VIGAS
30 10 18 00	: CONDUCTOS
30 10 23 00	: FERRILLES
30 10 24 00	: VARILLAS
30 10 28 00	: FILTRAR
30 10 29 00	: PILARES
30 10 31 00	: RIELES
30 10 36 00	: PRODUCTOS ESTRUCTURALES
30 11 15 00	: CONCRETO Y MORTEROS
30 11 16 00	: CEMENTO Y CAL
30 11 17 00	: YESOS
30 11 19 00	: AGREGADOS
30 11 19 00	: ELEMENTOS PARA REFORZAR CONCRETO
30 12 15 00	: DERIVADOS BITUMINOSOS
30 12 16 00	: ASFALTOS
30 12 17 00	: MATERIALES DE CONSTRUCCIÓN DE CAMINOS Y CARRILERAS
30 12 18 00	: MATERIALES DE ARQUITECTURA PAISAJÍSTICA
30 12 19 00	: MATERIALES PARA ESTABILIZACIÓN Y REFORZO DE SUELOS
30 13 15 00	: BLOQUES
30 13 16 00	: LADRILLOS
30 15 19 00	: MATERIALES Y PRODUCTOS PARA ACABADOS
30 15 20 00	: CERCAIDO
30 16 15 00	: MATERIALES PARA ACABADOS DE PAREDES
30 16 16 00	: MATERIALES PARA TECHOS
30 16 17 00	: SUELOS
30 19 15 00	: ESCALERAS Y ANDAMIOS
30 19 16 00	: ESCALERAS Y ACCESORIOS DE ANDAMIAJE
30 19 18 00	: EQUIPOS Y MATERIALES PARA CONSTRUCCIONES TEMPORALES Y APOYO AL MANTENIMI...
30 24 16 00	: COMPONENTES ESTRUCTURALES DE TRIBUNAS, GRADAS Y ESCALERA
31 15 20 00	: CABLE DE SEGURIDAD
31 21 16 00	: ADITIVOS PARA PINTURAS
31 21 17 00	: ACABADOS EN GENERAL
31 21 18 00	: DISOLVENTES Y DILUYENTES PARA PINTURAS
31 21 19 00	: APLICADORES DE PINTURA Y ACCESORIOS PARA PINTAR
31 34 12 00	: CONJUNTOS REFINADOS DE PLACA
39 10 16 00	: LÁMPARAS Y BOMBILLAS
39 10 18 00	: COMPONENTES Y ACCESORIOS DE LÁMPARA
39 10 19 00	: BALASTOS, LÁMPARAS Y TRANSFORMADORES DE LÁMPARAS
39 11 16 00	: ILUMINACIÓN EXTERIOR Y ARTEFACTOS
39 11 18 00	: ACCESORIOS DE ILUMINACIÓN
39 11 19 00	: SENALIZACIÓN E ILUMINACIÓN DE EMPLAZAMIENTOS PELIGROSOS
39 11 21 00	: ILUMINACIÓN ÓPTICA
39 12 16 00	: EQUIPAMIENTO PARA DISTRIBUCIÓN Y CONVERSIÓN DE ALIMENTACIÓN
39 12 14 00	: LENGÜETAS DE CONEXIÓN, CONTACTORES Y TERMINALES
39 12 15 00	: CONTACTORES, CONTROLES Y RELES Y ACCESORIOS

***** CONTINUA *****

Pág. 332 de 418

CAMARA DE COMERCIO DE TUNJA
KIARIOS S.A.S.

Fecha expedición: 2023/01/15 - 09:44:55 *** Recibo No. 500745197 *** Num. Operación: 59 USU/PUB/CK 2023/01/15 0018

*** EXPEDIDO A TRAVES DEL SISTEMA VIRTUAL S.I.I. ***

39 12 16 00	: DISPOSITIVOS Y ACCESORIOS PARA LA PROTECCIÓN DE CIRCUITOS
39 12 17 00	: FERRETERÍA ELÉCTRICA Y SEMINISTROS
39 12 22 00	: INTERRUPTORES ELÉCTRICOS Y ACCESORIOS
39 13 15 00	: HARCABONES DE ALAMBRE Y DISPOSITIVOS PARA HARCAR ALAMBRE
39 13 17 00	: CONDUCTOS ELÉCTRICOS, ELECTRODUCTOS Y CABLES AEREOS
40 14 16 00	: VALVULAS
40 14 17 00	: MATERIAL DE FERRETERÍA Y ACCESORIOS
40 14 19 00	: CONDUCTOS
40 14 20 00	: MANGUERAS
40 14 25 00	: INTERCEPTORES Y COLADORES
40 15 15 00	: BOMBAS
40 15 16 00	: COMPRESORES
40 17 15 00	: TUBOS Y TUBERÍAS COMERCIALES
40 17 16 00	: TUBOS Y TUBERÍAS INDUSTRIALES
40 17 53 00	: ACCESORIOS Y BRIDAS ESPECIALIZADOS PARA TUBOS
40 18 18 00	: TUBOS DE ACERO SOLDADOS
40 18 23 00	: TUBOS DE ACERO SIN UNIONES
40 18 24 00	: TUBOS DE ACERO INMUTABLE SIN UNIONES
40 18 31 00	: ACCESORIOS DE TUBOS
41 11 25 00	: INSTRUMENTOS DE MEDICIÓN Y OBSERVACIÓN DEL CAUDAL DE FLUIDOS
41 11 28 00	: EQUIPO E INSTRUMENTOS RELACIONADOS CON EL TRANSPORTE
41 11 36 00	: EQUIPO DE MEDICIÓN Y COMPROBACIÓN ELÉCTRICA
41 11 39 00	: EQUIPO PARA MEDICIÓN DE SUELOS
41 11 40 00	: EQUIPO DE MEDIDA DE BUCAS Y ESTRATOS
41 11 41 00	: INSTRUMENTOS FISIOLOGICOS
41 11 42 00	: INSTRUMENTOS DE ACUMENSIÓN
41 11 43 00	: INSTRUMENTOS HIDROLÓGICOS
41 11 45 00	: INSTRUMENTOS MECANICOS
41 11 46 00	: INSTRUMENTOS DE VERIFICACIÓN DE NETALES, METALURGIA Y MATERIALES ESTRU...
45 12 15 00	: CÁMARAS
45 12 16 00	: ACCESORIOS PARA CÁMARAS
46 17 16 00	: EQUIPO DE VIGILANCIA Y DETECCIÓN
46 18 15 00	: ROPA DE SEGURIDAD
46 18 16 00	: CALZADO DE PROTECCIÓN
46 18 17 00	: PROTECTORES DE CARA Y CABEZA
46 18 18 00	: PROTECCIÓN Y ACCESORIOS PARA LA VISIÓN
46 18 19 00	: PROYECTORES ADITIVOS
46 18 20 00	: PROTECCIÓN DE LA RESPIRACIÓN
46 18 21 00	: EQUIPO Y SUMINISTROS AMBISTÁTICOS
46 18 22 00	: EQUIPO DE APOYO ECONÓMICO
46 18 23 00	: PROTECCIÓN ANTI CAÍDA Y EQUIPO DE RESCATE
55 12 17 00	: SEÑALIZACIÓN
55 12 19 00	: SEÑALIZACIONES
56 10 16 00	: HUEBLES PARA EL EXTERIOR
70 11 16 00	: PLANTAS DE FLORES
70 11 17 00	: PARQUES, JARDINES Y HUERTOS
70 13 16 00	: PREPARACIÓN DEL TERRENO Y DEL SUELO

***** CONTINUA *****

Pag. 333 de 418

CAMARA DE COMERCIO DE TUNJA
KIARIOS S.A.S.

Fecha expedición: 2023/01/15 - 09:44:55 *** Recibo No. 500745197 *** Num. Operación: 59 USU/PUB/CK 2023/01/15 0018

*** EXPEDIDO A TRAVES DEL SISTEMA VIRTUAL S.I.I. ***

70 15 17 00	: COSECHA FORESTAL
70 17 17 00	: RIEGOS
70 17 18 00	: SERVICIOS DE DRENAJE
72 10 15 00	: SERVICIOS DE APOYO PARA LA CONSTRUCCIÓN
72 10 29 00	: SERVICIOS DE MANTENIMIENTO Y REPARACIÓN DE INSTALACIONES
72 10 33 00	: SERVICIOS DE MANTENIMIENTO Y REPARACIÓN DE INFRAESTRUCTURA
72 14 10 00	: SERVICIOS DE CONSTRUCCIÓN DE AUTOPISTAS Y CARRETERAS
72 14 11 00	: SERVICIOS DE CONSTRUCCIÓN Y REVESTIMIENTO Y PAVIMENTACIÓN DE INFRAEST...
72 14 15 00	: SERVICIOS DE PREPARACIÓN DE TIERRAS
72 14 16 00	: SERVICIOS DE CONSTRUCCIÓN DE SISTEMAS DE TRÁNSITO RÁPIDO
72 14 17 00	: SERVICIOS DE ALQUILER O ARRENDAMIENTO DE EQUIPO Y MAQUINARIA DE CONSTRU...
72 15 11 00	: SERVICIOS DE CONSTRUCCIÓN DE PLASTERIA
72 15 15 00	: SERVICIOS DE SISTEMAS ELÉCTRICOS
72 15 16 00	: SERVICIOS DE SISTEMAS ESPECIALIZADOS DE COMUNICACIÓN
72 15 17 00	: SERVICIOS DE INSTALACIÓN DE SISTEMAS DE SEGURIDAD FÍSICA E INDUSTRIAL
72 15 19 00	: SERVICIOS DE ALUMINERÍA Y HEMOSTERÍA
72 15 20 00	: SERVICIOS DE PASELADO Y DRYWALL
72 15 27 00	: SERVICIOS DE INSTALACIÓN Y REPARACIÓN DE CONCRETO
72 15 28 00	: SERVICIOS DE PERFORACIÓN DE POZOS DE AGUA
72 15 29 00	: SERVICIOS DE MONTAJE DE ACERO ESTRUCTURAL
72 15 42 00	: SERVICIOS DE RECUPERACIÓN, IMPERMEABILIZACIÓN PROTECCIÓN CONTRA CLIM...
72 15 43 00	: SERVICIOS DE MANTENIMIENTO E INSTALACIÓN DE EQUIPO DE ESTACIÓN DE SER...
72 15 44 00	: SERVICIOS DE APAREJAMIENTO Y ARMADAJE
72 15 45 00	: SERVICIOS DE LIMPIEZA ESTRUCTURAL EXTERNA
72 15 39 00	: SERVICIO DE PREPARACIÓN DE OBRAS DE CONSTRUCCIÓN
72 15 44 00	: SERVICIOS DE MANTENIMIENTO Y FABRICACIÓN DE ACCESORIOS PARA TUBERÍAS
72 15 45 00	: SERVICIOS DE MANTENIMIENTO E INSTALACIÓN DE EQUIPO PESADO
73 12 18 00	: SERVICIOS DE INDUSTRIA DE PRODUCTOS DE METALES NO METÁLICOS
73 18 11 00	: SERVICIOS DE REVESTIMIENTO
73 18 19 00	: SERVICIOS DE SOLDADURA
74 12 16 00	: DISPOSICIÓN DE DESECHOS NO PELIGROSOS
77 10 15 00	: EVALUACIÓN DE IMPACTO AMBIENTAL
77 11 16 00	: REHABILITACIÓN AMBIENTAL
77 12 16 00	: CONTAMINACIÓN DEL SUELO
77 12 17 00	: CONTAMINACIÓN DEL AGUA
78 10 18 00	: TRANSPORTE DE CARGA POR CARRETERA
78 10 19 00	: TRANSPORTE DE CARGA INTERMODAL
80 10 16 00	: GERENCIA DE PROYECTOS
81 10 15 00	: INGENIERÍA CIVIL Y ARQUITECTURA
81 10 17 00	: INGENIERÍA ELÉCTRICA Y ELECTRÓNICA
81 10 22 00	: INGENIERÍA DE TRANSPORTE
81 15 16 00	: CARTOGRAFÍA
81 15 17 00	: GEOLOGÍA
83 10 15 00	: SERVICIOS DE ACUEDUCTO Y ALCANTARILLADO
95 11 15 00	: VÍAS DE TRÁFICO LIMITADO
95 11 16 00	: VÍAS DE TRÁFICO ABIERTO
95 12 16 00	: EDIFICIOS Y ESTRUCTURAS DE TRANSPORTE

***** CONTINUA *****

Pag. 334 de 418

CAMARA DE COMERCIO DE TUNJA
KIARIOS S.A.S.

Fecha expedición: 2023/01/15 - 09:44:55 *** Recibo No. 500745197 *** Num. Operación: 59 USU/PUB/CK 2023/01/15 0018

*** EXPEDIDO A TRAVES DEL SISTEMA VIRTUAL S.I.I. ***

95 12 17 00 : EDIFICIOS Y ESTRUCTURAS PÚBLICOS

EXPERIENCIA No. 01 :
NÚMERO CONSECUTIVO DEL CONTRATO: 001
CONTRATO CELEBRADO POR : SOCIO / ASOCIADO
NOMBRE DEL CONTRATISTA : SECTOR INGENIERO OCHOA GARCÍA
NOMBRE DEL CONTRATANTE : GERENCIA DE BOYACÁ
VALOR CONTRATADO EN SMMLV : 398,53

SG	FN	CL	PR	DESCRIPCIÓN
11	11	15	00	: BARRO Y TIERRA
11	11	16	00	: PIEDRA
12	16	49	00	: AGENTES DE IMPERMEABILIZACIÓN
20	12	11	00	: EQUIPO PARA CEMENTAR
20	12	12	00	: EQUIPO DE FRACTURAS
20	12	14	00	: HERRAMIENTAS Y EQUIPO DE TERMINACIÓN
22	10	15	00	: MAQUINARIA PARA TRABAJO DE DESENTE
22	10	16	00	: EQUIPO DE PAVIMENTACIÓN
22	10	20	00	: EQUIPO Y MAQUINARIA DE DEMOLICIÓN DE EDIFICIOS
23	15	35	00	: SISTEMAS DE FUNDURA
23	27	15	00	: MAQUINARIA DE SOLDADURA FUERTE
23	27	16	00	: MAQUINARIA DE SOLDADURA DÉBIL
23	27	17	00	: ACCESORIOS PARA SOLDAR, SOLDADURA FUERTE Y SOLDADURA DÉBIL
24	10	16	00	: EQUIPO DE IZAJE Y ACCESORIOS
24	10	17	00	: TRANSPORTADORES Y ACCESORIOS
26	12	15	00	: ALAMBRE ELÉCTRICO
27	11	22	00	: HERRAMIENTAS DE ALUMINERÍA Y CONCRETO
27	11	27	00	: HERRAMIENTAS MECANICAS
27	13	15	00	: HERRAMIENTAS PNEUMÁTICAS
27	13	17	00	: CILINDROS PNEUMÁTICOS Y COMPONENTES
30	10	15	00	: ÁNGULOS
30	10	17	00	: VIGAS
30	10	18	00	: CONDUCTOS
30	10	20	00	: BOLA
30	10	23	00	: PERFILES
30	10	24	00	: VARILLAS
30	10	28	00	: PILOTAJE
30	10	29	00	: PILARES
30	10	31	00	: RIEBES
30	10	36	00	: PRODUCTOS ESTRUCTURALES
30	11	15	00	: CONCRETO Y MORTEROS
30	11	16	00	: CEMENTO Y CAL
30	11	17	00	: YESOS
30	11	18	00	: AGREGADOS
30	11	19	00	: ELEMENTOS PARA REFORZAR CONCRETO
30	12	18	00	: MATERIALES DE ARQUITECTURA PAISAJISTICA
30	12	19	00	: MATERIALES PARA ESTABILIZACIÓN Y REFUERZO DE SUELOS

***** CONTINUA *****

Pag. 335 de 418

CAMARA DE COMERCIO DE TUNJA
KIARIOS S.A.S.

Fecha expedición: 2023/01/15 - 09:44:55 *** Recibo No. 500745197 *** Num. Operación: 59 USU/PUB/CK 2023/01/15 0018

*** EXPEDIDO A TRAVES DEL SISTEMA VIRTUAL S.I.I. ***

30 13 15 00	: BLOQUES
30 13 16 00	: LISILLOS
30 13 17 00	: AZULEJOS Y BALDOSAS
30 14 15 00	: AISLAMIENTO TÉRMICO
30 14 16 00	: AISLAMIENTO ESPECIAL
30 14 17 00	: CAPAS DE SELLAMIENTO DE AISLAMIENTO
30 15 15 00	: MATERIAL PARA TEJADOS Y TECHOS
30 15 16 00	: ACCESORIOS PARA TEJADOS
30 15 17 00	: CERRILLOS DE TEJADOS Y ACCESORIOS
30 15 18 00	: MATERIALES PARA REVESTIMIENTO DE PAREDES Y EXTERIOR
30 15 19 00	: MATERIALES Y PRODUCTOS PARA ACABADOS
30 15 20 00	: CERCADO
30 16 15 00	: MATERIALES PARA ACABADOS DE PAREDES
30 16 16 00	: MATERIALES PARA TECHOS
30 16 17 00	: SUELOS
30 16 18 00	: EMBISTERÍA
30 16 19 00	: MOLDEADO Y CARPINTERÍA MECÁNICA
30 16 20 00	: MOLDEAR Y CARPINTERÍA
30 16 21 00	: LAMINADOS INTERIORES
30 16 24 00	: PINTOS DIVISORIOS
30 17 15 00	: PUERTAS
30 17 16 00	: VENTANAS
30 17 17 00	: PRODUCTOS DE CRISTAL
30 17 18 00	: CLAVABOYAS
30 17 19 00	: MARCOS DE VENTANAS
30 17 20 00	: PUERTAS
30 17 21 00	: PUERTAS PARA GARAJE Y OPERADORES
30 18 15 00	: PORCELINA SANITARIA
30 18 16 00	: INSTALACIONES RESIDENCIALES NO SANITARIAS
30 18 17 00	: GRIFOS
30 18 18 00	: CABEZAS, CROBROS Y PARTES Y ACCESORIOS DE GRIFOS Y BOMBAS
30 19 15 00	: ESCALERAS Y ANDAMIOS
30 19 16 00	: ESCALERAS Y ACCESORIOS DE ANDAMIAJE
30 26 43 00	: MATERIALES ESTRUCTURALES DE MADERA
31 15 20 00	: CABLE DE SEGURIDAD
31 23 15 00	: PINTURAS Y TAPA POROS
31 23 16 00	: ADITIVOS PARA PINTURAS
31 23 17 00	: ACABADOS EN GENERAL
31 21 18 00	: DISOLVENTES Y DILUYENTES PARA PINTURAS
31 21 19 00	: APLICADORES DE PINTURA Y ACCESORIOS PARA PINTAR
31 24 17 00	: ESPEJOS
31 37 11 00	: LADRILLOS REFRACTARIOS
39 10 16 00	: LAMPARAS Y BOMBILLAS
39 10 18 00	: COMPONENTES Y ACCESORIOS DE LAMPARA
39 10 19 00	: BALASTOS DE LAMPARAS Y TRANSFORMADORES DE LAMPARAS
39 11 15 00	: ILUMINACIÓN DE INTERIORES Y ARTEFACTOS
39 11 16 00	: ILUMINACIÓN EXTERIOR Y ARTEFACTOS

***** CONTINUA *****

Pag. 336 de 418

CAMARA DE COMERCIO DE TUNJA
KIHAROS S.A.S.
 Fecha expedición: 2023/03/15 09:44:55 **** Rucba No. 500974399 **** Num. Operación: 99 USUPURVCK 2023/03/15/018

***** EXPEDIDO A TRAVÉS DEL SISTEMA VIRTUAL S.I.I. *****

39 11 18 00 : ACCESORIOS DE ILUMINACIÓN
 39 11 19 00 : SEÑALIZACIÓN E ILUMINACIÓN DE EMPLEAZAHIENTOS PELIGROSOS
 39 11 21 00 : ILUMINACIÓN ÓPTICA
 39 11 23 00 : ILUMINACIÓN Y ACCESORIOS DE ESCENARIOS Y ESTUDIOS
 39 11 25 00 : LAMBRERAS DE ESCENARIOS Y ESTUDIOS
 39 12 10 00 : EQUIPAMIENTO PARA DISTRIBUCIÓN Y CONVERSIÓN DE ALIMENTACIÓN
 39 12 11 00 : CENTROS DE CONTROL Y DISTRIBUCIÓN Y ACCESORIOS
 39 12 14 00 : LENGÜETAS DE CONEXIÓN, CONECTADORES Y TERMINALES
 39 12 15 00 : CONMUTADORES, CONTROLES Y RELES Y ACCESORIOS
 39 12 16 00 : DISPOSITIVOS Y ACCESORIOS PARA LA PROTECCIÓN DE CIRCUITOS
 39 12 17 00 : FERRETERÍA ELÉCTRICA Y SUBSIDIOS
 39 12 18 00 : INSTALACIONES DE EDIFICIOS INTELIGENTES - IBI
 39 12 19 00 : DISPOSITIVOS Y ACCESORIOS DE SEGURIDAD ELÉCTRICA
 39 12 21 00 : EQUIPO DE TRANSMISIÓN Y DISTRIBUCIÓN ELÉCTRICA
 39 12 22 00 : INTERRUPTORES ELÉCTRICOS Y ACCESORIOS
 39 12 24 00 : RELES ELÉCTRICOS Y ACCESORIOS
 39 13 15 00 : HARCADORES DE ALAMBRE Y DISPOSITIVOS PARA HARCAR ALAMBRE
 39 13 16 00 : DISPOSITIVOS DE PROTECCIÓN DE ALAMBRE
 39 13 17 00 : CONDUCTOS ELÉCTRICOS, ELECTRODINUCTOS Y CABLES AÉREOS
 40 10 15 00 : VENTILACIÓN
 40 11 14 00 : VÁLVULAS
 40 11 17 00 : MATERIAL DE FERRETERÍA Y ACCESORIOS
 40 11 19 00 : CONDUCTOS
 40 11 20 00 : HERRERERÍA
 40 15 15 00 : BOMBAS
 40 15 16 00 : COMPRESORES
 40 17 15 00 : TUBOS Y TUBERÍAS COMERCIALES
 40 17 16 00 : TUBOS Y TUBERÍAS INDUSTRIALES
 40 17 53 00 : ACCESORIOS Y BRIDAS ESPECIALIZADOS PARA TUBOS
 40 18 15 00 : TUBOS DE COBRE SOLDADOS
 40 18 20 00 : TUBOS DE COBRE SIN SOLDADOS
 40 18 23 00 : TUBOS DE ACERO SIN SOLDADOS
 40 18 24 00 : TUBOS DE ACERO INOXIDABLE SIN SOLDADOS
 40 18 31 00 : ACCESORIOS DE TUBOS
 43 22 28 00 : EQUIPO DE TELEFONÍA
 43 22 29 00 : ACCESORIOS DE EQUIPO DE TELEFONÍA
 45 12 15 00 : CÁMARAS
 45 12 16 00 : ACCESORIOS PARA CÁMARAS
 46 17 16 00 : EQUIPO DE VIGILANCIA Y DETECCIÓN
 46 18 15 00 : ROPA DE SEGURIDAD
 46 18 16 00 : CALZADO DE PROTECCIÓN
 46 18 17 00 : PROTECTORES DE CARA Y CABELLA
 46 18 18 00 : PROTECCIÓN Y ACCESORIOS PARA LA VISIÓN
 46 18 19 00 : PROTECCIONES AUDITIVOS
 46 18 20 00 : PROTECCIÓN DE LA RESPIRACIÓN
 46 18 23 00 : PROTECCIÓN ANTI CAÍDA Y EQUIPO DE RESCATE
 46 19 15 00 : PREVENCIÓN CONTRA INCENDIOS

-----CONTINUA-----

Pag. 337 de 458

CAMARA DE COMERCIO DE TUNJA
KIHAROS S.A.S.
 Fecha expedición: 2023/03/15 09:44:55 **** Rucba No. 500974399 **** Num. Operación: 99 USUPURVCK 2023/03/15/018

***** EXPEDIDO A TRAVÉS DEL SISTEMA VIRTUAL S.I.I. *****

47 12 15 00 : MÁQUINAS Y ACCESORIOS PARA PISOS
 47 12 17 00 : ENVASES Y ACCESORIOS PARA RESIDUOS
 47 12 18 00 : EQUIPO DE LIMPIEZA
 47 13 17 00 : SOMBREROS PARA ASEOS
 52 10 15 00 : ALFOMBRAS Y FLEJIDOS
 52 13 15 00 : CORTINAS Y ROPAJE
 52 13 16 00 : FERTILIZANTES
 52 13 17 00 : ACCESORIOS Y FERRETERÍA PARA TRATAMIENTO DE VENTANAS
 52 16 15 00 : EQUIPOS AUDIOVISUALES
 52 16 16 00 : ACCESORIOS DE EQUIPO AUDIOVISUAL
 52 17 10 00 : TRATAMIENTOS DE PARED DE BARRO
 55 12 16 00 : ETIQUETAS
 55 12 17 00 : SEÑALIZACIÓN
 55 12 19 00 : SEÑALIZACIONES
 56 10 15 00 : MUEBLES
 56 10 16 00 : MUEBLES PARA EL EXTERIOR
 56 10 17 00 : MUEBLES DE OFICINA
 56 11 19 00 : PIEZAS DE MOBILIARIO Y ACCESORIOS
 56 11 15 00 : SITIOS DE TRABAJO Y PAQUETES PARA LA OFICINA
 56 11 16 00 : SISTEMAS DE PAÑUELOS
 56 11 17 00 : CASEGODS Y SISTEMAS NO MODULARES
 56 11 18 00 : MUEBLES INDEPENDIENTES
 56 11 19 00 : MUEBLES INDUSTRIALES
 56 11 20 00 : MUEBLES DE APOYO DE LA COMPUTADORA
 56 11 21 00 : ASIENTOS
 56 11 22 00 : SISTEMAS DE ESCRITORIOS
 56 11 23 00 : PARTES Y ACCESORIOS PARA ASIENTOS DE AUDITORIOS O ESTADIOS O DE USO ESP...
 56 12 10 00 : MOBILIARIO DE BIBLIOTECA
 56 12 11 00 : MOBILIARIO DE CLASE DE ARTE
 56 12 12 00 : MOBILIARIO DE SALA DE PRIMEROS AUXILIOS
 56 12 13 00 : ACCESORIOS DE INSTALACIONES EDUCATIVAS GENERALES
 56 12 14 00 : MOBILIARIO DE CAFETERÍA Y COMEDOR
 56 12 15 00 : MOBILIARIO GENERAL DE AULA
 56 12 16 00 : MOBILIARIO PARA EL TIEMPO DE DESCANSO Y OCIO CREATIVO PARA GUARDERÍA I...
 56 12 17 00 : MÓDULOS DE ALMACENAMIENTO GENERAL Y DE LIBROS PARA LAS AULAS
 56 12 18 00 : MOBILIARIO Y ACCESORIOS DE AULAS VOCACIONALES
 56 12 19 00 : MOBILIARIO DE INVESTIGACIÓN
 56 12 20 00 : MUEBLES DE LABORATORIO
 70 11 15 00 : PLANTAS Y ÁRBOLES ORNAMENTALES
 70 11 16 00 : PLANTAS DE FLOR
 70 11 17 00 : PARQUES, JARDINES Y HUERTOS
 70 17 15 00 : DESARROLLO
 70 17 17 00 : RIEGO
 70 17 18 00 : SERVICIOS DE DISEÑO
 72 10 15 00 : SERVICIOS DE APOYO PARA LA CONSTRUCCIÓN
 72 10 25 00 : SERVICIOS DE MANTENIMIENTO Y REPARACIÓN DE INSTALACIONES
 72 10 33 00 : SERVICIOS DE MANTENIMIENTO Y REPARACIÓN DE INFRAESTRUCTURA

-----CONTINUA-----

Pag. 338 de 458

CAMARA DE COMERCIO DE TUNJA
KIHAROS S.A.S.
 Fecha expedición: 2023/03/15 09:44:55 **** Rucba No. 500974399 **** Num. Operación: 99 USUPURVCK 2023/03/15/018

***** EXPEDIDO A TRAVÉS DEL SISTEMA VIRTUAL S.I.I. *****

72 11 10 00 : SERVICIOS DE CONSTRUCCIÓN DE UNIDADES UNIFAMILIARES
 72 11 11 00 : SERVICIOS DE CONSTRUCCIÓN DE UNIDADES MULTIFAMILIARES
 72 12 10 00 : SERVICIOS DE CONSTRUCCIÓN DE EDIFICIOS INDUSTRIALES Y BODEGAS NUEVAS
 72 12 11 00 : SERVICIOS DE CONSTRUCCIÓN DE EDIFICIOS COMERCIALES Y DE OFICINA
 72 12 12 00 : SERVICIOS DE CONSTRUCCIÓN DE EDIFICIOS AGRÍCOLAS
 72 12 13 00 : SERVICIOS DE CONSTRUCCIÓN DE TALLERES AUTOMOTRICES Y ESTACIONES DE SER...
 72 12 14 00 : SERVICIOS DE CONSTRUCCIÓN DE EDIFICIOS PÚBLICOS ESPECIALIZADOS
 72 12 15 00 : SERVICIOS DE CONSTRUCCIÓN DE PLANTAS INDUSTRIALES
 72 14 10 00 : SERVICIOS DE CONSTRUCCIÓN DE AUTOPISTAS Y CARRETERAS
 72 14 11 00 : SERVICIOS DE CONSTRUCCIÓN Y REVESTIMIENTO Y PAVIMENTACIÓN DE INFRAEST...
 72 14 12 00 : SERVICIOS DE CONSTRUCCIÓN MARINA
 72 14 13 00 : SERVICIO DE CONSTRUCCIÓN DE FACILIDADES ATLÉTICAS Y RECREATIVAS
 72 14 14 00 : SERVICIOS DE CONSTRUCCIÓN Y REPARACIÓN DE FACILIDADES DE DEBECIÓN
 72 14 15 00 : SERVICIOS DE PREPARACIÓN DE TIERRAS
 72 14 16 00 : SERVICIOS DE CONSTRUCCIÓN DE SISTEMAS DE TRÁNSITO MASIVO
 72 14 17 00 : SERVICIOS DE ALQUILER O ARRENDAMIENTO DE EQUIPO Y MAQUINARIA DE CONSTRU...
 72 15 10 00 : SERVICIOS DE CONSTRUCCIÓN Y MANTENIMIENTO DE CALDERAS Y BORNOS
 72 15 11 00 : SERVICIOS DE CONSTRUCCIÓN DE PISCINAS
 72 15 12 00 : SERVICIOS DE CONSTRUCCIÓN Y MANTENIMIENTO DE HVAC CALEFACCIÓN Y ENFR...
 72 15 13 00 : SERVICIOS DE CINTURA E INSTALACIÓN DE PAPEL DE COLADURA
 72 15 14 00 : SERVICIOS DE CONSTRUCCIÓN DE RECURSOS DE HORNOS
 72 15 15 00 : SERVICIOS DE SISTEMAS ELÉCTRICOS
 72 15 16 00 : SERVICIOS DE SISTEMAS ESPECIALIZADOS DE COMUNICACIÓN
 72 15 17 00 : SERVICIOS DE INSTALACIÓN DE SISTEMAS DE SEGURIDAD FÍSICA E INDUSTRIAL
 72 15 18 00 : SERVICIOS DE MANTENIMIENTO Y REPARACIÓN DE INSTALACIÓN DE MÁQUINAS
 72 15 19 00 : SERVICIOS DE ALUMBRERÍA Y HERRISTERÍA
 72 15 20 00 : SERVICIOS DE PASELADO Y BRYNALL
 72 15 21 00 : SERVICIOS ACÚSTICOS Y DE AISLAMIENTO
 72 15 22 00 : SERVICIOS DE BALSAS TERAPIA Y HÁNDICAP Y HOSALCOS
 72 15 23 00 : SERVICIOS DE CARPINTERÍA
 72 15 24 00 : SERVICIOS DE MONTAJE E INSTALACIÓN DE VENTANAS Y PUERTAS
 72 15 25 00 : SERVICIOS DE INSTALACIÓN DE PISOS
 72 15 26 00 : SERVICIOS DE TECHADO Y PAREDES EXTERNAS Y LÁMINAS DE METAL
 72 15 27 00 : SERVICIOS DE INSTALACIÓN Y REPARACIÓN DE CONCRETO
 72 15 28 00 : SERVICIOS DE PERFORACIÓN DE POZOS DE AGUA
 72 15 29 00 : SERVICIOS DE MONTAJE DE ACERO ESTRUCTURAL
 72 15 30 00 : SERVICIOS DE VIDRIOS Y VENTANERÍA
 72 15 31 00 : SERVICIOS DE CONSTRUCCIÓN DE FACILIDADES ATLÉTICAS Y RECREATIVAS
 72 15 32 00 : SERVICIOS DE RECUPERAMIENTO, INFREESTRUCTURA PROTECCIÓN CONTRA CLIM...
 72 15 33 00 : SERVICIOS DE MANTENIMIENTO E INSTALACIÓN DE EQUIPO DE ESTACIÓN DE SER...
 72 15 34 00 : SERVICIOS DE APAREJAMIENTO Y ARMADAJE
 72 15 35 00 : SERVICIOS DE LIMPIEZA ESTRUCTURAL EXTERNA
 72 15 36 00 : SERVICIOS DE TERNADO INTERIOR, DOTACIÓN Y REMEDIACIÓN
 72 15 37 00 : SERVICIOS DE INSTALACIÓN, MANTENIMIENTO Y REPARACIÓN DE EQUIPOS Y CON...
 72 15 38 00 : SERVICIOS DE PREPARACIÓN DE OBRAS DE CONSTRUCCIÓN
 72 15 40 00 : SERVICIOS DE EDIFICIOS ESPECIALIZADOS Y COMERCIOS
 72 15 41 00 : SERVICIOS DE MANTENIMIENTO Y REPARACIÓN DE EQUIPO DE SISTEMAS DE BISTR...

-----CONTINUA-----

Pag. 339 de 458

CAMARA DE COMERCIO DE TUNJA
KIHAROS S.A.S.
 Fecha expedición: 2023/03/15 09:44:55 **** Rucba No. 500974399 **** Num. Operación: 99 USUPURVCK 2023/03/15/018

***** EXPEDIDO A TRAVÉS DEL SISTEMA VIRTUAL S.I.I. *****

72 15 42 00 : SERVICIOS DE MANTENIMIENTO Y REPARACIÓN DE INSTALACIÓN DE INSTRUMENTA...
 72 15 43 00 : SERVICIOS DE MANTENIMIENTO Y REPARACIÓN DE EQUIPO MOTIVO Y GENERACIÓN...
 72 15 44 00 : SERVICIOS DE MANTENIMIENTO Y FABRICACIÓN DE ACCESORIOS PARA TUBERÍAS
 72 15 45 00 : SERVICIOS DE MANTENIMIENTO E INSTALACIÓN DE EQUIPO PESADO
 73 12 18 00 : SERVICIOS DE INDUSTRIA DE PRODUCTOS DE MINERALES Y METÁLICOS
 73 18 19 00 : SERVICIOS DE SOLDADURA
 76 10 15 00 : DESINFECCIÓN
 76 11 15 00 : SERVICIOS DE LIMPIEZA Y MANTENIMIENTO DE EDIFICIOS GENERALES Y DE OFICINAS
 76 11 16 00 : SERVICIOS DE LIMPIEZA DE COMPONENTES DE EDIFICIOS
 77 10 15 00 : EVALUACIÓN DE IMPACTO AMBIENTAL
 77 11 15 00 : REHABILITACIÓN AMBIENTAL
 78 10 18 00 : TRANSPORTE DE CARGA POR CARRETERA
 78 10 19 00 : TRANSPORTE DE CARGA INTERMODAL
 80 10 15 00 : CERAMICA DE PROYECTOS
 81 10 15 00 : INGENIERÍA CIVIL Y ARQUITECTURA
 81 10 16 00 : INGENIERÍA MECÁNICA
 81 10 17 00 : INGENIERÍA ELÉCTRICA Y ELECTRÓNICA
 81 10 22 00 : INGENIERÍA DE TRANSPORTE
 81 11 17 00 : SISTEMAS DE MEDIO DE INFORMACIÓN IIS
 81 11 20 00 : SERVICIOS DE DATOS
 81 15 14 00 : CARTOGRAFÍA
 81 15 17 00 : GEOLOGÍA
 81 16 17 00 : SERVICIOS DE TELECOMUNICACIONES
 83 10 15 00 : SERVICIOS DE ACUEDUCTO Y ALCANTARILLADO
 95 12 15 00 : EDIFICIOS Y ESTRUCTURAS COMERCIALES Y DE ENTRETENIMIENTO
 95 12 16 00 : EDIFICIOS Y ESTRUCTURAS DE TRANSPORTE
 95 12 17 00 : EDIFICIOS Y ESTRUCTURAS PÚBLICOS
 95 12 18 00 : EDIFICIOS Y ESTRUCTURAS UTILITARIOS
 95 12 19 00 : EDIFICIOS Y ESTRUCTURAS EDUCACIONALES Y DE ADMINISTRACIÓN
 95 12 20 00 : EDIFICIOS Y ESTRUCTURAS HOSPITALARIAS
 95 12 21 00 : EDIFICIOS Y ESTRUCTURAS DE ACCIONADOS
 95 12 22 00 : EDIFICIOS Y ESTRUCTURAS DE SALUD Y DEPORTIVAS
 95 12 24 00 : EDIFICIOS Y ESTRUCTURAS INDUSTRIALES
 95 12 25 00 : EDIFICIOS Y ESTRUCTURAS RELIGIOSAS
 95 12 27 00 : EDIFICIOS Y ESTRUCTURAS DE DEFENSA

EXPERIENCIA No. 82 :
NÚMERO CONSECUTIVO DEL CONTRATO: 082
 CONTRATO CELEBRADO POR : UNIÓN SUCIO / ASOCIADO
 NOMBRE DEL CONTRATISTA : UNIÓN TEMPORAL SAN PEDRO CLAVER - HÉCTOR MADRICO UCHOA GARCÍA
 NOMBRE DEL CONTRATANTE : MUNICIPIO DE CHITARAQUE
 VALOR CONTRATADO EN SMLV : 201,10
 PORCENTAJE DE PARTICIPACIÓN EN EL VALOR EJECUTADO EN CASO DE CONSORCIOS Y UNIONES TEMPORALES: 11%

SG EN CL PR - DESCRIPCIÓN

-----CONTINUA-----

Pag. 340 de 458

85

58

CAMARA DE COMERCIO DE TUNJA
NIÑOS S.A.S.
 Fecha expedición: 2023/03/15 09:44:55 **** Recibo No. 500745327 **** Num. Operación: 50 USU/FUBX/2023/03/15/0018

*** EXPEDIDO A TRAVÉS DEL SISTEMA VIRTUAL S.I.I. ***

11 11 15 00 : BARRO Y TIERRA
 11 11 16 00 : PIEDRA
 12 16 49 00 : AGENTES DE IMPERMEABILIZACIÓN
 20 12 11 00 : EQUIPO PARA CEMENTAR
 20 12 12 00 : EQUIPO DE FRACTURAR
 20 12 14 00 : HERRAMIENTAS Y EQUIPO DE TERMINACIÓN
 22 10 15 00 : MAQUINARIA PARA TRABAJO DE DESMOLTE
 22 10 16 00 : EQUIPO DE PAVIMENTACIÓN
 22 10 20 00 : EQUIPO Y MAQUINARIA DE DEMOLICIÓN DE EDIFICIOS
 23 15 35 00 : SISTEMAS DE PINTURA
 23 27 15 00 : MAQUINARIA DE SOLDADURA FUERTE
 23 27 16 00 : MAQUINARIA DE SOLDADURA DÉBIL
 23 27 17 00 : ACCESORIOS PARA SOLDAR, SOLDADURA FUERTE Y SOLDADURA DÉBIL
 24 10 16 00 : EQUIPO DE IZAJE Y ACCESORIOS
 24 10 17 00 : TRANSPORTADORES Y ACCESORIOS
 26 12 15 00 : ALAMBRE ELÉCTRICO
 27 11 22 00 : HERRAMIENTAS DE ALBAÑILERÍA Y CONCRETO
 27 11 27 00 : HERRAMIENTAS MECÁNICAS
 27 12 15 00 : HERRAMIENTAS MECÁNICAS
 27 13 17 00 : CILINDROS NEUMÁTICOS Y COMPONENTES
 30 10 15 00 : ÁNGULOS
 30 10 17 00 : VIGAS
 30 10 18 00 : CONDUCTOS
 30 10 20 00 : HOJA
 30 10 23 00 : PERFILES
 30 10 24 00 : VARILLAS
 30 10 28 00 : PILOTAJE
 30 10 29 00 : PILARES
 30 10 31 00 : RIELES
 30 10 36 00 : PRODUCTOS ESTRUCTURALES
 30 11 15 00 : CONCRETO Y MORTEROS
 30 11 16 00 : CEMENTO Y CAL
 30 11 17 00 : VESOS
 30 11 18 00 : AGREGADOS
 30 11 19 00 : ELEMENTOS PARA REFORZAR CONCRETO
 30 12 18 00 : MATERIALES DE ARQUITECTURA PAISAJÍSTICA
 30 12 19 00 : MATERIALES PARA ESTABILIZACIÓN Y REFUEGO DE SUELOS
 30 13 15 00 : BOCANES
 30 13 16 00 : LABSTILLOS
 30 13 17 00 : AZULEJOS Y BALDOSAS
 30 14 15 00 : AISLAMIENTO TÉRMICO
 30 14 16 00 : AISLAMIENTO ESPECIAL
 30 14 17 00 : CAPAS DE SELLAMIENTO DE AISLAMIENTO
 30 15 15 00 : MATERIAL PARA TEJADOS Y TECHOS
 30 15 16 00 : ACCESORIOS PARA TEJADOS
 30 15 17 00 : CANALONES DE TEJADO Y ACCESORIOS
 30 15 18 00 : MATERIALES PARA REVESTIMIENTO DE PAREDES Y EXTERIOR

***** CONTINUA *****

Pag. 311 de 454

CAMARA DE COMERCIO DE TUNJA
NIÑOS S.A.S.
 Fecha expedición: 2023/03/15 09:44:55 **** Recibo No. 500745327 **** Num. Operación: 50 USU/FUBX/2023/03/15/0018

*** EXPEDIDO A TRAVÉS DEL SISTEMA VIRTUAL S.I.I. ***

30 15 19 00 : MATERIALES Y PRODUCTOS PARA ACABADOS
 30 15 20 00 : CERCADO
 30 16 15 00 : MATERIALES PARA ACABADOS DE PAREDES
 30 16 16 00 : MATERIALES PARA TECHOS
 30 16 17 00 : SUELOS
 30 16 18 00 : EBANISTERÍA
 30 16 19 00 : MOLDEADO Y CARPINTERÍA MECÁNICA
 30 16 20 00 : MOLDEOS Y CARPINTERÍA
 30 16 21 00 : LAMINADOS INTERIORES
 30 16 24 00 : BROSOS DIVISORIOS
 30 17 15 00 : PUERTAS
 30 17 16 00 : VENTANAS
 30 17 17 00 : PRODUCTOS DE CRISTAL
 30 17 18 00 : CLASABORIAS
 30 17 19 00 : MARCOS DE VENTANAS
 30 17 20 00 : PUERTAS
 30 17 21 00 : PUERTAS PARA CARAJE Y OPERADORES
 30 18 15 00 : PORCELANA SANITARIA
 30 18 16 00 : INSTALACIONES RESIDENCIALES NO SANITARIAS
 30 18 17 00 : GRIPOS
 30 18 18 00 : CABEZAS, CHORROS Y PARTES Y ACCESORIOS DE GRIPOS Y DUCHAS
 30 19 15 00 : ESCALERAS Y ANCHOS
 30 19 16 00 : ESCALERAS Y ACCESORIOS DE ANCHAJE
 30 26 63 00 : MATERIALES ESTRUCTURALES DE HANDEKA
 31 15 20 00 : CABLE DE SEGURIDAD
 31 21 15 00 : PINTURAS Y TAPA POROS
 31 21 16 00 : ADITIVOS PARA PINTURAS
 31 21 17 00 : ACABADOS EN GENERAL
 31 23 18 00 : DISOLVENTES Y DILUYENTES PARA PINTURAS
 31 23 19 00 : APLICADORES DE PINTURA Y ACCESORIOS PARA PINTAR
 31 24 17 00 : ESPESOS
 31 37 11 00 : LADRILLOS REFRACTARIOS
 39 10 16 00 : LÁMPARAS Y BOMBILLAS
 39 10 18 00 : COMPONENTES Y ACCESORIOS DE LÁMPARA
 39 10 19 00 : GASTOS DE LÁMPARAS Y TRANSFORMADORES DE LÁMPARAS
 39 11 15 00 : ILUMINACIÓN DE INTERIORES Y ARTEFACTOS
 39 11 16 00 : ILUMINACIÓN EXTERIOR Y ARTEFACTOS
 39 11 18 00 : ACCESORIOS DE ILUMINACIÓN
 39 11 19 00 : SEMIALIZACIÓN E ILUMINACIÓN DE EMPLANZAMIENTOS PELIGROSOS
 39 11 21 00 : ILUMINACIÓN ÓPTICA
 39 11 23 00 : ILUMINACIÓN Y ACCESORIOS DE ESCENARIOS Y ESTUDIOS
 39 11 25 00 : LUMINARIAS DE ESCENARIOS Y ESTUDIOS
 39 12 10 00 : EQUIPAMIENTO PARA DISTRIBUCIÓN Y CONVERSIÓN DE ALIMENTACIÓN
 39 12 11 00 : CENTROS DE CONTROL Y DISTRIBUCIÓN Y ACCESORIOS
 39 12 14 00 : LENGÜETAS DE CONEXIÓN, CONTACTORES Y TERMINALES
 39 12 15 00 : COMBIDADORES, CONTROLADORES Y RELES Y ACCESORIOS
 39 12 16 00 : DISPOSITIVOS Y ACCESORIOS PARA LA PROTECCIÓN DE CIRCUITOS

***** CONTINUA *****

Pag. 312 de 454

CAMARA DE COMERCIO DE TUNJA
NIÑOS S.A.S.
 Fecha expedición: 2023/03/15 09:44:55 **** Recibo No. 500745327 **** Num. Operación: 50 USU/FUBX/2023/03/15/0018

*** EXPEDIDO A TRAVÉS DEL SISTEMA VIRTUAL S.I.I. ***

39 12 17 00 : FERRETERÍA ELÉCTRICA Y SUBMISTROS
 39 12 18 00 : INSTALACIONES DE EDIFICIOS INTELIGENTES - IBI
 39 12 19 00 : DISPOSITIVOS Y ACCESORIOS DE SEGURIDAD ELÉCTRICA
 39 12 21 00 : EQUIPO DE TRANSMISIÓN Y DISTRIBUCIÓN ELÉCTRICA
 39 12 22 00 : INTERRUPTORES ELÉCTRICOS Y ACCESORIOS
 39 12 23 00 : RELES ELÉCTRICOS Y ACCESORIOS
 39 13 15 00 : MARCADORES DE ALAMBRE Y DISPOSITIVOS PARA MARCAR ALAMBRE
 39 13 16 00 : DISPOSITIVOS DE PROTECCIÓN DE ALAMBRE
 39 13 17 00 : CONDUCTOS ELÉCTRICOS, ELECTRODUCTOS Y CABLES AEREOS
 40 10 15 00 : VENTILACIÓN
 40 14 16 00 : VÁLVULAS
 40 14 17 00 : MATERIAL DE FERRETERÍA Y ACCESORIOS
 40 14 19 00 : CONDUCTOS
 40 14 20 00 : HERRAMIENTAS
 40 15 15 00 : BOMBAS
 40 15 16 00 : COMPRESORES
 40 17 15 00 : TUBOS Y TUBERÍAS COMERCIALES
 40 17 16 00 : TUBOS Y TUBERÍAS INDUSTRIALES
 40 17 53 00 : ACCESORIOS Y BRIDAS ESPECIALIZADOS PARA TUBOS
 40 18 15 00 : TUBOS DE COBRE SOLDADOS
 40 18 20 00 : TUBOS DE COBRE SIN UNIONES
 40 18 23 00 : TUBOS DE ACERO SIN UNIONES
 40 18 24 00 : TUBOS DE ACERO INOXIDABLE SIN UNIONES
 40 18 31 00 : ACCESORIOS DE TUBOS
 43 22 28 00 : EQUIPO DE TELEFONÍA
 43 22 29 00 : ACCESORIOS DE EQUIPO DE TELEFONÍA
 45 12 15 00 : CÁMARAS
 45 12 16 00 : ACCESORIOS PARA CÁMARAS
 46 17 16 00 : EQUIPO DE VIGILANCIA Y DETECCIÓN
 46 18 15 00 : ROPA DE SEGURIDAD
 46 18 16 00 : CALZADO DE PROTECCIÓN
 46 18 17 00 : PROTECTORES DE CARA Y CABEZA
 46 18 18 00 : PROTECCIÓN Y ACCESORIOS PARA LA VISIÓN
 46 18 19 00 : PROTECTORES AUDITIVOS
 46 18 20 00 : PROTECCIÓN DE LA RESPIRACIÓN
 46 18 23 00 : PROTECCIÓN ANTI CAÍDA Y EQUIPO DE RESCATE
 46 19 15 00 : PREVENCIÓN CONTRA INCENDIOS
 47 12 16 00 : MÁQUINAS Y ACCESORIOS PARA PESOS
 47 12 17 00 : FIVASES Y ACCESORIOS PARA RESISTIDOS
 47 12 18 00 : EQUIPO DE LIMPIEZA
 47 13 17 00 : SUPLENIDOS PARA ASESOS
 52 10 15 00 : ALFOMBAS Y FELPUDOS
 52 13 15 00 : CORTINAS Y ROPAJE
 52 13 16 00 : PERSIANAS
 52 13 17 00 : ACCESORIOS Y FERRETERÍA PARA TRATAMIENTO DE VENTANAS
 52 16 15 00 : EQUIPOS AMBIOVISUALES
 52 16 16 00 : ACCESORIOS DE EQUIPO AUDIOVISUAL

***** CONTINUA *****

Pag. 313 de 454

CAMARA DE COMERCIO DE TUNJA
NIÑOS S.A.S.
 Fecha expedición: 2023/03/15 09:44:55 **** Recibo No. 500745327 **** Num. Operación: 50 USU/FUBX/2023/03/15/0018

*** EXPEDIDO A TRAVÉS DEL SISTEMA VIRTUAL S.I.I. ***

52 17 10 00 : TRATAMIENTOS DE PARED DE BAÑO
 55 12 16 00 : ETIQUETAS
 55 12 17 00 : SEMIALIZACIÓN
 55 12 19 00 : SEÑALIZACIONES
 56 10 15 00 : MUEBLES
 56 10 16 00 : MUEBLES PARA EL EXTERIOR
 56 10 17 00 : MUEBLES DE OFICINA
 56 10 19 00 : PIEZAS DE MOBILIARIO Y ACCESORIOS
 56 11 15 00 : SITIOS DE TRABAJO Y PAQUETES PARA LA OFICINA
 56 11 16 00 : SISTEMAS DE PANELES
 56 11 17 00 : CASEOSOD Y SISTEMAS NO MODULARES
 56 11 18 00 : MUEBLES INDEPENDIENTES
 56 11 19 00 : MUEBLES INDUSTRIALES
 56 11 20 00 : MUEBLES DE APOYO DE LA COMPUTADORA
 56 11 21 00 : ASHIBIOS
 56 11 22 00 : SISTEMAS DE ESCRITORIOS
 56 11 23 00 : PARTES Y ACCESORIOS PARA ASIENTOS DE AUDITORIOS O ESTADIOS O DE USO ESP...
 56 12 10 00 : MOBILIARIO DE BIBLIOTECA
 56 12 11 00 : MOBILIARIO DE CLASE DE ARTE
 56 12 12 00 : MOBILIARIO DE SALA DE PRIMEROS AUXILIOS
 56 12 13 00 : ACCESORIOS DE INSTALACIONES EDUCATIVAS GENERALES
 56 12 14 00 : MOBILIARIO DE CAFETERÍA Y COEBOR
 56 12 15 00 : MOBILIARIO GENERAL DE AULA
 56 12 16 00 : MOBILIARIO PARA EL TIEMPO DE DESCANSO Y OCIO CREATIVO PARA OMBRERÍA 1...
 56 12 17 00 : MÓDULOS DE ALMACENAMIENTO GENERAL Y DE LIBROS PARA LAS AULAS
 56 12 18 00 : MOBILIARIO Y ACCESORIOS DE AULAS VOCACIONALES
 56 12 19 00 : MOBILIARIO DE BELLESTRACIÓN
 56 12 20 00 : MUEBLES DE LABORATORIO
 70 11 15 00 : PLANTAS Y ÁRBOLES COMERCIALES
 70 11 16 00 : PLANTAS DE FLOR
 70 11 17 00 : PARQUES, JARDINES Y HUERTOS
 70 17 15 00 : DESARROLLO
 70 17 17 00 : RIEGO
 70 17 18 00 : SERVICIOS DE DRENAJE
 72 10 15 00 : SERVICIOS DE APOYO PARA LA CONSTRUCCIÓN
 72 10 29 00 : SERVICIOS DE MANTENIMIENTO Y REPARACIÓN DE INSTALACIONES
 72 10 31 00 : SERVICIOS DE MANTENIMIENTO Y REPARACIÓN DE INFRAESTRUCTURA
 72 11 10 00 : SERVICIOS DE CONSTRUCCIÓN DE UNIDADES UNIFAMILIARES
 72 11 11 00 : SERVICIOS DE CONSTRUCCIÓN DE UNIDADES MULTIFAMILIARES
 72 12 10 00 : SERVICIOS DE CONSTRUCCIÓN DE EDIFICIOS INDUSTRIALES Y BODEGAS BREVES
 72 12 11 00 : SERVICIOS DE CONSTRUCCIÓN DE EDIFICIOS COMERCIALES Y DE OFICINA
 72 12 12 00 : SERVICIOS DE CONSTRUCCIÓN DE EDIFICIOS AGRÍCOLAS
 72 12 13 00 : SERVICIOS DE CONSTRUCCIÓN DE TALLERES AMIGABLES Y ESTACIONES DE SER...
 72 12 14 00 : SERVICIOS DE CONSTRUCCIÓN DE EDIFICIOS PÚBLICOS ESPECIALIZADOS
 72 12 15 00 : SERVICIOS DE CONSTRUCCIÓN DE PLANTAS INDUSTRIALES
 72 14 10 00 : SERVICIOS DE CONSTRUCCIÓN DE AUTOPISTAS Y CARRETERAS
 72 14 11 00 : SERVICIOS DE CONSTRUCCIÓN Y REVESTIMIENTO DE INFRAEST...

***** CONTINUA *****

Pag. 314 de 454

**CAMARA DE COMERCIO DE TUNJA
KIAROS S.A.S.**
Fecha expedición: 2023/03/15 09:44:55 *** Récibo No. 500745397 *** Num. Operación: 93 USUPLURVX 2023/03/15/018

*** EXPEDIDO A TRAVÉS DEL SISTEMA VIRTUAL S.I.L. ***

72 14 12 00	: SERVICIOS DE CONSTRUCCIÓN HORTIA
72 14 13 00	: SERVICIO DE CONSTRUCCIÓN DE FACILIDADES ATLÉTICAS Y RECREATIVAS
72 14 14 00	: SERVICIOS DE CONSTRUCCIÓN Y REPARACIÓN DE FACILIDADES DE DETENCIÓN
72 14 15 00	: SERVICIOS DE PREPARACIÓN DE TIERRAS
72 14 16 00	: SERVICIOS DE CONSTRUCCIÓN DE SISTHAS DE TRÁNSITO MASIVO
72 14 17 00	: SERVICIOS DE ALQUILER O ARRENDAMIENTO DE EQUIPO Y MAQUINARIA DE CONSTRU...
72 15 10 00	: SERVICIOS DE CONSTRUCCIÓN Y MANTENIMIENTO DE CALDERAS Y HORNIOS
72 15 11 00	: SERVICIOS DE CONSTRUCCIÓN DE PLUMBERIA
72 15 12 00	: SERVICIOS DE CONSTRUCCIÓN Y MANTENIMIENTO DE HVAC CALEFACCIÓN Y ENERT...
72 15 13 00	: SERVICIOS DE PINTURA E INSTALACIÓN DE PAPEL DE COLGADURA
72 15 14 00	: SERVICIOS DE CONSTRUCCIÓN DE RECURBIMIENTOS DE TUBOS
72 15 15 00	: SERVICIOS DE SISTEMAS ELÉCTRICOS
72 15 16 00	: SERVICIOS DE SISTEMAS ESPECIALIZADOS DE COMUNICACIÓN
72 15 17 00	: SERVICIOS DE INSTALACIÓN DE SISTEMAS DE SEGURIDAD FÍSICA E INDUSTRIAL
72 15 18 00	: SERVICIOS DE MANTENIMIENTO Y REPARACIÓN DE INSTALACIÓN DE MÁQUINAS
72 15 19 00	: SERVICIOS DE ALBAÑILERIA Y HINOPOSTERÍA
72 15 20 00	: SERVICIOS DE PAQUETEO Y BOMBAJE
72 15 21 00	: SERVICIOS ACÓUSTICOS Y DE AISLAMIENTO
72 15 22 00	: SERVICIOS DE BALDOSAS TERAZO Y MÁRMOL Y MOSAICOS
72 15 23 00	: SERVICIOS DE CARPINTERIA
72 15 24 00	: SERVICIOS DE MONTAJE E INSTALACIÓN DE VENTANAS Y PUERTAS
72 15 25 00	: SERVICIOS DE INSTALACIÓN DE PISOS
72 15 26 00	: SERVICIOS DE TECHADO Y PAREDES EXTERNAS Y LÁMINAS DE INSTAL
72 15 27 00	: SERVICIOS DE INSTALACIÓN Y REPARACIÓN DE CONCRETO
72 15 28 00	: SERVICIOS DE PERFORACIÓN DE POZOS DE AGUA
72 15 29 00	: SERVICIOS DE MONTAJE DE ACERO ESTRUCTURAL
72 15 30 00	: SERVICIOS DE VIDRIOS Y VENTANERÍA
72 15 31 00	: SERVICIOS DE CONSTRUCCIÓN DE FACILIDADES ATLÉTICAS Y RECREATIVAS
72 15 32 00	: SERVICIOS DE RECURBIMIENTO, HIPERREHABILITACIÓN PROTECCIÓN CONTRA CLIM...
72 15 33 00	: SERVICIOS DE MANTENIMIENTO E INSTALACIÓN DE EQUIPO DE ESTACIÓN DE SER...
72 15 34 00	: SERVICIOS DE APARCEJAMIENTO Y ADELANTE
72 15 35 00	: SERVICIOS DE LIMPIEZA ESTRUCTURAL EXTERNA
72 15 36 00	: SERVICIOS DE TERMINADO INTERIOR, DOTACIÓN Y REMODELACIÓN
72 15 37 00	: SERVICIOS DE INSTALACIÓN, MANTENIMIENTO Y REPARACIÓN DE EQUIPOS Y CON...
72 15 39 00	: SERVICIO DE PREPARACIÓN DE OBRAS DE CONSTRUCCIÓN
72 15 40 00	: SERVICIOS DE PUÑIFICOS ESPECIALIZADOS Y COMERCIOS
72 15 41 00	: SERVICIOS DE MANTENIMIENTO Y REPARACIÓN DE EQUIPO DE SISTEMAS DE DISTR...
72 15 42 00	: SERVICIOS DE MANTENIMIENTO Y REPARACIÓN DE INSTALACIÓN DE INSTRUMENTA...
72 15 43 00	: SERVICIOS DE MANTENIMIENTO Y REPARACIÓN DE EQUIPO MOTIVO Y GENERACIÓN...
72 15 44 00	: SERVICIOS DE MANTENIMIENTO Y FABRICACIÓN DE ACCESORIOS PARA TUBERÍAS
72 15 45 00	: SERVICIOS DE MANTENIMIENTO E INSTALACIÓN DE EQUIPO PESADO
72 16 18 00	: SERVICIOS DE TONDERIA DE PRODUCTOS DE HIERRALES NO METÁLICOS
72 16 19 00	: SERVICIOS DE SOLDADURA
72 16 20 00	: DESINFECCIÓN
72 16 21 00	: SERVICIOS DE LIMPIEZA Y MANTENIMIENTO DE EDIFICIOS GENERALES Y DE OFICINAS
72 16 22 00	: SERVICIOS DE LIMPIEZA DE COMPONENTES DE EDIFICIOS
72 16 23 00	: EVALUACIÓN DE IMPACTO AMBIENTAL

***** CONTINUA *****

Pag. 345 de 458

**CAMARA DE COMERCIO DE TUNJA
KIAROS S.A.S.**
Fecha expedición: 2023/03/15 09:44:55 *** Récibo No. 500745397 *** Num. Operación: 93 USUPLURVX 2023/03/15/018

*** EXPEDIDO A TRAVÉS DEL SISTEMA VIRTUAL S.I.L. ***

77 11 15 00	: REHABILITACIÓN AMBIENTAL
78 10 18 00	: TRANSPORTE DE CARGA POR CARRETERA
78 10 19 00	: TRANSPORTE DE CARGA INTERMEDIAL
80 10 16 00	: GERENCIA DE PROYECTOS
81 10 15 00	: INGENIERIA CIVIL Y ARQUITECTURA
81 10 16 00	: INGENIERIA MECÁNICA
81 10 17 00	: INGENIERIA ELÉCTRICA Y ELECTRÓNICA
81 10 22 00	: INGENIERIA DE TRANSPORTE
81 11 17 00	: SISTEMAS DE MANEJO DE INFORMACIÓN HIS
81 11 20 00	: SERVICIOS DE DATOS
81 15 16 00	: CARTOGRAFÍA
81 15 17 00	: GEOLOGÍA
81 16 17 00	: SERVICIOS DE TELECOMUNICACIONES
83 10 15 00	: SERVICIOS DE ACUEDUCTO Y ALCANTARILLADO
95 12 15 00	: EDIFICIOS Y ESTRUCTURAS COMERCIALES Y DE ENTRETENIMIENTO
95 12 16 00	: EDIFICIOS Y ESTRUCTURAS DE TRANSPORTE
95 12 17 00	: EDIFICIOS Y ESTRUCTURAS PÚBLICOS
95 12 18 00	: EDIFICIOS Y ESTRUCTURAS UTILITARIOS
95 12 19 00	: EDIFICIOS Y ESTRUCTURAS EDUCACIONALES Y DE ADMINISTRACIÓN
95 12 20 00	: EDIFICIOS Y ESTRUCTURAS HOSPITALARIAS
95 12 21 00	: EDIFICIOS Y ESTRUCTURAS DE ACCOMODACIONES
95 12 22 00	: EDIFICIOS Y ESTRUCTURAS DE SALUD Y DEPORTIVAS
95 12 24 00	: EDIFICIOS Y ESTRUCTURAS INDUSTRIALES
95 12 25 00	: EDIFICIOS Y ESTRUCTURAS RELIGIOSAS
95 12 27 00	: EDIFICIOS Y ESTRUCTURAS DE DEFENSA

EXPERIENCIA No. 83 :
NÚMERO CONSECUTIVO DEL CONTRATO:083
CONTRATO CELEBRADO POR : 12 SOCIO / ASOCIADO
NOMBRE DEL CONTRATISTA : INGENIERO INGENIERO OCTAVIO GARCÍA
NOMBRE DEL CONTRATANTE : INDICIDIP DE TUNJA
VALOR CONTRATADO EN SMLV : 139,25

SG	EM	CL	PR	- DESCRIPCIÓN
11	11	15	00	: BARRO Y TIERRA
11	11	16	00	: PIEDRA
20	12	11	00	: EQUIPO PARA CEMENTAR
20	12	12	00	: EQUIPO DE FRACTURAS
20	12	21	00	: EQUIPO DE PERFORACIÓN
22	10	16	00	: EQUIPO DE PAVIMENTACIÓN
23	15	35	00	: SISTEMAS DE PINTURA
23	17	15	00	: MAQUINARIA DE SOLDADURA FUERTE
23	17	16	00	: MAQUINARIA DE SOLDADURA DÉBIL
23	17	17	00	: ACCESORIOS PARA SOLDAR, SOLDADURA FUERTE Y SOLDADURA DÉBIL
23	17	18	00	: SUMINISTROS PARA SOLDAR, SOLDADURA FUERTE Y SOLDADURA DÉBIL
24	10	16	00	: EQUIPO DE TAJE Y ACCESORIOS
25	10	16	00	: VEHICULOS DE TRANSPORTE DE PRODUCTOS Y MATERIALES

***** CONTINUA *****

Pag. 345 de 458

**CAMARA DE COMERCIO DE TUNJA
KIAROS S.A.S.**
Fecha expedición: 2023/03/15 09:44:55 *** Récibo No. 500745397 *** Num. Operación: 93 USUPLURVX 2023/03/15/018

*** EXPEDIDO A TRAVÉS DEL SISTEMA VIRTUAL S.I.L. ***

25 10 19 00	: VEHICULOS ESPECIALIZADOS O DE RECREO
27 11 22 00	: HERRAMIENTAS DE ALBAÑILERIA Y CONCRETO
27 11 27 00	: HERRAMIENTAS MECÁNICAS
27 13 15 00	: HERRAMIENTAS HIDRÁULICAS
30 10 15 00	: ÁNGULOS
30 10 17 00	: VIGAS
30 10 21 00	: VARILLAS
30 10 28 00	: PILOTAJE
30 10 29 00	: PILARES
30 10 31 00	: RIELES
30 10 36 00	: PRODUCTOS ESTRUCTURALES
30 11 15 00	: CONCRETO Y MORTEROS
30 11 16 00	: CEMENTO Y CML
30 11 18 00	: ACREGADOS
30 11 19 00	: ELEMENTOS PARA REFORZAR CONCRETO
30 12 15 00	: DERIVADOS BITUMINOSOS
30 12 16 00	: ASFALTOS
30 12 17 00	: MATERIALES DE CONSTRUCCIÓN DE CARRILOS Y CARRILERAS
30 12 18 00	: MATERIALES DE ARQUITECTURA PAISAJÍSTICA
30 15 15 00	: MATERIAL PARA TEJADOS Y TECHOS
30 16 13 00	: MOLDEADO Y CARPINTERIA MECÁNICA
30 19 16 00	: ESCALERAS Y ACCESORIOS DE ADELANTE
30 24 16 00	: COMPONENTES ESTRUCTURALES DE TRIBUNAS, GRADAS Y ESCALERA
30 26 41 00	: LÁMINAS DE ALEACIÓN DE ACERO
30 26 45 00	: BARRAS DE ACERO INDEFORMABLE
30 26 46 00	: LÁMINAS DE ACERO INDEFORMABLE
30 26 43 00	: MATERIALES ESTRUCTURALES DE MADERA
31 21 15 00	: PINTURAS Y TAPA POROS
31 21 16 00	: ADITIVOS PARA PINTURAS
31 21 17 00	: ACABADOS EN GENERAL
31 21 18 00	: DISOLVENTES Y ADITIVOS PARA PINTURAS
31 21 19 00	: APLICADORES DE PINTURA Y ACCESORIOS PARA PINTAR
31 34 12 00	: CONJUNTOS REMACHADOS DE PLACA
31 34 16 00	: CONJUNTOS DE LÁMINA CON ACABADO LISADO
40 14 17 00	: MATERIAL DE FERRETERIA Y ACCESORIOS
40 17 15 00	: TUBOS Y TUBERÍAS COMERCIALES
40 17 16 00	: TUBOS Y TUBERÍAS INDUSTRIALES
40 17 17 00	: ARRECIAMOS DE TUBOS
40 17 21 00	: Codos PARA TUBOS
40 17 36 00	: ACCIONERIOS REDUCTORES PARA TUBOS
40 17 40 00	: ARIDA DESLIZANTE PARA TUBOS
40 17 45 00	: T PARA TUBOS
40 18 18 00	: TUBOS DE ACERO SOLDADOS
40 18 21 00	: TUBOS DE ACERO INDEFORMABLE SIN UNIONES
40 19 31 00	: ACCESORIOS DE TUBOS
42 21 17 00	: AYUDAS DE COMUNICACIÓN PARA PERSONAS FÍSICAMENTE DISCAPACITADAS
42 21 21 00	: APARATOS DE TIEMPO LIBRE Y RECREO PARA PERSONAS FÍSICAMENTE DISCAPACIT...

***** CONTINUA *****

Pag. 347 de 458

**CAMARA DE COMERCIO DE TUNJA
KIAROS S.A.S.**
Fecha expedición: 2023/03/15 09:44:55 *** Récibo No. 500745397 *** Num. Operación: 93 USUPLURVX 2023/03/15/018

*** EXPEDIDO A TRAVÉS DEL SISTEMA VIRTUAL S.I.L. ***

46 17 16 00	: EQUIPO DE VIGILANCIA Y DETECCIÓN
46 18 15 00	: ROPA DE SEGURIDAD
46 18 16 00	: CALZADO DE PROTECCIÓN
46 18 17 00	: PROTECTORES DE CARA Y CABEZA
46 18 18 00	: PROTECCIÓN Y ACCESORIOS PARA LA VISIÓN
46 18 19 00	: PROTECTORES ANTIUVIOS
46 18 20 00	: PROTECCIÓN DE LA RESPIRACIÓN
46 18 23 00	: PROTECCIÓN ANTI CAÍDA Y EQUIPO DE RESCATE
48 12 12 00	: MESAS DE JUEGO Y JUEGOS
49 18 15 00	: EQUIPOS Y JUEGOS DE MESA
49 20 15 00	: EQUIPO DE ENTRENAMIENTO PARA AERÓBIOS
49 20 16 00	: EQUIPO DE ENTRENAMIENTO DE PESAS Y RESISTENCIA
49 22 15 00	: ACCESORIOS PARA DESOQUE
49 24 15 00	: EQUIPO DE PARQUES INFANTILES
49 24 16 00	: EQUIPO DE RECREO
55 12 16 00	: ETIQUETAS
55 12 17 00	: SERIALIZACIÓN
55 12 19 00	: SERIALIZACIONES
56 10 15 00	: HERRALES
56 12 19 00	: MOBILIARIO DE REHABILITACIÓN
56 10 19 00	: PIEZAS DE MOBILIARIO Y ACCESORIOS
56 12 16 00	: MOBILIARIO PARA EL TIEMPO DE DESCANSO Y Ocio CREATIVO PARA GUARDEAÍA I...
60 14 11 00	: JUEGOS
60 14 13 00	: SISTEMAS DE CONSTRUCCIÓN Y BLOQUES INFANTILES
72 10 15 00	: SERVICIOS DE APOYO PARA LA CONSTRUCCIÓN
72 10 29 00	: SERVICIOS DE MANTENIMIENTO Y REPARACIÓN DE INSTALACIONES
72 10 33 00	: SERVICIOS DE MANTENIMIENTO Y REPARACIÓN DE INFRAESTRUCTURA
72 14 10 00	: SERVICIOS DE CONSTRUCCIÓN DE AUTOPISTAS Y CARRETERAS
72 14 11 00	: SERVICIOS DE CONSTRUCCIÓN Y REVESTIMIENTO DE INFRAEST...
72 14 13 00	: SERVICIO DE CONSTRUCCIÓN DE FACILIDADES ATLÉTICAS Y RECREATIVAS
72 14 17 00	: SERVICIOS DE ALQUILER O ARRENDAMIENTO DE EQUIPO Y MAQUINARIA DE CONSTRU...
72 15 11 00	: SERVICIOS DE CONSTRUCCIÓN DE PLUMBERIA
72 15 18 00	: SERVICIOS DE MANTENIMIENTO Y REPARACIÓN DE INSTALACIÓN DE MÁQUINAS
72 15 19 00	: SERVICIOS DE ALBAÑILERIA Y HINOPOSTERÍA
72 15 23 00	: SERVICIOS DE CARPINTERIA
72 15 24 00	: SERVICIOS DE MONTAJE E INSTALACIÓN DE VENTANAS Y PUERTAS
72 15 27 00	: SERVICIOS DE INSTALACIÓN Y REPARACIÓN DE CONCRETO
72 15 29 00	: SERVICIOS DE MANTENIMIENTO Y REPARACIÓN DE ACERO ESTRUCTURAL
72 15 31 00	: SERVICIOS DE CONSTRUCCIÓN DE RECURBIMIENTOS ATLÉTICAS Y RECREATIVAS
72 15 32 00	: SERVICIOS DE RECURBIMIENTO, HIPERREHABILITACIÓN PROTECCIÓN CONTRA CLIM...
72 15 39 00	: SERVICIOS DE INSTALACIÓN, MANTENIMIENTO Y REPARACIÓN DE EQUIPOS Y CON...
72 15 37 00	: SERVICIO DE PREPARACIÓN DE OBRAS DE CONSTRUCCIÓN
72 15 44 00	: SERVICIOS DE MANTENIMIENTO Y FABRICACIÓN DE ACCESORIOS PARA TUBERÍAS
73 18 15 00	: SERVICIOS DE REVESTIMIENTO
73 18 19 00	: SERVICIOS DE SOLDADURA
77 10 15 00	: EVALUACIÓN DE IMPACTO AMBIENTAL

***** CONTINUA *****

Pag. 348 de 458

CAMARA DE COMERCIO DE TUNJA KIAROS S.A.S.	
Fecha expedición: 2023/03/15 09:44:55 **** RucNo: 500746197 **** Num. Operación: 59 USJ/PUB/XX 2023/015 018	
*** EXPEDIDO A TRAVES DEL SISTEMA VIRTUAL S.I.I. ***	
77 11 16 00	: REHABILITACIÓN AMBIENTAL
78 10 18 00	: TRANSPORTE DE CARGA POR CARRETERA
80 10 16 00	: CERCENIA DE PROYECTOS
81 10 15 00	: INGENIERIA CIVIL Y ARQUITECTURA
83 10 16 00	: INGENIERIA MECÁNICA
91 10 22 00	: INGENIERIA DE TRANSPORTE
90 15 17 00	: PARQUES DE DIVERSIONES
95 10 18 00	: LOTES DE TERREJOS GUBERNAMENTALES
95 11 15 00	: VIAS DE TRÁFICO LIMITADO
95 11 16 00	: VIAS DE TRÁFICO ABIERTO
95 12 15 00	: EDIFICIOS Y ESTRUCTURAS COMERCIALES Y DE ENTRETENIMIENTO
95 12 16 00	: EDIFICIOS Y ESTRUCTURAS DE TRANSPORTE
95 12 17 00	: EDIFICIOS Y ESTRUCTURAS PÚBLICOS
95 12 19 00	: EDIFICIOS Y ESTRUCTURAS EDUCACIONALES Y DE ADMINISTRACIÓN
95 12 23 00	: EDIFICIOS Y ESTRUCTURAS DE SALUD Y DEPORTIVAS
EXPERIENCIA No. 04 :	
NÚMERO CONSECUTIVO DEL CONTRATO: 081	
CONTRATO CELEBRADO POR : 12 - SOCIO / ASOCIADO	
NOMBRE DEL CONTRATISTA : HECTOR HANRICH OCHOA GARCIA	
NOMBRE DEL CONTRATANTE : FONDO ROTATORIO DE LA REGISTRADURÍA NACIONAL DEL ESTADO CIVIL	
VALOR CONTRATADO EN SIMUL : 1.144,93	
50 FN CL PA - DESCRIPCIÓN	
11 11 15 00	: BARRO Y TIERRA
11 11 16 00	: PIEDRA
12 16 49 00	: AGENTES DE INMEDIABILIZACIÓN
20 12 11 00	: EQUIPO PARA CEMENTAR
20 12 12 00	: EQUIPO DE FRACTURAR
20 12 14 00	: MAQUINARIA Y EQUIPO DE TERMINACIÓN
22 10 15 00	: MAQUINARIA PARA TRABAJO DE DESMATE
22 10 16 00	: EQUIPO DE PAVIMENTACIÓN
22 10 20 00	: EQUIPO Y MAQUINARIA DE DEMOLICIÓN DE EDIFICIOS
23 15 35 00	: SISTEMAS DE PINTURA
23 27 15 00	: MAQUINARIA DE SOLDADURA FUERTE
23 27 16 00	: MAQUINARIA DE SOLDADURA DÉBIL
23 27 17 00	: ACCESORIOS PARA SOLDAR, SOLDADURA FUERTE Y SOLDADURA DÉBIL
24 10 16 00	: EQUIPO DE LAJAL Y ACCESORIOS
24 10 17 00	: TRANSPORTADORES Y ACCESORIOS
26 12 15 00	: ALAMBRE ELÉCTRICO
27 11 22 00	: HERRAMIENTAS DE ALBARDERÍA Y CONCRETO
27 11 27 00	: HERRAMIENTAS MECÁNICAS
27 13 15 00	: HERRAMIENTAS MECÁNICAS
27 13 17 00	: CILINDROS MECÁNICOS Y COMPONENTES
30 10 15 00	: ANGULOS
30 10 17 06	: VIGAS
***** CONTINUA *****	

CAMARA DE COMERCIO DE TUNJA KIAROS S.A.S.	
Fecha expedición: 2023/03/15 09:44:56 **** RucNo: 500746197 **** Num. Operación: 59 USJ/PUB/XX 2023/015 018	
*** EXPEDIDO A TRAVES DEL SISTEMA VIRTUAL S.I.I. ***	
30 10 18 00	: CONDUCTOS
30 10 20 00	: HOJA
30 10 23 00	: PERFILES
30 10 24 00	: VARIILLAS
30 10 28 00	: PILOTAJE
30 10 29 00	: PILLARES
30 10 31 00	: BIELES
30 10 36 00	: PRODUCTOS ESTRUCTURALES
30 11 15 00	: CONCRETO Y MORTEROS
30 11 16 00	: CEMENTO Y CAL
30 11 17 00	: YESOS
30 11 18 00	: AGREGADOS
30 11 19 00	: ELEMENTOS PARA REFORZAR CONCRETO
30 12 18 00	: MATERIALES DE ARQUITECTURA PAISAJÍSTICA
30 12 19 00	: MATERIALES PARA ESTABILIZACIÓN Y REFORZO DE SUELOS
30 13 15 00	: BLOQUES
30 13 16 00	: LABRILLOS
30 13 17 00	: AZULEJOS Y BALDOSAS
30 14 15 00	: AISLAMIENTO TÉRMICO
30 14 16 00	: AISLAMIENTO ESPECIAL
30 14 17 00	: CAYAS DE SELLAMIENTO DE AISLAMIENTO
30 15 15 00	: MATERIAL PARA TEJADOS Y TECHOS
30 15 16 00	: ACCESORIOS PARA TEJADOS
30 15 17 00	: CABALONES DE TEJADO Y ACCESORIOS
30 15 18 00	: MATERIALES PARA REVESTIMIENTO DE PAREDES Y EXTERIOR
30 15 19 00	: MATERIALES Y PRODUCTOS PARA ACABADOS
30 15 20 00	: CEMENTO
30 16 15 00	: MATERIALES PARA ACABADOS DE PAREDES
30 16 16 00	: MATERIALES PARA TECHOS
30 16 17 00	: SUELOS
30 16 18 00	: EBANISTERIA
30 16 19 00	: ELABORADO Y CARPINTERIA MECÁNICA
30 16 20 00	: HELDORAS Y CARPINTERIA
30 16 21 00	: LAMINADOS INTERIORES
30 16 24 00	: MUROS DIVISORIOS
30 17 15 00	: PUERTAS
30 17 16 00	: VENTANAS
30 17 17 00	: PRODUCTOS DE CRISTAL
30 17 18 00	: CLAPASOYAS
30 17 19 00	: MARCOS DE VENTANAS
30 17 20 00	: PUERTAS
30 17 21 00	: PUERTAS PARA GANAJE Y OPERADORES
30 18 15 00	: PORCELANA SANITARIA
30 18 16 00	: INSTALACIONES RESIDENCIALES DE SANITARIAS
30 18 17 00	: GRIFOS
30 18 18 00	: CABEZAS, CHORROS Y PARTES Y ACCESORIOS DE GRIFOS Y DUCHAS
30 19 15 00	: ESCALERAS Y ANILAJES
***** CONTINUA *****	

CAMARA DE COMERCIO DE TUNJA KIAROS S.A.S.	
Fecha expedición: 2023/03/15 09:44:56 **** RucNo: 500746197 **** Num. Operación: 59 USJ/PUB/XX 2023/015 018	
*** EXPEDIDO A TRAVES DEL SISTEMA VIRTUAL S.I.I. ***	
30 19 16 00	: ESCALERAS Y ACCESORIOS DE ANILAJE
30 26 43 00	: MATERIALES ESTRUCTURALES DE TABERA
31 15 20 00	: CABLE DE SEGURIDAD
31 21 15 00	: PINTURAS Y TAPA POROS
31 21 16 00	: ADITIVOS PARA PINTURAS
31 21 17 00	: ACABADOS EN GENERAL
31 21 18 00	: DISOLVENTES Y DILUYENTES PARA PINTURAS
31 21 19 00	: APLICADORES DE PINTURA Y ACCESORIOS PARA PINTAR
31 24 17 00	: ESPESORES
31 37 11 00	: LADRILLOS REFRACTARIOS
39 10 16 00	: LAMPARAS Y BOGILLAS
39 10 18 00	: COMPONENTES Y ACCESORIOS DE LAMPARA
39 10 19 00	: BALASTOS DE LAMPARAS Y TRANSFORMADORES DE LAMPARAS
39 11 15 00	: ILUMINACIÓN DE INTERIORES Y ARTEFACTOS
39 11 16 00	: ILUMINACIÓN EXTERIOR Y ARTEFACTOS
39 11 18 00	: ACCESORIOS DE ILUMINACIÓN
39 11 19 00	: SEÑALIZACIÓN E ILUMINACIÓN DE EMPLAZAMIENTOS PELIGROSOS
39 11 21 00	: ILUMINACIÓN ÓPTICA
39 11 23 00	: ILUMINACIÓN Y ACCESORIOS DE ESCENARIOS Y ESTUDIOS
39 11 25 00	: LUMINARIAS DE ESCENARIOS Y ESTUDIOS
39 12 10 00	: EQUIPAMIENTO PARA DISTRIBUCIÓN Y CONVERSIÓN DE ALIMENTACIÓN
39 12 11 00	: CENTROS DE CONTROL Y DISTRIBUCIÓN Y ACCESORIOS
39 12 14 00	: LENGUETAS DE CONEXIÓN, CONTACTORES Y TERMINALES
39 12 15 00	: CONTACTORES, CONTROLES Y RELES Y ACCESORIOS
39 12 16 00	: DISPOSITIVOS Y ACCESORIOS PARA LA PROTECCIÓN DE CIRCUITOS
39 12 17 00	: FERRETERIA ELÉCTRICA Y SUMINISTROS
39 12 18 00	: INSTALACIONES DE EDIFICIOS INTELIGENTES - IBI
39 12 19 00	: DISPOSITIVOS Y ACCESORIOS DE SEGURIDAD ELÉCTRICA
39 12 21 00	: EQUIPO DE TRANSMISIÓN Y DISTRIBUCIÓN ELÉCTRICA
39 12 22 00	: INTERRUPTORES ELÉCTRICOS Y ACCESORIOS
39 12 23 00	: RELES ELÉCTRICOS Y ACCESORIOS
39 13 15 00	: MARCADORES DE ALAMBRE Y DISPOSITIVOS PARA MARCAR ALAMBRE
39 13 16 00	: DISPOSITIVOS DE PROTECCIÓN DE ALAMBRE
39 13 17 00	: CONDUCTOS ELÉCTRICOS, ELECTRODUCTOS Y CABLES AEREO
40 10 15 00	: VENTILACIÓN
40 14 16 00	: VÁLVULAS
40 14 17 00	: MATERIAL DE FERRETERIA Y ACCESORIOS
40 14 19 00	: CONDUCTOS
40 14 20 00	: HANDEPERAS
40 15 15 00	: BORNAS
40 15 16 00	: CUMPREBORNES
40 17 15 00	: TUBOS Y TUBERIAS COMERCIALES
40 17 16 00	: TUBOS Y TUBERIAS INDUSTRIALES
40 17 53 00	: ACCESORIOS Y BRIDAS ESPECIALIZADOS PARA TUBOS
40 18 15 00	: TUBOS DE COBRE SOLDADOS
40 18 20 00	: TUBOS DE COBRE SIN UNIONES
40 18 23 00	: TUBOS DE ACERO SIN UNIONES
***** CONTINUA *****	

CAMARA DE COMERCIO DE TUNJA KIAROS S.A.S.	
Fecha expedición: 2023/03/15 09:44:56 **** RucNo: 500746197 **** Num. Operación: 59 USJ/PUB/XX 2023/015 018	
*** EXPEDIDO A TRAVES DEL SISTEMA VIRTUAL S.I.I. ***	
40 18 24 00	: TUBOS DE ACERO INOXIDABLE SIN UNIONES
40 18 31 00	: EQUIPO DE TELEFONIA
43 22 29 00	: ACCESORIOS DE EQUIPO DE TELEFONIA
45 12 15 00	: CÁMARAS
45 12 16 00	: ACCESORIOS PARA CÁMARAS
46 17 16 00	: EQUIPO DE VIGILANCIA Y DETECCIÓN
46 18 15 00	: KOPA DE SEGURIDAD
46 18 16 00	: CALZADO DE PROTECCIÓN
46 18 17 00	: PROTECTORES DE CARA Y CABEZA
46 18 18 00	: PROTECCIÓN Y ACCESORIOS PARA LA VISIÓN
46 18 19 00	: PROTECTORES AUDITIVOS
46 18 20 00	: PROTECCIÓN DE LA RESPIRACIÓN
46 18 23 00	: PROTECCIÓN ANTI CAIDA Y EQUIPO DE RESCATE
46 19 15 00	: PREVENCIÓN CONTRA INCENDIOS
47 12 16 00	: MÁQUINAS Y ACCESORIOS PARA PISOS
47 12 17 00	: ENVASES Y ACCESORIOS PARA RESIDUOS
47 12 18 00	: EQUIPO DE LIMPIEZA
47 13 17 00	: SUMINISTROS PARA ASEOS
52 10 15 00	: ALFOMBRAS Y FELPUDOS
52 18 15 00	: CORTINAS Y ROMAJE
52 18 16 00	: PERSIANAS
52 18 17 00	: ACCESORIOS Y FERRETERIA PARA TRATAMIENTO DE VENTANAS
52 16 15 00	: EQUIPOS AUDIOTISIALES
52 16 16 00	: ACCESORIOS DE EQUIPO AUDIOTISIAL
52 17 10 00	: TRATAMIENTOS DE PARED DE BAÑO
55 12 16 00	: ETIQUETAS
55 12 17 00	: SEÑALIZACIÓN
55 12 19 00	: SEÑALIZACIONES
56 10 15 00	: MUEBLES
56 10 16 00	: MUEBLES PARA EL EXTERIOR
56 10 17 00	: MUEBLES DE OFICINA
56 10 19 00	: PIEZAS DE MOBILIARIO Y ACCESORIOS
56 11 15 00	: SITIOS DE TRABAJO Y PAQUETES PARA LA OFICINA
56 11 16 00	: SISTEMAS DE PAREDES
56 11 17 00	: CASEGOD Y SISTEMAS DE REGULARES
56 11 18 00	: MUEBLES INDEPENDIENTES
56 11 19 00	: MUEBLES INDUSTRIALES
56 11 20 00	: MUEBLES DE APOYO DE LA COMPUTADORA
56 11 21 00	: ASIENTOS
56 11 22 00	: SISTEMAS DE ESCRITORIOS
56 11 23 00	: PARTES Y ACCESORIOS PARA ASIENTOS DE AUDITORIOS O ESTADIOS O DE USO ESP...
56 12 10 00	: MOBILIARIO DE BIBLIOTECA
56 12 11 00	: MOBILIARIO DE CLASE DE ARTE
56 12 12 00	: MOBILIARIO DE SALA DE PRIMEROS AUXILIOS
56 12 13 00	: ACCESORIOS DE INSTALACIONES EDUCATIVAS GENERALES
56 12 14 00	: MOBILIARIO DE CAFETERIA Y COSEDER
***** CONTINUA *****	

CAMARA DE COMERCIO DE TUNJA
KIMARIOS S.A.S.
 Fecha expedición: 2023/05/15 - 09:44:56 *** Recibo No. 5200743597 *** Num. Operación: 99 USUPUBEX 2023/05/15/018

*** EXPEDIDO A TRAVÉS DEL SISTEMA VIRTUAL S.I.I. ***

56 12 15 00	: MOBILIARIO GENERAL DE AULA
56 12 16 00	: MOBILIARIO PARA EL TIEMPO DE DESCANSO Y DEDICATIVO PARA GARDERÍA I...
56 12 17 00	: MÓDULOS DE ARREMBLAMIENTO GENERAL Y DE LIBROS PARA LAS AULAS
56 12 18 00	: MOBILIARIO Y ACCESORIOS DE AULAS VOCACIONALES
56 12 19 00	: MOBILIARIO DE DEMOSTRACIÓN
56 12 20 00	: MUEBLES DE LABORATORIO
70 11 15 00	: PLANTAS Y ARBOLES ORNAMENTALES
70 11 16 00	: PLANTAS DE FIOR
70 11 17 00	: PARQUES, JARDINES Y HUERTOS
70 17 15 00	: DESARROLLO
70 17 17 00	: RIEGO
70 17 18 00	: SERVICIOS DE DISEÑO
72 10 15 00	: SERVICIOS DE AYO PARA LA CONSTRUCCIÓN
72 10 20 00	: SERVICIOS DE MANTENIMIENTO Y REPARACIÓN DE INSTALACIONES
72 10 33 00	: SERVICIOS DE MANTENIMIENTO Y REPARACIÓN DE INFRAESTRUCTURA
72 11 10 00	: SERVICIOS DE CONSTRUCCIÓN DE UNIDADES HABITACIONALES
72 11 11 00	: SERVICIOS DE CONSTRUCCIÓN DE UNIDADES HABITACIONALES
72 12 10 00	: SERVICIOS DE CONSTRUCCIÓN DE EDIFICIOS INDUSTRIALES Y BODEGAS NUEVAS
72 12 11 00	: SERVICIOS DE CONSTRUCCIÓN DE EDIFICIOS COMERCIALES Y DE OFICINA
72 12 12 00	: SERVICIOS DE CONSTRUCCIÓN DE EDIFICIOS AGRÍCOLAS
72 12 13 00	: SERVICIOS DE CONSTRUCCIÓN DE TALLERES AUTOMOTRICES Y ESTACIONES DE SER...
72 12 14 00	: SERVICIOS DE CONSTRUCCIÓN DE EDIFICIOS PÚBLICOS ESPECIALIZADOS
72 12 15 00	: SERVICIOS DE CONSTRUCCIÓN DE PLANTAS INDUSTRIALES
72 14 10 00	: SERVICIOS DE CONSTRUCCIÓN DE AUTOPISTAS Y CARRETERAS
72 14 11 00	: SERVICIOS DE CONSTRUCCIÓN Y REVESTIMIENTO Y PAVIMENTACIÓN DE INFRAEST...
72 14 12 00	: SERVICIOS DE CONSTRUCCIÓN MARINA
72 14 11 00	: SERVICIO DE CONSTRUCCIÓN DE FACILIDADES ATLÉTICAS Y RECREATIVAS
72 14 14 00	: SERVICIOS DE CONSTRUCCIÓN Y REPARACIÓN DE FACILIDADES DE DETECCIÓN
72 14 15 00	: SERVICIOS DE PREPARACIÓN DE TIERRAS
72 14 16 00	: SERVICIOS DE CONSTRUCCIÓN DE SISTEMAS DE TRÁNSITO MASIVO
72 14 17 00	: SERVICIOS DE ALQUILER O ARREMBLAMIENTO DE EQUIPO Y MAQUINARIA DE CONSTRU...
72 15 10 00	: SERVICIOS DE CONSTRUCCIÓN Y MANTENIMIENTO DE CALDERAS Y BORNOS
72 15 11 00	: SERVICIOS DE CONSTRUCCIÓN DE PISCINAS
72 15 12 00	: SERVICIOS DE CONSTRUCCIÓN Y MANTENIMIENTO DE HVAC CALFATEADO Y ENERT...
72 15 13 00	: SERVICIOS DE PINTURA E INSTALACIÓN DE PAPEL DE COLGADURA
72 15 14 00	: SERVICIOS DE CONSTRUCCIÓN DE REEMBOLMOS DE MUROS
72 15 15 00	: SERVICIOS DE SISTEMAS ELÉCTRICOS
72 15 16 00	: SERVICIOS DE SISTEMAS ESPECIALIZADOS DE COMUNICACIÓN
72 15 17 00	: SERVICIOS DE INSTALACIÓN DE SISTEMAS DE SEGURIDAD FÍSICA E INDUSTRIAL
72 15 18 00	: SERVICIOS DE MANTENIMIENTO Y REPARACIÓN DE INSTALACIÓN DE MÁQUINAS
72 15 19 00	: SERVICIOS DE ALBAÑILERÍA Y INDUSTRIA
72 15 20 00	: SERVICIOS DE PINTADO Y BREVALL
72 15 21 00	: SERVICIOS ACÚSTICOS Y DE AISLAMIENTO
72 15 22 00	: SERVICIOS DE BALDOSAS TERAZO Y MÁRMOL Y HESAITOS
72 15 23 00	: SERVICIOS DE CARPINTERÍA
72 15 24 00	: SERVICIOS DE MONTAJE E INSTALACIÓN DE VENTANAS Y PUERTAS
72 15 25 00	: SERVICIOS DE INSTALACIÓN DE PISOS

***** CONTINUA *****

Pag. 353 de 438

CAMARA DE COMERCIO DE TUNJA
KIMARIOS S.A.S.
 Fecha expedición: 2023/05/15 - 09:44:56 *** Recibo No. 5200743597 *** Num. Operación: 99 USUPUBEX 2023/05/15/018

*** EXPEDIDO A TRAVÉS DEL SISTEMA VIRTUAL S.I.I. ***

72 15 26 00	: SERVICIOS DE TECHADO Y PAREDES EXTERNAS Y LÁMINAS DE HETAL
72 15 27 00	: SERVICIOS DE INSTALACIÓN Y REPARACIÓN DE CONCRETO
72 15 28 00	: SERVICIOS DE RESTAURACIÓN DE POZOS DE AGUA
72 15 29 00	: SERVICIOS DE MONTAJE DE ACERO ESTRUCTURAL
72 15 30 00	: SERVICIOS DE VIDRIOS Y VENTANERÍA
72 15 31 00	: SERVICIOS DE CONSTRUCCIÓN DE FACILIDADES ATLÉTICAS Y RECREATIVAS
72 15 32 00	: SERVICIOS DE RECUBRIMIENTO, IMPERMEABILIZACIÓN PROTECCIÓN CONTRA CLIM...
72 15 33 00	: SERVICIOS DE MANTENIMIENTO E INSTALACIÓN DE EQUIPO DE ESTACIÓN DE SER...
72 15 34 00	: SERVICIOS DE APAREJAMIENTO Y ARMADAJE
72 15 35 00	: SERVICIOS DE LIGTERIA ESTRUCTURAL EXTERNA
72 15 36 00	: SERVICIOS DE TERNADO INTERIOR, DOTACIÓN Y REMODELACIÓN
72 15 37 00	: SERVICIOS DE INSTALACIÓN, MANTENIMIENTO Y REPARACIÓN DE EQUIPOS Y COM...
72 15 39 00	: SERVICIO DE PREPARACIÓN DE OBRAS DE CONSTRUCCIÓN
72 15 40 00	: SERVICIOS DE EDIFICIOS ESPECIALIZADOS Y COMERCIOS
72 15 41 00	: SERVICIOS DE MANTENIMIENTO Y REPARACIÓN DE EQUIPO DE SISTEMAS DE DISTR...
72 15 42 00	: SERVICIOS DE MANTENIMIENTO Y REPARACIÓN DE INSTALACIÓN DE INSTRUMENTA...
72 15 43 00	: SERVICIOS DE MANTENIMIENTO Y REPARACIÓN DE EQUIPO MOTIVO Y GENERACIÓN...
72 15 44 00	: SERVICIOS DE MANTENIMIENTO Y FABRICACIÓN DE ACCESORIOS PARA TUBERÍAS
72 15 45 00	: SERVICIOS DE MANTENIMIENTO E INSTALACIÓN DE EQUIPO PESADO
73 12 18 00	: SERVICIOS DE INDUSTRIA DE PRODUCTOS DE MINERALES NO METÁLICOS
73 18 19 00	: SERVICIOS DE SOLDADURA
76 10 15 00	: DESINFECCIÓN
76 11 15 00	: SERVICIOS DE LIMPIEZA Y MANTENIMIENTO DE EDIFICIOS GENERALES Y DE OFICINAS
76 11 16 00	: SERVICIOS DE LIMPIEZA DE COMPONENTES DE EDIFICIOS
77 10 15 00	: EVALUACIÓN DE IMPACTO AMBIENTAL
77 11 16 00	: REHABILITACIÓN AMBIENTAL
78 10 18 00	: TRANSPORTE DE CARGA POR CARRETERA
78 10 19 00	: TRANSPORTE DE CARGA INTERMODAL
80 10 16 00	: CERCENIA DE PROYECTOS
81 10 15 00	: INGENIERÍA CIVIL Y ARQUITECTURA
81 10 16 00	: INGENIERÍA MECÁNICA
81 10 17 00	: INGENIERÍA ELÉCTRICA Y ELECTRÓNICA
81 10 22 00	: INGENIERÍA DE TRANSPORTE
81 11 17 00	: SISTEMAS DE MANTENIMIENTO DE INFORMACIÓN HIS
81 11 20 00	: SERVICIOS DE DATOS
81 15 16 00	: CARTOGRAFÍA
81 15 17 00	: GEOLOGÍA
81 16 17 00	: SERVICIOS DE TELECOMUNICACIONES
93 10 15 00	: SERVICIOS DE ACUEDUCTO Y ALCAANTARILLADO
95 12 15 00	: EDIFICIOS Y ESTRUCTURAS COMERCIALES Y DE ENTRETENIMIENTO
95 12 16 00	: EDIFICIOS Y ESTRUCTURAS DE TRANSPORTE
95 12 17 00	: EDIFICIOS Y ESTRUCTURAS PÚBLICOS
95 12 18 00	: EDIFICIOS Y ESTRUCTURAS UTILITARIAS
95 12 19 00	: EDIFICIOS Y ESTRUCTURAS EDUCACIONALES Y DE ADMINISTRACIÓN
95 12 20 00	: EDIFICIOS Y ESTRUCTURAS HOSPITALARIAS
95 12 21 00	: EDIFICIOS Y ESTRUCTURAS DE ACCOMODACIONES
95 12 23 00	: EDIFICIOS Y ESTRUCTURAS DE SALUD Y DEPORTIVAS

***** CONTINUA *****

Pag. 354 de 438

CAMARA DE COMERCIO DE TUNJA
KIMARIOS S.A.S.
 Fecha expedición: 2023/05/15 - 09:44:56 *** Recibo No. 5200743597 *** Num. Operación: 99 USUPUBEX 2023/05/15/018

*** EXPEDIDO A TRAVÉS DEL SISTEMA VIRTUAL S.I.I. ***

95 12 24 00	: EDIFICIOS Y ESTRUCTURAS INDUSTRIALES
95 12 26 00	: EDIFICIOS Y ESTRUCTURAS RELIGIOSAS
95 12 27 00	: EDIFICIOS Y ESTRUCTURAS DE DEFENSA

EXPERIENCIA No. 85 :
NÚMERO CONSECUTIVO DEL CONTRATO: 085
CONTRATO CELEBRADO POR : 12 - SOCIO / ASOCIADO
NOMBRE DEL CONTRATISTA : CONSORCIO UNIDADES ARCAUCO - HECTOR INARCICIO OCHOA GARCÍA - JAIRO ALEXANDER GALÁN HERNÁNDEZ
NOMBRE DEL CONTRATANTE : MUNICIPIO DE ARCAUCO
VALOR CONTRATADO EN DOLAR : 233.31
PORCENTAJE DE PARTICIPACIÓN EN EL VALOR EJECUTADO EN CASO DE CONSORCIOS Y UNIONES TEMPORALES: 100%

SG	FM	CL	PR	DESCRIPCIÓN
11	11	15	00	: BARRO Y TIERRA
11	11	16	00	: PIEDRA
12	16	43	00	: AGENTES DE IMPERMEABILIZACIÓN
20	12	11	00	: EQUIPO PARA CEMENTAR
20	12	12	00	: EQUIPO DE FRACTURAR
22	10	14	00	: HERRAMIENTAS Y EQUIPO DE TERMINACIÓN
22	10	15	00	: MAQUINARIA PARA TRABAJO DE DESHORTE
22	10	16	00	: EQUIPO DE PAVIMENTACIÓN
22	10	20	00	: EQUIPO Y MAQUINARIA DE DEMOLICIÓN DE EDIFICIOS
33	15	35	00	: SISTEMAS DE PINTURA
23	27	15	00	: MAQUINARIA DE SOLDADURA FUERTE
23	27	16	00	: MAQUINARIA DE SOLDADURA DÉBIL
23	27	17	00	: ACCESORIOS PARA SOLDAR, SOLDADURA FUERTE Y SOLDADURA DÉBIL
23	10	15	00	: EQUIPO DE TAJE Y ACCESORIOS
24	10	17	00	: TRANSPORTADORES Y ACCESORIOS
26	12	15	00	: ALAMBRE ELÉCTRICO
27	11	22	00	: HERRAMIENTAS DE ALBAÑILERÍA Y CONCRETO
27	11	27	00	: HERRAMIENTAS MECÁNICAS
27	11	15	00	: HERRAMIENTAS HIDRÁULICAS
27	11	17	00	: CILINDROS HIDRÁULICOS Y COMPRESORES
30	10	16	00	: ÁNGULOS
30	10	17	00	: VIGAS
30	10	18	00	: CONDUCTOS
30	10	20	00	: BOTA
30	10	23	00	: PERFILES
30	10	24	00	: VARILLAS
30	10	28	00	: PLOTAJE
30	10	29	00	: TIAROS
30	10	31	00	: RELES
30	10	36	00	: PRODUCTOS ESTRUCTURALES
30	11	15	00	: CONCRETO Y MORTEROS
30	11	16	00	: CEMENTO Y CAL

***** CONTINUA *****

Pag. 355 de 438

CAMARA DE COMERCIO DE TUNJA
KIMARIOS S.A.S.
 Fecha expedición: 2023/05/15 - 09:44:56 *** Recibo No. 5200743597 *** Num. Operación: 99 USUPUBEX 2023/05/15/018

*** EXPEDIDO A TRAVÉS DEL SISTEMA VIRTUAL S.I.I. ***

30 11 17 00	: YESOS
30 11 18 00	: AGREGADOS
30 11 19 00	: ELEMENTOS PARA REFORZAR CONCRETO
30 12 18 00	: MATERIALES DE ARQUITECTURA PAISAJÍSTICA
30 12 19 00	: MATERIALES PARA ESTABILIZACIÓN Y REFORZO DE SUELOS
30 13 15 00	: BLOQUES
30 13 16 00	: LABRILLOS
30 13 17 00	: AZULEJOS Y BALDOSAS
30 14 15 00	: AISLAMIENTO TÉRMICO
30 14 16 00	: AISLAMIENTO ESPECIAL
30 15 19 00	: CAPAS DE SELLAMIENTO DE AISLAMIENTO
30 15 15 00	: MATERIAL PARA TEJADOS Y TECHOS
30 15 16 00	: ACCESORIOS PARA TEJADOS
30 15 17 00	: CANALONES DE TEJADO Y ACCESORIOS
30 15 18 00	: MATERIALES PARA REVESTIMIENTO DE PAREDES Y EXTERIOR
30 15 19 00	: MATERIALES Y PRODUCTOS PARA ACABADOS
30 15 20 00	: CERAMICO
30 15 15 00	: MATERIALES PARA ACABADOS DE PAREDES
30 16 16 00	: MATERIALES PARA TECHOS
30 16 17 00	: SUELOS
30 16 18 00	: FRANTERÍA
30 16 19 00	: MUELEADO Y CARPINTERÍA MECÁNICA
30 16 20 00	: HERRAJES Y CARPINTERÍA
30 16 21 00	: LAMINADOS INTERIORES
30 16 24 00	: MUROS DIVISORIOS
30 17 15 00	: PUERTAS
30 17 16 00	: VENTANAS
30 17 17 00	: PRODUCTOS DE CRISTAL
30 17 18 00	: CLAVAVIAS
30 17 19 00	: MARCOS DE VENTANAS
30 17 20 00	: PUERTAS
30 17 21 00	: PUERTAS PARA CABAJE Y OPERADORES
30 18 15 00	: PORCELANA SANITARIA
30 18 16 00	: INSTALACIONES RESIDENCIALES (O) SANITARIAS
30 18 17 00	: CAJES
30 18 18 00	: CABEZAS, CHUKOS Y PARTES Y ACCESORIOS DE GRIEOS Y DUCHAS
30 19 15 00	: ESCALERAS Y BORNOS
30 19 16 00	: ESCALERAS Y ACCESORIOS DE ARMADAJE
30 26 63 00	: MATERIALES ESTRUCTURALES DE MADERA
31 15 20 00	: CABLE DE SEGURIDAD
31 21 15 00	: PINTURAS Y TAPA POROS
31 21 16 00	: ADITIVOS PARA PINTURAS
31 21 17 00	: ACABADOS EN GENERAL
31 21 18 00	: DISOLVENTES Y DILUYENTES PARA PINTURAS
31 21 19 00	: APLICADORES DE PINTURA Y ACCESORIOS PARA PINTAR
31 21 17 00	: ESPESORES
31 27 11 00	: LABRILLOS REFRACTARIOS

***** CONTINUA *****

Pag. 356 de 438

CAMARA DE COMERCIO DE TUNJA
KIMBOS S.A.S.
 Fecha expedición: 2023/03/15 - 09:44:58 **** Recibo No. 550274537 **** Num. Operación: 59 USU/PUB/EX 2023/0315 0316

*** EXPEDIDO A TRAVÉS DEL SISTEMA VIRTUAL S.I.I. ***

39 10 16 00 : LAMPARAS Y BOMBILLAS
 39 10 18 00 : COMPONENTES Y ACCESORIOS DE LAMPARA
 39 10 19 00 : BALASTOS DE LAMPARAS Y TRANSFORMADORES DE LAMPARAS
 39 11 15 00 : ILUMINACIÓN DE INTERIORES Y ARTEFACTOS
 39 11 16 00 : ILUMINACIÓN EXTERIOR Y ARTEFACTOS
 39 11 18 00 : ACCESORIOS DE ILUMINACIÓN
 39 11 19 00 : SERIALIZACIÓN E ILUMINACIÓN DE EMPLAZAMIENTOS PELIGROSOS
 39 11 21 00 : ILUMINACIÓN ÓPTICA
 39 11 23 00 : ILUMINACIÓN Y ACCESORIOS DE ESCENARIOS Y ESTUDIOS
 39 11 25 00 : LUMINARIAS DE ESCENARIOS Y ESTUDIOS
 39 12 10 00 : EQUIPAMIENTO PARA DISTRIBUCIÓN Y CONVERSIÓN DE ALIMENTACIÓN
 39 12 11 00 : CENTROS DE CONTROL Y DISTRIBUCIÓN Y ACCESORIOS
 39 12 14 00 : LENGÜETAS DE CONTROL, CONECTORES Y TERMINALES
 39 12 15 00 : CONJUNTOS, CONTROLES Y RELES Y ACCESORIOS
 39 12 16 00 : DISPOSITIVOS Y ACCESORIOS PARA LA PROTECCIÓN DE CIRCUITOS
 39 12 17 00 : FERRERÍA ELÉCTRICA Y SUBMINISTROS
 39 12 18 00 : INSTALACIONES DE EDIFICIOS INTELIGENTES - IBI
 39 12 19 00 : DISPOSITIVOS Y ACCESORIOS DE SEGURIDAD ELÉCTRICA
 39 12 21 00 : EQUIPO DE TRANSMISIÓN Y DISTRIBUCIÓN ELÉCTRICA
 39 12 22 00 : INTERRUPTORES ELÉCTRICOS Y ACCESORIOS
 39 12 23 00 : RELES ELÉCTRICOS Y ACCESORIOS
 39 13 15 00 : HARCADORES DE ALAMBRE Y DISPOSITIVOS PARA HARCAR ALAMBRE
 39 13 16 00 : DISPOSITIVOS DE PROTECCIÓN DE ALAMBRE
 39 13 17 00 : CONDUCTOS ELÉCTRICOS, ELECTRODUCTOS Y CABLES AÉREOS
 40 10 15 00 : VENTILACIÓN
 40 11 16 00 : VALVULAS
 40 14 17 00 : MATERIAL DE FERRERÍA Y ACCESORIOS
 40 14 19 00 : CONDUCTOS
 40 14 20 00 : MANIFESTOS
 40 15 15 00 : BOMBAS
 40 15 16 00 : COMPRESORES
 40 17 15 00 : TUBOS Y TUBERIAS CERRIFICADAS
 40 17 16 00 : TUBOS Y TUBERIAS INDUSTRIALES
 40 17 53 00 : ACCESORIOS Y BRIDAS ESPECIALIZADOS PARA TUBOS
 40 18 15 00 : TUBOS DE COBRE SOLDADOS
 40 18 20 00 : TUBOS DE COBRE SIN UNIONES
 40 18 23 00 : TUBOS DE ACERO SIN UNIONES
 40 18 24 00 : TUBOS DE ACERO INOXIDABLE SIN UNIONES
 40 18 33 00 : ACCESORIOS DE TUBOS
 43 22 28 00 : EQUIPO DE TELEFONIA
 43 22 29 00 : ACCESORIOS DE EQUIPO DE TELEFONIA
 45 15 15 00 : CÁMARAS
 45 16 16 00 : ACCESORIOS PARA CÁMARAS
 46 17 16 00 : EQUIPO DE VIGILANCIA Y DETECCIÓN
 46 18 15 00 : BARRA DE SEGURIDAD
 46 18 16 00 : CALZADO DE PROTECCIÓN
 46 18 17 00 : PROTECTORES DE CARA Y CABEZA

***** CONTINUA *****

Pag. 337 de 434

CAMARA DE COMERCIO DE TUNJA
KIMBOS S.A.S.
 Fecha expedición: 2023/03/15 - 09:44:58 **** Recibo No. 550274537 **** Num. Operación: 59 USU/PUB/EX 2023/0315 0316

*** EXPEDIDO A TRAVÉS DEL SISTEMA VIRTUAL S.I.I. ***

46 18 18 00 : PROTECCIÓN Y ACCESORIOS PARA LA VISIÓN
 46 18 19 00 : PROTECTORES AUDITIVOS
 46 18 20 00 : PROTECCIÓN DE LA RESPIRACIÓN
 46 18 23 00 : PROTECCIÓN ANTI CAÍDA Y EQUIPO DE RESCATE
 46 19 15 00 : PREVENCIÓN CONTRA INCENDIOS
 47 12 16 00 : HACHAS Y ACCESORIOS PARA PISOS
 47 12 17 00 : ENVASES Y ACCESORIOS PARA RESIDUOS
 47 12 18 00 : EQUIPO DE LIMPIEZA
 47 13 17 00 : SUBMINISTROS PARA ASEOS
 52 10 15 00 : ALUMBRAS Y PELPUDOS
 52 13 15 00 : CORTINAS Y ROPAJE
 52 13 16 00 : PERSIANAS
 52 13 17 00 : ACCESORIOS Y FERRERÍA PARA TRATAMIENTO DE VENTANAS
 52 16 15 00 : EQUIPOS AUDIOTECNICOS
 52 16 16 00 : ACCESORIOS DE EQUIPO AUDIOTECNICAL
 52 17 10 00 : TRATAMIENTOS DE PARED DE BAÑO
 55 12 16 00 : ETIQUETAS
 55 12 17 00 : SERIALIZACIÓN
 55 12 19 00 : SERIALIZACIONES
 56 10 15 00 : MUEBLES
 56 10 16 00 : MUEBLES PARA EL EXTERIOR
 56 10 17 00 : MUEBLES DE OFICINA
 56 10 19 00 : PIEZAS DE MOBILIARIO Y ACCESORIOS
 56 11 15 00 : SITIOS DE TRABAJO Y PAQUETES PARA LA OFICINA
 56 11 16 00 : SISTEMAS DE PANELES
 56 11 17 00 : CASEOS Y SISTEMAS NO MODULARES
 56 11 18 00 : MUEBLES DEBENTIFICADOS
 56 11 19 00 : MUEBLES INDUSTRIALES
 56 11 20 00 : MUEBLES DE APOYO DE LA COMPUTADORA
 56 11 21 00 : ASIENTOS
 56 11 22 00 : SISTEMAS DE ESCRITORIOS
 56 11 23 00 : PARTES Y ACCESORIOS PARA ASIENTOS DE AUDITORIOS O ESTADIOS O DE USO ESP...
 56 12 10 00 : MOBILIARIO DE BIBLIOTECA
 56 12 11 00 : MOBILIARIO DE CLASE DE ARTE
 56 12 12 00 : MOBILIARIO DE SALA DE PRIMEROS AUXILIOS
 56 12 13 00 : ACCESORIOS DE INSTALACIONES EDUCATIVAS GENERALES
 56 12 14 00 : MOBILIARIO DE CAFETERIA Y COMEDOR
 56 12 15 00 : MOBILIARIO GENERAL DE AULA
 56 12 16 00 : MOBILIARIO PARA EL TIEMPO DE DESCANSO Y USO CREATIVO PARA GUARDERÍA Y...
 56 12 17 00 : MUEBLES DE ALMACENAMIENTO GENERAL Y DE LIBROS PARA LAS AULAS
 56 12 18 00 : MOBILIARIO Y ACCESORIOS DE AULAS VOCACIONALES
 56 12 19 00 : MOBILIARIO DE DEMOSTRACIÓN
 56 12 20 00 : MUEBLES DE LABORATORIO
 70 11 15 00 : PLANTAS Y ARBOLES ORNAMENTALES
 70 11 16 00 : PLANTAS DE FLOR
 70 11 17 00 : PASEOS, JARDINES Y HUERTOS
 70 17 15 00 : DESARROLLO

***** CONTINUA *****

Pag. 338 de 434

CAMARA DE COMERCIO DE TUNJA
KIMBOS S.A.S.
 Fecha expedición: 2023/03/15 - 09:44:58 **** Recibo No. 550274537 **** Num. Operación: 59 USU/PUB/EX 2023/0315 0316

*** EXPEDIDO A TRAVÉS DEL SISTEMA VIRTUAL S.I.I. ***

70 17 17 00 : RIEGO
 70 17 18 00 : SERVICIOS DE DRENAJE
 70 18 15 00 : SERVICIOS DE APOYO PARA LA CONSTRUCCIÓN
 72 10 29 00 : SERVICIOS DE MANTENIMIENTO Y REPARACIÓN DE INSTALACIONES
 72 10 33 00 : SERVICIOS DE MANTENIMIENTO Y REPARACIÓN DE INFRAESTRUCTURA
 72 11 10 00 : SERVICIOS DE CONSTRUCCIÓN DE UNIDADES DOMICILIARIAS
 72 11 13 00 : SERVICIOS DE CONSTRUCCIÓN DE UNIDADES MULTIFAMILIARES
 72 12 10 00 : SERVICIOS DE CONSTRUCCIÓN DE EDIFICIOS INDUSTRIALES Y BUEGAS NUEVAS
 72 12 11 00 : SERVICIOS DE CONSTRUCCIÓN DE EDIFICIOS COMERCIALES Y DE OFICINA
 72 12 12 00 : SERVICIOS DE CONSTRUCCIÓN DE EDIFICIOS AGRÍCOLAS
 72 12 13 00 : SERVICIOS DE CONSTRUCCIÓN DE TALLERES AUTOMOTRICES Y ESTACIONES DE SER...
 72 12 14 00 : SERVICIOS DE CONSTRUCCIÓN DE EDIFICIOS PÚBLICOS ESPECIALIZADOS
 72 12 15 00 : SERVICIOS DE CONSTRUCCIÓN DE PLANTAS INDUSTRIALES
 72 12 16 00 : SERVICIOS DE CONSTRUCCIÓN DE AUTOPISTAS Y CARRETERAS
 72 12 17 00 : SERVICIOS DE CONSTRUCCIÓN Y REVESTIMIENTO Y PAVIMENTACIÓN DE INFRAEST...
 72 12 18 00 : SERVICIOS DE CONSTRUCCIÓN MARINA
 72 12 19 00 : SERVICIO DE CONSTRUCCIÓN DE FACILIDADES ATLÉTICAS Y RECREATIVAS
 72 12 14 00 : SERVICIOS DE CONSTRUCCIÓN Y REPARACIÓN DE FACILIDADES DE DETECCIÓN
 72 14 15 00 : SERVICIOS DE PREPARACIÓN DE TIERRAS
 72 14 16 00 : SERVICIOS DE CONSTRUCCIÓN DE SISTEMAS DE TRÁNSITO MASIVO
 72 14 17 00 : SERVICIOS DE ALQUILER O ARRENDAMIENTO DE EQUIPO Y MAQUINARIA DE CONSTRU...
 72 15 10 00 : SERVICIOS DE CONSTRUCCIÓN Y MANTENIMIENTO DE CALDERAS Y HORNOS
 72 15 11 00 : SERVICIOS DE CONSTRUCCIÓN DE PLUMERIA
 72 15 12 00 : SERVICIOS DE CONSTRUCCIÓN Y MANTENIMIENTO DE HVAC CALEFACCIÓN Y ENFER...
 72 15 13 00 : SERVICIOS DE PINTURA E INSTALACIÓN DE PAPEL DE COLADURA
 72 15 14 00 : SERVICIOS DE CONSTRUCCIÓN DE RECUBRIMIENTOS DE PISOS
 72 15 15 00 : SERVICIOS DE SISTEMAS ELÉCTRICOS
 72 15 16 00 : SERVICIOS DE SISTEMAS ESPECIALIZADOS DE COMUNICACIÓN
 72 15 17 00 : SERVICIOS DE INSTALACIÓN DE SISTEMAS DE SEGURIDAD FÍSICA E INDUSTRIAL
 72 15 18 00 : SERVICIOS DE MANTENIMIENTO Y REPARACIÓN DE INSTALACIÓN DE MÁQUINAS
 72 15 19 00 : SERVICIOS DE ALBAÑILERÍA Y HERRAMIENTAS
 72 15 20 00 : SERVICIOS DE PASEADO Y BRYNALL
 72 15 21 00 : SERVICIOS ACÚSTICOS Y DE AISLAMIENTO
 72 15 22 00 : SERVICIOS DE BALBOAS TERAZO Y MARBYL Y HERRAMIENTAS
 72 15 23 00 : SERVICIOS DE CARPINTERÍA
 72 15 24 00 : SERVICIOS DE MONTAJE E INSTALACIÓN DE VENTANAS Y PUERTAS
 72 15 25 00 : SERVICIOS DE INSTALACIÓN DE PISOS
 72 15 26 00 : SERVICIOS DE TEJADO Y PAREDES EXTERNAS Y LÁMINAS DE METAL
 72 15 27 00 : SERVICIOS DE INSTALACIÓN Y REPARACIÓN DE CONCRETO
 72 15 28 00 : SERVICIOS DE PERFORACIÓN DE FONDOS DE AGUA
 72 15 29 00 : SERVICIOS DE MONTAJE DE ACERO ESTRUCTURAL
 72 15 30 00 : SERVICIOS DE VIDRIOS Y VENTANERÍA
 72 15 31 00 : SERVICIOS DE CONSTRUCCIÓN DE FACILIDADES ATLÉTICAS Y RECREATIVAS
 72 15 32 00 : SERVICIOS DE RECUBRIMIENTO, IMPERMEABILIZACIÓN PROTECCIÓN CONTRA CLIM...
 72 15 33 00 : SERVICIOS DE MANTENIMIENTO E INSTALACIÓN DE EQUIPO DE ESTACIÓN DE SER...
 72 15 34 00 : SERVICIOS DE APAREJAMIENTO Y ADORNATE
 72 15 35 00 : SERVICIOS DE LIMPIEZA ESTRUCTURAL EXTERNA

***** CONTINUA *****

Pag. 339 de 434

CAMARA DE COMERCIO DE TUNJA
KIMBOS S.A.S.
 Fecha expedición: 2023/03/15 - 09:44:58 **** Recibo No. 550274537 **** Num. Operación: 59 USU/PUB/EX 2023/0315 0316

*** EXPEDIDO A TRAVÉS DEL SISTEMA VIRTUAL S.I.I. ***

72 15 36 00 : SERVICIOS DE TERMINADO INTERIOR, DOTACIÓN Y REHABILITACIÓN
 72 15 37 00 : SERVICIOS DE INSTALACIÓN, MANTENIMIENTO Y REPARACIÓN DE EQUIPOS Y COM...
 72 15 39 00 : SERVICIO DE PREPARACIÓN DE OBRAS DE CONSTRUCCIÓN
 72 15 40 00 : SERVICIOS DE EDIFICIOS ESPECIALIZADOS Y COMERCIOS
 72 15 41 00 : SERVICIOS DE MANTENIMIENTO Y REPARACIÓN DE EQUIPO DE SISTEMAS DE DISTR...
 72 15 42 00 : SERVICIOS DE MANTENIMIENTO Y REPARACIÓN DE INSTALACIÓN DE INSTRUMENTA...
 72 15 43 00 : SERVICIOS DE MANTENIMIENTO Y REPARACIÓN DE EQUIPO MISTIVO Y GENERACIÓN...
 72 15 44 00 : SERVICIOS DE MANTENIMIENTO Y FABRICACIÓN DE ACCESORIOS PARA TUBERÍAS
 72 15 45 00 : SERVICIOS DE MANTENIMIENTO E INSTALACIÓN DE EQUIPO PESADO
 72 18 10 00 : SERVICIOS DE INDUSTRIA DE PRODUCTOS DE MINERALES NO METÁLICOS
 72 18 19 00 : SERVICIOS DE SOLDADURA
 76 10 15 00 : DESINFECCIÓN
 76 11 15 00 : SERVICIOS DE LIMPIEZA Y MANTENIMIENTO DE EDIFICIOS GENERALES Y DE OFICINAS
 76 11 16 00 : SERVICIOS DE LIMPIEZA DE EQUIPAMIENTO DE EDIFICIOS
 77 10 15 00 : EVACUACIÓN DE IMPACTO AMBIENTAL
 77 11 14 00 : REHABILITACIÓN AMBIENTAL
 78 10 18 00 : TRANSPORTE DE CARGA POR CARRETERA
 78 10 19 00 : TRANSPORTE DE CARGA INTERMEDIAL
 80 10 16 00 : GERENCIA DE PROYECTOS
 81 10 15 00 : INGENIERÍA CIVIL Y ARQUITECTURA
 81 10 16 00 : INGENIERÍA MECÁNICA
 81 10 17 00 : INGENIERÍA ELÉCTRICA Y ELECTRÓNICA
 81 10 22 00 : INGENIERÍA DE TRANSPORTE
 81 11 17 00 : SISTEMAS DE MANEJO DE INFORMACIÓN (SIG)
 81 11 20 00 : SERVICIOS DE DATOS
 81 15 16 00 : CARTOGRAFÍA
 81 15 17 00 : GEOLÓGIA
 81 16 17 00 : SERVICIOS DE TELECOMUNICACIONES
 83 10 15 00 : SERVICIOS DE ACOPIADO Y ALMACENAMIENTO
 95 12 15 00 : EDIFICIOS Y ESTRUCTURAS COMERCIALES Y DE ENTRETENIMIENTO
 95 12 16 00 : EDIFICIOS Y ESTRUCTURAS DE TRANSPORTE
 95 12 17 00 : EDIFICIOS Y ESTRUCTURAS PÚBLICOS
 95 12 18 00 : EDIFICIOS Y ESTRUCTURAS UTILITARIAS
 95 12 19 00 : EDIFICIOS Y ESTRUCTURAS EDUCACIONALES Y DE ADMINISTRACIÓN
 95 12 20 00 : EDIFICIOS Y ESTRUCTURAS HOSPITALARIAS
 95 12 21 00 : EDIFICIOS Y ESTRUCTURAS DE ACCIONES
 95 12 23 00 : EDIFICIOS Y ESTRUCTURAS DE SALUD Y DEPORTIVAS
 95 12 24 00 : EDIFICIOS Y ESTRUCTURAS INDUSTRIALES
 95 12 26 00 : EDIFICIOS Y ESTRUCTURAS RELIGIOSAS
 95 12 27 00 : EDIFICIOS Y ESTRUCTURAS DE DEFENSA

EXPERIENCIA No. 85 :
 NÚMERO CONSECUTIVO DEL CONTRATO: 086
 CONTRATO CELEBRADO POR : 2 - SOCIO / ASOCIADO
 NOMBRE DEL CONTRATISTA : INGENIERO OSCAR GARCIA
 NOMBRE DEL CONTRATANTE : INSTITUTO DE TABIO
 VALOR CONTRATADO EN SHWEL : 617,60

***** CONTINUA *****

Pag. 340 de 434

**CÁMARA DE COMERCIO DE TUNJA
KHAROS S.A.S.**
Fecha Expedición: 2023/03/15 - 09:45:55 *** Boleta No. 500241937 *** Num. Operación: 93 UDFUBUY 2023/315 0218

*** EXPEDIDO A TRAVÉS DEL SISTEMA VIRTUAL S.I.I. ***

JO	FH	CL	PR	DESCRIPCIÓN
11	11	15	00	BARRO Y TIERRA
11	11	15	00	PIEDRA
12	16	49	00	AGENTES DE HIPERFERTILIZACIÓN
20	11	15	00	EQUIPO DE EXPLORACIÓN Y PERFORACIÓN
20	11	17	00	ACCESORIOS DE PERFORACIÓN Y EXPLOTACIÓN
20	12	11	00	EQUIPO PARA COMPUTAR
20	12	12	00	EQUIPO DE FRACTURAS
20	12	14	00	HERRAMIENTAS Y EQUIPO DE TERMINACIÓN
22	10	10	00	EQUIPO DE PAVIMENTACIÓN
23	10	15	00	MAQUINARIA PARA TRABAJAR MADERA, PIEDRA, CERÁMICA Y SÍMILARES
23	15	35	00	SISTEMAS DE PINTURA
23	27	15	00	MAQUINARIA DE SOLDADURA FUERTE
23	27	16	00	MAQUINARIA DE SOLDADURA DÉBIL
23	27	17	00	ACCESORIOS PARA SOLDAR, SOLDADURA FUERTE Y SOLDADURA DÉBIL
23	27	18	00	SOLDADORES PARA SOLDAR, SOLDADURA FUERTE Y SOLDADURA DÉBIL
24	10	16	00	EQUIPO DE LEASE Y ACCESORIOS
25	10	16	00	VEHÍCULOS DE TRANSPORTE DE PRODUCTOS Y MATERIALES
25	10	19	00	VEHÍCULOS ESPECIALIZADOS O DE RECREO
25	12	15	00	ALAMBRE ELÉCTRICO
25	12	16	00	CABLES ELÉCTRICOS Y ACCESORIOS
27	11	22	00	HERRAMIENTAS DE ALBAÑILERÍA Y CONCRETO
27	11	27	00	HERRAMIENTAS MECÁNICAS
27	13	15	00	HERRAMIENTAS MECÁNICAS
27	13	17	00	CILINDROS PNEUMÁTICOS Y COMPONENTES
30	10	15	00	ARMILLOS
30	10	17	00	VIGAS
30	10	18	00	CONDUCTOS
30	10	23	00	PERFILES
30	10	24	00	MARTILLOS
30	10	28	00	PILOTAJE
30	10	29	00	FILARES
30	10	31	00	RIELES
30	10	36	00	PRODUCTOS ESTRUCTURALES
30	11	15	00	CONCRETO Y BORMEROS
30	11	16	00	CEMENTO Y CAL
30	11	17	00	YESOS
30	11	18	00	AGREGADOS
30	11	19	00	ELEMENTOS PARA REFORZAR CONCRETO
30	12	15	00	DERIVADOS BITUMINOSOS
30	12	16	00	ASFALTOS
30	12	17	00	MATERIALES DE CONSTRUCCIÓN DE CARRETERAS
30	12	18	00	MATERIALES DE ARQUITECTURA PAISAJÍSTICA
30	12	19	00	MATERIALES PARA ESTABILIZACIÓN Y REFUERZO DE SUELOS
30	13	15	00	BLOQUES
30	13	16	00	LADRILLOS
30	13	17	00	ARIELLOS Y BALDOSAS

***** CONTINUA *****

Pág. 311 de 418

**CÁMARA DE COMERCIO DE TUNJA
KHAROS S.A.S.**
Fecha Expedición: 2023/03/15 - 09:45:55 *** Boleta No. 500241937 *** Num. Operación: 93 UDFUBUY 2023/315 0218

*** EXPEDIDO A TRAVÉS DEL SISTEMA VIRTUAL S.I.I. ***

30	15	15	00	MATERIAL PARA TECHOS Y TECHOS
30	15	16	00	ACCESORIOS PARA TECHOS
30	15	17	00	CARAJONES DE TEJADO Y ACCESORIOS
30	15	18	00	MATERIALES PARA REVESTIMIENTO DE PAREDES Y EXTERIOR
30	15	19	00	MATERIALES Y PRODUCTOS PARA ACABADOS
30	15	20	00	CERCADO
30	16	15	00	MATERIALES PARA ACABADOS DE PAREDES
30	16	16	00	MATERIALES PARA TECHOS
30	16	18	00	EBANISTERIA
30	16	19	00	MOLEADO Y CARPINTERÍA MECÁNICA
30	16	20	00	MOLDURAS Y CARPINTERÍA
30	16	21	00	MROS DIVISORIOS
30	19	15	00	ESCALENAS Y ANDAMIOS
30	19	16	00	ESCALENAS Y ACCESORIOS DE ANDAMIAJE
30	24	16	00	COMPONENTES ESTRUCTURALES DE TRIBUNAS, GRADAS Y ESCALERA
30	26	15	00	BARROS DE ACERO INOXIDABLE
30	26	46	00	LÁMINAS DE ACERO INOXIDABLE
31	21	15	00	PINTURAS Y TAPA POROS
31	21	16	00	ADITIVOS PARA PINTURAS
31	21	17	00	ACABADOS EN GENERAL
31	21	18	00	DISOLVENTES Y DILUYENTES PARA PINTURAS
31	21	19	00	APLICADORES DE PINTURA Y ACCESORIOS PARA PINTAR
39	10	16	00	LÁMPARAS Y BOBILAS
39	10	18	00	COMPONENTES Y ACCESORIOS DE LÁMPARA
39	10	19	00	BLASTOS DE LÁMPARAS Y TRANSFORMADORES DE LÁMPARAS
39	11	16	00	ILUMINACIÓN EXTERIOR Y ARTEFACTOS
39	11	18	00	ACCESORIOS DE ILUMINACIÓN
39	11	23	00	ILUMINACIÓN Y ACCESORIOS DE ESCOFARIOS Y ESTUDIOS
39	11	25	00	ILUMINARIAS DE ESCOFARIOS Y ESTUDIOS
39	12	16	00	DISPOSITIVOS Y ACCESORIOS PARA LA PROTECCIÓN DE CIRCUITOS
39	12	17	00	FERRETERÍA ELÉCTRICA Y SUMINISTROS
39	12	22	00	INTERROFIDORES ELÉCTRICOS Y ACCESORIOS
39	13	15	00	MARCADORES DE ALAMBRE Y DISPOSITIVOS PARA MARCAR ALAMBRE
39	13	17	00	CONDUCTOS ELÉCTRICOS, ELECTRODUCTOS Y CABLES AEREOS
40	13	16	00	VALVULAS
40	14	17	00	MATERIAL DE FERRETERÍA Y ACCESORIOS
40	14	19	00	CONDUCTOS
40	17	15	00	TUBOS Y TUBERÍAS COMERCIALES
40	17	16	00	TUBOS Y TUBERÍAS INDUSTRIALES
40	17	17	00	ADAPTADORES DE TUBOS
40	17	21	00	CODOS PARA TUBOS
40	17	26	00	ACOPLES DE TUBOS
40	17	39	00	DISCO DE RUPTURA PARA TUBOS
40	17	40	00	BRIDA DESLIZANTE PARA TUBOS
40	17	46	00	T PARA TUBOS
40	17	49	00	UNIONES PARA TUBOS
40	18	18	00	TUBOS DE ACERO SOLDADOS

***** CONTINUA *****

Pág. 312 de 418

**CÁMARA DE COMERCIO DE TUNJA
KHAROS S.A.S.**
Fecha Expedición: 2023/03/15 - 09:44:56 *** Boleta No. 500241937 *** Num. Operación: 93 UDFUBUY 2023/315 0218

*** EXPEDIDO A TRAVÉS DEL SISTEMA VIRTUAL S.I.I. ***

40	18	23	00	TUBOS DE ACERO SIN UNIONES
40	18	24	00	TUBOS DE ACERO INOXIDABLE SIN UNIONES
40	18	31	00	ACCESORIOS DE TUBOS
42	21	17	00	AYUDAS DE COMUNICACIÓN PARA PERSONAS FÍSICAMENTE DISCAPACITADAS
42	21	21	00	APARATOS DE TIEMPO LIBRE Y RECREO PARA PERSONAS FÍSICAMENTE DISCAPACIT...
42	25	14	00	EQUIPO Y DISPOSITIVOS DE EJERCICIO DE RENABILITACIÓN
42	25	17	00	PRODUCTOS PARA ENTRENAMIENTO DEL LEGO DE ANDAR
46	18	15	00	ROPA DE SEGURIDAD
46	18	16	00	CALZADO DE PROTECCIÓN
46	18	17	00	PROTECTORES DE CARA Y CABEZA
46	18	19	00	PROTECTORES AUDITIVOS
46	18	20	00	PROTECCIÓN DE LA RESPIRACIÓN
46	18	23	00	PROTECCIÓN ANTI CAÍDA Y EQUIPO DE RESCATE
46	12	13	00	MEJAS DE JUEGO Y JUEGOS
49	18	15	00	EQUIPOS Y JUEGOS DE MESA
49	20	15	00	EQUIPO DE ENTRENAMIENTO PARA AERÓBICOS
49	20	18	00	EQUIPO DE ENTRENAMIENTO DE PESAS Y RESISTENCIA
49	21	18	00	EQUIPO DE CLASE DE EDUCACIÓN FÍSICA
49	22	15	00	ACCESORIOS PARA DEPORTE
49	24	15	00	EQUIPO DE PARQUES INFANTILES
49	24	16	00	EQUIPO DE RECREO
55	12	15	00	ETIQUETAS
55	12	17	00	ESPALIZACIÓN
55	12	19	00	ESPALIZADORES
56	12	16	00	HABILITADO PARA EL TIEMPO DE DESCANSO Y Ocio CREATIVO PARA GUARDERÍA I...
60	14	11	00	JUEGOS
60	14	13	00	SISTEMAS DE CONSTRUCCIÓN Y BLOQUES INFANTILES
70	11	15	00	PLANTAS DE FLOR
70	11	17	00	PARQUES, JARDINES Y HUERTOS
70	17	18	00	SERVICIOS DE BOMBAJE
72	10	15	00	SERVICIOS DE APOYO PARA LA CONSTRUCCIÓN
72	10	21	00	CONTROL DE PIEDRAS
72	10	29	00	SERVICIOS DE MANTENIMIENTO Y REPARACIÓN DE INSTALACIONES
72	10	33	00	SERVICIOS DE MANTENIMIENTO Y REPARACIÓN DE INFRAESTRUCTURA
72	12	13	00	SERVICIOS DE CONSTRUCCIÓN DE EDIFICIOS PÚBLICOS ESPECIALIZADOS
72	14	10	00	SERVICIOS DE CONSTRUCCIÓN DE AUTOPISTAS Y CARRETERAS
72	14	11	00	SERVICIOS DE CONSTRUCCIÓN Y REVESTIMIENTO Y PAVIMENTACIÓN DE INFRAEST...
72	14	13	00	SERVICIO DE CONSTRUCCIÓN DE FACILIDADES ATLÉTICAS Y RECREATIVAS
72	14	15	00	SERVICIOS DE PREPARACIÓN DE TIERRAS
72	14	17	00	SERVICIOS DE ALQUILER O ARRENDAMIENTO DE EQUIPO Y MAQUINARIA DE CONSTR...
72	15	11	00	SERVICIOS DE CONSTRUCCIÓN DE PLUMERÍA
72	15	13	00	SERVICIOS DE PINTURA E INSTALACIÓN DE PAPEL DE COLGADORA
72	15	14	00	SERVICIOS DE CONSTRUCCIÓN Y REVESTIMIENTO Y PAVIMENTACIÓN DE Muros
72	15	15	00	SERVICIOS DE SISTEMAS ELÉCTRICOS
72	15	16	00	SERVICIOS DE SISTEMAS ESPECIALIZADOS DE COMUNICACIÓN
72	15	17	00	SERVICIOS DE INSTALACIÓN DE SISTEMAS DE SEGURIDAD FÍSICA E INDUSTRIAL
72	15	18	00	SERVICIOS DE MANTENIMIENTO Y REPARACIÓN DE INSTALACIÓN DE MÁQUINAS

***** CONTINUA *****

Pág. 313 de 418

**CÁMARA DE COMERCIO DE TUNJA
KHAROS S.A.S.**
Fecha Expedición: 2023/03/15 - 09:44:56 *** Boleta No. 500241937 *** Num. Operación: 93 UDFUBUY 2023/315 0218

*** EXPEDIDO A TRAVÉS DEL SISTEMA VIRTUAL S.I.I. ***

72	15	19	00	SERVICIOS DE ALBAÑILERÍA Y MAESTRERÍA
72	15	20	00	SERVICIOS DE PAÑETADO Y BAVALL
72	15	21	00	SERVICIOS ACÚSTICOS Y DE AISLAMIENTO
72	15	22	00	SERVICIOS DE BALDOSAS TERRAZO Y MARMOLES
72	15	23	00	SERVICIOS DE CARPINTERÍA
72	15	24	00	SERVICIOS DE MONTAJE E INSTALACIÓN DE VENTANAS Y PUERTAS
72	15	25	00	SERVICIOS DE INSTALACIÓN DE PISOS
72	15	26	00	SERVICIOS DE TECHADO Y PAREDES EXTERNAS Y LÁMINAS DE HOTAL
72	15	27	00	SERVICIOS DE INSTALACIÓN Y REPARACIÓN DE CONCRETO
72	15	28	00	SERVICIOS DE PERFORACIÓN DE POZOS DE AGUA
72	15	29	00	SERVICIOS DE HORTAJE DE ACERO ESTRUCTURAL
72	15	30	00	SERVICIOS DE VIDRIOS Y VENTANERÍA
72	15	31	00	SERVICIOS DE CONSTRUCCIÓN DE FACILIDADES ATLÉTICAS Y RECREATIVAS
72	15	32	00	SERVICIOS DE RECUBRIMIENTO, IMPERMEABILIZACIÓN PROTECCIÓN CONTRA CLIM...
72	15	33	00	SERVICIOS DE MANTENIMIENTO E INSTALACIÓN DE EQUIPO DE ESTACIÓN DE SER...
72	15	34	00	SERVICIOS DE APAREJAMIENTO Y ANDAMIAJE
72	15	35	00	SERVICIOS DE LIMPIEZA ESTRUCTURAL EXTERNA
72	15	36	00	SERVICIOS DE TERMINADO INTERIOR, DOTACIÓN Y RECONSTRUCCIÓN
72	15	37	00	SERVICIOS DE INSTALACIÓN, MANTENIMIENTO Y REPARACIÓN DE EQUIPOS Y CON...
72	15	39	00	SERVICIO DE PREPARACIÓN DE OBRAS DE CONSTRUCCIÓN
72	15	40	00	SERVICIOS DE EDIFICIOS ESPECIALIZADOS Y COMERCIOS
72	15	44	00	SERVICIOS DE MANTENIMIENTO Y FABRICACIÓN DE ACCESORIOS PARA TUBERÍAS
73	18	11	00	SERVICIOS DE REVESTIMIENTO
73	18	19	00	SERVICIOS DE SOLDADURA
79	10	15	00	EVALUACIÓN DE IMPACTO AMBIENTAL
72	11	16	00	REHABILITACIÓN AMBIENTAL
72	12	16	00	CONTAMINACIÓN DEL SUELO
72	12	17	00	CONTAMINACIÓN DEL AGUA
78	10	19	00	TRANSPORTE DE CARGA POR CARRETERA
80	10	16	00	GERENCIA DE PROYECTOS
81	10	16	00	INGENIERÍA CIVIL E ARQUITECTURA
81	10	16	00	INGENIERÍA MECÁNICA
81	10	17	00	INGENIERÍA ELÉCTRICA Y ELECTRONICA
81	10	22	00	INGENIERÍA DE TRANSPORTE
83	10	15	00	SERVICIOS DE ACOBIMO Y ALCANTARILLADO
90	15	17	00	PARQUES DE DIVERSIONES
95	10	16	00	OBRAS DE TERREMOTOS GOBERNAMENTALES
95	11	15	00	VÍAS DE TRÁFICO LIMITADO
95	11	16	00	VÍAS DE TRÁFICO ABIERTO
95	12	15	00	EDIFICIOS Y ESTRUCTURAS COMERCIALES Y DE ENTRETENIMIENTO
95	12	16	00	EDIFICIOS Y ESTRUCTURAS DE TRANSPORTE
95	12	17	00	EDIFICIOS Y ESTRUCTURAS PÚBLICOS
95	12	19	00	EDIFICIOS Y ESTRUCTURAS EDUCACIONALES Y DE ADMINISTRACIÓN
95	12	23	00	EDIFICIOS Y ESTRUCTURAS DE SALUD Y DEPORTIVAS

EXPERIENCIA No. 87 ;
NÚMERO CONSECUTIVO DEL CONTRATO: 087

***** CONTINUA *****

Pág. 314 de 418

CAMARA DE COMERCIO DE TUNJA KHAROS S.A.S.	
Fecha expedición: 2023/03/15 - 09:44:56 **** Recibo No. 500745197 **** Num. Operación: 93 USUPURXK2323015 0018	
*** EXPEDIDO A TRAVES DEL SISTEMA VIRTUAL S.I.I. ***	
CONTRATO CELEBRADO POR : I2 - SOCIO / ASOCIADO	
NOMBRE DEL CONTRATISTA : INECTOR HECTOR OCHOA GARCÍA	
NOMBRE DEL CONTRATANTE : MUNICIPALIDAD DE PATATE	
VALOR CONTRATADO EN SIMILV : 1.955,76	
SG FM CL PR	DESCRIPCIÓN
11 11 35 00	: BARRO Y TIERRA
11 11 16 00	: PIEDRA
12 13 15 00	: EXPLOSIVOS
12 16 49 00	: AGENTES DE IMPERMEABILIZACIÓN
20 10 19 00	: SISTEMAS SECUNDARIOS DE ROTURA DE ROCA
20 10 21 00	: BARRENEOS DE ROCAS
20 11 15 00	: MAQUINARIA DE PERFORACIÓN Y EXPLOTACIÓN
20 12 11 00	: EQUIPO PARA CEMENTAR
20 12 12 00	: EQUIPO DE FRACTURAR
20 12 14 00	: HERRAMIENTAS Y EQUIPO DE TERMINACIÓN
20 12 15 00	: HERRAMIENTAS CONVENCIONALES DE PERFORACIÓN
20 12 16 00	: BROCAS DE BARRERA
22 10 16 00	: EQUIPO DE PAVIMENTACIÓN
22 10 17 00	: COMPONENTES DE EQUIPO PESADO
23 15 35 00	: SISTEMAS DE PINTURA
23 17 15 00	: MAQUINARIA DE SOLDADURA FUERTE
23 17 16 00	: MAQUINARIA DE SOLDADURA DÉBIL
23 17 17 00	: ACCESORIOS PARA SOLDAR, SOLDADURA FUERTE Y SOLDADURA DÉBIL
23 17 18 00	: SUMINISTROS PARA SOLDAR, SOLDADURA FUERTE Y SOLDADURA DÉBIL
24 10 16 00	: EQUIPO DE IZAJE Y ACCESORIOS
24 10 17 00	: TRANSFORMADORES Y ACCESORIOS
25 10 16 00	: VEHÍCULOS DE TRANSPORTE DE PRODUCTOS Y MATERIALES
26 32 15 00	: ALAMBRE ELÉCTRICO
26 32 16 00	: CABLES ELÉCTRICOS Y ACCESORIOS
27 11 22 00	: HERRAMIENTAS DE ADMILLERÍA Y CONCRETO
27 11 27 00	: HERRAMIENTAS MECÁNICAS
27 13 15 00	: HERRAMIENTAS MECÁNICAS
27 13 17 00	: CILINDROS NEUMÁTICOS Y COMPONENTES
30 10 15 00	: ANILLOS
30 10 17 00	: VIGAS
30 10 18 00	: CONDUCTOS
30 10 23 00	: PERFILES
30 10 24 00	: VARRILLAS
30 10 28 00	: FILATAJE
30 10 29 00	: FILARES
30 10 31 00	: RIELES
30 10 36 00	: PRODUCTOS ESTRUCTURALES
30 11 15 00	: CONCRETO Y MORTEROS
30 11 16 00	: CEMENTO Y CAL
30 11 17 00	: YESOS
30 11 18 00	: AGREGADOS
***** CONTINUA *****	
Pag. 365 de 418	

CAMARA DE COMERCIO DE TUNJA KHAROS S.A.S.	
Fecha expedición: 2023/03/15 - 09:44:56 **** Recibo No. 500745197 **** Num. Operación: 93 USUPURXK2323015 0018	
*** EXPEDIDO A TRAVES DEL SISTEMA VIRTUAL S.I.I. ***	
40 11 19 00	: ELEMENTOS PARA REFORZAR CONCRETO
40 12 15 00	: DERIVADOS BITUMINOSOS
40 12 16 00	: ASFALTOS
40 12 17 00	: MATERIALES DE CONSTRUCCIÓN DE CANCHOS Y CANSTIEPAS
40 12 18 00	: MATERIALES DE ARQUITECTURA PAISAJÍSTICA
40 12 19 00	: MATERIALES PARA ESTABILIZACIÓN Y REFORZO DE SUELOS
40 13 15 00	: BLOQUES
40 13 16 00	: LADRILLOS
40 15 19 00	: MATERIALES Y PRODUCTOS PARA ACABADOS
40 15 20 00	: CERCADO
40 16 15 00	: MATERIALES PARA ACABADOS DE PAREDES
40 16 16 00	: MATERIALES PARA TECHOS
40 16 17 00	: SUELOS
40 19 19 00	: ESCALERAS Y ANDAMIOS
40 19 16 00	: ESCALERAS Y ACCESORIOS DE ANDAMIAJE
40 19 18 00	: EQUIPOS Y MATERIALES PARA CONSTRUCCIONES TEGORALES Y APOYO AL MANTENIM...
40 24 16 00	: COMPONENTES ESTRUCTURALES DE TRIBUNAS, GRADAS Y ESCALERA
31 15 20 00	: CABLE DE SEGURIDAD
31 21 16 00	: ADITIVOS PARA PINTURAS
31 21 17 00	: ACABADOS EN UNIFORME
31 21 18 00	: DISOLVENTES Y DISOLVENTES PARA PINTURAS
31 21 19 00	: APLICADORES DE PINTURA Y ACCESORIOS PARA PINTAR
31 34 12 00	: CONJUNTOS REMACHADOS DE PLACA
39 10 16 00	: LÁMPARAS Y BOBILILLAS
39 10 18 00	: COMPONENTES Y ACCESORIOS DE LAMPARA
39 10 19 00	: BASTONES DE LÁMPARAS Y TRANSFORMADORES DE LÁMPARAS
39 13 16 00	: ILLUMINACIÓN EXTERIOR Y INTERIORES
39 13 18 00	: ACCESORIOS DE ILLUMINACIÓN
39 13 19 00	: SEÑALIZACIÓN E ILLUMINACIÓN DE ENLAZAMIENTOS PELIGROSOS
39 13 21 00	: ILLUMINACIÓN ÓPTICA
39 13 22 00	: EQUIPAMIENTO PARA DISTRIBUCIÓN Y CONVERSIÓN DE ALIMENTACIÓN
39 13 23 00	: ESQUEMAS DE CONEXIÓN, CONECTADORES Y TERMINALES
39 13 24 00	: COMBIBLINDORES, COMBOLES Y RELÉS Y ACCESORIOS
39 13 25 00	: DISPOSITIVOS Y ACCESORIOS PARA LA PROTECCIÓN DE CIRCUITOS
39 13 26 00	: FERRETERÍA ELÉCTRICA Y SUMINISTROS
39 13 27 00	: INTERRUPTORES ELÉCTRICOS Y ACCESORIOS
39 13 28 00	: MARCADORES DE ALAMBRE Y DISPOSITIVOS PARA MARCAR ALAMBRE
39 14 17 00	: CONDUCTOS ELÉCTRICOS, ELECTRODUCTOS Y CABLES AÉREOS
40 14 16 00	: CÁMARIAS
40 14 17 00	: MATERIAL DE FERRETERÍA Y ACCESORIOS
40 14 19 00	: CONDUCTOS
40 14 20 00	: HANGUERAS
40 14 25 00	: INTERCEPTORES Y CULADORES
40 15 15 00	: BOMBAS
40 15 16 00	: COMPRESORES
40 17 15 00	: TUBOS Y TUBERÍAS COMERCIALES
40 17 16 00	: TUBOS Y TUBERÍAS INDUSTRIALES
***** CONTINUA *****	
Pag. 366 de 418	

CAMARA DE COMERCIO DE TUNJA KHAROS S.A.S.	
Fecha expedición: 2023/03/15 - 09:44:56 **** Recibo No. 500745197 **** Num. Operación: 93 USUPURXK2323015 0018	
*** EXPEDIDO A TRAVES DEL SISTEMA VIRTUAL S.I.I. ***	
40 17 57 00	: ACCESORIOS Y ENLACES ESPECIALIZADOS PARA TUBOS
40 18 18 00	: TUBOS DE ACERO SOLDADOS
40 18 23 00	: TUBOS DE ACERO SIN UNIONES
40 18 24 00	: TUBOS DE ACERO INOXIDABLE SIN UNIONES
40 18 31 00	: ACCESORIOS DE TUBOS
41 11 25 00	: INSTRUMENTOS DE MEDICIÓN Y OBSERVACIÓN DEL CAUDAL DE FLUIDOS
41 11 28 00	: EQUIPO E INSTRUMENTOS RELACIONADOS CON EL TRANSPORTE
41 11 36 00	: EQUIPO DE MEDICIÓN Y CONTROLACIÓN ELÉCTRICA
41 11 39 00	: EQUIPO PARA MEDICIÓN DE SUELOS
41 11 40 00	: EQUIPO DE MEDIDA DE ROCAS Y ESTRATOS
41 11 41 00	: INSTRUMENTOS SIMULACIÓNICOS
41 11 42 00	: INSTRUMENTOS DE AGRICULTIÓN
41 11 43 00	: INSTRUMENTOS HIDROLÓGICOS
41 11 45 00	: INSTRUMENTOS MECÁNICOS
41 11 46 00	: INSTRUMENTOS DE VERIFICACIÓN DE METALES, METALURGIA Y MATERIALES ESTER...
45 12 15 00	: CÁMARAS
45 12 16 00	: ACCESORIOS PARA CÁMARAS
46 17 16 00	: EQUIPO DE VIGILANCIA Y DETECCIÓN
46 18 15 00	: ROPA DE SEGURIDAD
46 18 16 00	: CALZADO DE PROTECCIÓN
46 18 17 00	: PROTECTORES DE CABA Y CABELLA
46 18 18 00	: PROTECCIÓN Y ACCESORIOS PARA LA VISIÓN
46 18 19 00	: PROTECTORES AUDITIVOS
46 18 20 00	: PROTECCIÓN DE LA RESPIRACIÓN
46 18 21 00	: EQUIPO Y SUMINISTROS ANTISTÁTICOS
46 18 22 00	: EQUIPO DE APOYO ERGONÓMICO
46 18 23 00	: PROTECCIÓN ANTI CAÍDA Y EQUIPO DE RESCATE
55 12 17 00	: SEÑALIZACIÓN
55 12 19 00	: SEÑALIZACIONES
56 10 16 00	: HIEBLES PARA EL EXTERIOR
70 11 16 00	: PLANTAS DE FLOR
70 11 17 00	: PARQUES, JARDINES Y HUERTOS
70 13 16 00	: PREPARACIÓN DEL TERRENO Y DEL SUELO
70 15 17 00	: COSECHA FORESTAL
70 17 17 00	: RIEGO
70 17 18 00	: SERVICIOS DE DRENAJE
72 10 15 00	: SERVICIOS DE APOYO PARA LA CONSTRUCCIÓN
72 10 29 00	: SERVICIOS DE MANTENIMIENTO Y REPARACIÓN DE INSTALACIONES
72 10 33 00	: SERVICIOS DE MANTENIMIENTO Y REPARACIÓN DE INFRAESTRUCTURA
72 14 10 00	: SERVICIOS DE CONSTRUCCIÓN DE AUTOPISTAS Y CARRETERAS
72 14 11 00	: SERVICIOS DE CONSTRUCCIÓN Y REVESTIMIENTO Y PAVIMENTACIÓN DE INFRAEST...
72 14 15 00	: SERVICIOS DE PREPARACIÓN DE TIERRAS
72 14 16 00	: SERVICIOS DE CONSTRUCCIÓN DE SISTEMAS DE TRÁNSITO MARÍTIMO
72 14 17 00	: SERVICIOS DE ALQUILER O ARRENDAMIENTO DE EQUIPO Y MAQUINARIA DE CONSTRU...
72 15 11 00	: SERVICIOS DE CONSTRUCCIÓN DE PLUMBERÍA
72 15 15 00	: SERVICIOS DE SISTEMAS ELÉCTRICOS
72 15 16 00	: SERVICIOS DE SISTEMAS ESPECIALIZADOS DE COMUNICACIÓN
***** CONTINUA *****	
Pag. 367 de 418	

CAMARA DE COMERCIO DE TUNJA KHAROS S.A.S.	
Fecha expedición: 2023/03/15 - 09:44:56 **** Recibo No. 500745197 **** Num. Operación: 93 USUPURXK2323015 0018	
*** EXPEDIDO A TRAVES DEL SISTEMA VIRTUAL S.I.I. ***	
72 15 19 00	: SERVICIOS DE INSTALACIÓN DE SISTEMAS DE SEGURIDAD FÍSICA E INDUSTRIAL
72 15 20 00	: SERVICIOS DE PANTERADO Y DEVHALL
72 15 27 00	: SERVICIOS DE INSTALACIÓN Y REPARACIÓN DE CONCRETO
72 15 28 00	: SERVICIOS DE PERFORACIÓN DE POZOS DE AGUA
72 15 29 00	: SERVICIOS DE MONTAJE DE ACERO ESTRUCTURAL
72 15 32 00	: SERVICIOS DE RECUBRIMIENTO, IMPERMEABILIZACIÓN Y PROTECCIÓN CONTRA CLIM...
72 15 33 00	: SERVICIOS DE MANTENIMIENTO E INSTALACIÓN DE EQUIPO DE ESTACIÓN DE SER...
72 15 34 00	: SERVICIOS DE ARMOSAMIENTO Y ANDAMIAJE
72 15 35 00	: SERVICIOS DE LIMPIEZA ESTRUCTURAL EXTERNA
72 15 39 00	: SERVICIO DE PREPARACIÓN DE OBRAS DE CONSTRUCCIÓN
72 15 41 00	: SERVICIOS DE MANTENIMIENTO Y FABRICACIÓN DE ACCESORIOS PARA TUBERÍAS
72 15 45 00	: SERVICIOS DE MANTENIMIENTO E INSTALACIÓN DE EQUIPO PESADO
72 17 16 00	: SERVICIOS DE INDUSTRIA DE PRODUCTOS DE METALES NO METÁLICOS
72 18 11 00	: SERVICIOS DE REVESTIMIENTO
72 18 19 00	: SERVICIOS DE SOLDADURA
76 12 16 00	: DISPOSICIÓN DE DESECHOS NO PELIGROSOS
77 10 15 00	: EVALUACIÓN DE IMPACTO AMBIENTAL
77 11 16 00	: REHABILITACIÓN AMBIENTAL
77 12 16 00	: COHIBICIÓN DEL SUELO
77 12 17 00	: CONTAMINACIÓN DEL AGUA
78 10 18 00	: TRANSPORTE DE CARGA POR CARRETERA
78 10 19 00	: TRANSPORTE DE CARGA INTERMODAL
80 10 16 00	: GERENCIA DE PROYECTOS
81 10 15 00	: INGENIERÍA CIVIL Y ARQUITECTURA
81 10 17 00	: INGENIERÍA ELÉCTRICA Y ELECTRÓNICA
81 10 22 00	: INGENIERÍA DE TRANSPORTE
84 15 16 00	: CARTOGRAFÍA
84 15 17 00	: GEOLOGÍA
84 10 15 00	: SERVICIOS DE AGUARDICHO Y ALCANTARILLADO
95 11 15 00	: VÍAS DE TRÁFICO LIMITADO
95 11 16 00	: VÍAS DE TRÁFICO ABIERTO
95 12 14 00	: EDIFICIOS Y ESTRUCTURAS DE TRANSPORTE
95 12 17 00	: EDIFICIOS Y ESTRUCTURAS PÚBLICOS
EXPERIENCIA No. 88 :	
NÚMERO CONSECUTIVO DEL CONTRATO: 088	
CONTRATO CELEBRADO POR : I2 - SOCIO / ASOCIADO	
NOMBRE DEL CONTRATISTA : CONSORCIO VIAL 211 - HECTOR HANRICO OCHOA GARCÍA	
NOMBRE DEL CONTRATANTE : GOBIERNO MUNICIPAL DE BOYACÁ	
VALOR CONTRATADO EN SIMILV : 1.6486,74	
PORCENTAJE DE PARTICIPACIÓN EN EL VALOR EJECUTADO EN CASO DE CONSORCIOS Y UNIONES TEMPORALES: 38%	
SG FM CL PR	DESCRIPCIÓN
11 11 35 00	: BARRO Y TIERRA
11 11 16 00	: PIEDRA
***** CONTINUA *****	
Pag. 368 de 418	

CAMARA DE COMERCIO DE TUNJA
KIAROS S.A.S.
Fecha expedición: 2023/03/15 - 09:44:56 - Recibo No. 5203743197 - Nom. Operación: 99 USUPUBEX 2023/03/15 018

*** EXPEDIDO A TRAVÉS DEL SISTEMA VIRTUAL S.I.I. ***

12 13 15 00 :	EXPLOSIVOS
12 16 49 00 :	AGENTES DE IMPERMEABILIZACIÓN
20 19 19 00 :	SISTEMAS SECUNDARIOS DE ROTURA DE ROCA
20 10 21 00 :	BARRERAS DE ROCAS
20 11 15 00 :	MAQUINARIA DE PERFORACIÓN Y EXPLOTACIÓN
20 12 11 00 :	EQUIPO PARA CEMENTAR
20 12 12 00 :	EQUIPO DE FRACTURAR
20 12 14 00 :	HERRAMIENTAS Y EQUIPO DE TERMINACIÓN
20 12 15 00 :	HERRAMIENTAS CONVENCIONALES DE PERFORACIÓN
20 12 15 00 :	ROCKS DE BARRERA
22 10 16 00 :	EQUIPO DE PAVIMENTACIÓN
22 10 17 00 :	COMPONENTES DE EQUIPO PESADO
23 15 35 00 :	SISTEMAS DE PINTURA
23 27 15 00 :	MAQUINARIA DE SOLDADURA FUERTE
23 27 16 00 :	MAQUINARIA DE SOLDADURA DÉBIL
23 27 17 00 :	ACCESORIOS PARA SOLDAR, SOLDADURA FUERTE Y SOLDADURA DÉBIL
23 27 18 00 :	SINHISTROS PARA SOLDAR, SOLDADURA FUERTE Y SOLDADURA DÉBIL
24 10 16 00 :	EQUIPO DE IZAJE Y ACCESORIOS
24 10 17 00 :	TRANSPORTADORES Y ACCESORIOS
25 10 16 00 :	VEHICULOS DE TRANSPORTE DE PRODUCTOS Y MATERIALES
26 12 15 00 :	ALAMBRE ELÉCTRICO
26 12 16 00 :	CABLES ELÉCTRICOS Y ACCESORIOS
27 11 22 00 :	HERRAMIENTAS DE ALBAÑILERÍA Y CONCRETO
27 11 27 00 :	HERRAMIENTAS MECÁNICAS
27 13 15 00 :	HERRAMIENTAS HEMÁTICAS
27 13 17 00 :	CILINDROS HEMÁTICOS Y COMPONENTES
30 10 15 00 :	ÁNGULOS
30 10 17 00 :	VICOS
30 10 18 00 :	CONDUCTOS
30 10 23 00 :	PERFILES
30 10 24 00 :	VARILLAS
30 10 28 00 :	PILOTAJE
30 10 29 00 :	FILARES
30 10 31 00 :	RIELES
30 10 36 00 :	PRODUCTOS ESTRUCTURALES
30 11 15 00 :	CONCRETO Y MORTEROS
30 11 16 00 :	CEMENTO Y CAL
30 11 17 00 :	YESOS
30 11 18 00 :	AGREGADOS
30 11 19 00 :	ELEMENTOS PARA REFORZAR CONCRETO
30 12 15 00 :	DERIVADOS BITUMINOSOS
30 12 16 00 :	ASTALTOS
30 12 17 00 :	MATERIALES DE CONSTRUCCIÓN DE CAMINOS Y CARRILERAS
30 12 18 00 :	MATERIALES DE ARQUITECTURA PAISAJÍSTICA
30 12 19 00 :	MATERIALES PARA ESTABILIZACIÓN Y REFUERZO DE SUELOS
30 13 15 00 :	BLOQUES
30 13 16 00 :	LADRILLOS

***** CONTINUA *****

Pag. 319 de 619

CAMARA DE COMERCIO DE TUNJA
KIAROS S.A.S.
Fecha expedición: 2023/03/15 - 09:44:56 - Recibo No. 5203743197 - Nom. Operación: 99 USUPUBEX 2023/03/15 018

*** EXPEDIDO A TRAVÉS DEL SISTEMA VIRTUAL S.I.I. ***

30 15 19 00 :	MATERIALES Y PRODUCTOS PARA ACABADOS
30 15 20 00 :	CERAMCO
30 16 15 00 :	MATERIALES PARA ACABADOS DE PAREDES
30 16 16 00 :	MATERIALES PARA TECHOS
30 16 17 00 :	SUELOS
30 19 15 00 :	ESCALERAS Y ANDAMIOS
30 19 16 00 :	ESCALERAS Y ACCESORIOS DE AMBAJIAJE
30 19 18 00 :	EQUIPOS Y MATERIALES PARA CONSTRUCCIONES TEMPORALES Y APOYO AL MANTENIM...
30 24 16 00 :	COMPONENTES ESTRUCTURALES DE TRINIDIAS, GRABAS Y ESCALERA
31 15 20 00 :	CABLE DE SEGURIDAD
31 21 16 00 :	ADITIVOS PARA PINTURAS
31 21 17 00 :	ACABADOS EN GENERAL
31 21 18 00 :	DISOLVENTES Y DEWYENTES PARA PINTURAS
31 21 19 00 :	APLICADORES DE PINTURA Y ACCESORIOS PARA PINTAR
31 34 12 00 :	CONJUNTOS REMACHADOS DE PLACA
39 10 14 00 :	LAMPARAS Y FERRILLAS
39 10 18 00 :	COMPONENTES Y ACCESORIOS DE LÁMPARA
39 10 19 00 :	BALASTOS DE LÁMPARAS Y TRANSFORMADORES DE LÁMPARAS
39 11 16 00 :	ILUMINACIÓN EXTERIOR Y ARTEFACTOS
39 11 18 00 :	ACCESORIOS DE ILUMINACIÓN
39 11 19 00 :	SEPARACIÓN E ILUMINACIÓN DE EMPUJAMIENTOS PELIGROSOS
39 11 21 00 :	ILUMINACIÓN ÓPTICA
39 12 10 00 :	EQUIPAMIENTO PARA DISTRIBUCIÓN Y CONVERSIÓN DE ALIMENTACIÓN
39 12 14 00 :	LONGUITAS DE CONEXIÓN, CONECTADORES Y TERMINALES
39 12 15 00 :	COMPUTADORES, CONTROLES Y RELES Y ACCESORIOS
39 12 16 00 :	DISPOSITIVOS Y ACCESORIOS PARA LA PROTECCIÓN DE CIRCUITOS
39 12 17 00 :	FERRERÍA ELÉCTRICA Y SINHISTROS
39 12 22 00 :	INTERRUPTORES ELÉCTRICOS Y ACCESORIOS
39 13 15 00 :	INMAGINADORES DE ALAMBRE Y DISPOSITIVOS PARA HANCAR ALAMBRE
39 13 17 00 :	CONDUCTOS ELÉCTRICOS, ELECTRODUCTOS Y CABLES AEREOS
40 14 16 00 :	VÁLVULAS
40 14 17 00 :	MATERIAL DE FERRERÍA Y ACCESORIOS
40 14 19 00 :	CONDUCTOS
40 14 20 00 :	HANGUERAS
40 14 25 00 :	INTERCEPTORES Y COLADORES
40 15 15 00 :	BOMBAS
40 15 16 00 :	COMPRESORES
40 17 15 00 :	TUBOS Y TUBERÍAS COMERCIALES
40 17 16 00 :	TUBOS Y TUBERÍAS INDUSTRIALES
40 17 53 00 :	ACCESORIOS Y BRIDAS ESPECIALIZADOS PARA TUBOS
40 18 18 00 :	TUBOS DE ACERO SOLDADOS
40 18 23 00 :	TUBOS DE ACERO SIN OXIDANTES
40 18 24 00 :	TUBOS DE ACERO INOXIDABLE SIN OXIDANTES
40 18 31 00 :	ACCESORIOS DE TUBOS
41 11 25 00 :	INSTRUMENTOS DE MEDICIÓN Y OBSERVACIÓN DEL CAUDAL DE FLUIDOS
41 11 28 00 :	EQUIPO E INSTRUMENTOS RELACIONADOS CON EL TRANSPORTE
41 11 35 00 :	EQUIPO DE MEDICIÓN Y CONTROLACIÓN ELÉCTRICA

***** CONTINUA *****

Pag. 319 de 619

CAMARA DE COMERCIO DE TUNJA
KIAROS S.A.S.
Fecha expedición: 2023/03/15 - 09:44:56 - Recibo No. 5203743197 - Nom. Operación: 99 USUPUBEX 2023/03/15 018

*** EXPEDIDO A TRAVÉS DEL SISTEMA VIRTUAL S.I.I. ***

41 11 39 00 :	EQUIPO PARA MEDICIÓN DE SUELOS
41 11 40 00 :	EQUIPO DE MEDIDA DE ROCAS Y ESTRATOS
41 11 41 00 :	INSTRUMENTOS FISIOLOGICOS
41 11 42 00 :	INSTRUMENTOS DE ACHEMISIÓN
41 11 43 00 :	INSTRUMENTOS HIDROLÓGICOS
41 11 45 00 :	INSTRUMENTOS MECÁNICOS
41 11 46 00 :	INSTRUMENTOS DE VERIFICACIÓN DE METALES, METALURGIA Y MATERIALES ESTAN...
45 12 15 00 :	CÁMARAS
45 12 16 00 :	ACCESORIOS PARA CÁMARAS
46 17 16 00 :	EQUIPO DE VIGILANCIA Y DETECCIÓN
46 18 15 00 :	ROPA DE SEGURIDAD
46 18 16 00 :	CALZADO DE PROTECCIÓN
46 18 17 00 :	PROTECTORES DE CARA Y CABEZA
46 18 18 00 :	PROTECCIÓN Y ACCESORIOS PARA LA VISIÓN
46 18 19 00 :	PROTECTORES AUDITIVOS
46 18 20 00 :	PROTECCIÓN DE LA RESPIRACIÓN
46 18 21 00 :	EQUIPO Y SINHISTROS ANTIESTÁTICOS
46 18 22 00 :	EQUIPO DE APOYO ERGONÓMICO
46 18 23 00 :	PROTECCIÓN ANTI CAÍDA Y EQUIPO DE RESCATE
55 12 17 00 :	SEÑALIZACIÓN
55 12 13 00 :	SEÑALIZACIONES
56 10 16 00 :	HUEBLES PARA EL EXTERIOR
70 11 16 00 :	PLANTAS DE FIOR
70 11 17 00 :	ARBORES, JARDINES Y HUERTOS
70 13 15 00 :	PREPARACIÓN DEL TERRENO Y DEL SUELO
70 15 17 00 :	COSECHA FORESTAL
70 17 17 00 :	RIEGO
70 17 18 00 :	SERVICIOS DE DRENAJE
72 10 15 00 :	SERVICIOS DE APOYO PARA LA CONSTRUCCIÓN
72 10 29 00 :	SERVICIOS DE MANTENIMIENTO Y REPARACIÓN DE INSTALACIONES
72 10 33 00 :	SERVICIOS DE MANTENIMIENTO Y REPARACIÓN DE INFRAESTRUCTURA
72 14 10 00 :	SERVICIOS DE CONSTRUCCIÓN DE AUTOPISTAS Y CARRETERAS
72 14 11 00 :	SERVICIOS DE CONSTRUCCIÓN Y REVESTIMIENTO Y PAVIMENTACIÓN DE INFRAEST...
72 14 15 00 :	SERVICIOS DE PREPARACIÓN DE TIERRAS
72 14 16 00 :	SERVICIOS DE CONSTRUCCIÓN DE SISTEMAS DE TRÁNSITO PASIVO
72 14 17 00 :	SERVICIOS DE ALQUILER O ARRENDAMIENTO DE EQUIPO Y MAQUINARIA DE CONSTRUC...
72 15 11 00 :	SERVICIOS DE CONSTRUCCIÓN DE PESQUERÍA
72 15 15 00 :	SERVICIOS DE SISTEMAS ELÉCTRICOS
72 15 16 00 :	SERVICIOS DE SISTEMAS ESPECIALIZADOS DE COMUNICACIÓN
72 15 17 00 :	SERVICIOS DE INSTALACIÓN DE SISTEMAS DE SEGURIDAD FÍSICA E INDUSTRIAL
72 15 19 00 :	SERVICIOS DE ALBAÑILERÍA Y MAESTRERÍA
72 15 20 00 :	SERVICIOS DE PINTADO Y BORNAL
72 15 27 00 :	SERVICIOS DE INSTALACIÓN Y REPARACIÓN DE CONCRETO
72 15 28 00 :	SERVICIOS DE PERFORACIÓN DE POCOS DE AGUA
72 15 29 00 :	SERVICIOS DE IZAJE DE ACERO ESTRUCTURAL
72 15 32 00 :	SERVICIOS DE RECUBRIMIENTO, IMPERMEABILIZACIÓN PROTECCIÓN CONTRA CLIM...
72 15 33 00 :	SERVICIOS DE MANTENIMIENTO E INSTALACIÓN DE EQUIPO DE ESTACIÓN DE SER...

***** CONTINUA *****

Pag. 321 de 619

CAMARA DE COMERCIO DE TUNJA
KIAROS S.A.S.
Fecha expedición: 2023/03/15 - 09:44:56 - Recibo No. 5203743197 - Nom. Operación: 99 USUPUBEX 2023/03/15 018

*** EXPEDIDO A TRAVÉS DEL SISTEMA VIRTUAL S.I.I. ***

72 15 34 00 :	SERVICIOS DE APAREJAMIENTO Y ANDAMIAJE
72 15 35 00 :	SERVICIOS DE LIMPIEZA ESTRUCTURAL EXTERNA
72 15 39 00 :	SERVICIO DE PREPARACIÓN DE OBRAS DE CONSTRUCCIÓN
72 15 44 00 :	SERVICIOS DE MANTENIMIENTO Y FABRICACIÓN DE ACCESORIOS PARA TUBERÍAS
72 15 45 00 :	SERVICIOS DE MANTENIMIENTO E INSTALACIÓN DE EQUIPO PESADO
73 12 18 00 :	SERVICIOS DE INDUSTRIA DE PRODUCTOS DE METALES NO FERROSOS
73 13 11 00 :	SERVICIOS DE REVESTIMIENTO
73 13 19 00 :	SERVICIOS DE SOLDADURA
74 12 16 00 :	DISPOSICIÓN DE DESECHOS NO PELIGROSOS
77 10 15 00 :	EVALUACIÓN DE IMPACTO AMBIENTAL
77 11 16 00 :	REHABILITACIÓN AMBIENTAL
77 12 16 00 :	CONTAMINACIÓN DEL SUELO
77 12 17 00 :	CONTAMINACIÓN DEL AGUA
78 10 18 00 :	TRANSPORTE DE CARGA POR CARRETERA
78 10 19 00 :	TRANSPORTE DE CARGA INTERMODAL
80 10 14 00 :	GERENCIA DE PROYECTOS
81 10 15 00 :	INGENIERÍA CIVIL Y ARQUITECTURA
81 10 17 00 :	INGENIERÍA ELÉCTRICA Y ELECTRÓNICA
81 10 22 00 :	INGENIERÍA DE TRANSPORTE
81 15 16 00 :	CARTOGRAFIA
81 15 17 00 :	GEOLOGIA
83 10 15 00 :	SERVICIOS DE ACUEDUCTO Y ALCANTARILLADO
95 11 15 00 :	VÍAS DE TRÁFICO LIMITADO
95 11 16 00 :	VÍAS DE TRÁFICO ABIERTO
95 12 14 00 :	EDIFICIOS Y ESTRUCTURAS DE TRANSPORTE
95 12 17 00 :	EDIFICIOS Y ESTRUCTURAS PÚBLICOS

EXPERIENCIA No. 89 :
NOMBRE CONSECUTIVO DEL CONTRATO: 089
CONTRATO CELEBRADO POR: SOCIO / ASOCIADO
NOMBRE DEL CONTRATISTA: INGENIERO INGENIERO OSCORA GARCÍA
NOMBRE DEL CONTRATANTE: MUNICIPIO DE TUNJA
VALOR CONTRATADO EN \$M\$U\$V: 290,12

SG	FM	CL	PR	-	DESCRIPCIÓN
11	15	00	00		BARRO Y TIERRA
11	16	00	00		PIEDRA
20	12	11	00		EQUIPO PARA CEMENTAR
20	12	12	00		EQUIPO DE FRACTURAR
20	12	21	00		EQUIPO DE PERFORACIÓN
22	10	16	00		EQUIPO DE PAVIMENTACIÓN
23	15	35	00		SISTEMAS DE PINTURA
23	27	15	00		MAQUINARIA DE SOLDADURA FUERTE
23	27	16	00		MAQUINARIA DE SOLDADURA DÉBIL
23	27	17	00		ACCESORIOS PARA SOLDAR, SOLDADURA FUERTE Y SOLDADURA DÉBIL
23	27	18	00		SINHISTROS PARA SOLDAR, SOLDADURA FUERTE Y SOLDADURA DÉBIL
24	10	16	00		EQUIPO DE IZAJE Y ACCESORIOS

***** CONTINUA *****

Pag. 322 de 619

CAMARA DE COMERCIO DE TUNJA
KIARIOS S.A.S.
Fecha expedición: 2023/03/15 09:44:56 **** Recibo No. 5500744397 **** Num. Operación: 99 USU/UBXK 2023/03/15 0018

*** EXPEDIDO A TRAVÉS DEL SISTEMA VIRTUAL S.I.I. ***

25 10 16 00 :	VEHICULOS DE TRANSPORTE DE PRODUCTOS Y MATERIALES
25 10 19 00 :	VEHICULOS ESPECIALIZADOS O DE RECREO
27 11 25 00 :	HERRAMIENTAS DE ALBAÑILERIA Y CONCRETO
27 11 27 00 :	HERRAMIENTAS MECANICAS
27 13 15 00 :	HERRAMIENTAS NEUMATICAS
30 10 15 00 :	ANILLOS
30 10 17 00 :	VIGAS
30 10 24 00 :	VANILLAS
30 10 28 00 :	PILOTAJE
30 10 29 00 :	PILARES
30 10 31 00 :	RIELES
30 19 36 00 :	PRODUCTOS ESTRUCTURALES
30 11 15 00 :	CONCRETO Y MORTEROS
30 11 16 00 :	CEMENTO Y CAL
30 11 18 00 :	AGREGADOS
30 11 19 00 :	ELEMENTOS PARA REFORZAR CONCRETO
30 12 15 00 :	DERIVADOS BITUMINOSOS
30 12 16 00 :	ASFALTOS
30 12 17 00 :	MATERIALES DE CONSTRUCCIÓN DE CAMINOS Y CARRILERAS
30 12 18 00 :	MATERIALES DE ARQUITECTURA PAISAJISTICA
30 15 15 00 :	MATERIAL PARA TEJADOS Y TECHOS
30 16 19 00 :	HOLDEADO Y CARPINTERIA MECANICA
30 19 16 00 :	ESCALERAS Y ACCESORIOS DE ANDAMIAJE
30 24 16 00 :	COMPONENTES ESTRUCTURALES DE TRIBUNAS, GRADAS Y ESCALERA
30 26 41 00 :	LAMINAS DE ALEACION DE ACERO
30 26 45 00 :	BARRAS DE ACERO INOXIDABLE
30 26 46 00 :	LAMINAS DE ACERO INOXIDABLE
30 26 63 00 :	MATERIALES ESTRUCTURALES DE MADERA
31 23 15 00 :	PINTURAS Y TAPA POROS
31 23 16 00 :	ADITIVOS PARA PINTURAS
31 23 17 00 :	ACABADOS EN GENERAL
31 23 18 00 :	DISOLVENTES Y DILUYENTES PARA PINTURAS
31 23 19 00 :	APLICADORES DE PINTURA Y ACCESORIOS PARA PINTAR
31 34 12 00 :	CONJUNTOS REMACHADOS DE PLACA
31 34 16 00 :	CONJUNTOS DE LAMINA CON ACABADO LIGADO
40 14 17 00 :	MATERIAL DE FERRETERIA Y ACCESORIOS
40 17 15 00 :	TUBOS Y TUBERIAS COMERCIALES
40 17 16 00 :	TUBOS Y TUBERIAS INDUSTRIALES
40 17 17 00 :	ADAPTADORES DE TUBOS
40 17 21 00 :	CODOS PARA TUBOS
40 17 36 00 :	ACOPLENTOS REDUCTORES PARA TUBOS
40 17 40 00 :	BRIDA DESLIZANTE PARA TUBOS
40 17 46 00 :	T PARA TUBOS
40 18 18 00 :	TUBOS DE ACERO SOLDADOS
40 18 24 00 :	TUBOS DE ACERO INOXIDABLE SIN UNIONES
40 18 31 00 :	ACCESORIOS DE TUBOS
42 21 17 00 :	AYUDAS DE COMUNICACIÓN PARA PERSONAS FÍSICAMENTE DISCAPACITADAS

***** CONTINUA *****

Pag. 373 de 454

CAMARA DE COMERCIO DE TUNJA
KIARIOS S.A.S.
Fecha expedición: 2023/03/15 09:44:56 **** Recibo No. 5500744397 **** Num. Operación: 99 USU/UBXK 2023/03/15 0018

*** EXPEDIDO A TRAVÉS DEL SISTEMA VIRTUAL S.I.I. ***

42 21 21 00 :	APARATOS DE TIEMPO LIBRE Y RECREO PARA PERSONAS FÍSICAMENTE DISCAPACITAD...
46 17 16 00 :	EQUIPO DE VIGILANCIA Y DETECCIÓN
46 18 15 00 :	ROPA DE SEGURIDAD
46 18 16 00 :	CALZADO DE PROTECCIÓN
46 18 17 00 :	PROTECTORES DE CARA Y CABEZA
46 18 18 00 :	PROTECCIÓN Y ACCESORIOS PARA LA VISIÓN
46 18 19 00 :	PROTECTORES AUDITIVOS
46 18 20 00 :	PROTECCIÓN DE LA RESPIRACIÓN
46 18 23 00 :	PROTECCIÓN ANTI CAÍDA Y EQUIPO DE RESCATE
49 12 12 00 :	MESAS DE JUEGO Y JOUEOS
49 18 15 00 :	EQUIPOS Y JUEGOS DE MESA
49 20 15 00 :	EQUIPO DE ENTRENAMIENTO PARA AEROBICOS
49 20 16 00 :	EQUIPO DE ENTRENAMIENTO DE PESAS Y RESISTENCIA
49 22 15 00 :	ACCESORIOS PARA DEPORTE
49 24 15 00 :	EQUIPO DE PAÑUOS INFANTILES
49 24 16 00 :	EQUIPO DE RECREO
55 12 16 00 :	ETIQUETAS
55 12 17 00 :	SEÑALIZACIÓN
55 12 19 00 :	SEÑALIZACIONES
56 10 15 00 :	MOBILES
56 12 19 00 :	MOBILIARIO DE DEMOSTRACIÓN
56 10 19 00 :	PIEZAS DE MOBILIARIO Y ACCESORIOS
56 12 16 00 :	MOBILIARIO PARA EL TIEMPO DE DESCANSO Y USO CREATIVO PARA GUARBERIA I...
60 14 11 00 :	JUEGOS
60 14 13 00 :	SISTEMAS DE CONSTRUCCIÓN Y BLOQUES INFANTILES
72 10 15 00 :	SERVICIOS DE APOYO PARA LA CONSTRUCCIÓN
72 10 29 00 :	SERVICIOS DE MANTENIMIENTO Y REPARACIÓN DE INSTALACIONES
72 10 33 00 :	SERVICIOS DE MANTENIMIENTO Y REPARACIÓN DE INFRAESTRUCTURA
72 14 10 00 :	SERVICIOS DE CONSTRUCCIÓN DE AUTOMATAS Y CARRETERAS
72 14 11 00 :	SERVICIOS DE CONSTRUCCIÓN Y REVESTIMIENTO Y PAVIMENTACIÓN DE INFRAEST...
72 14 13 00 :	SERVICIO DE CONSTRUCCIÓN DE FACILIDADES ATLÉTICAS Y RECREATIVAS
72 14 17 00 :	SERVICIOS DE ALQUILER O ARRENDAMIENTO DE EQUIPO Y MAQUINARIA DE CONSTR...
72 15 11 00 :	SERVICIOS DE CONSTRUCCIÓN DE FERRERIA
72 15 18 00 :	SERVICIOS DE MANTENIMIENTO Y REPARACIÓN DE INSTALACIÓN DE HÉQUINAS
72 15 19 00 :	SERVICIOS DE ALBAÑILERIA Y MAESTRÍA
72 15 23 00 :	SERVICIOS DE CARPINTERIA
72 15 24 00 :	SERVICIOS DE MONTAJE E INSTALACIÓN DE VENTANAS Y PUERTAS
72 15 27 00 :	SERVICIOS DE INSTALACIÓN Y REPARACIÓN DE CONCRETO
72 15 29 00 :	SERVICIOS DE MONTAJE DE ACERO ESTRUCTURAL
72 15 31 00 :	SERVICIOS DE CONSTRUCCIÓN DE FACILIDADES ATLÉTICAS Y RECREATIVAS
72 15 32 00 :	SERVICIOS DE RECUBRIMIENTO, IMPERMEABILIZACIÓN PROTECCIÓN CONTRA CLIM...
72 15 34 00 :	SERVICIOS DE APAREJAMIENTO Y ARMADAJE
72 15 37 00 :	SERVICIOS DE INSTALACIÓN, MANTENIMIENTO Y REPARACIÓN DE EQUIPOS Y COM...
72 15 39 00 :	SERVICIO DE PREPARACIÓN DE OBRAS DE CONSTRUCCIÓN
72 15 44 00 :	SERVICIOS DE MANTENIMIENTO Y FABRICACIÓN DE ACCESORIOS PARA TUBERIAS
73 18 11 00 :	SERVICIOS DE REVESTIMIENTO
73 18 19 00 :	SERVICIOS DE SOLDADURA

***** CONTINUA *****

Pag. 374 de 454

CAMARA DE COMERCIO DE TUNJA
KIARIOS S.A.S.
Fecha expedición: 2023/03/15 09:44:56 **** Recibo No. 5500744397 **** Num. Operación: 99 USU/UBXK 2023/03/15 0018

*** EXPEDIDO A TRAVÉS DEL SISTEMA VIRTUAL S.I.I. ***

77 10 15 00 :	EVALUACIÓN DE IMPACTO AMBIENTAL
77 13 16 00 :	REHABILITACIÓN AMBIENTAL
78 10 18 00 :	TRANSPORTE DE CARGA POR CARRETERA
80 10 16 00 :	GERENCIA DE PROYECTOS
81 10 15 00 :	INGENIERIA CIVIL Y ARQUITECTURA
81 10 16 00 :	INGENIERIA MECANICA
81 10 22 00 :	INGENIERIA DE TRANSPORTE
90 15 17 00 :	PARQUES DE DIVERSIONES
95 10 18 00 :	LOTES DE TERRENOS GUBERNAMENTALES
95 11 15 00 :	VÍAS DE TRÁFICO LIMITADO
95 11 16 00 :	VÍAS DE TRÁFICO ABIERTO
95 12 15 00 :	EDIFICIOS Y ESTRUCTURAS COMERCIALES Y DE ENTRENAMIENTO
95 12 16 00 :	EDIFICIOS Y ESTRUCTURAS DE TRANSPORTE
95 12 17 00 :	EDIFICIOS Y ESTRUCTURAS PUBLICOS
95 12 19 00 :	EDIFICIOS Y ESTRUCTURAS EDUCACIONALES Y DE ADMINISTRACIÓN
95 12 23 00 :	EDIFICIOS Y ESTRUCTURAS DE SALUD Y DEPORTIVAS

EXPERIENCIA No. 99 :
NÚMERO CONSECUTIVO DEL CONTRATO: 090
CONTRATO CELEBRADO POR: I2 - SOCIO / ASOCIADO
NOMBRE DEL CONTRATISTA: TECNOSUD CUBIERTA GUADAJE - HÉCTOR NAURICIO OCHOA GARCIA
NOMBRE DEL CONTRATANTE: INSTITUTO PARA LA RECREACIÓN, EL DEPORTE, LA EDUCACIÓN EXTRA ESCOLAR, Y EL APROVECHAMIENTO DEL TIEMPO LIBRE EN EL DEPARTAMENTO DE CASANARE
VALOR CONTRATADO EN SMMLV: 1083,59
PORCENTAJE DE PARTICIPACIÓN EN EL VALOR EJECUTADO EN CASO DE CONSORCIOS Y UNIONES TEMPORALES: 60%

80 FM CL ER - DESCRIPCIÓN	
11 11 15 00 :	BARRO Y TIERRA
11 11 16 00 :	PIEDRA
12 14 49 00 :	AGENTES DE IMPERMEABILIZACIÓN
20 12 11 00 :	EQUIPO PARA CEMENTAR
20 12 13 00 :	EQUIPO DE FRACTURAR
20 12 14 00 :	HERRAMIENTAS Y EQUIPO DE TERMINACIÓN
22 10 15 00 :	MAQUINARIA PARA TRABAJO DE DESICRTE
22 10 16 00 :	EQUIPO DE PAVIMENTACIÓN
22 10 20 00 :	EQUIPO Y MAQUINARIA DE DEMOLICIÓN DE EDIFICIOS
23 15 35 00 :	SISTEMAS DE PINTURA
23 27 15 00 :	INGENIERIA DE SOLDADURA FUERTE
23 27 16 00 :	MAQUINARIA DE SOLDADURA DÉBIL
23 27 17 00 :	ACCESORIOS PARA SOLDAR, SOLDADURA FUERTE Y SOLDADURA DÉBIL
24 10 16 00 :	EQUIPO DE IZAJE Y ACCESORIOS
24 10 17 00 :	TRANSPORTADORES Y ACCESORIOS
26 12 15 00 :	ALAMBRE ELÉCTRICO
27 11 23 00 :	HERRAMIENTAS DE ALBAÑILERIA Y CONCRETO
27 11 27 00 :	HERRAMIENTAS MECANICAS

***** CONTINUA *****

Pag. 375 de 454

CAMARA DE COMERCIO DE TUNJA
KIARIOS S.A.S.
Fecha expedición: 2023/03/15 09:44:56 **** Recibo No. 5500744397 **** Num. Operación: 99 USU/UBXK 2023/03/15 0018

*** EXPEDIDO A TRAVÉS DEL SISTEMA VIRTUAL S.I.I. ***

27 13 15 00 :	HERRAMIENTAS NEUMATICAS
27 13 16 00 :	CILINDROS NEUMATICOS Y CONEXIONES
30 10 15 00 :	ANILLOS
30 10 17 00 :	VIGAS
30 10 18 00 :	CONDUCTOS
30 10 20 00 :	MOJA
30 10 23 00 :	PERFILES
30 10 24 00 :	VANILLAS
30 10 28 00 :	PILOTAJE
30 10 29 00 :	PILARES
30 10 31 00 :	RIELES
30 10 36 00 :	PRODUCTOS ESTRUCTURALES
30 11 15 00 :	CONCRETO Y MORTEROS
30 11 16 00 :	CEMENTO Y CAL
30 11 17 00 :	YESOS
30 11 18 00 :	AGREGADOS
30 11 19 00 :	ELEMENTOS PARA REFORZAR CONCRETO
30 12 18 00 :	MATERIALES DE ARQUITECTURA PAISAJISTICA
30 12 19 00 :	MATERIALES PARA ESTABILIZACIÓN Y REFORZO DE SUELOS
30 13 15 00 :	BLOQUES
30 13 16 00 :	LADRILLOS
30 13 17 00 :	AZULEJOS Y BALDOSAS
30 14 15 00 :	AISLAMIENTO TÉRMICO
30 14 16 00 :	AISLAMIENTO ESPECIAL
30 14 17 00 :	CAPAS DE SELLAMIENTO DE AISLAMIENTO
30 15 15 00 :	MATERIAL PARA TEJADOS Y TECHOS
30 15 16 00 :	ACCESORIOS PARA TEJADOS
30 15 17 00 :	CAMBIOS DE TEJADO Y ACCESORIOS
30 15 18 00 :	MATERIALES PARA REVESTIMIENTO DE PAREDES Y EXTERIOR
30 15 19 00 :	MATERIALES Y PRODUCTOS PARA ACABADOS
30 15 20 00 :	CERCAADO
30 16 15 00 :	MATERIALES PARA ACABADOS DE PAREDES
30 16 16 00 :	MATERIALES PARA TECHOS
30 16 17 00 :	SUELOS
30 16 18 00 :	FARMACIA
30 16 19 00 :	HOLDEADO Y CARPINTERIA MECANICA
30 16 20 00 :	HOLDRAS Y CARPINTERIA
30 16 23 00 :	LAMINADOS INTERIORES
30 16 24 00 :	Muros DIVISORIOS
30 17 15 00 :	PUERTAS
30 17 16 00 :	VENTANAS
30 17 17 00 :	PRODUCTOS DE CRISTAL
30 17 18 00 :	CLARABOYAS
30 17 19 00 :	MARCOS DE VENTANAS
30 17 20 00 :	PUERTAS
30 17 21 00 :	PUERTAS PARA GARAJE Y OPERADORES
30 18 19 00 :	PORCELANA SANITARIA

***** CONTINUA *****

Pag. 376 de 454

CAMARA DE COMERCIO DE TUNJA
KIHAROS S.A.S.
 Fecha expedición: 2023/03/15 09:44:56 **** Recibo No. 5200745191 **** Num. Operación: 99 USU/PU/IVK 2023/03/15/0318

*** EXPEDIDO A TRAVÉS DEL SISTEMA VIRTUAL S.U.I. ***

10 18 14 00 : INSTALACIONES RESIDENCIALES NO SANITARIAS
 10 18 17 00 : GRIFOS
 10 18 18 00 : CABEZAS, CERROS Y PARTES Y ACCESORIOS DE GRIFOS Y DUCHAS
 10 19 15 00 : ESCALERAS Y ANILLOS
 10 19 16 00 : ESCALERAS Y ACCESORIOS DE ANILLOS
 30 25 63 00 : MATERIALES ESTRUCTURALES DE MADERA
 31 15 20 00 : CABLE DE SEGURIDAD
 31 21 15 00 : PINTURAS Y TAPA POROS
 31 21 16 00 : ADITIVOS PARA PINTURAS
 31 21 17 00 : ACABADOS EN GENERAL
 31 21 18 00 : DISOLVENTES Y DILUYENTES PARA PINTURAS
 31 21 19 00 : APLICADORES DE PINTURA Y ACCESORIOS PARA PINTAR
 31 24 17 00 : ESPESORES
 31 37 11 00 : LADRILLOS REFRACTARIOS
 39 10 15 00 : LÁMPARAS Y BOMBILLAS
 39 10 18 00 : COMPONENTES Y ACCESORIOS DE LÁMPARA
 39 10 19 00 : BALASTOS DE LÁMPARAS Y TRANSFORMADORES DE LÁMPARAS
 39 11 15 00 : ILUMINACIÓN DE INTERIORES Y ARTEFACTOS
 39 11 16 00 : ILUMINACIÓN EXTERIOR Y ARTEFACTOS
 39 11 18 00 : ACCESORIOS DE ILUMINACIÓN
 39 11 19 00 : SEÑALIZACIÓN E ILUMINACIÓN DE ENLAZAMIENTOS PELIGROSOS
 39 11 21 00 : ILUMINACIÓN ÓPTICA
 39 11 23 00 : ILUMINACIÓN Y ACCESORIOS DE ESCENARIOS Y ESTUDIOS
 39 12 25 00 : ILUMINARIAS DE ESCENARIOS Y ESTUDIOS
 39 12 14 00 : EQUIPAMIENTO PARA DISTRIBUCIÓN Y CONVERSIÓN DE ALIMENTACIÓN
 39 12 11 00 : CENTROS DE CONTROL Y DISTRIBUCIÓN Y ACCESORIOS
 39 12 14 00 : INTERRUPTORES DE CORRIENTE, CONECTADORES Y TERMINALES
 39 12 15 00 : COMPUTADORES, CONTROLES Y RELES Y ACCESORIOS
 39 12 16 00 : DISPOSITIVOS Y ACCESORIOS PARA LA PROTECCIÓN DE CIRCUITOS
 39 12 17 00 : FERRETERÍA ELÉCTRICA Y SORNILLOS
 39 12 18 00 : INSTALACIONES DE EDIFICIOS INTELIGENTES - IAI
 39 12 19 00 : DISPOSITIVOS Y ACCESORIOS DE SEGURIDAD ELÉCTRICA
 39 12 21 00 : EQUIPO DE TRANSMISIÓN Y DISTRIBUCIÓN ELÉCTRICA
 39 12 22 00 : INTERRUPTORES ELÉCTRICOS Y ACCESORIOS
 39 12 23 00 : RELES ELÉCTRICOS Y ACCESORIOS
 39 13 15 00 : HARCADORES DE ALAMBRE Y DISPOSITIVOS PARA HARCAR ALAMBRE
 39 13 16 00 : DISPOSITIVOS DE PROTECCIÓN DE ALAMBRE
 39 13 17 00 : CONDUCTOS ELÉCTRICOS, ELECTRODUCTOS Y CABLES AÉREOS
 40 10 15 00 : VENTILACIÓN
 40 14 14 00 : VÁLVULAS
 40 14 17 00 : MATERIAL DE FERRETERÍA Y ACCESORIOS
 40 14 19 00 : CONDUCTOS
 40 14 20 00 : HANGUERAS
 40 15 15 00 : BOMBAS
 40 15 16 00 : COMPRESORES
 40 17 15 00 : TUBOS Y TUBERÍAS CONCRETALES
 40 17 16 00 : TUBOS Y TUBERÍAS INDUSTRIALES

***** CONTINUA *****

Pag. 377 de 438

CAMARA DE COMERCIO DE TUNJA
KIHAROS S.A.S.
 Fecha expedición: 2023/03/15 09:44:56 **** Recibo No. 5200745191 **** Num. Operación: 99 USU/PU/IVK 2023/03/15/0318

*** EXPEDIDO A TRAVÉS DEL SISTEMA VIRTUAL S.U.I. ***

40 17 53 00 : ACCESORIOS Y BRIDAS ESPECIALIZADOS PARA TUBOS
 40 18 15 00 : TUBOS DE COBRE SOLDADOS
 40 18 20 00 : TUBOS DE COBRE SIN UNIONES
 40 18 23 00 : TUBOS DE ACERO SIN UNIONES
 40 18 24 00 : TUBOS DE ACERO INOXIDABLE SIN UNIONES
 40 18 31 00 : ACCESORIOS DE TUBOS
 43 22 28 00 : EQUIPO DE TELEFONÍA
 43 22 29 00 : ACCESORIOS DE EQUIPO DE TELEFONÍA
 45 12 15 00 : CÁMARAS
 45 12 16 00 : ACCESORIOS PARA CÁMARAS
 46 17 16 00 : EQUIPO DE VIGILANCIA Y DETECCIÓN
 46 18 15 00 : ROPA DE SEGURIDAD
 46 18 16 00 : CALZADO DE PROTECCIÓN
 46 18 17 00 : PROTECTORES DE CARA Y CABEZA
 46 18 18 00 : PROTECCIÓN Y ACCESORIOS PARA LA VISIÓN
 46 18 19 00 : PROTECTORES MOTIVOS
 46 20 00 : PROTECCIÓN DE LA RESPIRACIÓN
 46 20 23 00 : PROTECCIÓN ANTI CAÍDA Y EQUIPO DE RESCATE
 46 19 15 00 : PREVENCIÓN CONTRA INCENDIOS
 47 12 16 00 : MÁQUINAS Y ACCESORIOS PARA PISOS
 47 12 17 00 : ENFUSES Y ACCESORIOS PARA RESIDUOS
 47 12 18 00 : EQUIPO DE LIMPIEZA
 47 13 17 00 : SORNILLOS PARA ACEOS
 52 10 15 00 : ALFORJAS Y FELDUDOS
 52 13 15 00 : CORTINAS Y ROPAJE
 52 13 16 00 : PERSIANAS
 52 11 17 00 : ACCESORIOS Y FERRETERÍA PARA TRATAMIENTO DE VENTANAS
 52 16 15 00 : EQUIPOS AUDIOVISUALES
 52 16 16 00 : ACCESORIOS DE EQUIPO AUDIOVISUAL
 52 17 10 00 : TRATAMIENTOS DE PARED DE BAÑO
 55 12 16 00 : ETIQUETAS
 55 12 17 00 : SEÑALIZACIÓN
 55 12 19 00 : SEÑALIZACIONES
 56 10 15 00 : MUEBLES
 56 10 16 00 : MUEBLES PARA EL EXTERIOR
 56 10 17 00 : MUEBLES DE OFICINA
 56 10 19 00 : PIEZAS DE MOBILIARIO Y ACCESORIOS
 56 11 15 00 : SITIOS DE TRABAJO Y PAQUETES PARA LA OFICINA
 56 11 16 00 : SISTEMAS DE PAREDES
 56 11 17 00 : CASEGOOD Y SISTEMAS NO MODULARES
 56 11 18 00 : MUEBLES INDEPENDIENTES
 56 11 19 00 : MUEBLES INDUSTRIALES
 56 11 20 00 : MUEBLES DE APOYO DE LA COMPUTADORA
 56 11 21 00 : ASIENTOS
 56 11 22 00 : SISTEMAS DE ESCRITORIOS
 56 11 23 00 : PARTES Y ACCESORIOS PARA ASIENTOS DE AUDITORIOS O ESTADIOS O DE USO ESP...
 56 12 10 00 : MOBILIARIO DE BIBLIOTECA

***** CONTINUA *****

Pag. 378 de 438

CAMARA DE COMERCIO DE TUNJA
KIHAROS S.A.S.
 Fecha expedición: 2023/03/15 09:44:56 **** Recibo No. 5200745191 **** Num. Operación: 99 USU/PU/IVK 2023/03/15/0318

*** EXPEDIDO A TRAVÉS DEL SISTEMA VIRTUAL S.U.I. ***

56 12 11 00 : MOBILIARIO DE CLASE DE ARTE
 56 12 12 00 : MOBILIARIO DE SALA DE PRIMEROS AUXILIOS
 56 12 13 00 : ACCESORIOS DE INSTALACIONES EDUCATIVAS GENERALES
 56 12 14 00 : MOBILIARIO DE CAJETERÍA Y COFREDOR
 56 12 15 00 : MOBILIARIO GENERAL DE AGUA
 56 12 16 00 : MOBILIARIO PARA EL TIEMPO DE DESCANSO Y OCIO CREATIVO PARA GUARDERÍA 1...
 56 12 17 00 : HÓNDOS DE ALMACENAMIENTO GENERAL Y DE LIBROS PARA LAS AULAS
 56 12 18 00 : MOBILIARIO Y ACCESORIOS DE AULAS VOCACIONALES
 56 12 19 00 : MOBILIARIO DE DEMOSTRACIÓN
 56 12 20 00 : MUEBLES DE LABORATORIO
 70 11 15 00 : PLANTAS Y ARBOLES ORNAMENTALES
 70 11 16 00 : PLANTAS DE FLOR
 70 11 17 00 : PARQUES, JARDINES Y HUERTOS
 70 17 15 00 : DESARROLLO
 70 17 17 00 : RIEGO
 70 17 18 00 : SERVICIOS DE DRYWALL
 72 10 15 00 : SERVICIOS DE APOYO PARA LA CONSTRUCCIÓN
 72 10 29 00 : SERVICIOS DE MANTENIMIENTO Y REPARACIÓN DE INSTALACIONES
 72 10 33 00 : SERVICIOS DE MANTENIMIENTO Y REPARACIÓN DE INFRAESTRUCTURA
 72 11 10 00 : SERVICIOS DE CONSTRUCCIÓN DE UNIDADES UNIFAMILIARES
 72 11 11 00 : SERVICIOS DE CONSTRUCCIÓN DE UNIDADES MULTIFAMILIARES
 72 12 10 00 : SERVICIOS DE CONSTRUCCIÓN DE EDIFICIOS INDUSTRIALES Y BÓVEDAS NUEVAS
 72 12 11 00 : SERVICIOS DE CONSTRUCCIÓN DE EDIFICIOS COMERCIALES Y DE OFICINA
 72 12 12 00 : SERVICIOS DE CONSTRUCCIÓN DE EDIFICIOS AGRÍCOLAS
 72 12 13 00 : SERVICIOS DE CONSTRUCCIÓN DE TALLERES AUTOSERVICIO Y ESTACIONES DE SER...
 72 12 14 00 : SERVICIOS DE CONSTRUCCIÓN DE EDIFICIOS PÚBLICOS ESPECIALIZADOS
 72 12 15 00 : SERVICIOS DE CONSTRUCCIÓN DE PLANTAS INDUSTRIALES
 72 14 10 00 : SERVICIOS DE CONSTRUCCIÓN DE ANTIOPISTAS Y CARRETERAS
 72 14 11 00 : SERVICIOS DE CONSTRUCCIÓN Y REVESTIMIENTO Y PAVIMENTACIÓN DE INFRAEST...
 72 14 12 00 : SERVICIOS DE CONSTRUCCIÓN MARINA
 72 14 13 00 : SERVICIO DE CONSTRUCCIÓN DE FACILIDADES ATLÉTICAS Y RECREATIVAS
 72 14 14 00 : SERVICIOS DE CONSTRUCCIÓN Y REPARACIÓN DE FACILIDADES DE DETENCIÓN
 72 14 15 00 : SERVICIOS DE PREPARACIÓN DE TIERRAS
 72 14 16 00 : SERVICIOS DE CONSTRUCCIÓN DE SISTEMAS DE TRÁNSITO MASIVO
 72 14 17 00 : SERVICIOS DE ALQUILER O ARRENDAMIENTO DE EQUIPO Y MAQUINARIA DE CONSTRU...
 72 15 10 00 : SERVICIOS DE CONSTRUCCIÓN Y MANTENIMIENTO DE CALDERAS Y BOMBAS
 72 15 11 00 : SERVICIOS DE CONSTRUCCIÓN DE CENERÍA
 72 15 12 00 : SERVICIOS DE CONSTRUCCIÓN Y MANTENIMIENTO DE HVAC CALFACCIÓN Y ENFR...
 72 15 13 00 : SERVICIOS DE PINTURA E INSTALACIÓN DE PAREDE DE COIGADURA
 72 15 14 00 : SERVICIOS DE CONSTRUCCIÓN DE RECUBRIMIENTOS DE PUROS
 72 15 15 00 : SERVICIOS DE SISTEMAS ELÉCTRICOS
 72 15 16 00 : SERVICIOS DE SISTEMAS ESPECIALIZADOS DE COMUNICACIÓN
 72 15 17 00 : SERVICIOS DE INSTALACIÓN DE SISTEMAS DE SEGURIDAD FÍSICA E INDUSTRIAL
 72 15 18 00 : SERVICIOS DE MANTENIMIENTO Y REPARACIÓN DE INSTALACIÓN DE MÁQUINAS
 72 15 19 00 : SERVICIOS DE ALUMINERÍA Y HANISTERÍA
 72 15 20 00 : SERVICIOS DE PAÑETADO Y DRYWALL
 72 15 21 00 : SERVICIOS ACÚSTICOS Y DE AISLAMIENTO

***** CONTINUA *****

Pag. 379 de 438

CAMARA DE COMERCIO DE TUNJA
KIHAROS S.A.S.
 Fecha expedición: 2023/03/15 09:44:56 **** Recibo No. 5200745191 **** Num. Operación: 99 USU/PU/IVK 2023/03/15/0318

*** EXPEDIDO A TRAVÉS DEL SISTEMA VIRTUAL S.U.I. ***

72 15 22 00 : SERVICIOS DE BALDOSAS, TERRAZO Y HÁNJOL Y MOSAICOS
 72 15 23 00 : SERVICIOS DE CARPINTERÍA
 72 15 24 00 : SERVICIOS DE MONTAJE E INSTALACIÓN DE VENTANAS Y PUERTAS
 72 15 25 00 : SERVICIOS DE INSTALACIÓN DE PISOS
 72 15 26 00 : SERVICIOS DE TACHADO Y PAREDES EXTERNAS Y LÁMINAS DE INSTAL...
 72 15 27 00 : SERVICIOS DE INSTALACIÓN Y REPARACIÓN DE CONCRETO
 72 15 28 00 : SERVICIOS DE PERFORACIÓN DE TOSOS DE AGUA
 72 15 29 00 : SERVICIOS DE MONTAJE DE ACERO ESTRUCTURAL
 72 15 30 00 : SERVICIOS DE VIDRIOS Y VENTANERÍA
 72 15 31 00 : SERVICIOS DE CONSTRUCCIÓN DE FACILIDADES ATLÉTICAS Y RECREATIVAS
 72 15 32 00 : SERVICIOS DE RECUBRIMIENTO, IMPERMEABILIZACIÓN Y PROTECCIÓN CONTRA CLIM...
 72 15 33 00 : SERVICIOS DE MANTENIMIENTO E INSTALACIÓN DE EQUIPO DE ESTACIÓN DE SER...
 72 15 34 00 : SERVICIOS DE APAREJAMIENTO Y MONTAJE
 72 15 35 00 : SERVICIOS DE LIMPIEZA ESTRUCTURAL EXTERNA
 72 15 36 00 : SERVICIOS DE TERMINADO INTERIOR, DOTACIÓN Y REMODELACIÓN
 72 15 37 00 : SERVICIOS DE INSTALACIÓN, MANTENIMIENTO Y REPARACIÓN DE EQUIPOS Y CON...
 72 15 39 00 : SERVICIO DE PREPARACIÓN DE OBRAS DE CONSTRUCCIÓN
 72 16 00 : SERVICIOS DE EDIFICIOS ESPECIALIZADOS Y CUERCIOS
 72 15 41 00 : SERVICIOS DE MANTENIMIENTO Y REPARACIÓN DE EQUIPO DE SISTEMAS DE DISTR...
 72 15 42 00 : SERVICIOS DE MANTENIMIENTO Y REPARACIÓN DE INSTALACIÓN DE INSTRUMENTA...
 72 15 43 00 : SERVICIOS DE MANTENIMIENTO Y REPARACIÓN DE EQUIPO MOTIVO Y GENERACIÓN...
 72 15 44 00 : SERVICIOS DE MANTENIMIENTO Y FABRICACIÓN DE ACCESORIOS PARA TUBERÍAS
 72 15 45 00 : SERVICIOS DE MANTENIMIENTO E INSTALACIÓN DE EQUIPO PESADO
 72 15 46 00 : SERVICIOS DE INDUSTRIA DE PRODUCTOS DE MATERIALES NO METÁLICOS
 73 10 19 00 : SERVICIOS DE SOLDADURA
 76 10 15 00 : DESINFECTACIÓN
 76 11 15 00 : SERVICIOS DE LIMPIEZA Y MANTENIMIENTO DE EDIFICIOS GENERALES Y DE OFICINAS
 76 11 16 00 : SERVICIOS DE LIMPIEZA DE COMPONENTES DE EDIFICIOS
 77 10 15 00 : EVALUACIÓN DE IMPACTO AMBIENTAL
 77 11 16 00 : REHABILITACIÓN AMBIENTAL
 78 10 18 00 : TRANSPORTE DE CARGA POR CARRETERA
 78 10 19 00 : TRANSPORTE DE CARGA INTERMODAL
 80 10 16 00 : GERENCIA DE PROYECTOS
 81 10 15 00 : INGENIERÍA CIVIL Y ARQUITECTORA
 81 10 16 00 : INGENIERÍA MECÁNICA
 81 10 17 00 : INGENIERÍA ELÉCTRICA Y ELECTRÓNICA
 81 10 22 00 : INGENIERÍA DE TRANSPORTE
 81 11 17 00 : SISTEMAS DE MANEJO DE INFORMACIÓN HIS
 81 11 20 00 : SERVICIOS DE DATOS
 81 15 16 00 : CARTOGRAFÍA
 81 15 17 00 : GEOLOGÍA
 81 16 17 00 : SERVICIOS DE TELECOMUNICACIONES
 81 19 15 00 : SERVICIOS DE ACUEDUCTO Y ALCANTARILLADO
 85 12 15 00 : EDIFICIOS Y ESTRUCTURAS COMERCIALES Y DE ENTRETENIMIENTO
 85 12 16 00 : EDIFICIOS Y ESTRUCTURAS DE TRANSPORTE
 85 12 17 00 : EDIFICIOS Y ESTRUCTURAS PÚBLICOS
 85 12 18 00 : EDIFICIOS Y ESTRUCTURAS UTILITARIOS

***** CONTINUA *****

Pag. 380 de 438

CAMARA DE COMERCIO DE TUNJA KHAROS S.A.S.	
Fecha expedición: 2023/03/15 09:44:06 **** Recibo No. 5200746397 **** Num. Operación: 59 USU/FUBX/2023/015 0218	
*** EXPEDIDO A TRAVÉS DEL SISTEMA VIRTUAL S.I.I. ***	
95 12 19 00	: EDIFICIOS Y ESTRUCTURAS EDUCACIONALES Y DE ADMINISTRACIÓN
95 12 20 00	: EDIFICIOS Y ESTRUCTURAS HOSPITALARIAS
95 12 21 00	: EDIFICIOS Y ESTRUCTURAS DE ACCUMULACIONES
95 12 23 00	: EDIFICIOS Y ESTRUCTURAS DE SALUD Y DEPORTIVAS
95 12 24 00	: EDIFICIOS Y ESTRUCTURAS INDUSTRIALES
95 12 26 00	: EDIFICIOS Y ESTRUCTURAS RELIGIOSAS
95 12 27 00	: EDIFICIOS Y ESTRUCTURAS DE DEFENSA
EXPERIENCIA No. 91 :	
NÚMERO CONSECUTIVO DEL CONTRATO: 001	
CONTRATO CELEBRADO POR : 2 - SOCIO / ASOCIADO	
NOMBRE DEL CONTRATISTA : INDIA CONSTANZA CHAPARRO ACEVEDO	
NOMBRE DEL CONTRATANTE : UNIVERSIDAD SANTO TOMÁS SECCIONAL TUNJA	
VALOR CONTRATADO EN SIMELV : 184,89	
SG FM CL PR	- DESCRIPCIÓN
11 11 15 00	: BARRO Y TIERRA
11 11 16 00	: PIEDRA
12 16 49 00	: AGENTES DE INERMEABILIZACIÓN
20 12 11 00	: EQUIPO PARA CEMENTAR
20 12 12 00	: EQUIPO DE TRACTORAR
20 12 14 00	: HERRAMIENTAS Y EQUIPO DE TERMINACIÓN
22 10 15 00	: MAQUINARIA PARA TRABAJO DE DESMOLTE
22 10 16 00	: EQUIPO DE PAVIMENTACIÓN
22 10 20 00	: EQUIPO Y MAQUINARIA DE DEMOLICIÓN DE EDIFICIOS
23 15 35 00	: SISTEMAS DE PINTURA
23 27 15 00	: MAQUINARIA DE SOLDADURA FUERTE
23 27 16 00	: MAQUINARIA DE SOLDADURA DÉBIL
23 27 17 00	: ACCESORIOS PARA SOLDAR, SOLDADURA FUERTE Y SOLDADURA DÉBIL
24 10 16 00	: EQUIPO DE IZAJE Y ACCESORIOS
24 10 17 00	: TRANSPORTADORES Y ACCESORIOS
26 12 15 00	: ALAMBRE ELÉCTRICO
27 11 22 00	: HERRAMIENTAS DE ALBAÑILERÍA Y CONCRETO
27 11 27 00	: HERRAMIENTAS MECÁNICAS
27 13 15 00	: HERRAMIENTAS NEUMÁTICAS
27 13 17 00	: CILINDROS NEUMÁTICOS Y COMPONENTES
30 10 15 00	: ÁNGULOS
30 10 17 00	: VIGAS
30 10 18 00	: CONDUCTOS
30 10 20 00	: HOJA
30 10 23 00	: PERFILES
30 10 24 00	: VARILLAS
30 10 28 00	: PILLOTAJE
30 10 29 00	: PIELARES
30 10 31 00	: RELES
30 10 36 00	: PRODUCTOS ESTRUCTURALES
30 11 15 00	: CONCRETO Y HURTEROS
-----CONTINUA-----	

CAMARA DE COMERCIO DE TUNJA KHAROS S.A.S.	
Fecha expedición: 2023/03/15 09:44:06 **** Recibo No. 5200746397 **** Num. Operación: 59 USU/FUBX/2023/015 0218	
*** EXPEDIDO A TRAVÉS DEL SISTEMA VIRTUAL S.I.I. ***	
30 11 16 00	: CEMENTO Y CAL
30 11 17 00	: YESOS
30 11 18 00	: AGREGADOS
30 11 19 00	: FIBROS PARA REFORZAR CONCRETO
30 12 18 00	: MATERIALES DE ARQUITECTURA PAISAJÍSTICA
30 12 19 00	: MATERIALES PARA ESTABILIZACIÓN Y REFORZO DE SUELOS
30 13 15 00	: BLOQUES
30 13 16 00	: ISORILLOS
30 13 17 00	: AZULEJOS Y BALDOSAS
30 14 15 00	: AISLAMIENTO TÉRMICO
30 14 16 00	: AISLAMIENTO ESPECIAL
30 14 17 00	: CAPAS DE SELLAMIENTO DE AISLAMIENTO
30 15 15 00	: MATERIAL PARA TEJADOS Y TECHOS
30 15 16 00	: ACCESORIOS PARA TEJADOS
30 15 17 00	: CANALONES DE TEJADO Y ACCESORIOS
30 15 18 00	: MATERIALES PARA REVESTIMIENTO DE PAREDES Y EXTERIOR
30 15 19 00	: MATERIALES Y PRODUCTOS PARA ACABADOS
30 15 20 00	: CERCAJO
30 16 15 00	: MATERIALES PARA ACABADOS DE PAREDES
30 16 16 00	: MATERIALES PARA TECHOS
30 16 17 00	: SUELOS
30 16 18 00	: FERRETERÍA
30 16 19 00	: USUARIO Y CARPINTERÍA MECÁNICA
30 16 20 00	: MOLINERÍA Y CARPINTERÍA
30 16 21 00	: LAMBRADOS INTERIORES
30 16 24 00	: MÓDULOS DIVISORIOS
30 17 15 00	: PUERTAS
30 17 16 00	: VENTANAS
30 17 17 00	: PRODUCTOS DE CRISTAL
30 17 18 00	: CLASABOVAS
30 17 19 00	: MARCOS DE VENTANAS
30 17 20 00	: PUERTAS
30 17 21 00	: PUERTAS PARA GARAJE Y OPERADORES
30 18 15 00	: PORCELANA SANITARIA
30 18 16 00	: INSTALACIONES RESIDENCIALES NO SANITARIAS
30 18 17 00	: CAJONES
30 18 18 00	: CABEZAS, CHORROS Y PARTES Y ACCESORIOS DE GRIFOS Y DUCHAS
30 19 15 00	: ESCALERAS Y ANDAMIOS
30 19 16 00	: ESCALERAS Y ACCESORIOS DE ANDAMIAJE
30 26 63 00	: MATERIALES ESTRUCTURALES DE MADERA
31 15 20 00	: CABLE DE SEGURIDAD
31 21 15 00	: PINTURAS Y TAPA PEGOS
31 21 16 00	: ADITIVOS PARA PINTURAS
31 21 17 00	: ACABADOS EN GENERAL
31 21 18 00	: DISOLVENTES Y DILUYENTES PARA PINTURAS
31 21 19 00	: APLICADORES DE PINTURA Y ACCESORIOS PARA PINTAR
31 24 17 00	: ESPESDES
-----CONTINUA-----	

CAMARA DE COMERCIO DE TUNJA KHAROS S.A.S.	
Fecha expedición: 2023/03/15 09:44:06 **** Recibo No. 5200746397 **** Num. Operación: 59 USU/FUBX/2023/015 0218	
*** EXPEDIDO A TRAVÉS DEL SISTEMA VIRTUAL S.I.I. ***	
31 27 11 00	: LADRILLOS REFRACTARIOS
39 10 16 00	: LÁMPARAS Y BOMBILLAS
39 10 18 00	: COMPONENTES Y ACCESORIOS DE LÁMPARA
39 10 19 00	: BALASTOS DE LÁMPARAS Y TRANSFORMADORES DE LÁMPARAS
39 11 15 00	: ILUMINACIÓN DE INTERIORES Y ANTEFACTOS
39 11 16 00	: ILUMINACIÓN EXTERIOR Y ANTEFACTOS
39 11 18 00	: ACCESORIOS DE ILUMINACIÓN
39 11 19 00	: SEÑALIZACIÓN E ILUMINACIÓN DE EMPLAZAMIENTOS PELIGROSOS
39 11 21 00	: ILUMINACIÓN ÓPTICA
39 11 23 00	: ILUMINACIÓN Y ACCESORIOS DE ESCENARIOS Y ESTUDIOS
39 11 25 00	: ILUMINARIAS DE ESCENARIOS Y ESTUDIOS
39 12 10 00	: EQUIPAMIENTO PARA DISTRIBUCIÓN Y CONVERSIÓN DE ALIMENTACIÓN
39 12 11 00	: CENTROS DE CONTROL Y DISTRIBUCIÓN Y ACCESORIOS
39 12 14 00	: LENGÜETAS DE CONEXIÓN, CONECTADORES Y TERMINALES
39 12 15 00	: CONTROLADORES, CONTROL Y RELES Y ACCESORIOS
39 12 16 00	: DISPOSITIVOS Y ACCESORIOS PARA LA PROTECCIÓN DE CIRCUITOS
39 12 17 00	: FERRETERÍA ELÉCTRICA Y SUBESTACIONES
39 12 18 00	: INSTALACIONES DE EDIFICIOS INTELIGENTES - IBI
39 12 19 00	: DISPOSITIVOS Y ACCESORIOS DE SEGURIDAD ELÉCTRICA
39 12 21 00	: EQUIPO DE TRANSMISIÓN Y DISTRIBUCIÓN ELÉCTRICA
39 12 22 00	: INTERRUPTORES ELÉCTRICOS Y ACCESORIOS
39 12 23 00	: RELES ELÉCTRICOS Y ACCESORIOS
39 12 15 00	: HERRAMIENTAS DE ALAMBRE Y DISPOSITIVOS PARA MARCAR ALAMBRE
39 13 16 00	: DISPOSITIVOS DE PROTECCIÓN DE ALAMBRE
39 13 17 00	: CONDUCTOS ELÉCTRICOS, ELECTRODUCTOS Y CABLES AEROS
40 10 15 00	: VENTILACIÓN
40 14 16 00	: VÁLVULAS
40 14 17 00	: MATERIAL DE FERRETERÍA Y ACCESORIOS
40 14 19 00	: CONDUCTOS
40 14 20 00	: HUNGUERAS
40 15 15 00	: BOMBAS
40 15 16 00	: COMPRESORES
40 17 15 00	: TUBOS Y TUBERÍAS COMERCIALES
40 17 16 00	: TUBOS Y TUBERÍAS INDUSTRIALES
40 17 17 00	: ACCESORIOS Y BOMBAS ESPECIALIZADOS PARA TUBOS
40 18 15 00	: TUBOS DE COBRE SOLDADOS
40 18 20 00	: TUBOS DE COBRE SIN UNIONES
40 18 23 00	: TUBOS DE ACERO SIN UNIONES
40 18 24 00	: TUBOS DE ACERO INOXIDABLE SIN UNIONES
40 18 31 00	: ACCESORIOS DE TUBOS
43 22 28 00	: EQUIPO DE TELEFONÍA
43 22 29 00	: ACCESORIOS DE EQUIPO DE TELEFONÍA
45 12 15 00	: CÁMARAS
45 12 16 00	: ACCESORIOS PARA CÁMARAS
46 17 16 00	: EQUIPO DE VIGILANCIA Y DETECCIÓN
46 18 15 00	: KOPA DE SEGURIDAD
46 18 16 00	: CALZADO DE PROTECCIÓN
-----CONTINUA-----	

CAMARA DE COMERCIO DE TUNJA KHAROS S.A.S.	
Fecha expedición: 2023/03/15 09:44:06 **** Recibo No. 5200746397 **** Num. Operación: 59 USU/FUBX/2023/015 0218	
*** EXPEDIDO A TRAVÉS DEL SISTEMA VIRTUAL S.I.I. ***	
46 18 17 00	: PROTECTORES DE CANA Y CABEZA
46 18 18 00	: PROTECCIÓN Y ACCESORIOS PARA LA VISIÓN
46 18 19 00	: PROTECCIONES AUDITIVAS
46 18 20 00	: PROTECCIÓN DE LA RESPIRACIÓN
46 18 23 00	: PROTECCIÓN ANTI CAÍDA Y EQUIPO DE RESCATE
46 19 15 00	: PREVENCIÓN CONTRA INCENDIOS
47 12 16 00	: MÁQUINAS Y ACCESORIOS PARA PISOS
47 12 17 00	: ENVASES Y ACCESORIOS PARA RESIDUOS
47 12 18 00	: EQUIPO DE LIMPIEZA
47 13 17 00	: SUMINISTROS PARA ASOS
52 10 15 00	: ALICERAS Y FERRUCIOS
52 13 15 00	: CORTINAS Y ROPAJE
52 13 16 00	: PERSIANAS
52 14 17 00	: ACCESORIOS Y FERRETERÍA PARA TRATAMIENTO DE VENTANAS
52 16 15 00	: EQUIPOS AUDIOVISUALES
52 16 16 00	: ACCESORIOS DE EQUIPO AUDIOVISUAL
52 17 10 00	: TRATAMIENTOS DE PARED DE BANDO
52 18 16 00	: ETIQUETAS
55 12 17 00	: SEÑALIZACIÓN
55 12 19 00	: SEÑALIZACIONES
56 10 15 00	: MUEBLES
56 10 16 00	: MUEBLES PARA EL EXTERIOR
56 10 17 00	: MUEBLES DE OFICINA
56 10 19 00	: PIEZAS DE MOBILIARIO Y ACCESORIOS
56 11 15 00	: SITIOS DE TRABAJO Y PAQUETES PARA LA OFICINA
56 11 16 00	: SISTEMAS DE PANELES
56 11 17 00	: CASQUEDOS Y SISTEMAS NO MODULARES
56 11 18 00	: MUEBLES INDEPENDIENTES
56 11 19 00	: MUEBLES INDUSTRIALES
56 11 20 00	: MUEBLES DE APOYO DE LA CUENTADORA
56 11 21 00	: ASIENTOS
56 11 22 00	: SISTEMAS DE ESCRITORIOS
56 11 23 00	: PARTES Y ACCESORIOS PARA ASIENTOS DE AUDITORIOS O ESTADIOS O DE USO ESP...
56 12 10 00	: MOBILIARIO DE BIBLIOTECA
56 12 11 00	: MOBILIARIO DE CLASE DE ARTE
56 12 12 00	: MOBILIARIO DE SALA DE PRIMEROS AUXILIOS
56 12 13 00	: ACCESORIOS DE INSTALACIONES EDUCATIVAS GENERALES
56 12 14 00	: MOBILIARIO DE CAFETERÍA Y COEBOR
56 12 15 00	: MOBILIARIO GENERAL DE AULA
56 12 16 00	: MOBILIARIO PARA EL TIEMPO DE DESCANSO Y Ocio CREATIVO PARA QUADRIERÍA I...
56 12 17 00	: MÓDULOS DE ALMACENAMIENTO GENERAL Y DE LIBROS PARA LAS AULAS
56 12 18 00	: MOBILIARIO Y ACCESORIOS DE AULAS VOCACIONALES
56 12 19 00	: MOBILIARIO DE DEMOSTRACIÓN
56 12 20 00	: MÓDULOS DE LABORATORIO
70 11 15 00	: PLANTAS Y ARBOLES ORNAMENTALES
70 11 16 00	: PLANTAS DE FLOR
70 11 17 00	: PARED, JARDINES Y HUERTOS
-----CONTINUA-----	

CAMARA DE COMERCIO DE TUNJA
KHAROS S.A.S.
 Fecha expedición: 2023/05/15 - 09:44:55 - Récibo No. 5500745317 - Num. Operación: 93 USU/PUB/RY 2023/015/018

***** EXPEDIDO A TRAVÉS DEL SISTEMA VIRTUAL S.I.I. *****

70 17 15 00 :	DESARROLLO
70 17 17 00 :	RIEGO
70 17 18 00 :	SERVICIOS DE DISEÑO
72 10 15 00 :	SERVICIOS DE ASPO PARA LA CONSTRUCCIÓN
72 10 29 00 :	SERVICIOS DE MANTENIMIENTO Y REPARACIÓN DE INSTALACIONES
72 10 33 00 :	SERVICIOS DE MANTENIMIENTO Y REPARACIÓN DE INFRAESTRUCTURA
72 11 10 00 :	SERVICIOS DE CONSTRUCCIÓN DE UNIDADES UNIFAMILIARES
72 11 11 00 :	SERVICIOS DE CONSTRUCCIÓN DE UNIDADES MULTIFAMILIARES
72 12 10 00 :	SERVICIOS DE CONSTRUCCIÓN DE EDIFICIOS INDUSTRIALES Y BODEGAS NUEVAS
72 12 11 00 :	SERVICIOS DE CONSTRUCCIÓN DE EDIFICIOS COMERCIALES Y DE OFICINA
72 12 12 00 :	SERVICIOS DE CONSTRUCCIÓN DE EDIFICIOS AGRÍCOLAS
72 12 13 00 :	SERVICIOS DE CONSTRUCCIÓN DE TALLERES AUTOMOTRICES Y ESTACIONES DE SER...
72 12 14 00 :	SERVICIOS DE CONSTRUCCIÓN DE EDIFICIOS PÚBLICOS ESPECIALIZADOS
72 12 15 00 :	SERVICIOS DE CONSTRUCCIÓN DE PLANTAS INDUSTRIALES
72 14 10 00 :	SERVICIOS DE CONSTRUCCIÓN DE AUTOPISTAS Y CARRETERAS
72 14 11 00 :	SERVICIOS DE CONSTRUCCIÓN DE REVESTIMIENTO Y PAVIMENTACIÓN DE INFRAEST...
72 14 12 00 :	SERVICIOS DE CONSTRUCCIÓN MARINA
72 14 13 00 :	SERVICIO DE CONSTRUCCIÓN DE FACILIDADES ATLÉTICAS Y RECREATIVAS
72 14 14 00 :	SERVICIOS DE CONSTRUCCIÓN Y REPARACIÓN DE FACILIDADES DE OBTENCIÓN
72 14 15 00 :	SERVICIOS DE PREPARACIÓN DE TIERRAS
72 14 16 00 :	SERVICIOS DE CONSTRUCCIÓN DE SISTEMAS DE TRÁNSITO MASIVO
72 14 17 00 :	SERVICIOS DE ALQUILER O ARRENDAMIENTO DE EQUIPO Y MAQUINARIA DE CONSTR...
72 15 10 00 :	SERVICIOS DE CONSTRUCCIÓN Y MANTENIMIENTO DE CALDERAS Y HORNOS
72 15 11 00 :	SERVICIOS DE CONSTRUCCIÓN DE PISCINA
72 15 12 00 :	SERVICIOS DE CONSTRUCCIÓN Y MANTENIMIENTO DE HVAC CALIFACCIÓN Y ENFRÍ...
72 15 13 00 :	SERVICIOS DE PINTURA E INSTALACIÓN DE PAPEL DE COLADURA
72 15 14 00 :	SERVICIOS DE CONSTRUCCIÓN DE RECUBRIMIENTOS DE HORNOS
72 15 15 00 :	SERVICIOS DE SISTEMAS ELÉCTRICOS
72 15 16 00 :	SERVICIOS DE SISTEMAS ESPECIALIZADOS DE COMUNICACIÓN
72 15 17 00 :	SERVICIOS DE INSTALACIÓN DE SISTEMAS DE SEGURIDAD FÍSICA E INDUSTRIAL
72 15 18 00 :	SERVICIOS DE MANTENIMIENTO Y REPARACIÓN DE INSTALACIÓN DE MÁQUINAS
72 15 19 00 :	SERVICIOS DE ALBAÑILERÍA Y MAESTRÍA
72 15 20 00 :	SERVICIOS DE PASEYADO Y DRIVEWAY
72 15 21 00 :	SERVICIOS ACÚSTICOS Y DE AISLAMIENTO
72 15 22 00 :	SERVICIOS DE BALDOSAS, TEGAZO Y MARBOL Y MOSAICOS
72 15 23 00 :	SERVICIOS DE CARPINTERÍA
72 15 24 00 :	SERVICIOS DE MUEBLES E INSTALACIÓN DE VENTANAS Y PUERTAS
72 15 25 00 :	SERVICIOS DE INSTALACIÓN DE PISOS
72 15 26 00 :	SERVICIOS DE TEGAZO Y PAREDES EXTERNAS Y LÁMINAS DE METAL
72 15 27 00 :	SERVICIOS DE INSTALACIÓN Y REPARACIÓN DE CONCRETO
72 15 28 00 :	SERVICIOS DE PERFORACIÓN DE PUZOS DE AGUA
72 15 29 00 :	SERVICIOS DE PINTURA DE ACERO ESTRUCTURAL
72 15 30 00 :	SERVICIOS DE MUEBLES Y VESTIBERIA
72 15 31 00 :	SERVICIOS DE CONSTRUCCIÓN DE FACILIDADES ATLÉTICAS Y RECREATIVAS
72 15 32 00 :	SERVICIOS DE RECONSTRUCCIÓN, REHABILITACIÓN PROTECCIÓN CONTRA CLIM...
72 15 33 00 :	SERVICIOS DE MANTENIMIENTO E INSTALACIÓN DE EQUIPO DE ESTACIÓN DE SER...
72 15 34 00 :	SERVICIOS DE APAREJAMIENTO Y ARMATEJE

***** CONTINUA *****

Pag. 314 de 418

CAMARA DE COMERCIO DE TUNJA
KHAROS S.A.S.
 Fecha expedición: 2023/05/15 - 09:44:55 - Récibo No. 5500745317 - Num. Operación: 93 USU/PUB/RY 2023/015/018

***** EXPEDIDO A TRAVÉS DEL SISTEMA VIRTUAL S.I.I. *****

72 15 35 00 :	SERVICIOS DE LIMPIEZA ESTRUCTURAL EXTERNA
72 15 36 00 :	SERVICIOS DE TEGAZO INTERIOR, BOTAZÓN Y REHABILITACIÓN
72 15 37 00 :	SERVICIOS DE INSTALACIÓN, MANTENIMIENTO Y REPARACIÓN DE EQUIPOS Y CON...
72 15 39 00 :	SERVICIO DE PREPARACIÓN DE UNAS DE CONSTRUCCIÓN
72 15 40 00 :	SERVICIOS DE EDIFICIOS ESPECIALIZADOS Y COMERCIOS
72 15 41 00 :	SERVICIOS DE MANTENIMIENTO Y REPARACIÓN DE EQUIPO DE SISTEMAS DE DISTR...
72 15 42 00 :	SERVICIOS DE MANTENIMIENTO Y REPARACIÓN DE INSTALACIÓN DE INSTRUMENTA...
72 15 43 00 :	SERVICIOS DE MANTENIMIENTO Y REPARACIÓN DE EQUIPO MOTIVO Y GENERACIÓN...
72 15 44 00 :	SERVICIOS DE MANTENIMIENTO Y FABRICACIÓN DE ACCESORIOS PARA TUBERÍAS
72 15 45 00 :	SERVICIOS DE MANTENIMIENTO E INSTALACIÓN DE EQUIPO PESADO
73 18 18 00 :	SERVICIOS DE INDUSTRIA DE PRODUCTOS DE MINERALES NO METÁLICOS
73 18 19 00 :	SERVICIOS DE SOLDADURA
76 10 15 00 :	DESINFECTACIÓN
76 11 15 00 :	SERVICIOS DE LIMPIEZA Y MANTENIMIENTO DE EDIFICIOS GENERALES Y DE OFICINAS
76 11 16 00 :	SERVICIOS DE LIMPIEZA DE COMPONENTES DE EDIFICIOS
77 10 15 00 :	EXAMINACIÓN DE IMPACTO AMBIENTAL
77 11 14 00 :	REHABILITACIÓN AMBIENTAL
78 10 18 00 :	TRANSPORTE DE CARGA POR CARRETERA
78 10 19 00 :	TRANSPORTE DE CARGA INTERMEDIAL
80 10 16 00 :	GERENCIA DE PROYECTOS
81 10 15 00 :	INGENIERÍA CIVIL Y ARQUITECTURA
81 10 16 00 :	INGENIERÍA MECÁNICA
81 10 17 00 :	INGENIERÍA ELÉCTRICA Y ELECTRÓNICA
81 10 22 00 :	INGENIERÍA DE TRANSPORTE
81 11 17 00 :	SISTEMAS DE MANEJO DE INFORMACIÓN HIS
81 11 20 00 :	SERVICIOS DE DATOS
81 15 16 00 :	CARTOGRAFÍA
81 15 17 00 :	GEOLOGÍA
81 16 17 00 :	SERVICIOS DE TELECOMUNICACIONES
80 10 15 00 :	SERVICIOS DE ACERBUO Y ALMACENAMIENTO
95 12 15 00 :	EDIFICIOS Y ESTRUCTURAS COMERCIALES Y DE ENTRETENIMIENTO
95 12 16 00 :	EDIFICIOS Y ESTRUCTURAS DE TRANSPORTE
95 12 17 00 :	EDIFICIOS Y ESTRUCTURAS PÚBLICOS
95 12 18 00 :	EDIFICIOS Y ESTRUCTURAS UTILITARIOS
95 12 19 00 :	EDIFICIOS Y ESTRUCTURAS EDUCACIONALES Y DE ADMINISTRACIÓN
95 12 20 00 :	EDIFICIOS Y ESTRUCTURAS HOSPITALARIAS
95 12 21 00 :	EDIFICIOS Y ESTRUCTURAS DE ASOCIACIONES
95 12 23 00 :	EDIFICIOS Y ESTRUCTURAS DE SALUD Y DEPORTIVAS
95 12 24 00 :	EDIFICIOS Y ESTRUCTURAS INDUSTRIALES
95 12 26 00 :	EDIFICIOS Y ESTRUCTURAS RELIGIOSAS
95 12 27 00 :	EDIFICIOS Y ESTRUCTURAS DE DEFENSA

EXPERIENCIA No. 92 :
 NÚMERO CONSECUTIVO DEL CONTRATO:092
 CONTRATO CELEBRADO POR : 12 - SOCIO / ASOCIADO
 NOMBRE DEL CONTRATISTA : INDIA CONSTANZA CHAPARRO ACEVEDO
 NOMBRE DEL CONTRATANTE : UNIVERSIDAD SANTO TOMÁS SECCIONAL TUNJA

***** CONTINUA *****

Pag. 315 de 418

CAMARA DE COMERCIO DE TUNJA
KHAROS S.A.S.
 Fecha expedición: 2023/05/15 - 09:44:55 - Récibo No. 5500745317 - Num. Operación: 93 USU/PUB/RY 2023/015/018

***** EXPEDIDO A TRAVÉS DEL SISTEMA VIRTUAL S.I.I. *****

VALOR CONTRATADO EN SÍMBOLO : 12,08

SG	FM	CL	PA	DESCRIPCIÓN
11	11	15	00	BARRO Y TIERRA
11	11	16	00	PIEDRA
12	16	09	00	ARMES DE REHABILITACIÓN
20	12	11	00	EQUIPO PARA CEMENTAR
20	12	12	00	EQUIPO DE FRACTURAR
22	10	14	00	herramientas y equipo de terminación
22	10	15	00	MAQUINARIA PARA TRABAJO DE DESMOLTE
22	10	16	00	EQUIPO DE PAVIMENTACIÓN
22	10	30	00	EQUIPO Y MAQUINARIA DE DEMOLICIÓN DE EDIFICIOS
23	15	35	00	SISTEMAS DE PINTURA
23	15	15	00	MAQUINARIA DE SOLDADURA FUERTE
23	15	16	00	MAQUINARIA DE SOLDADURA DÉBIL
23	15	17	00	ACCESORIOS PARA SOLDAR, SOLDADURA FUERTE Y SOLDADURA DÉBIL
24	10	16	00	EQUIPO DE TAJAR Y ACCESORIOS
24	10	17	00	TRANSPORTADORES Y ACCESORIOS
24	17	15	00	ALAMBRE ELÉCTRICO
27	11	22	00	herramientas de albañilería y concreto
27	11	27	00	herramientas mecánicas
27	13	05	00	herramientas manuales
27	13	17	00	CILINDROS HIDRÁULICOS Y COMPLEMENTOS
30	10	15	00	ÁNGULOS
30	10	17	00	VARILLAS
30	10	18	00	CONDUCTOS
30	10	20	00	HOJA
30	10	21	00	PERFILES
30	10	23	00	VARILLAS
30	10	28	00	PILOTAJE
30	10	29	00	PLATOS
30	10	31	00	RIELOS
30	10	36	00	PRODUCTOS ESTRUCTURALES
30	11	15	00	CONCRETO Y MORTEROS
30	11	16	00	CEMENTO Y CAL
30	11	17	00	VENOS
30	11	18	00	AGROMOSOS
30	11	19	00	ELEMENTOS PARA REFORZAR CONCRETO
30	12	18	00	MATERIALES DE ARQUITECTURA PAISAJISTICA
30	12	19	00	MATERIALES PARA ESTABILIZACIÓN Y REFUERZO DE SUELOS
30	13	15	00	BLOQUES
30	13	16	00	LADRILLOS
30	13	17	00	AZULEJOS Y BALDOSAS
30	14	15	00	AISLAMIENTO TÉCNICO
30	14	16	00	AISLAMIENTO ESPECIAL
30	14	17	00	CAPAS DE SELLAMIENTO DE AISLAMIENTO
30	15	15	00	MATERIAL PARA TEGAZOS Y TECHOS

***** CONTINUA *****

Pag. 316 de 418

CAMARA DE COMERCIO DE TUNJA
KHAROS S.A.S.
 Fecha expedición: 2023/05/15 - 09:44:55 - Récibo No. 5500745317 - Num. Operación: 93 USU/PUB/RY 2023/015/018

***** EXPEDIDO A TRAVÉS DEL SISTEMA VIRTUAL S.I.I. *****

30	15	16	00	ACCESORIOS PARA TEGAZOS
30	15	17	00	CANALONES DE TEGAZO Y ACCESORIOS
30	15	18	00	INTERIALES PARA REVESTIMIENTO DE PAREDES Y EXTERIOR
30	15	19	00	MATERIALES Y PRODUCTOS PARA ACABADOS
30	15	20	00	CERCADO
30	16	15	00	MATERIALES PARA ACABADOS DE PAREDES
30	16	16	00	MATERIALES PARA TECHOS
30	16	17	00	SUELOS
30	16	18	00	FRANISTERIA
30	16	19	00	MOLEADO Y CARPINTERIA MECANICA
30	16	20	00	MOLDEADO Y CARPINTERIA
30	16	21	00	LÁMINAS INTERIORES
30	16	24	00	MUEBLES Y ACCESORIOS
30	17	15	00	PUERTAS
30	17	16	00	PUERTAS PARA GARAJE Y OPERARIOS
30	18	15	00	PORCELADA SANITARIA
30	18	16	00	INSTALACIONES RESIDENCIALES NO SANITARIAS
30	18	17	00	GRIFOS
30	18	18	00	CERBATES, CHORROS Y PARTES Y ACCESORIOS DE GRIFOS Y ODHNAS
30	19	15	00	ESCALERAS Y MUEBLES
30	19	16	00	ESCALERAS Y ACCESORIOS DE MANTENIMIENTO
30	26	63	00	MATERIALES ESTRUCTURALES DE MADERA
31	15	20	00	CABLE DE SEGURIDAD
31	21	15	00	PINTURAS Y TAPA POROS
31	21	16	00	ADITIVOS PARA PINTURAS
31	21	17	00	ACABADOS EN GENERAL
31	21	18	00	DISOLVENTES Y DILUYENTES PARA PINTURAS
31	21	19	00	APLICADORES DE PINTURA Y ACCESORIOS PARA PINTAR
31	24	17	00	ESPEJOS
31	27	11	00	LADRILLOS REFRACTARIOS
39	10	16	00	LÁMPARAS Y BOMBILLAS
39	10	18	00	COMPONENTES Y ACCESORIOS DE LÁMPARA
39	10	19	00	BALASTOS DE LÁMPARAS Y TRANSFORMADORES DE LÁMPARAS
39	11	15	00	ILUMINACIÓN DE INTERIORES Y ARTEFACTOS
39	11	16	00	ILUMINACIÓN EXTERIOR Y ARTEFACTOS
39	11	18	00	ACCESORIOS DE ILUMINACIÓN
39	11	19	00	SEÑALIZACIÓN E ILUMINACIÓN DE ENLAZAMIENTOS PELIGROSOS
39	11	21	00	ILUMINACIÓN ÓPTICA
39	11	23	00	ILUMINACIÓN Y ACCESORIOS DE ESCENARIOS Y ESTUDIOS
39	11	25	00	ILUMINARIAS DE ESCENARIOS Y ESTUDIOS
39	12	10	00	EQUIPAMIENTO PARA DISTRIBUCIÓN Y CONVERSIÓN DE ALIMENTACIÓN
39	12	11	00	CENTROS DE CONTROL Y DISTRIBUCIÓN Y ACCESORIOS

***** CONTINUA *****

Pag. 318 de 418

CAMARA DE COMERCIO DE TUNJA KHAROS S.A.S.	
Fecha Expedición: 20230315 - 09:44:56 **** RucNo: 5200745197 **** Num. Operación: 99 USUPUBEX 20230315 0018	
*** EXPEDIDO A TRAVES DEL SISTEMA VIRTUAL S.I.I. ***	
39 12 14 00	: LENGUETAS DE CONTACTO, CONECTORES Y TERMINALES
39 12 15 00	: CONTROLADORES, CONTROLES Y RELES Y ACCESORIOS
39 12 16 00	: DISPOSITIVOS Y ACCESORIOS PARA LA PROTECCIÓN DE CIRCUITOS
39 12 17 00	: FERRETERÍA ELÉCTRICA Y SUMINISTROS
39 12 18 00	: INSTALACIONES DE EDIFICIOS INTELIGENTES - IBI
39 12 19 00	: DISPOSITIVOS Y ACCESORIOS DE SEGURIDAD ELÉCTRICA
39 12 21 00	: EQUIPO DE TRANSMISIÓN Y DISTRIBUCIÓN ELÉCTRICA
39 12 22 00	: INTERRUPTORES ELÉCTRICOS Y ACCESORIOS
39 12 23 00	: RELES ELÉCTRICOS Y ACCESORIOS
39 13 15 00	: HARCADORES DE ALAMBRE Y DISPOSITIVOS PARA HARCAR ALAMBRE
39 13 16 00	: DISPOSITIVOS DE PROTECCIÓN DE ALAMBRE
39 13 17 00	: CONDUCTOS ELÉCTRICOS, ELECTRODUCTOS Y CABLES AÉREOS
40 10 15 00	: VENTILACIÓN
40 14 16 00	: VALVULAS
40 14 17 00	: MATERIAL DE FERRETERÍA Y ACCESORIOS
40 14 19 00	: CONDUCTOS
40 14 20 00	: MANIFUERAS
40 15 15 00	: BOMBAS
40 15 16 00	: COMPRESORES
40 17 15 00	: TUBOS Y TUBERÍAS COMERCIALES
40 17 16 00	: TUBOS Y TUBERÍAS INDUSTRIALES
40 17 53 00	: ACCESORIOS Y BRIDAS ESPECIALIZADOS PARA TUBOS
40 18 15 00	: TUBOS DE COBRE SULDADOS
40 18 20 00	: TUBOS DE COBRE SIN UNIONES
40 18 23 00	: TUBOS DE ACERO SIN UNIONES
40 18 24 00	: TUBOS DE ACERO HEMDABLE SIN UNIONES
40 18 31 00	: ACCESORIOS DE TUBOS
43 22 28 00	: EQUIPO DE TELEFONÍA
43 22 29 00	: ACCESORIOS DE EQUIPO DE TELEFONÍA
45 12 15 00	: CÁMARAS
45 12 16 00	: ACCESORIOS PARA CÁMARAS
46 17 16 00	: EQUIPO DE VIGILANCIA Y DETECCIÓN
46 18 15 00	: BARRA DE SEGURIDAD
46 18 16 00	: CALZADO DE PROTECCIÓN
46 18 17 00	: PROTECTORES DE CARA Y CABEZA
46 18 18 00	: PROTECCIÓN Y ACCESORIOS PARA LA VISIÓN
46 18 19 00	: PROTECTORES ADITIVOS
46 18 20 00	: PROTECCIÓN DE LA RESPIRACIÓN
46 18 23 00	: PROTECCIÓN ANTI CAÍDA Y EQUIPO DE RESCATE
46 19 15 00	: PREVENCIÓN CONTRA INCENDIOS
47 12 16 00	: MÁQUINAS Y ACCESORIOS PARA PISOS
47 12 17 00	: ENVASES Y ACCESORIOS PARA RESIDUOS
47 12 18 00	: EQUIPO DE LIMPIEZA
47 13 17 00	: SUMINISTROS PARA ASESOS
52 10 15 00	: ALFORJAS Y FOLDADOS
52 13 15 00	: CORTINAS Y PANELES
52 15 16 00	: PERSIANAS

CAMARA DE COMERCIO DE TUNJA KHAROS S.A.S.	
Fecha Expedición: 20230315 - 09:44:56 **** RucNo: 5200745197 **** Num. Operación: 99 USUPUBEX 20230315 0018	
*** EXPEDIDO A TRAVES DEL SISTEMA VIRTUAL S.I.I. ***	
52 13 17 00	: ACCESORIOS Y FERRETERÍA PARA TRATAMIENTO DE VENTANAS
52 15 15 00	: EQUIPOS AUDIOVISUALES
52 15 16 00	: ACCESORIOS DE EQUIPO AUDIOVISUAL
52 17 10 00	: TRATAMIENTOS DE PARED DE BAÑO
55 12 16 00	: ETIQUETAS
55 12 17 00	: SENALIZACIÓN
55 12 19 00	: SENALIZACIONES
56 10 15 00	: MUEBLES
56 10 16 00	: MUEBLES PARA EL EXTERIOR
56 10 17 00	: MUEBLES DE OFICINA
56 10 19 00	: PIEZAS DE MOBILIARIO Y ACCESORIOS
56 11 15 00	: SITIOS DE TRABAJO Y PAQUETES PARA LA OFICINA
56 11 16 00	: SISTEMAS DE PANELES
56 11 17 00	: CARRERON Y SISTEMAS NO MODULARES
56 11 18 00	: MUEBLES INDEPENDIENTES
56 11 19 00	: MUEBLES INDUSTRIALES
56 11 20 00	: MUEBLES DE APOYO DE LA COMPUTADORA
56 11 21 00	: ASIENTOS
56 11 22 00	: SISTEMAS DE ESCRITORIOS
56 11 23 00	: PANELES Y ACCESORIOS PARA ASIENTOS DE AUDITORIOS O ESTADIOS O DE USO ESP...
56 12 10 00	: MOBILIARIO DE BIBLIOTECA
56 12 11 00	: MOBILIARIO DE CLASE DE ARTE
56 12 12 00	: MOBILIARIO DE SALA DE PRIMEROS AUXILIOS
56 12 13 00	: ACCESORIOS DE INSTALACIONES EDUCATIVAS GENERALES
56 12 14 00	: MOBILIARIO DE CAFETERÍA Y COMEDOR
56 12 15 00	: MOBILIARIO GENERAL DE AULA
56 12 16 00	: MOBILIARIO PARA EL TIEMPO DE DESCANSO Y Ocio creativo PARA GUARDERIA I...
56 12 17 00	: MÓDULOS DE AJUSTAMIENTO GENERAL Y DE LIBROS PARA LAS AULAS
56 12 18 00	: MOBILIARIO Y ACCESORIOS DE AULAS VOCACIONALES
56 12 19 00	: MOBILIARIO DE DEMOSTRACIÓN
56 12 20 00	: MUEBLES DE LABORATORIO
70 11 15 00	: PLANTAS Y ARBOLES ORNAMENTALES
70 11 16 00	: PLANTAS DE FLOR
70 11 17 00	: PARQUES, JARDINES Y HUERTOS
70 17 15 00	: DESARROLLO
70 17 17 00	: RIEGO
70 17 18 00	: SERVICIOS DE DRENAJE
72 10 15 00	: SERVICIOS DE APOYO PARA LA CONSTRUCCIÓN
72 10 29 00	: SERVICIOS DE MANTENIMIENTO Y REPARACIÓN DE INSTALACIONES
72 10 33 00	: SERVICIOS DE MANTENIMIENTO Y REPARACIÓN DE INFRAESTRUCTURA
72 11 10 00	: SERVICIOS DE CONSTRUCCIÓN DE UNIDADES UNIFAMILIARES
72 11 11 00	: SERVICIOS DE CONSTRUCCIÓN DE UNIDADES MULTIFAMILIARES
72 12 10 00	: SERVICIOS DE CONSTRUCCIÓN DE EDIFICIOS INDUSTRIALES Y BODEGAS NUEVAS
72 12 11 00	: SERVICIOS DE CONSTRUCCIÓN DE EDIFICIOS COMERCIALES Y DE OFICINA
72 12 12 00	: SERVICIOS DE CONSTRUCCIÓN DE EDIFICIOS AGRÍCOLAS
72 12 13 00	: SERVICIOS DE CONSTRUCCIÓN DE TALLERES AUTOMOTRICES Y ESTACIONES DE SER...
72 12 14 00	: SERVICIOS DE CONSTRUCCIÓN DE EDIFICIOS PÚBLICOS ESPECIALIZADOS

CAMARA DE COMERCIO DE TUNJA KHAROS S.A.S.	
Fecha Expedición: 20230315 - 09:44:56 **** RucNo: 5200745197 **** Num. Operación: 99 USUPUBEX 20230315 0018	
*** EXPEDIDO A TRAVES DEL SISTEMA VIRTUAL S.I.I. ***	
72 12 15 00	: SERVICIOS DE CONSTRUCCIÓN DE PLANTAS INDUSTRIALES
72 14 10 00	: SERVICIOS DE CONSTRUCCIÓN DE AUTOPISTAS Y CARRETERAS
72 14 11 00	: SERVICIOS DE CONSTRUCCIÓN Y REVESTIMIENTO Y PAVIMENTACIÓN DE INFRAEST...
72 14 12 00	: SERVICIOS DE CONSTRUCCIÓN MARITIMA
72 14 13 00	: SERVICIO DE CONSTRUCCIÓN DE FACILIDADES ATLÉTICAS Y RECREATIVAS
72 14 14 00	: SERVICIOS DE CONSTRUCCIÓN Y REPARACIÓN DE FACILIDADES DE DETENCIÓN
72 14 15 00	: SERVICIOS DE PREPARACIÓN DE TIERRAS
72 14 16 00	: SERVICIOS DE CONSTRUCCIÓN DE SISTEMAS DE TRÁNSITO PASIVO
72 14 17 00	: SERVICIOS DE ALQUILER O ARRENDAMIENTO DE EQUIPO Y MAQUINARIA DE CONSTRU...
72 15 10 00	: SERVICIOS DE CONSTRUCCIÓN Y MANTENIMIENTO DE CALDERAS Y HORNOS
72 15 11 00	: SERVICIOS DE CONSTRUCCIÓN DE PISCINAS
72 15 12 00	: SERVICIOS DE CONSTRUCCIÓN Y MANTENIMIENTO DE HVAC CALFACCIÓN Y ENFR...
72 15 13 00	: SERVICIOS DE PINTURA E INSTALACIÓN DE PAPEL DE COLGADURA
72 15 14 00	: SERVICIOS DE CONSTRUCCIÓN DE RECORRIMIENTOS DE HORNOS
72 15 15 00	: SERVICIOS DE SISTEMAS ELÉCTRICOS
72 15 16 00	: SERVICIOS DE SISTEMAS ESPECIALIZADOS DE COMUNICACIÓN
72 15 17 00	: SERVICIOS DE INSTALACIÓN DE SISTEMAS DE SEGURIDAD FÍSICA E INDUSTRIAL
72 15 18 00	: SERVICIOS DE MANTENIMIENTO Y REPARACIÓN DE INSTALACIÓN DE MÁQUINAS
72 15 19 00	: SERVICIOS DE ALBAÑILERÍA Y MAMPONERÍA
72 15 20 00	: SERVICIOS DE PANEADO Y ORYNALL
72 15 21 00	: SERVICIOS ACÚSTICOS Y DE AISLAMIENTO
72 15 22 00	: SERVICIOS DE BALUSTOS, TERAZO Y MARBLE Y MOSAICOS
72 15 23 00	: SERVICIOS DE CARPINTERÍA
72 15 24 00	: SERVICIOS DE MANTAJE E INSTALACIÓN DE VENTANAS Y PUERTAS
72 15 25 00	: SERVICIOS DE INSTALACIÓN DE PISOS
72 15 26 00	: SERVICIOS DE TECHADO Y PAREDES EXTERNAS Y LAMINAS DE METAL
72 15 27 00	: SERVICIOS DE INSTALACIÓN Y REPARACIÓN DE CONCRETO
72 15 28 00	: SERVICIOS DE PERFORACIÓN DE POZOS DE AGUA
72 15 29 00	: SERVICIOS DE MANTAJE DE ACERO ESTRUCTURAL
72 15 30 00	: SERVICIOS DE VIDRIOS Y VENTANERÍA
72 15 31 00	: SERVICIOS DE CONSTRUCCIÓN DE FACILIDADES ATLÉTICAS Y RECREATIVAS
72 15 32 00	: SERVICIOS DE RECORRIMIENTO, IMPERMEABILIZACIÓN PROTECCIÓN CONTRA CLIM...
72 15 33 00	: SERVICIOS DE MANTENIMIENTO E INSTALACIÓN DE EQUIPO DE ESTACIÓN DE SER...
72 15 34 00	: SERVICIOS DE APARCAMIENTO Y MANTAJE
72 15 35 00	: SERVICIOS DE LIMPIEZA ESTRUCTURAL EXTERNA
72 15 36 00	: SERVICIOS DE YERBUNDO INTERIOR, DETECCIÓN Y REMEDIACIÓN
72 15 37 00	: SERVICIOS DE INSTALACIÓN, MANTENIMIENTO Y REPARACIÓN DE EQUIPOS Y COM...
72 15 39 00	: SERVICIO DE PREPARACIÓN DE OBRAS DE CONSTRUCCIÓN
72 15 40 00	: SERVICIOS DE EDIFICIOS ESPECIALIZADOS Y COMERCIOS
72 15 41 00	: SERVICIOS DE MANTENIMIENTO Y REPARACIÓN DE EQUIPO DE SISTEMAS DE DISTR...
72 15 42 00	: SERVICIOS DE MANTENIMIENTO Y REPARACIÓN DE INSTALACIÓN DE INSTRUMENTA...
72 15 43 00	: SERVICIOS DE MANTENIMIENTO Y REPARACIÓN DE EQUIPO MÓVIL Y GENERACIÓN...
72 15 44 00	: SERVICIOS DE MANTENIMIENTO Y FABRICACIÓN DE ACCESORIOS PARA TUBERÍAS
72 15 45 00	: SERVICIOS DE MANTENIMIENTO E INSTALACIÓN DE EQUIPO PESADO
73 12 18 00	: SERVICIOS DE INDUSTRIA DE PRODUCTOS DE MINERALES NO METÁLICOS
73 19 19 00	: SERVICIOS DE SOLDADURA
76 10 15 00	: DESTRIECCÓN

CAMARA DE COMERCIO DE TUNJA KHAROS S.A.S.	
Fecha Expedición: 20230315 - 09:44:56 **** RucNo: 5200745197 **** Num. Operación: 99 USUPUBEX 20230315 0018	
*** EXPEDIDO A TRAVES DEL SISTEMA VIRTUAL S.I.I. ***	
76 11 15 00	: SERVICIOS DE LIMPIEZA Y MANTENIMIENTO DE EDIFICIOS GENERALES Y DE OFICINAS
76 11 16 00	: SERVICIOS DE LIMPIEZA DE COMPONENTES DE EDIFICIOS
77 10 15 00	: EVALUACIÓN DE IMPACTO AMBIENTAL
77 11 16 00	: REHABILITACIÓN AMBIENTAL
78 10 18 00	: TRANSPORTE DE CARGA POR CARRETERA
78 10 19 00	: TRANSPORTE DE CARGA INTERMODAL
80 10 16 00	: CERCENIA DE PROYECTOS
81 10 15 00	: INGENIERIA CIVIL Y ARQUITECTURA
81 10 16 00	: INGENIERIA MECÁNICA
81 10 17 00	: INGENIERIA ELÉCTRICA Y ELECTRÓNICA
81 10 22 00	: INGENIERIA DE TRANSPORTE
81 11 17 00	: SISTEMAS DE MONED DE INFORMACIÓN IIS
81 14 20 00	: SERVICIOS DE DATOS
81 15 16 00	: CARTOGRAFÍA
81 15 17 00	: GEOLOGÍA
81 16 17 00	: SERVICIOS DE TELECOMUNICACIONES
81 10 15 00	: SERVICIOS DE ACUODUCTO Y ALICANTARRILLADO
95 12 15 00	: EDIFICIOS Y ESTRUCTURAS COMERCIALES Y DE ENTRETENIMIENTO
95 12 16 00	: EDIFICIOS Y ESTRUCTURAS DE TRANSPORTE
95 12 17 00	: EDIFICIOS Y ESTRUCTURAS PÚBLICOS
95 12 18 00	: EDIFICIOS Y ESTRUCTURAS UTILITARIOS
95 12 19 00	: EDIFICIOS Y ESTRUCTURAS EDUCACIONALES Y DE ADMINISTRACIÓN
95 12 20 00	: EDIFICIOS Y ESTRUCTURAS HOSPITALARIAS
95 12 21 00	: EDIFICIOS Y ESTRUCTURAS DE AGROPECUARIAS
95 12 23 00	: EDIFICIOS Y ESTRUCTURAS DE SALUD Y DEPORTIVAS
95 12 24 00	: EDIFICIOS Y ESTRUCTURAS INDUSTRIALES
95 12 26 00	: EDIFICIOS Y ESTRUCTURAS RELIGIOSAS
95 12 27 00	: EDIFICIOS Y ESTRUCTURAS DE DEFENSA
EXPERIENCIA No. 93 :	
NÚMERO CONSECUTIVO DEL CONTRATO:093	
CONTRATO CELEBRADO POR :2 - SOCIO / ASOCIADO	
NOMBRE DEL CONTRATISTA :MIDIA CONSTANZA CIAMPARO ACEVEDO	
NOMBRE DEL CONTRATANTE :UNIVERSIDAD PEDAGÓGICA Y TECNOLÓGICA DE COLOMBIA "UTPE"	
VALOR CONTRATADO EN DOLV :17,86	
SG FH CL PR - DESCRIPCIÓN	
11 11 15 00	: BARRIO Y TIERRA
11 11 16 00	: PIEDRA
12 16 19 00	: AGENTES DE IMPERMEABILIZACIÓN
20 12 11 00	: EQUIPO PARA CEMENTAR
20 12 12 00	: EQUIPO DE FRACTURAS
20 12 14 00	: HERRAMIENTAS Y EQUIPO DE TERMINACIÓN
22 10 15 00	: MAQUINARIA PARA TRABAJO DE DESMONTE
22 10 16 00	: EQUIPO DE PAVIMENTACIÓN
22 10 20 00	: EQUIPO Y MAQUINARIA DE DEMOLICIÓN DE EDIFICIOS
25 15 35 00	: SISTEMAS DE PINTURA

CAMARA DE COMERCIO DE TUNJA
KIARIOS S.A.S.
 Fecha expedición: 2023/03/15 - 09:44:58 - Recibo No. 5200149397 - Num. Operación: 99 USUPUBEX 20230315 0018

***** EXPEDIDO A TRAVÉS DEL SISTEMA VIRTUAL S.I.L. *****

23 27 15 00 : MAQUINARIA DE SOLDADURA FUERTE
 23 27 15 00 : MAQUINARIA DE SOLDADURA DÉBIL
 23 27 17 00 : ACCESORIOS PARA SOLDAR, SOLDADURA FUERTE Y SOLDADURA DÉBIL
 24 10 15 00 : EQUIPO DE LEJAS Y ACCESORIOS
 24 10 17 00 : TRANSPORTADORES Y ACCESORIOS
 26 12 15 00 : ALAMBRE ELÉCTRICO
 27 11 22 00 : HERRAMIENTAS DE ALBAÑILERÍA Y CONCRETO
 27 11 27 00 : HERRAMIENTAS MECÁNICAS
 27 13 15 00 : HERRAMIENTAS HEMÁTICAS
 27 13 17 00 : CILINDROS HEMÁTICOS Y COMPONENTES
 30 10 15 00 : ÁNGULOS
 30 10 17 00 : VICAS
 30 10 18 00 : CONDUCTOS
 30 10 20 00 : ROJA
 30 10 23 00 : PERFILES
 30 10 24 00 : VARILLAS
 30 10 28 00 : FILISTAJE
 30 10 29 00 : FILARES
 30 10 31 00 : RIELES
 30 10 36 00 : PRODUCTOS ESTRUCTURALES
 30 11 15 00 : CONCRETO Y MORTEROS
 30 11 16 00 : CRISTALO Y CAL
 30 11 17 00 : YESOS
 30 11 18 00 : ARGILLADOS
 30 11 19 00 : ELEMENTOS PARA REFORZAR CONCRETO
 30 12 18 00 : MATERIALES DE ARQUITECTURA PAISAJÍSTICA
 30 12 19 00 : MATERIALES PARA ESTABILIZACIÓN Y REFUERZO DE SUELOS
 30 13 15 00 : BLOQUES
 30 13 16 00 : LADRILLOS
 30 13 17 00 : AZULEROS Y BAÑOSAS
 30 14 15 00 : AISLAMIENTO TÉCNICO
 30 14 16 00 : AISLAMIENTO ESPECIAL
 30 14 17 00 : CAPAS DE SELLAMIENTO DE AISLAMIENTO
 30 15 15 00 : MATERIAL PARA TEJADOS Y TECHOS
 30 15 16 00 : ACCESORIOS PARA TEJADOS
 30 15 17 00 : CANALONES DE TEJADO Y ACCESORIOS
 30 15 18 00 : MATERIALES PARA REVESTIMIENTO DE PAREDES Y EXTERIOR
 30 15 19 00 : MATERIALES Y PRODUCTOS PARA ACABADOS
 30 15 20 00 : CERCADO
 30 16 15 00 : MATERIALES PARA ACABADOS DE PAREDES
 30 16 16 00 : MATERIALES PARA TECHOS
 30 16 17 00 : SUELOS
 30 16 18 00 : FERRISTERÍA
 30 16 19 00 : NOVEDADO Y CARPINTERÍA MECÁNICA
 30 16 20 00 : MOLINOS Y CARPINTERÍA
 30 16 21 00 : LAMINADOS INTERIORES
 30 16 24 00 : MUROS DIVISORIOS

----- CONTINUA -----

Pag. 233 de 438

CAMARA DE COMERCIO DE TUNJA
KIARIOS S.A.S.
 Fecha expedición: 2023/03/15 - 09:44:58 - Recibo No. 5200149397 - Num. Operación: 99 USUPUBEX 20230315 0018

***** EXPEDIDO A TRAVÉS DEL SISTEMA VIRTUAL S.I.L. *****

30 17 15 00 : PUERTAS
 30 17 16 00 : VENTANAS
 30 17 17 00 : PRODUCTOS DE CRISTAL
 30 17 18 00 : CLARABOYAS
 30 17 19 00 : MARCOS DE VENTANAS
 30 17 20 00 : PUERTAS
 30 17 21 00 : PUERTAS PARA CARAJE Y OPERADORES
 30 18 15 00 : PORCELANA SANITARIA
 30 18 16 00 : INSTALACIONES RESIDENCIALES NO SANITARIAS
 30 18 17 00 : CAJITOS
 30 18 18 00 : CABEZAS, CHORROS Y PARTES Y ACCESORIOS DE GRIFOS Y DUCHAS
 30 19 15 00 : ESCALERAS Y ANDAMIOS
 30 19 16 00 : ESCALERAS Y ACCESORIOS DE ANDAMIAJE
 30 26 63 00 : MATERIALES ESTRUCTURALES DE MADERA
 31 15 20 00 : CABLE DE SEGURIDAD
 31 21 15 00 : PINTURAS Y TAPA BOROS
 31 21 16 00 : ADITIVOS PARA PINTURAS
 31 21 17 00 : ACABADOS EN GENERAL
 31 21 18 00 : DISOLVENTES Y DILUYENTES PARA PINTURAS
 31 21 19 00 : APLICADORES DE PINTURA Y ACCESORIOS PARA PINTAR
 31 24 17 00 : ESPEJOS
 31 27 11 00 : LADRILLOS REFRACTARIOS
 31 27 19 00 : LAMPARAS Y TOMBILLAS
 31 28 18 00 : COMPONENTES Y ACCESORIOS DE LÁMPARA
 31 29 19 00 : BALASTOS DE LÁMPARAS Y TRANSFORMADORES DE LÁMPARAS
 31 11 15 00 : ILUMINACIÓN DE INTERIORES Y ARTEFACTOS
 31 11 16 00 : ILUMINACIÓN EXTERIOR Y ARTEFACTOS
 31 11 18 00 : ACCESORIOS DE ILUMINACIÓN
 31 11 19 00 : SERIALIZACIÓN E ILUMINACIÓN DE EMPALMAMIENTOS PELIGROSOS
 31 11 21 00 : ILUMINACIÓN ÓPTICA
 31 11 23 00 : ILUMINACIÓN Y ACCESORIOS DE ESCENARIOS Y ESTUDIOS
 31 11 25 00 : ILUMINARIAS DE ESCENARIOS Y ESTUDIOS
 31 12 10 00 : EQUIPAMIENTO PARA DISTRIBUCIÓN Y CONVERSIÓN DE ALIMENTACIÓN
 31 12 11 00 : CENTROS DE CONTROL Y DISTRIBUCIÓN Y ACCESORIOS
 31 12 14 00 : ENCHUFAS DE CONEXIÓN, CONECTADORES Y TERMINALES
 31 12 15 00 : CONTROLADORES, CONTROLERES Y RELES Y ACCESORIOS
 31 12 16 00 : DISPOSITIVOS Y ACCESORIOS PARA LA PROTECCIÓN DE CIRCUITOS
 31 12 17 00 : FERRETERÍA ELÉCTRICA Y SUMINISTROS
 31 12 18 00 : INSTALACIONES DE EDIFICIOS INTELIGENTES - IBI
 31 12 19 00 : DISPOSITIVOS Y ACCESORIOS DE SEGURIDAD ELÉCTRICA
 31 12 21 00 : EQUIPO DE TRANSMISIÓN Y DISTRIBUCIÓN ELÉCTRICA
 31 12 22 00 : INTERRUPTORES ELÉCTRICOS Y ACCESORIOS
 31 12 23 00 : RELES ELÉCTRICOS Y ACCESORIOS
 31 13 15 00 : MARCADORES DE ALAMBRE Y DISPOSITIVOS PARA MARCAR ALAMBRE
 31 13 16 00 : DISPOSITIVOS DE PROTECCIÓN DE ALAMBRE
 31 13 17 00 : CONDUCTOS ELÉCTRICOS, ELECTRODUCTOS Y CABLES AÉREOS
 30 10 15 00 : VENTILACIÓN

----- CONTINUA -----

Pag. 234 de 438

CAMARA DE COMERCIO DE TUNJA
KIARIOS S.A.S.
 Fecha expedición: 2023/03/15 - 09:44:58 - Recibo No. 5200149397 - Num. Operación: 99 USUPUBEX 20230315 0018

***** EXPEDIDO A TRAVÉS DEL SISTEMA VIRTUAL S.I.L. *****

40 14 16 00 : VÁLVULAS
 40 14 17 00 : MATERIAL DE FERRETERÍA Y ACCESORIOS
 40 14 19 00 : CONDUCTOS
 40 14 20 00 : HERRERAS
 40 15 15 00 : BOMBAS
 40 15 16 00 : COMPRESORES
 40 17 15 00 : TUBOS Y TUBERÍAS COMERCIALES
 40 17 16 00 : TUBOS Y TUBERÍAS INDUSTRIALES
 40 17 53 00 : ACCESORIOS Y BRIDAS ESPECIALIZADOS PARA TUBOS
 40 18 15 00 : TUBOS DE COBRE SOLDADOS
 40 18 20 00 : TUBOS DE COBRE SIN UNIONES
 40 18 23 00 : TUBOS DE ACERO SIN UNIONES
 40 18 24 00 : TUBOS DE ACERO INOXIDABLE SIN UNIONES
 40 18 31 00 : ACCESORIOS DE TUBOS
 43 22 28 00 : EQUIPO DE TELEFONÍA
 43 22 29 00 : ACCESORIOS DE EQUIPO DE TELEFONÍA
 45 12 15 00 : CÁMARAS
 45 12 16 00 : ACCESORIOS PARA CÁMARAS
 46 17 16 00 : EQUIPO DE VIGILANCIA Y DETECCIÓN
 46 18 15 00 : ROPA DE SEGURIDAD
 46 18 16 00 : CALZADO DE PROTECCIÓN
 46 18 17 00 : PROTECTORES DE CARA Y CABEZA
 46 18 18 00 : PROTECCIÓN Y ACCESORIOS PARA LA VISIÓN
 46 18 19 00 : PROTECTORES AUDITIVOS
 46 18 20 00 : PROTECCIÓN DE LA RESPIRACIÓN
 46 18 23 00 : PROTECCIÓN ANTI CAÍDA Y EQUIPO DE RESCATE
 46 19 15 00 : PREVENCIÓN CONTRA INCENDIOS
 47 12 16 00 : MÁQUINAS Y ACCESORIOS PARA PISOS
 47 12 17 00 : ENVASES Y ACCESORIOS PARA RESIDUOS
 47 12 18 00 : EQUIPO DE LIMPIEZA
 47 13 17 00 : SUMINISTROS PARA ASEOS
 52 10 15 00 : ALFOMBRAS Y FELINOSOS
 52 13 15 00 : CORTINAS Y ROPAJE
 52 13 14 00 : PERSIANAS
 52 13 17 00 : ACCESORIOS Y FERRETERÍA PARA TRATAMIENTO DE VENTANAS
 52 16 15 00 : EQUIPOS AUDIOVISUALES
 52 16 16 00 : ACCESORIOS DE EQUIPO AUDIOVISUAL
 52 17 15 00 : TRATAMIENTOS DE PARED DE BARRO
 55 12 14 00 : ETIQUETAS
 55 12 17 00 : SEÑALIZACIÓN
 55 12 13 00 : SEÑALIZACIONES
 56 10 15 00 : MUEBLES
 56 10 16 00 : MUEBLES PARA EL EXTERIOR
 56 10 17 00 : MUEBLES DE OFICINA
 56 10 19 00 : PIEZAS DE MOBILIARIO Y ACCESORIOS
 56 11 15 00 : SITIOS DE TRABAJO Y PAQUETES PARA LA OFICINA
 56 11 16 00 : SISTEMAS DE PANELES

----- CONTINUA -----

Pag. 235 de 438

CAMARA DE COMERCIO DE TUNJA
KIARIOS S.A.S.
 Fecha expedición: 2023/03/15 - 09:44:58 - Recibo No. 5200149397 - Num. Operación: 99 USUPUBEX 20230315 0018

***** EXPEDIDO A TRAVÉS DEL SISTEMA VIRTUAL S.I.L. *****

56 11 17 00 : CASEROS Y SISTEMAS NO MODULARES
 56 11 18 00 : MUEBLES INDEPENDIENTES
 56 11 19 00 : MUEBLES INDUSTRIALES
 56 11 20 00 : MUEBLES DE APOYO DE LA COMPUTADORA
 56 11 21 00 : ACTIVOS
 56 11 22 00 : SISTEMAS DE ESCRITORIOS
 56 11 23 00 : PARTES Y ACCESORIOS PARA ASIENTOS DE AUDITORIOS O ESTADIOS O DE USO ESP...
 56 12 10 00 : MOBILIARIO DE BIBLIOTECA
 56 12 11 00 : MOBILIARIO DE CLASE DE ARTE
 56 12 12 00 : MOBILIARIO DE SALA DE PAISAJES AUXILIARES
 56 12 13 00 : ACCESORIOS DE INSTALACIONES EDUCATIVAS GENERALES
 56 12 14 00 : MOBILIARIO DE CAFETERÍA Y COMEDOR
 56 12 15 00 : MOBILIARIO GENERAL DE AULA
 56 12 16 00 : MOBILIARIO PARA EL TIEMPO DE DESCANSO Y OCIO CREATIVO PARA COMARCAR 1...
 56 12 17 00 : MÓDULOS DE ALMACENAMIENTO GENERAL Y DE LIBROS PARA LAS AULAS
 56 12 18 00 : MOBILIARIO Y ACCESORIOS DE AULAS VOCACIONALES
 56 12 19 00 : MOBILIARIO DE RECREACIÓN
 56 20 00 : MUEBLES DE LABORATORIO
 70 11 15 00 : PLANTAS Y ÁRBOLES ORNAMENTALES
 70 11 16 00 : PLANTAS DE FIOR
 70 11 17 00 : PARQUES, JARDINES Y HUERTOS
 70 17 15 00 : DESARROLLO
 70 17 17 00 : RIEGO
 70 17 18 00 : SERVICIOS DE BREVIAJE
 72 10 15 00 : SERVICIOS DE APOYO PARA LA CONSTRUCCIÓN
 72 10 29 00 : SERVICIOS DE MANTENIMIENTO Y REPARACIÓN DE INSTALACIONES
 72 10 33 00 : SERVICIOS DE MANTENIMIENTO Y REPARACIÓN DE INFRAESTRUCTURA
 72 11 10 00 : SERVICIOS DE CONSTRUCCIÓN DE UNIDADES UNIFAMILIARES
 72 11 11 00 : SERVICIOS DE CONSTRUCCIÓN DE UNIDADES MULTIFAMILIARES
 72 12 10 00 : SERVICIOS DE CONSTRUCCIÓN DE EDIFICIOS INDUSTRIALES Y BODEGAS NUEVAS
 72 12 11 00 : SERVICIOS DE CONSTRUCCIÓN DE EDIFICIOS COMERCIALES Y DE OFICINA
 72 12 12 00 : SERVICIOS DE CONSTRUCCIÓN DE EDIFICIOS AGRÍCOLAS
 72 12 13 00 : SERVICIOS DE CONSTRUCCIÓN DE TALLERES AUTOMOTRICES Y ESTACIONES DE SER...
 72 12 14 00 : SERVICIOS DE CONSTRUCCIÓN DE EDIFICIOS PÚBLICOS ESPECIALIZADOS
 72 12 15 00 : SERVICIOS DE CONSTRUCCIÓN DE PLANTAS INDUSTRIALES
 72 14 10 00 : SERVICIOS DE CONSTRUCCIÓN DE AUTOPISTAS Y CARRETERAS
 72 14 11 00 : SERVICIOS DE CONSTRUCCIÓN DE REVESTIMIENTO Y PAVIMENTACIÓN DE INFRAEST...
 72 14 12 00 : SERVICIOS DE CONSTRUCCIÓN DE PUENTES
 72 14 13 00 : SERVICIO DE CONSTRUCCIÓN DE FACILIDADES ATLÉTICAS Y RECREATIVAS
 72 14 14 00 : SERVICIOS DE CONSTRUCCIÓN Y REPARACIÓN DE FACILIDADES DE DETENCIÓN
 72 14 15 00 : SERVICIOS DE PREPARACIÓN DE TIERRAS
 72 14 16 00 : SERVICIOS DE CONSTRUCCIÓN DE SISTEMAS DE TRÁNSITO MASIVO
 72 14 17 00 : SERVICIOS DE ALQUILER O ARRENDAMIENTO DE EQUIPO Y MAQUINARIA DE CONSTRU...
 72 15 10 00 : SERVICIOS DE CONSTRUCCIÓN Y MANTENIMIENTO DE CALDERAS Y HORNS...
 72 15 11 00 : SERVICIOS DE CONSTRUCCIÓN DE PINTURAS
 72 15 12 00 : SERVICIOS DE CONSTRUCCIÓN Y MANTENIMIENTO DE HVAC CALEFACCIÓN Y ENFR...
 72 15 13 00 : SERVICIOS DE PINTURA E INSTALACIÓN DE PAPEL DE COLGADURA

----- CONTINUA -----

Pag. 236 de 438

CAMARA DE COMERCIO DE TUNJA
KHAROS S.A.S.

Fecha expedición: 2023/01/15 09:44:56 *** Acta No. 500748397 *** Num. Operación: 59 U9/FUBX/2023/015 0018

*** EXPEDIDO A TRAVÉS DEL SISTEMA VIRTUAL S.I.I. ***

72 15 14 00	: SERVICIOS DE CONSTRUCCIÓN DE RECURNIMIENTOS DE NIÑOS
72 15 15 00	: SERVICIOS DE SISTEMAS ELÉCTRICOS
72 15 16 00	: SERVICIOS DE SISTEMAS ESPECIALIZADOS DE COMUNICACIÓN
72 15 17 00	: SERVICIOS DE INSTALACIÓN DE SISTEMAS DE SEGURIDAD FÍSICA E INDUSTRIAL
72 15 18 00	: SERVICIOS DE MANTENIMIENTO Y REPARACIÓN DE INSTALACIÓN DE MÁQUINAS
72 15 19 00	: SERVICIOS DE ALBAÑILERÍA Y HERRISTERÍA
72 15 20 00	: SERVICIOS DE PANEADO Y DRYPALL
72 15 21 00	: SERVICIOS ACÚSTICOS Y DE AISLAMIENTO
72 15 22 00	: SERVICIOS DE BALDOSAS, TERAZZO Y MÁRMOL Y HOSIACOS
72 15 23 00	: SERVICIOS DE CARPINTERÍA
72 15 24 00	: SERVICIOS DE MONTAJE E INSTALACIÓN DE VENTANAS Y PUERTAS
72 15 25 00	: SERVICIOS DE INSTALACIÓN DE PISOS
72 15 26 00	: SERVICIOS DE TECHADO Y PAREDES EXTERNAS Y LÁMINAS DE METAL
72 15 27 00	: SERVICIOS DE INSTALACIÓN Y REPARACIÓN DE CONCRETO
72 15 28 00	: SERVICIOS DE PERFORACIÓN DE POZOS DE AGUA
72 15 29 00	: SERVICIOS DE MONTAJE DE ACERO ESTRUCTURAL
72 15 30 00	: SERVICIOS DE VIDRIOS Y VENTANERÍA
72 15 31 00	: SERVICIOS DE CONSTRUCCIÓN DE FACILIDADES ATLÉTICAS Y RECREATIVAS
72 15 32 00	: SERVICIOS DE RECURNIMIENTO, IMPERMEABILIZACIÓN PROTECCIÓN CONTRA CLIM...
72 15 33 00	: SERVICIOS DE MANTENIMIENTO E INSTALACIÓN DE EQUIPO DE ESTACIÓN DE SER...
72 15 34 00	: SERVICIOS DE APARTEAMIENTO Y AJUSTAJE
72 15 35 00	: SERVICIOS DE LIMPIEZA ESTRUCTURAL EXTERNA
72 15 36 00	: SERVICIOS DE TERMINADO INTERIOR, DOTACIÓN Y REMODELACIÓN
72 15 37 00	: SERVICIOS DE INSTALACIÓN, MANTENIMIENTO Y REPARACIÓN DE EQUIPOS Y CON...
72 15 39 00	: SERVICIO DE PREPARACIÓN DE OBRAS DE CONSTRUCCIÓN
72 15 40 00	: SERVICIOS DE EDIFICIOS ESPECIALIZADOS Y COMERCIOS
72 15 41 00	: SERVICIOS DE MANTENIMIENTO Y REPARACIÓN DE EQUIPO DE SISTEMAS DE DISTR...
72 15 42 00	: SERVICIOS DE MANTENIMIENTO Y REPARACIÓN DE INSTALACIÓN DE INSTRUMENTA...
72 15 43 00	: SERVICIOS DE MANTENIMIENTO Y REPARACIÓN DE EQUIPO MOVIL Y GENERACIÓN...
72 15 44 00	: SERVICIOS DE MANTENIMIENTO Y FABRICACIÓN DE ACCESORIOS PARA TUBERÍAS
72 15 45 00	: SERVICIOS DE MANTENIMIENTO E INSTALACIÓN DE EQUIPO PESADO
73 12 18 00	: SERVICIOS DE INDUSTRIA DE PRODUCTOS DE MINERALES NO METÁLICOS
73 18 19 00	: SERVICIOS DE SOLDADURA
76 10 15 00	: INSPECCIÓN
76 11 15 00	: SERVICIOS DE LIMPIEZA Y MANTENIMIENTO DE EDIFICIOS GENERALES Y DE OFICINAS
76 11 16 00	: SERVICIOS DE LIMPIEZA DE COMPONENTES DE EDIFICIOS
77 10 15 00	: EVALUACIÓN DE IMPACTO AMBIENTAL
77 11 16 00	: REHABILITACIÓN AMBIENTAL
78 10 18 00	: TRANSPORTE DE CARGA POR CARRETERA
78 10 19 00	: TRANSPORTE DE CARGA INTERMODAL
80 10 16 00	: GERENCIA DE PROYECTOS
81 10 15 00	: INGENIERÍA CIVIL Y ARQUITECTURA
81 10 16 00	: INGENIERÍA MECÁNICA
81 10 17 00	: INGENIERÍA ELÉCTRICA Y ELECTRÓNICA
81 10 22 00	: INGENIERÍA DE TRANSPORTE
81 11 17 00	: SISTEMAS DE MANEJO DE INFORMACIÓN IIS
81 11 20 00	: SERVICIOS DE DATOS

***** CONTINUA *****

Pag. 397 de 418

CAMARA DE COMERCIO DE TUNJA
KHAROS S.A.S.

Fecha expedición: 2023/01/15 09:44:56 *** Acta No. 500748397 *** Num. Operación: 59 U9/FUBX/2023/015 0018

*** EXPEDIDO A TRAVÉS DEL SISTEMA VIRTUAL S.I.I. ***

81 15 16 00	: CARTOGRAFÍA
81 15 17 00	: GEOLÓGICA
81 16 17 00	: SERVICIOS DE TELECOMUNICACIONES
83 10 15 00	: SERVICIOS DE ACUEDUCTO Y ALCAANTARILLADO
95 12 15 00	: EDIFICIOS Y ESTRUCTURAS COMERCIALES Y DE ENTRETENIMIENTO
95 12 16 00	: EDIFICIOS Y ESTRUCTURAS DE TRANSPORTE
95 12 17 00	: EDIFICIOS Y ESTRUCTURAS PÚBLICOS
95 12 18 00	: EDIFICIOS Y ESTRUCTURAS UTILITARIAS
95 12 19 00	: EDIFICIOS Y ESTRUCTURAS EDUCACIONALES Y DE ADMINISTRACIÓN
95 12 20 00	: EDIFICIOS Y ESTRUCTURAS HOSPITALARIAS
95 12 21 00	: EDIFICIOS Y ESTRUCTURAS DE ACCOLDAJONES
95 12 23 00	: EDIFICIOS Y ESTRUCTURAS DE SALUD Y DEPORTIVAS
95 12 24 00	: EDIFICIOS Y ESTRUCTURAS INDUSTRIALES
95 12 26 00	: EDIFICIOS Y ESTRUCTURAS RELIGIOSAS
95 12 27 00	: EDIFICIOS Y ESTRUCTURAS DE DEFENSA

EXPERIENCIA No. 94 :
NÚMERO CONSECUTIVO DEL CONTRATO: 094
CONTRATO CELEBRADO POR : I2 - SOCIO / ASOCIADO
NOMBRE DEL CONTRATISTA : JAIBO ALEXANDER GALÁN HERNÁNDEZ
NOMBRE DEL CONTRATANTE : MUNICIPIO DE TUNJA
VALOR CONTRATADO EN SHELV : 23,53

SG	EN	CL	FR	- DESCRIPCIÓN
11	11	15	00	: BARRO Y TIERRA
11	11	16	00	: PIEDRA
12	13	15	00	: EXPLOSIVOS
12	16	49	00	: AGENTES DE IMPERMEABILIZACIÓN
20	10	19	00	: SISTEMAS SECUNDARIOS DE ROTURA DE ROCA
20	10	21	00	: BARRERAS DE ROCAS
20	11	16	00	: MAQUINARIA DE PERFORACIÓN Y EXPLOSTIÓN
20	12	11	00	: EQUIPO PARA CEMENTAR
20	12	12	00	: EQUIPO DE FRACTURAR
20	12	14	00	: HERRAMIENTAS Y EQUIPO DE TERMINACIÓN
20	12	15	00	: HERRAMIENTAS CONECTACIONALES DE PERFORACIÓN
20	12	16	00	: BROCAS DE BARRENA
22	10	16	00	: EQUIPO DE PAVIMENTACIÓN
22	10	17	00	: COMPONENTES DE EQUIPO PESADO
23	15	35	00	: SISTEMAS DE PINTURA
23	27	15	00	: MAQUINARIA DE SOLDADURA FUERTE
23	27	16	00	: MAQUINARIA DE SOLDADURA DÉBIL
23	27	17	00	: ACCESORIOS PARA SOLDAR, SOLDADURA FUERTE Y SOLDADURA DÉBIL
23	27	18	00	: SUMINISTROS PARA SOLDAR, SOLDADURA FUERTE Y SOLDADURA DÉBIL
24	10	16	00	: EQUIPO DE LAJE Y ACCESORIOS
24	10	17	00	: TRANSPORTADORES Y ACCESORIOS
25	10	16	00	: VEHÍCULOS DE TRANSPORTE DE PRODUCTOS Y MATERIALES
26	12	15	00	: ALAMBRE ELÉCTRICO

***** CONTINUA *****

Pag. 398 de 418

CAMARA DE COMERCIO DE TUNJA
KHAROS S.A.S.

Fecha expedición: 2023/01/15 09:44:56 *** Acta No. 500748397 *** Num. Operación: 59 U9/FUBX/2023/015 0018

*** EXPEDIDO A TRAVÉS DEL SISTEMA VIRTUAL S.I.I. ***

26 12 16 00	: CABLES ELÉCTRICOS Y ACCESORIOS
27 11 22 00	: HERRAMIENTAS DE ALBAÑILERÍA Y CONCRETO
27 11 27 00	: HERRAMIENTAS MECÁNICAS
27 13 15 00	: HERRAMIENTAS MECÁNICAS
27 13 17 00	: CILINDROS MECÁNICOS Y COMPONENTES
30 10 15 00	: ÁNGULOS
30 10 17 00	: VIGAS
30 10 18 00	: CONDUCTOS
30 10 23 00	: PERFILES
30 10 24 00	: VARILLAS
30 10 26 00	: PLOTAJE
30 10 29 00	: PICARES
30 10 31 00	: RIELES
30 10 36 00	: PRODUCTOS ESTRUCTURALES
30 11 15 00	: CONCRETO Y MORTEROS
30 11 16 00	: CEMENTO Y CAL
30 11 17 00	: YESOS
30 11 18 00	: AGREGADOS
30 11 19 00	: ELEMENTOS PARA REFORZAR CONCRETO
30 12 15 00	: DERIVADOS BITUMINOSOS
30 12 16 00	: ASFALTOS
30 12 17 00	: MATERIALES DE CONSTRUCCIÓN DE CAMINOS Y CARRETERAS
30 12 18 00	: MATERIALES DE ARQUITECTURA PAISAJÍSTICA
30 12 19 00	: MATERIALES PARA ESTABILIZACIÓN Y REFORZO DE SUELOS
30 13 15 00	: BLOQUES
30 13 16 00	: LADRILLOS
30 15 19 00	: MATERIALES Y PRODUCTOS PARA ACABADOS
30 15 20 00	: CERCADO
30 16 15 00	: MATERIALES PARA ACABADOS DE PAREDES
30 16 16 00	: MATERIALES PARA TECHOS
30 16 17 00	: SUELOS
30 19 15 00	: ESCALERAS Y ANDAHOS
30 19 16 00	: ESCALERAS Y ACCESORIOS DE ANDAHIAJE
30 19 18 00	: EQUIPOS Y MATERIALES PARA CONSTRUCCIONES TEMPORALES Y APOYO AL MANTENIM...
30 24 16 00	: COMPONENTES ESTRUCTURALES DE TRIBUNAS, GRADAS Y ESCALERA
31 15 20 00	: CABLE DE SEGURIDAD
31 21 16 00	: ADITIVOS PARA PINTURAS
31 21 17 00	: ACABADOS EN GENERAL
31 21 18 00	: DISOLVENTES Y DILUYENTES PARA PINTURAS
31 21 19 00	: APLICADORES DE PINTURA Y ACCESORIOS PARA PINTAR
31 24 12 00	: CONJUNTOS REHACIADOS DE PLACA
35 10 16 00	: LÁMPARAS Y BOMBILLAS
39 10 18 00	: COMPONENTES Y ACCESORIOS DE LÁMPARA
39 10 19 00	: BALASTOS DE LÁMPARAS Y TRANSFORMADORES DE LÁMPARAS
39 11 16 00	: ILUMINACIÓN EXTERIOR Y ARTEFACTOS
39 11 18 00	: ACCESORIOS DE ILUMINACIÓN
39 11 19 00	: SEÑALIZACIÓN E ILUMINACIÓN DE ENLAZAMIENTOS PELIGROSOS

***** CONTINUA *****

Pag. 399 de 418

CAMARA DE COMERCIO DE TUNJA
KHAROS S.A.S.

Fecha expedición: 2023/01/15 09:44:56 *** Acta No. 500748397 *** Num. Operación: 59 U9/FUBX/2023/015 0018

*** EXPEDIDO A TRAVÉS DEL SISTEMA VIRTUAL S.I.I. ***

39 11 21 00	: ILUMINACIÓN ÓPTICA
39 12 10 00	: EQUIPAMIENTO PARA DISTRIBUCIÓN Y CONVERSIÓN DE ALIMENTACIÓN
39 12 14 00	: LENGÜETAS DE CONEXIÓN, CONECTADORES Y TERMINALES
39 12 15 00	: COMBUSTORES, CONTROLADORES Y RELES Y ACCESORIOS
39 12 16 00	: DISPOSITIVOS Y ACCESORIOS PARA LA PROTECCIÓN DE CIRCUITOS
39 12 17 00	: FERRETERÍA ELÉCTRICA Y SUMINISTROS
39 12 22 00	: INTERRUPTORES ELÉCTRICOS Y ACCESORIOS
39 13 15 00	: MARCADORES DE ALAMBRE Y DISPOSITIVOS PARA MARCAR ALAMBRE
39 13 17 00	: CONDUCTOS ELÉCTRICOS, ELECTRODUCTOS Y CABLES AEREOS
40 14 16 00	: VÁLVULAS
40 14 17 00	: MATERIAL DE FERRETERÍA Y ACCESORIOS
40 14 19 00	: CONDUCTOS
40 14 20 00	: MANGUERAS
40 14 25 00	: INTERCEPTORES Y COLADORES
40 15 15 00	: BOMBAS
40 15 16 00	: COMPRESORES
40 17 15 00	: TUBOS Y TUBERÍAS COMERCIALES
40 17 16 00	: TUBOS Y TUBERÍAS INDUSTRIALES
40 17 53 00	: ACCESORIOS Y BRIDAS ESPECIALIZADOS PARA TUBOS
40 18 18 00	: TUBOS DE ACERO SOLDADOS
40 18 23 00	: TUBOS DE ACERO SIN UNIONES
40 18 24 00	: TUBOS DE ACERO INOXIDABLE SIN UNIONES
40 18 31 00	: ACCESORIOS DE TUBOS
41 11 25 00	: INSTRUMENTOS DE MEDICIÓN Y OBSERVACIÓN DEL CARGAL DE FUNDIDOS
41 11 28 00	: EQUIPO E INSTRUMENTOS RELACIONADOS CON EL TRANSPORTE
41 11 36 00	: EQUIPO DE MEDICIÓN Y COMPROBACIÓN ELÉCTRICA
41 11 39 00	: EQUIPO PARA MEDICIÓN DE SUELOS
41 11 40 00	: EQUIPO DE MEDIDA DE ROCAS Y ESTRATOS
41 11 41 00	: INSTRUMENTOS SISSEOLÓGICOS
41 11 42 00	: INSTRUMENTOS DE AGUJERACIÓN
41 11 43 00	: INSTRUMENTOS HIDROLÓGICOS
41 11 45 00	: INSTRUMENTOS MECÁNICOS
41 11 46 00	: INSTRUMENTOS DE VERIFICACIÓN DE METALES, METALURGIA Y MATERIALES ESTRU...
45 12 15 00	: CÁMARAS
45 12 16 00	: ACCESORIOS PARA CÁMARAS
46 17 16 00	: EQUIPO DE VIOLANCIA Y DETECCIÓN
46 18 15 00	: BODEA DE SEGURIDAD
46 18 16 00	: CALZADO DE PROTECCIÓN
46 18 17 00	: PROTECTORES DE CARA Y CABEZA
46 18 18 00	: PROTECCIÓN Y ACCESORIOS PARA LA VISIÓN
46 18 19 00	: PROTECTORES AUDITIVOS
46 18 20 00	: PROTECCIÓN DE LA RESERACCIÓN
46 18 21 00	: EQUIPO Y SUMINISTROS ANTIESTÁTICOS
46 18 22 00	: EQUIPO DE APOYO ERGONÓMICO
46 18 23 00	: PROTECCIÓN ANTI CAÍDA Y EQUIPO DE RESCATE
55 12 17 00	: SEÑALIZACIÓN
55 12 19 00	: SEÑALIZACIONES

***** CONTINUA *****

Pag. 400 de 418

CAMARA DE COMERCIO DE TUNJA
KIAROS S.A.S.
 Fecha expedición: 2023/03/15 - 09:44:56 - Recibo No. 5200743397 - Num. Operación: 99 USUPE/BUCK 2023/03/15 0108

*** EXPEDIDO A TRAVÉS DEL SISTEMA VIRTUAL S.I.L. ***

56 10 16 00 : DISEÑOS PARA EL EXTERIOR
 70 11 16 00 : PLANTAS DE FLOR
 70 11 17 00 : PARQUES, JARDINES Y HUERTOS
 70 13 16 00 : PREPARACIÓN DEL TERRENO Y DEL SUELO
 70 15 17 00 : CONSERVA FORESTAL
 70 17 17 00 : RIEGO
 70 17 18 00 : SERVICIOS DE DRENAJE
 72 10 15 00 : SERVICIOS DE APOYO PARA LA CONSTRUCCIÓN
 72 10 29 00 : SERVICIOS DE MANTENIMIENTO Y REPARACIÓN DE INSTALACIONES
 72 10 33 00 : SERVICIOS DE MANTENIMIENTO Y REPARACIÓN DE INFRAESTRUCTURA
 72 14 16 00 : SERVICIOS DE CONSTRUCCIÓN DE ANTOYISTAS Y CARRETERAS
 72 14 11 00 : SERVICIOS DE CONSTRUCCIÓN Y REVESTIMIENTO Y PAVIMENTACIÓN DE INFRAEST...
 72 14 15 00 : SERVICIOS DE PREPARACIÓN DE TIERRAS
 72 14 16 00 : SERVICIOS DE CONSTRUCCIÓN DE SISTEMAS DE TRÁNSITO MASIVO
 72 14 17 00 : SERVICIOS DE ALQUILER O ARRENDAMIENTO DE EQUIPO Y MAQUINARIA DE CONSTRU...
 72 15 11 00 : SERVICIOS DE CONSTRUCCIÓN DE PIEDRA
 72 15 15 00 : SERVICIOS DE SISTEMAS ELÉCTRICOS
 72 15 16 00 : SERVICIOS DE SISTEMAS ESPECIALIZADOS DE COMUNICACIÓN
 72 15 17 00 : SERVICIOS DE INSTALACIÓN DE SISTEMAS DE SEGURIDAD FÍSICA E INDUSTRIAL
 72 15 19 00 : SERVICIOS DE ALBAÑILERÍA Y HORMOSTERÍA
 72 15 20 00 : SERVICIOS DE PAÑETADO Y DRYWALL
 72 15 27 00 : SERVICIOS DE INSTALACIÓN Y REPARACIÓN DE CONCRETO
 72 15 29 00 : SERVICIOS DE HERRAJE DE ACERO ESTRUCTURAL
 72 15 32 00 : SERVICIOS DE RECONSTRUCCION, IMPERMEABILIZACIÓN PROTECCIÓN CONTRA CLIM...
 72 15 33 00 : SERVICIOS DE MANTENIMIENTO E INSTALACIÓN DE EQUIPO DE ESTACIÓN DE SER...
 72 15 34 00 : SERVICIOS DE APARTEAMIENTO Y ANDAHAJE
 72 15 35 00 : SERVICIOS DE LIMPIEZA ESTRUCTURAL EXTERNA
 72 15 39 00 : SERVICIO DE PREPARACIÓN DE OBRAS DE CONSTRUCCIÓN
 72 15 44 00 : SERVICIOS DE MANTENIMIENTO Y FABRICACIÓN DE ACCESORIOS PARA TUBERÍAS
 72 15 45 00 : SERVICIOS DE MANTENIMIENTO E INSTALACIÓN DE EQUIPO PESADO
 73 12 18 00 : SERVICIOS DE INDUSTRIA DE PRODUCTOS DE MINERALES NO METÁLICOS
 73 18 11 00 : SERVICIOS DE REVESTIMIENTO
 73 18 19 00 : SERVICIOS DE SOLDADURA
 76 12 16 00 : DISPOSICIÓN DE DESECHOS NO PELIGROSOS
 77 10 15 00 : EVALUACIÓN DE IMPACTO AMBIENTAL
 77 11 16 00 : REHABILITACIÓN AMBIENTAL
 77 12 16 00 : CONTAMINACIÓN DEL SUELO
 77 12 17 00 : CONTAMINACIÓN DEL AGUA
 78 10 18 00 : TRANSPORTE DE CARGA POR CARRETERA
 80 10 19 00 : TRANSPORTE DE CARGA INTERMODAL
 80 10 16 00 : GERENCIA DE PROYECTOS
 81 10 15 00 : INGENIERIA CIVIL Y ARQUITECTURA
 81 10 17 00 : INGENIERIA ELÉCTRICA Y ELECTRÓNICA
 81 10 23 00 : INGENIERIA DE TRANSPORTE
 81 15 16 00 : CARTOGRAFÍA
 81 15 17 00 : GEOLOGÍA

----- CONTINUA -----

Pág. 451 de 418

CAMARA DE COMERCIO DE TUNJA
KIAROS S.A.S.
 Fecha expedición: 2023/03/15 - 09:44:55 - Recibo No. 5200743397 - Num. Operación: 99 USUPE/BUCK 2023/03/15 0104

*** EXPEDIDO A TRAVÉS DEL SISTEMA VIRTUAL S.I.L. ***

83 10 15 00 : SERVICIOS DE ACUEDUCTO Y ALCAHARILLADO
 95 11 15 00 : VÍAS DE TRÁFICO LIMITADO
 95 11 16 00 : VÍAS DE TRÁFICO ABIERTO
 95 12 16 00 : EDIFICIOS Y ESTRUCTURAS DE TRANSDORTE
 95 12 17 00 : EDIFICIOS Y ESTRUCTURAS PÚBLICOS

EXPERIENCIA No. 95 :
 NÚMERO CONSECUTIVO DEL CONTRATO: 095
 CONTRATO CELEBRADO POR : 2 - SOCIO / ASOCIADO
 NOMBRE DEL CONTRATISTA : JAIRO ALEXANDER GALÁN HERNÁNDEZ
 NOMBRE DEL CONTRATANTE : MUNICIPIO DE TUNJA
 VALOR CONTRATADO EN SÍMBOLO : \$37.37

SG FM CL PR - DESCRIPCIÓN
 11 11 15 00 : BARRO Y TIERRA
 11 11 16 00 : PIEDRA
 30 11 16 00 : CEMENTO Y CAL
 30 16 17 00 : YESOS
 40 14 17 00 : MATERIAL DE FERRETERÍA Y ACCESORIOS
 46 18 15 00 : ROPA DE SEGURIDAD
 46 18 16 00 : CALZADO DE PROTECCIÓN
 46 18 17 00 : PROTECTORES DE CARA Y CABEZA
 46 18 18 00 : PROTECCIÓN Y ACCESORIOS PARA LA VISIÓN
 46 18 19 00 : PROTECTORES AUDITIVOS
 46 18 20 00 : PROTECCIÓN DE LA RESPIRACIÓN
 46 18 23 00 : PROTECCIÓN ANTI CAÍDA Y EQUIPO DE RESCATE
 47 12 18 00 : EQUIPO DE LIMPIEZA
 47 13 17 00 : SUMINISTROS PARA ASESOS
 47 13 18 00 : SOLUCIONES DE LIMPIEZA Y DESINFECCIÓN
 70 11 17 00 : PARQUES, JARDINES Y HUERTOS
 70 13 15 00 : PROTECCIÓN DEL TERRENO Y DEL SUELO
 70 17 15 00 : DESARROLLO
 70 17 18 00 : SERVICIOS DE DRENAJE
 72 10 15 00 : SERVICIOS DE APOYO PARA LA CONSTRUCCIÓN
 72 10 21 00 : CONTROL DE PLAGAS
 72 10 29 00 : SERVICIOS DE MANTENIMIENTO Y REPARACIÓN DE INSTALACIONES
 72 10 33 00 : SERVICIOS DE MANTENIMIENTO Y REPARACIÓN DE INFRAESTRUCTURA
 72 14 15 00 : SERVICIOS DE CONSTRUCCIÓN DE TIERRAS
 72 15 11 00 : SERVICIOS DE CONSTRUCCIÓN DE PIEDRA
 72 15 32 00 : SERVICIOS DE RECONSTRUCCION, IMPERMEABILIZACIÓN PROTECCIÓN CONTRA CLIM...
 76 10 15 00 : DESINFECCIÓN
 76 12 15 00 : RECOLECCIÓN Y DISPOSICIÓN DE BASURAS
 76 12 16 00 : DISPOSICIÓN DE DESECHOS NO PELIGROSOS
 76 12 20 00 : SERVICIOS DE BASURERO
 77 10 15 00 : EVALUACIÓN DE IMPACTO AMBIENTAL
 77 11 16 00 : REHABILITACIÓN AMBIENTAL
 77 12 16 00 : CONTAMINACIÓN DEL SUELO

----- CONTINUA -----

Pág. 472 de 459

CAMARA DE COMERCIO DE TUNJA
KIAROS S.A.S.
 Fecha expedición: 2023/03/15 - 09:44:56 - Recibo No. 5200743397 - Num. Operación: 99 USUPE/BUCK 2023/03/15 0108

*** EXPEDIDO A TRAVÉS DEL SISTEMA VIRTUAL S.I.L. ***

77 12 17 00 : CONTAMINACIÓN DEL AGUA
 80 10 16 00 : GERENCIA DE PROYECTOS
 81 10 15 00 : INGENIERIA CIVIL Y ARQUITECTURA
 83 10 15 00 : SERVICIOS DE ACUEDUCTO Y ALCAHARILLADO
 95 10 18 00 : LOTES DE TERRENOS GOBIERNAMENTALES
 95 10 19 00 : TIERRAS AGRÍCOLAS
 95 12 16 00 : EDIFICIOS Y ESTRUCTURAS DE TRANSPORTE
 95 12 17 00 : EDIFICIOS Y ESTRUCTURAS PÚBLICOS
 95 12 25 00 : EDIFICIOS Y ESTRUCTURAS AGRÍCOLAS Y DE CULTIVOS Y PESCA

EXPERIENCIA No. 96 :
 NÚMERO CONSECUTIVO DEL CONTRATO: 096
 CONTRATO CELEBRADO POR : 2 - SOCIO / ASOCIADO
 NOMBRE DEL CONTRATISTA : JAIRO ALEXANDER GALÁN HERNÁNDEZ
 NOMBRE DEL CONTRATANTE : MUNICIPIO DE TUNJA
 VALOR CONTRATADO EN SÍMBOLO : \$3.74

SG FM CL PR - DESCRIPCIÓN
 11 11 15 00 : BARRO Y TIERRA
 11 11 16 00 : PIEDRA
 12 16 49 00 : ADHITES DE IMPERMEABILIZACIÓN
 20 12 11 00 : EQUIPO PARA CEMENTAR
 20 12 12 00 : EQUIPO DE FRACTURAR
 20 12 14 00 : HERRAMIENTAS Y EQUIPO DE TERMINACIÓN
 22 10 15 00 : MAQUINARIA PARA TRABAJO DE DESHORTE
 22 10 16 00 : EQUIPO DE PAVIMENTACIÓN
 22 10 29 00 : EQUIPO Y MAQUINARIA DE DEMOLICIÓN DE EDIFICIOS
 23 15 35 00 : SISTEMAS DE FINITRA
 23 27 15 00 : MAQUINARIA DE SOLDADURA FUERTE
 23 27 16 00 : MAQUINARIA DE SOLDADURA DÉBIL
 23 27 17 00 : ACCESORIOS PARA SOLDAR, SOLDADURA FUERTE Y SOLDADURA DÉBIL
 24 10 16 00 : EQUIPO DE TEJADO Y ACCESORIOS
 24 10 17 00 : TRANSPORTADORES Y ACCESORIOS
 26 12 15 00 : ALAMBRE ELÉCTRICO
 27 11 22 00 : HERRAMIENTAS DE ALBAÑILERÍA Y CONCRETO
 27 11 27 00 : HERRAMIENTAS MECÁNICAS
 27 13 15 00 : HERRAMIENTAS NEUMÁTICAS
 27 13 17 00 : CILINDROS NEUMÁTICOS Y COMPONENTES
 30 10 15 00 : ANCHOS
 30 10 17 00 : VIGAS
 30 10 18 00 : CONDUCTOS
 30 10 20 00 : HOJA
 30 10 23 00 : PERFILES
 30 10 24 00 : VARIILLAS
 30 10 28 00 : PISOAJE
 30 10 29 00 : PILARES
 30 10 31 00 : RIELES

----- CONTINUA -----

Pág. 493 de 418

CAMARA DE COMERCIO DE TUNJA
KIAROS S.A.S.
 Fecha expedición: 2023/03/15 - 09:44:55 - Recibo No. 5200743397 - Num. Operación: 99 USUPE/BUCK 2023/03/15 0108

*** EXPEDIDO A TRAVÉS DEL SISTEMA VIRTUAL S.I.L. ***

30 10 36 00 : PRODUCTOS ESTRUCTURALES
 30 11 15 00 : CONCRETO Y MORTEROS
 30 11 16 00 : CEMENTO Y CAL
 30 11 17 00 : YESOS
 30 11 18 00 : AGREGADOS
 30 11 19 00 : ELEMENTOS PARA REFORZAR CONCRETO
 30 12 18 00 : MATERIALES DE ARQUITECTURA PAISAJÍSTICA
 30 12 19 00 : MATERIALES PARA ESTABILIZACIÓN Y REFORZO DE SUELOS
 30 13 15 00 : BLOQUES
 30 13 16 00 : LADRILLOS
 30 13 17 00 : AZULEJOS Y BALDOSAS
 30 14 15 00 : AISLAMIENTO TÉRMICO
 30 14 16 00 : AISLAMIENTO ESPECIAL
 30 14 17 00 : CAPAS DE SELLAMIENTO DE AISLAMIENTO
 30 15 15 00 : MATERIAL PARA TEJADOS Y TECHOS
 30 15 16 00 : ACCESORIOS PARA TEJADOS
 30 15 17 00 : CAVALONES DE TEJADO Y ACCESORIOS
 30 15 18 00 : MATERIALES PARA REVESTIMIENTO DE PAREDES Y EXTERIOR
 30 15 19 00 : MATERIALES Y PRODUCTOS PARA ACABADOS
 30 15 20 00 : CERCADO
 30 15 15 00 : MATERIALES PARA ACABADOS DE PAREDES
 30 15 16 00 : MATERIALES PARA TECHOS
 30 16 17 00 : SUELOS
 30 16 18 00 : EBANISTERÍA
 30 16 19 00 : MOLDEADO Y CARPINTERÍA ESCÁNTICA
 30 16 20 00 : MOLDEADO Y CARPINTERÍA
 30 16 21 00 : LAMINADOS INTERIORES
 30 16 24 00 : JINOS DIVISORIOS
 30 17 15 00 : PUERTAS
 30 17 16 00 : VENTANAS
 30 17 17 00 : PRODUCTOS DE CRISTAL
 30 17 18 00 : CILINDROS
 30 17 19 00 : MARCOS DE VENTANAS
 30 17 20 00 : PUERTAS
 30 17 21 00 : PUERTAS PARA GARAJE Y OPERADORES
 30 18 15 00 : PORCELANA SANITARIA
 30 18 16 00 : INSTALACIONES RESIDENCIALES NO SANITARIAS
 30 18 17 00 : GRIFOS
 30 18 18 00 : CARRASAS, CILINDROS Y PARTES Y ACCESORIOS DE GRIFOS Y DUCHAS
 30 19 15 00 : ESCALERAS Y ANDAHAJE
 30 19 16 00 : ESCALERAS Y ACCESORIOS DE ANDAHAJE
 30 26 63 00 : MATERIALES ESTRUCTURALES DE MADERA
 31 15 20 00 : CABLE DE SEGURIDAD
 31 21 15 00 : PINTURAS Y TAPA POROS
 31 21 16 00 : ADITIVOS PARA PINTURAS
 31 21 17 00 : ACABADOS EN GENERAL
 31 21 18 00 : DISOLVENTES Y DILUYENTES PARA PINTURAS

----- CONTINUA -----

Pág. 504 de 459



CAMARA DE COMERCIO DE YUJIA

KIHAROS S.A.S.
Fecha expedición: 2023/03/15 - 03 4426 **** Recibo No. 500749337 **** Num. Operación: 99 USU/PUB/K 2023/015 0018

*** EXPEDIDO A TRAVES DEL SISTEMA VIRTUAL S.I.I. ***

31 21 19 00 :	APLICADORES DE PINTURA Y ACCESORIOS PARA PINTAR
31 21 17 00 :	ESPEJOS
31 37 15 00 :	LADRILLOS REFRACTARIOS
39 10 16 00 :	LAMPARAS Y BOMBILLAS
39 10 18 00 :	COMPONENTES Y ACCESORIOS DE LÁMPARA
39 10 19 00 :	BALASTOS DE LAMPARAS Y TRANSFORMADORES DE LAMPARAS
39 11 15 00 :	ILUMINACIÓN DE INTERIORES Y ARTEFACTOS
39 11 16 00 :	ILUMINACIÓN EXTERIORES Y ARTEFACTOS
39 11 18 00 :	ACCESORIOS DE ILUMINACIÓN
39 11 19 00 :	SEÑALIZACIÓN E ILUMINACIÓN DE EMPLAZAMIENTOS PELIGROSOS
39 11 21 00 :	ILUMINACIÓN ÓPTICA
39 11 23 00 :	ILUMINACIÓN Y ACCESORIOS DE ESCENARIOS Y ESTUDIOS
39 11 25 00 :	LUMINARIAS DE ESCENARIOS Y ESTUDIOS
39 12 18 00 :	EQUIPAMIENTO PARA DISTRIBUCIÓN Y CONVERSIÓN DE ALIMENTACIÓN
39 12 11 00 :	CENTROS DE CONTROL Y DISTRIBUCIÓN Y ACCESORIOS
39 12 14 00 :	LANGUETAS DE COXIÓN, CONECTADORES Y TERMINALES
39 12 15 00 :	CONJUNTADORES, CONTROLES Y RELES Y ACCESORIOS
39 12 16 00 :	DISPOSITIVOS Y ACCESORIOS PARA LA PROTECCIÓN DE CIRCUITOS
39 12 17 00 :	FERRERÍA ELÉCTRICA Y SUMINISTROS
39 12 18 00 :	INSTALACIONES DE EDIFICIOS INTELIGENTES - IBI
39 12 19 00 :	DISPOSITIVOS Y ACCESORIOS DE SEGURIDAD ELÉCTRICA
39 12 21 00 :	EQUIPO DE TRANSMISIÓN Y DISTRIBUCIÓN ELÉCTRICA
39 12 23 00 :	INTERRUPTORES ELÉCTRICOS Y ACCESORIOS
39 12 23 00 :	RELES ELÉCTRICOS Y ACCESORIOS
39 13 15 00 :	MARCADORES DE ALAMBRE Y DISPOSITIVOS PARA MARCAR ALAMBRE
39 13 16 00 :	DISPOSITIVOS DE PROTECCIÓN DE ALAMBRE
39 13 17 00 :	CONDUCTOS ELÉCTRICOS, ELECTRODUCOS Y CABLES AEREOS
40 10 15 00 :	VENTILACIÓN
40 14 16 00 :	VALVULAS
40 14 17 00 :	MATERIAL DE FERRERÍA Y ACCESORIOS
40 14 19 00 :	CONDUCTOS
40 14 20 00 :	MANGUERAS
40 15 15 00 :	BOMBAS
40 15 16 00 :	COMPRESORES
40 17 15 00 :	TUBOS Y TUBERÍAS COMERCIALES
40 17 16 00 :	TUBOS Y TUBERÍAS INDUSTRIALES
40 17 53 00 :	ACCESORIOS Y BRIDAS ESPECIALIZADOS PARA TUBOS
40 18 15 00 :	TUBOS DE COBRE SOLDADOS
40 18 20 00 :	TUBOS DE COBRE SIN UNIONES
40 18 23 00 :	TUBOS DE ACERO SIN UNIONES
40 18 24 00 :	TUBOS DE ACERO INOXIDABLE SIN UNIONES
40 18 31 00 :	ACCESORIOS DE TUBOS
43 22 28 00 :	EQUIPO DE TELEFONÍA
43 22 29 00 :	ACCESORIOS DE EQUIPO DE TELEFONÍA
45 12 15 00 :	CÁMARAS
45 12 16 00 :	ACCESORIOS PARA CÁMARAS
46 17 16 00 :	EQUIPO DE VIGILANCIA Y DETECCIÓN

***** CONTRATA *****

Pag. 406 de 458



CAMARA DE COMERCIO DE YUJIA

KIHAROS S.A.S.
Fecha expedición: 2023/03/15 - 03 4426 **** Recibo No. 500749337 **** Num. Operación: 99 USU/PUB/K 2023/015 0018

*** EXPEDIDO A TRAVES DEL SISTEMA VIRTUAL S.I.I. ***

46 18 15 00 :	ROPA DE SEGURIDAD
46 18 16 00 :	CALZADO DE PROTECCIÓN
46 18 17 00 :	PROTECTORES DE CASA Y CÉREZA
46 18 18 00 :	PROTECCIÓN Y ACCESORIOS PARA LA VISIÓN
46 18 19 00 :	PROTECTORES AUDITIVOS
46 18 20 00 :	PROTECCIÓN DE LA RESPIRACIÓN
46 18 23 00 :	PROTECCIÓN ANTI CAÍDA Y EQUIPO DE RESCATE
46 19 15 00 :	PREVENCIÓN CONTRA INCENDIOS
47 12 16 00 :	MÁQUINAS Y ACCESORIOS PARA PISOS
47 12 17 00 :	ENVASES Y ACCESORIOS PARA RESIDUOS
47 12 18 00 :	EQUIPO DE LIMPIEZA
47 13 17 00 :	SUMINISTROS PARA ASEOS
52 10 15 00 :	ALFORBRAS Y FELPUDOS
52 13 15 00 :	CORTINAS Y KOPAJE
52 13 16 00 :	PERSTAMAS
52 13 17 00 :	ACCESORIOS Y FERRERÍA PARA TRATAMIENTO DE VENTANAS
52 16 15 00 :	EQUIPOS AUDIOVISUALES
52 16 16 00 :	ACCESORIOS DE EQUIPO AUDIOVISUAL
52 17 10 00 :	TRATAMIENTOS DE PARED DE BAÑO
55 12 16 00 :	ETIQUETAS
55 12 17 00 :	SEÑALIZACIÓN
55 12 19 00 :	SEÑALIZACIONES
56 10 15 00 :	MOBILIOS
56 10 16 00 :	MUEBLES PARA EL EXTERIOR
56 10 17 00 :	MUEBLES DE OFICINA
56 10 19 00 :	PIEZAS DE MOBILIARIO Y ACCESORIOS
56 11 15 00 :	SITIOS DE TRABAJO Y PAQUETES PARA LA OFICINA
56 11 16 00 :	SISTEMAS DE PAPELES
56 11 17 00 :	CABEZOS Y SISTEMAS NO MODULARES
56 11 18 00 :	MUEBLES INDEFINIDITOS
56 11 19 00 :	MUEBLES INDUSTRIALES
56 11 20 00 :	MUEBLES DE APOYO DE LA COMPUTADORA
56 11 21 00 :	ASIENTOS
56 11 22 00 :	SISTEMAS DE ESCRITORIOS
56 11 23 00 :	PARTES Y ACCESORIOS PARA ASIENTOS DE AUDITORIOS O ESTADIOS O DE USO ESP...
56 12 10 00 :	MOBILIARIO DE BIBLIOTECA
56 12 11 00 :	MOBILIARIO DE CLASE DE ARTE
56 12 12 00 :	MOBILIARIO DE SALA DE FISIOTERAPIA AUXILIOS
56 12 13 00 :	ACCESORIOS DE INSTALACIONES EDUCATIVAS GENERALES
56 12 14 00 :	MOBILIARIO DE CAFETERÍA Y COSEOR
56 12 15 00 :	MOBILIARIO GENERAL DE AULA
56 12 16 00 :	MOBILIARIO PARA EL TIEMPO DE DESCANSO Y Ocio CREATIVO PARA GUARBERÍA 1...
56 12 17 00 :	MÓDULOS DE ALMACENAMIENTO GENERAL Y DE LIBROS PARA LAS AULAS
56 12 18 00 :	MOBILIARIO Y ACCESORIOS DE AULAS VOCACIONALES
56 12 19 00 :	MOBILIARIO DE DEMOSTRACIÓN
56 12 20 00 :	MUEBLES DE LABORATORIO
70 11 15 00 :	PLANTAS Y ARBOLES ORNAMENTALES

***** CONTRATA *****

Pag. 406 de 458



CAMARA DE COMERCIO DE YUJIA

KIHAROS S.A.S.
Fecha expedición: 2023/03/15 - 03 4426 **** Recibo No. 500749337 **** Num. Operación: 99 USU/PUB/K 2023/015 0018

*** EXPEDIDO A TRAVES DEL SISTEMA VIRTUAL S.I.I. ***

70 11 16 00 :	PLANTAS DE FLOR
70 11 17 00 :	PÁRQUES, JARDINES Y HUERTOS
70 17 15 00 :	DESARROLLO
70 17 17 00 :	RIEGO
70 17 18 00 :	SERVICIOS DE DRENAJE
72 10 15 00 :	SERVICIOS DE APOYO PARA LA CONSTRUCCIÓN
72 10 28 00 :	SERVICIOS DE MANTENIMIENTO Y REPARACIÓN DE INSTALACIONES
72 10 33 00 :	SERVICIOS DE MANTENIMIENTO Y REPARACIÓN DE INFRAESTRUCTURA
72 11 10 00 :	SERVICIOS DE CONSTRUCCIÓN DE UNIDADES UNIFAMILIARES
72 11 11 00 :	SERVICIOS DE CONSTRUCCIÓN DE UNIDADES MULTIFAMILIARES
72 12 10 00 :	SERVICIOS DE CONSTRUCCIÓN DE EDIFICIOS INDUSTRIALES Y SOBRAS BUENAS
72 12 11 00 :	SERVICIOS DE CONSTRUCCIÓN DE EDIFICIOS COMERCIALES Y DE OFICINA
72 12 12 00 :	SERVICIOS DE CONSTRUCCIÓN DE EDIFICIOS AGRÍCOLAS
72 12 13 00 :	SERVICIOS DE CONSTRUCCIÓN DE TALLERES AUTOMOTRICES Y ESTACIONES DE SER...
72 12 14 00 :	SERVICIOS DE CONSTRUCCIÓN DE EDIFICIOS PÚBLICOS ESPECIALIZADOS
72 12 15 00 :	SERVICIOS DE CONSTRUCCIÓN DE PLANTAS INDUSTRIALES
72 14 10 00 :	SERVICIOS DE CONSTRUCCIÓN DE AUTOPISTAS Y CARRETERAS
72 14 11 00 :	SERVICIOS DE CONSTRUCCIÓN Y REVESTIMIENTO Y PAVIMENTACIÓN DE INFRAEST...
72 14 12 00 :	SERVICIOS DE CONSTRUCCIÓN MARINA
72 14 13 00 :	SERVICIO DE CONSTRUCCIÓN DE FACILIDADES ATLÉTICAS Y RECREATIVAS
72 14 14 00 :	SERVICIOS DE CONSTRUCCIÓN Y REPARACIÓN DE FACILIDADES DE DETENCIÓN
72 14 15 00 :	SERVICIOS DE PREPARACIÓN DE TIERRAS
72 14 16 00 :	SERVICIOS DE CONSTRUCCIÓN DE SISTEMAS DE TRÁNSITO MARÍTIMO
72 14 17 00 :	SERVICIOS DE ADQUISICIÓN O ARRENDAMIENTO DE EQUIPO Y MAQUINARIA DE CONSTR...
72 15 10 00 :	SERVICIOS DE CONSTRUCCIÓN Y MANTENIMIENTO DE CALDERAS Y HORNOS
72 15 11 00 :	SERVICIOS DE CONSTRUCCIÓN DE ELÉCTRICIDAD
72 15 12 00 :	SERVICIOS DE CONSTRUCCIÓN Y MANTENIMIENTO DE HVAC CALEFACCIÓN Y ENFR...
72 15 13 00 :	SERVICIOS DE PINTURA E INSTALACIÓN DE PAPEL DE COLGADURA
72 15 14 00 :	SERVICIOS DE CONSTRUCCIÓN DE RECORRIDOS DE BOMBAS
72 15 15 00 :	SERVICIOS DE SISTEMAS ELÉCTRICOS
72 15 16 00 :	SERVICIOS DE SISTEMAS ESPECIALIZADOS DE COMUNICACIÓN
72 15 17 00 :	SERVICIOS DE INSTALACIÓN DE SISTEMAS DE SEGURIDAD FÍSICA E INDUSTRIAL
72 15 18 00 :	SERVICIOS DE MANTENIMIENTO Y REPARACIÓN DE INSTALACIONES DE MÁQUINAS
72 15 19 00 :	SERVICIOS DE ALABRERÍA Y HERRISTERÍA
72 15 20 00 :	SERVICIOS DE PANEADO Y BROWNAL
72 15 21 00 :	SERVICIOS ACÚSTICOS Y DE AISLAMIENTO
72 15 22 00 :	SERVICIOS DE BALNEOS TERMALES Y HAMBOS Y HOSPICIOS
72 15 23 00 :	SERVICIOS DE CARPINTERÍA
72 15 24 00 :	SERVICIOS DE MONTAJE E INSTALACIÓN DE VENTANAS Y PUERTAS
72 15 25 00 :	SERVICIOS DE INSTALACIÓN DE PISOS
72 15 26 00 :	SERVICIOS DE TECHADO Y PANELES EXTERNOS Y LÁMINAS DE METAL
72 15 27 00 :	SERVICIOS DE INSTALACIÓN Y REPARACIÓN DE CONCRETO
72 15 28 00 :	SERVICIOS DE PERFORACIÓN DE POZOS DE AGUA
72 15 29 00 :	SERVICIOS DE MONTAJE DE ACERO ESTRUCTURAL
72 15 30 00 :	SERVICIOS DE VÍDRIDOS Y VENTANERÍA
72 15 31 00 :	SERVICIOS DE CONSTRUCCIÓN DE FACILIDADES ATLÉTICAS Y RECREATIVAS
72 15 32 00 :	SERVICIOS DE MANTENIMIENTO, IMPERMEABILIZACIÓN Y PROTECCIÓN CONTRA CLIM...

***** CONTRATA *****

Pag. 407 de 458



CAMARA DE COMERCIO DE YUJIA

KIHAROS S.A.S.
Fecha expedición: 2023/03/15 - 03 4426 **** Recibo No. 500749337 **** Num. Operación: 99 USU/PUB/K 2023/015 0018

*** EXPEDIDO A TRAVES DEL SISTEMA VIRTUAL S.I.I. ***

72 15 33 00 :	SERVICIOS DE MANTENIMIENTO E INSTALACIÓN DE EQUIPO DE ESTACIÓN DE SER...
72 15 34 00 :	SERVICIOS DE APAREJAMIENTO Y AJUSTAJE
72 15 35 00 :	SERVICIOS DE LIMPIEZA ESTRUCTURAL EXTERNA
72 15 36 00 :	SERVICIOS DE LIMPIEZA INTERIOR, DOTACIÓN Y REMEDIACIÓN
72 15 37 00 :	SERVICIOS DE INSTALACIÓN, MANTENIMIENTO Y REPARACIÓN DE EQUIPOS Y COL...
72 15 39 00 :	SERVICIO DE PREPARACIÓN DE OBRAS DE CONSTRUCCIÓN
72 15 40 00 :	SERVICIOS DE EDIFICIOS ESPECIALIZADOS Y COMERCIOS
72 15 41 00 :	SERVICIOS DE MANTENIMIENTO Y REPARACIÓN DE EQUIPO DE SISTEMAS DE DISTR...
72 15 42 00 :	SERVICIOS DE MANTENIMIENTO Y REPARACIÓN DE INSTALACIONES DE INSTRUMENTA...
72 15 43 00 :	SERVICIOS DE MANTENIMIENTO Y REPARACIÓN DE EQUIPO LÚTICO Y GENERACION...
72 15 44 00 :	SERVICIOS DE MANTENIMIENTO Y FABRICACIÓN DE ACCESORIOS PARA TUBERÍAS
72 15 45 00 :	SERVICIOS DE MANTENIMIENTO E INSTALACIÓN DE EQUIPO PESADO
73 12 18 00 :	SERVICIOS DE INDUSTRIA DE PRODUCTOS DE MINERALES NO METÁLICOS
73 18 19 00 :	SERVICIOS DE SOLDADURA
76 10 15 00 :	DESINFECCIÓN
76 11 15 00 :	SERVICIOS DE LIMPIEZA Y MANTENIMIENTO DE EDIFICIOS GENERALES Y DE OFICINAS
76 11 16 00 :	SERVICIOS DE LIMPIEZA DE COMPONENTES DE EDIFICIOS
77 10 15 00 :	EVALUACIÓN DE IMPACTO AMBIENTAL
77 11 16 00 :	REHABILITACIÓN AMBIENTAL
78 10 18 00 :	TRANSPORTE DE CARGA POR CARRETERA
78 10 19 00 :	TRANSPORTE DE CARGA INTERMODAL
80 10 16 00 :	GERENCIA DE PROYECTOS
81 10 15 00 :	INGENIERÍA CIVIL Y ARQUITECTURA
81 10 16 00 :	INGENIERÍA MECÁNICA
81 10 17 00 :	INGENIERÍA ELÉCTRICA Y ELECTRÓNICA
81 10 22 00 :	INGENIERÍA DE TRANSPORTE
81 11 17 00 :	SISTEMAS DE MANEJO DE INFORMACIÓN MIS
81 11 20 00 :	SERVICIOS DE DATOS
81 15 16 00 :	CARTOGRAFÍA
81 15 17 00 :	GENIOLOGÍA
81 16 17 00 :	SERVICIOS DE TELECOMUNICACIONES
83 10 15 00 :	SERVICIOS DE ACUEDUCTO Y ALCANTARILLADO
95 12 15 00 :	EDIFICIOS Y ESTRUCTURAS COMERCIALES Y DE ENTRETENIMIENTO
95 12 16 00 :	EDIFICIOS Y ESTRUCTURAS DE TRANSPORTE
95 12 17 00 :	EDIFICIOS Y ESTRUCTURAS PÚBLICOS
95 12 18 00 :	EDIFICIOS Y ESTRUCTURAS UTILITARIAS
95 12 19 00 :	EDIFICIOS Y ESTRUCTURAS EDUCACIONALES Y DE ADMINISTRACIÓN
95 12 20 00 :	EDIFICIOS Y ESTRUCTURAS HOSPITALARIAS
95 12 21 00 :	EDIFICIOS Y ESTRUCTURAS DE ACUEDUCTOS
95 12 23 00 :	EDIFICIOS Y ESTRUCTURAS DE SALUD Y DEPORTIVAS
95 12 24 00 :	EDIFICIOS Y ESTRUCTURAS INDUSTRIALES
95 12 26 00 :	EDIFICIOS Y ESTRUCTURAS RELIGIOSAS
95 12 27 00 :	EDIFICIOS Y ESTRUCTURAS DE DEFENSA

EXPERIENCIA No. 97 :

NÚMERO CONSECUTIVO DEL CONTRATO: 097

CONTRATO CELEBRADO POR : 2 - SOCIO / ASOCIADO

***** CONTRATA *****

Pag. 408 de 458

 CÁMARA DE COMERCIO DE TUNJA KIARIOS S.A.S. <small>Fecha expedición: 2023/03/15 09:44:55 *** Fecha No. 50074537 *** Num. Operación: 59 USUPUBUY 2023/03/15 0918</small>	
*** EXPEDIDO A TRAVÉS DEL SISTEMA VIRTUAL S.I.I. ***	
NOMBRE DEL CONTRATISTA	JAIRO ALEXANDER GALÁN HERNÁNDEZ
NOMBRE DEL CONTRATANTE	COOPERATIVA DEL SISTEMA NACIONAL DE JUSTICIA "SIRISCOPI"
VALOR CONTRATADO EN SIMULV	173,47
SG FM CL PR - DESCRIPCIÓN	
11 11 15 00	BARRO Y TIERRA
11 11 16 00	PIEDRA
12 14 19 00	AGENTES DE REHABILITACIÓN
20 12 11 00	EQUIPO PARA CEJENIRAR
20 12 12 00	EQUIPO DE FRACTURAR
20 12 14 00	HERRAMIENTAS Y EQUIPO DE TERMINACIÓN
22 10 15 00	MAQUINARIA PARA TRABAJO DE DESMONTE
22 10 16 00	EQUIPO DE PAVIMENTACIÓN
22 10 20 00	EQUIPO Y MAQUINARIA DE DEMOLICIÓN DE EDIFICIOS
23 15 35 00	SISTEMAS DE PINTURA
23 27 15 00	MAQUINARIA DE SOLDADURA FUERTE
23 27 16 00	MAQUINARIA DE SOLDADURA DÉBIL
23 27 17 00	ACCESORIOS PARA SOLDAR, SOLDADURA FUERTE Y SOLDADURA DÉBIL
24 10 16 00	EQUIPO DE LIZAJE Y ACCESORIOS
24 10 17 00	TRANSPORTADORES Y ACCESORIOS
26 12 15 00	ALAMBRE ELÉCTRICO
30 10 19 00	HERRAMIENTAS DE ARMABILERIA Y CONCRETO
30 11 27 00	HERRAMIENTAS MECÁNICAS
30 11 15 00	HERRAMIENTAS HIDRÁULICAS
30 11 17 00	CILINDROS neumáticos y COMPONENTES
30 10 15 00	ÁNGULOS
30 10 17 00	VIGAS
30 10 19 00	CONDUCTOR
30 10 20 00	MOJA
30 10 24 00	PERFILES
30 10 24 00	VARILLAS
30 10 28 00	PILOTAJE
30 10 29 00	PIELES
30 10 30 00	RIESES
30 10 36 00	PRODUCTOS ESTRUCTURALES
30 11 15 00	CONCRETO Y MORTEROS
30 11 16 00	CEMENTO Y CAL
30 11 17 00	YESOS
30 11 18 00	AGREGADOS
30 11 19 00	ELEMENTOS PARA REFORZAR CONCRETO
30 12 19 00	MATERIALES DE ARQUITECTURA PAISAJISTICA
30 12 19 00	MATERIALES PARA ESTABILIZACIÓN Y REPERO DE SUELOS
30 13 15 00	BLOQUES
30 13 16 00	LADRILLOS
30 13 17 00	AZULEJOS Y BAÑOSAS
30 14 15 00	AISLAMIENTO TÉRMICO
***** CONTINUA *****	

Pag. 409 de 418

 CÁMARA DE COMERCIO DE TUNJA KIARIOS S.A.S. <small>Fecha expedición: 2023/03/15 09:44:55 *** Fecha No. 50074537 *** Num. Operación: 59 USUPUBUY 2023/03/15 0918</small>	
*** EXPEDIDO A TRAVÉS DEL SISTEMA VIRTUAL S.I.I. ***	
30 14 16 00	AISLAMIENTO ESPECIAL
30 14 17 00	CAPAS DE AISLAMIENTO DE AISLAMIENTO
30 15 15 00	MATERIAL PARA TEJADOS Y TECHOS
30 15 16 00	ACCESORIOS PARA TEJADOS
30 15 17 00	CANALONES DE TEJADO Y ACCESORIOS
30 15 18 00	MATERIALES PARA REVESTIMIENTO DE PAREDES Y EXTERIOR
30 15 19 00	MATERIALES Y PRODUCTOS PARA ACABADOS
30 15 20 00	CERCAJO
30 16 15 00	MATERIALES PARA ACABADOS DE PAREDES
30 16 16 00	MATERIALES PARA TECHOS
30 16 17 00	SUELOS
30 16 18 00	ESABISTERIA
30 16 19 00	ISOLADO Y CARPINTERIA MECÁNICA
30 16 20 00	ISOLURAS Y CARPINTERIA
30 16 21 00	LAMINADOS METALICOS
30 16 24 00	PBRYS DIVISORIOS
30 17 15 00	PUERTAS
30 17 16 00	VENTANAS
30 17 17 00	PRODUCTOS DE CRISTAL
30 17 18 00	CLARABOYAS
30 17 19 00	MARCOS DE VENTANAS
30 17 20 00	PERRAS
30 17 21 00	PUERTAS PARA GARAJE Y OPERADORES
30 18 15 00	FORCELAMA SANITARIA
30 18 16 00	INSTALACIONES RESIDENCIALES NO SANITARIAS
30 18 17 00	GATOS
30 18 18 00	CABEZAS, CHORROS Y PARTES Y ACCESORIOS DE GRIFOS Y DUCHAS
30 19 15 00	ESCALERAS Y ANDAHOS
30 19 16 00	ESCALERAS Y ACCESORIOS DE ANDAHOS
30 26 53 00	MATERIALES ESTRUCTURALES DE MADERA
31 15 20 00	CABLE DE SEGURIDAD
31 21 15 00	PINTURAS Y TAPA POROS
31 21 16 00	ADITIVOS PARA PINTURAS
31 21 17 00	ACABADOS EN GENERAL
31 21 18 00	DISOLVENTES Y DILUYENTES PARA PINTURAS
31 21 19 00	APLICADORES DE PINTURA Y ACCESORIOS PARA PINTAR
31 24 17 00	ESPEJOS
31 37 11 00	LADRILLOS REFRACTARIOS
39 10 16 00	LAMPARAS Y BOMBILLAS
39 10 18 00	COMPONENTES Y ACCESORIOS DE LAMPARA
39 10 19 00	BALASTOS DE LAMPARAS Y TRANSDUCTORES DE LAMPARAS
39 11 16 00	ILUMINACIÓN DE INTERIORES Y ARTIFACTOS
39 11 16 00	ILUMINACIÓN EXTERIOR Y ARTIFACTOS
39 11 18 00	ACCESORIOS DE ILUMINACIÓN
39 11 19 00	SEÑALIZACIÓN E ILUMINACIÓN DE EMPLAZAMIENTOS PELIGROSOS
39 11 21 00	ILUMINACIÓN ÓPTICA
39 11 23 00	ILUMINACIÓN Y ACCESORIOS DE ESQUINOS Y ESTUDIOS
***** CONTINUA *****	

Pag. 410 de 418

 CÁMARA DE COMERCIO DE TUNJA KIARIOS S.A.S. <small>Fecha expedición: 2023/03/15 09:44:55 *** Fecha No. 50074537 *** Num. Operación: 59 USUPUBUY 2023/03/15 0918</small>	
*** EXPEDIDO A TRAVÉS DEL SISTEMA VIRTUAL S.I.I. ***	
39 11 25 00	ILUMINARIAS DE ESCENARIOS Y ESTUDIOS
39 12 10 00	EQUIPAMIENTO PARA DISTRIBUCIÓN Y CONVERSIÓN DE ALIMENTACIÓN
39 12 11 00	CENTROS DE CONTROL Y DISTRIBUCIÓN Y ACCESORIOS
39 12 14 00	LECHUCAS DE CONEXIÓN, CONECTADORES Y TERMINALES
39 12 15 00	COMANDOS, CONTROLES Y RELES Y ACCESORIOS
39 12 16 00	DISPOSITIVOS Y ACCESORIOS PARA LA PROTECCIÓN DE CIRCUITOS
39 12 17 00	FERRETERIA ELÉCTRICA Y ADMINISTRATIVA
39 12 18 00	INSTALACIONES DE EDIFICIOS INTELIGENTES - IBI
39 12 19 00	DISPOSITIVOS Y ACCESORIOS DE SEGURIDAD ELÉCTRICA
39 12 21 00	EQUIPO DE TRANSMISIÓN Y DISTRIBUCIÓN ELÉCTRICA
39 12 22 00	INTERRUPTORES ELÉCTRICOS Y ACCESORIOS
39 12 23 00	RELES ELÉCTRICOS Y ACCESORIOS
39 13 15 00	MARCADORES DE ALAMBRE, Y DISPOSITIVOS PARA MARCAR ALAMBRE
39 13 16 00	DISPOSITIVOS DE PROTECCIÓN DE ALAMBRE
39 13 17 00	CONDUCTOS ELÉCTRICOS, ELECTRODUCTOS Y CABLES AEREOS
40 10 15 00	VENTILACIÓN
40 14 16 00	VALVULAS
40 14 17 00	MATERIAL DE FERRETERIA Y ACCESORIOS
40 14 19 00	CONDUCTOS
40 14 20 00	MANGUERAS
40 15 15 00	BOMBAS
40 15 16 00	COMPRESORES
40 17 15 00	TUBOS Y TUBERIAS COMERCIALES
40 17 16 00	TUBOS Y TUBERIAS INDUSTRIALES
40 17 53 00	ACCESORIOS Y BRIDAS ESPECIALIZADOS PARA TUBOS
40 18 15 00	TUBOS DE COBRE SOLDADOS
40 18 20 00	TUBOS DE COBRE SIN UNIONES
40 18 23 00	TUBOS DE ACERO SIN UNIONES
40 18 24 00	TUBOS DE ACERO INOXIDABLE SIN UNIONES
40 19 31 00	ACCESORIOS DE TUBOS
43 22 28 00	EQUIPO DE TELEFONIA
43 22 29 00	ACCESORIOS DE EQUIPO DE TELEFONIA
45 12 15 00	CÁMARAS
45 12 16 00	ACCESORIOS PARA CÁMARAS
46 17 16 00	EQUIPO DE VIGILANCIA Y DETECCIÓN
46 18 15 00	ROPA DE SEGURIDAD
46 18 16 00	CALZADO DE PROTECCIÓN
46 18 17 00	PROTECTORES DE CARA Y CABEZA
46 18 18 00	PROTECCIÓN Y ACCESORIOS PARA LA VISIÓN
46 18 19 00	PROTECTORES AUDITIVOS
46 18 20 00	PROTECCIÓN DE LA RESPIRACIÓN
46 18 23 00	PROTECCIÓN ANTI CAIDA Y EQUIPO DE RESCATE
46 19 15 00	PREVENCIÓN CONTRA INCENDIOS
47 12 16 00	MÁQUINAS Y ACCESORIOS PARA PISOS
47 12 17 00	ERVASER Y ACCESORIOS PARA RESIDUOS
47 12 18 00	EQUIPO DE LIMPIEZA
47 13 17 00	ADMINISTRADOR PARA AREOS
***** CONTINUA *****	

Pag. 411 de 418

 CÁMARA DE COMERCIO DE TUNJA KIARIOS S.A.S. <small>Fecha expedición: 2023/03/15 09:44:55 *** Fecha No. 50074537 *** Num. Operación: 59 USUPUBUY 2023/03/15 0918</small>	
*** EXPEDIDO A TRAVÉS DEL SISTEMA VIRTUAL S.I.I. ***	
52 10 15 00	ALFOMBRAS Y FELPONES
52 13 15 00	CORTINAS Y ROPAJE
52 13 16 00	FERNIAS
52 13 17 00	ACCESORIOS Y FERRETERIA PARA TRATAMIENTO DE VENTANAS
52 16 15 00	EQUIPOS AUDIOVISUALES
52 16 16 00	ACCESORIOS DE EQUIPO AUDIOVISUAL
52 17 10 00	TRATAMIENTOS DE PARED DE BARO
55 12 16 00	ETIQUETAS
55 12 17 00	SEÑALIZACIÓN
55 12 19 00	SEÑALIZACIONES
56 10 15 00	MUEBLES
56 10 16 00	MUEBLES PARA EL EXTERIOR
56 10 17 00	MUEBLES DE OFICINA
56 10 19 00	PIEZAS DE MOBILIARIO Y ACCESORIOS
56 11 15 00	SITIOS DE TRABAJO Y PAQUETES PARA LA OFICINA
56 11 16 00	SISTEMAS DE PANELES
56 11 17 00	CÁMERA Y SISTEMAS NO MODULARES
56 11 18 00	MUEBLES INDEPENDIENTES
56 11 19 00	MUEBLES MODULARES
56 11 20 00	MUEBLES DE APOYO DE LA CUIDADORA
56 11 21 00	ASIENTOS
56 11 22 00	SISTEMAS DE ESCRITORIOS
56 11 23 00	PARTES Y ACCESORIOS PARA ASIENTOS DE AMBITORIOS O ESTADIOS O DE USO ESP...
56 12 10 00	MOBILIARIO DE BIBLIOTECA
56 12 11 00	MOBILIARIO DE CLASE DE ARTE
56 12 12 00	MOBILIARIO DE SALA DE PRIMEROS AUXILIOS
56 12 13 00	ACCESORIOS DE INSTALACIONES EDUCATIVAS GENERALES
56 12 14 00	MOBILIARIO DE CAFETERIA Y CONDOR
56 12 15 00	MOBILIARIO GENERAL DE ADLA
56 12 16 00	MOBILIARIO PARA EL TIPO DE RECESO Y UGO CREATIVO PARA GUARDERIA 1...
56 12 17 00	MUEBLES DE ADJACENCIAMIENTO GENERAL Y DE LIBROS PARA LAS AULAS
56 12 18 00	MOBILIARIO Y ACCESORIOS DE AULAS VOCACIONALES
56 12 19 00	MOBILIARIO DE DEMOSTRACION
56 12 20 00	MUEBLES DE LABORATORIO
70 11 15 00	PLANTAS Y ARBOLES ORNAMENTALES
70 11 16 00	PLANTAS DE FLOR
70 11 17 00	PARQUES, JARDINES Y BUERTOS
70 12 15 00	DESARROLLO
70 13 17 00	RIEGO
70 13 18 00	SERVICIOS DE DRENAJE
72 10 15 00	SERVICIOS DE APOYO PARA LA CONSTRUCCIÓN
72 10 23 00	SERVICIOS DE MANTENIMIENTO Y REPARACION DE INSTALACIONES
72 10 33 00	SERVICIOS DE MANTENIMIENTO Y REPARACION DE INFRAESTRUCTURA
72 11 10 00	SERVICIOS DE CONSTRUCCIÓN DE UNIDADES MULTIFAMILIARES
72 11 11 00	SERVICIOS DE CONSTRUCCIÓN DE UNIDADES UNIFAMILIARES
72 12 10 00	SERVICIOS DE CONSTRUCCIÓN DE EDIFICIOS INDUSTRIALES Y BODEGAS NUEVAS
72 12 11 00	SERVICIOS DE CONSTRUCCIÓN DE EDIFICIOS COMERCIALES Y DE OFICINA
***** CONTINUA *****	

Pag. 412 de 418

67



CAMARA DE COMERCIO DE TUNJA

KIAROS S.A.S.

Fecha expedición: 2023/03/15 09:44:56 *** Recibo No. 530074537 *** Num. Operación: 59 USU/PUB/NC 2023/03/15 0318

*** EXPEDIDO A TRAVES DEL SISTEMA VIRTUAL S.I.I. ***

- 72 12 12 00 : SERVICIOS DE CONSTRUCCIÓN DE EDIFICIOS AGRICÓLAS
- 72 12 13 00 : SERVICIOS DE CONSTRUCCIÓN DE TALLERES AUTOMOTRICES Y ESTACIONES DE SER...
- 72 12 14 00 : SERVICIOS DE CONSTRUCCIÓN DE EDIFICIOS PÚBLICOS ESPECIALIZADOS
- 72 12 15 00 : SERVICIOS DE CONSTRUCCIÓN DE PLANTAS INDUSTRIALES
- 72 14 10 00 : SERVICIOS DE CONSTRUCCIÓN DE AUTOPISTAS Y CARRETERAS
- 72 14 11 00 : SERVICIOS DE CONSTRUCCIÓN Y REVESTIMIENTO DE PAVIMENTACIÓN DE INFRAEST...
- 72 14 12 00 : SERVICIOS DE CONSTRUCCIÓN MARINA
- 72 14 13 00 : SERVICIOS DE CONSTRUCCIÓN DE FACILIDADES ATLÉTICAS Y RECREATIVAS
- 72 14 14 00 : SERVICIOS DE CONSTRUCCIÓN Y REPARACIÓN DE FACILIDADES DE DETENCIÓN
- 72 14 15 00 : SERVICIOS DE PREPARACIÓN DE TIERRAS
- 72 14 16 00 : SERVICIOS DE CONSTRUCCIÓN DE SISTEMAS DE TRÁNSITO MASIVO
- 72 14 17 00 : SERVICIOS DE ALQUILER O ARRENDAMIENTO DE EQUIPO Y MAQUINARIA DE CONSTRU...
- 72 15 10 00 : SERVICIOS DE CONSTRUCCIÓN Y MANTENIMIENTO DE CALDERAS Y HORNOS
- 72 15 11 00 : SERVICIOS DE CONSTRUCCIÓN DE PLEGUERÍA
- 72 15 12 00 : SERVICIOS DE CONSTRUCCIÓN Y MANTENIMIENTO DE HVAC CALEFACCIÓN Y ENFRÍ...
- 72 15 13 00 : SERVICIOS DE PINTURA E INSTALACIÓN DE PAPEL DE COLOMADURA
- 72 15 14 00 : SERVICIOS DE CONSTRUCCIÓN DE RECURSOS DE AGUA
- 72 15 15 00 : SERVICIOS DE SISTEMAS ELÉCTRICOS
- 72 15 16 00 : SERVICIOS DE SISTEMAS ESPECIALIZADOS DE COMUNICACIÓN
- 72 15 17 00 : SERVICIOS DE INSTALACIÓN DE SISTEMAS DE SEGURIDAD FÍSICA E INDUSTRIAL
- 72 15 18 00 : SERVICIOS DE MANTENIMIENTO Y REPARACIÓN DE INSTALACIÓN DE MÁQUINAS
- 72 15 19 00 : SERVICIOS DE ALBAÑILERÍA Y MAJISTERÍA
- 72 15 20 00 : SERVICIOS DE PASEADO Y ORNAL
- 72 15 21 00 : SERVICIOS ACÚSTICOS Y DE AISLAMIENTO
- 72 15 22 00 : SERVICIOS DE BALDOSAS TERCERO Y MÁRMOL Y MOSAICOS
- 72 15 23 00 : SERVICIOS DE CASPINTERÍA
- 72 15 24 00 : SERVICIOS DE MONTAJE E INSTALACIÓN DE VENTANAS Y PUERTAS
- 72 15 25 00 : SERVICIOS DE INSTALACIÓN DE PISOS
- 72 15 26 00 : SERVICIOS DE TEJADO Y PAREDES EXTERNAS Y LÁMINAS DE METAL
- 72 15 27 00 : SERVICIOS DE INSTALACIÓN Y REPARACIÓN DE CONCRETO
- 72 15 28 00 : SERVICIOS DE PERFORACIÓN DE POZOS DE AGUA
- 72 15 29 00 : SERVICIOS DE MONTAJE DE ACERO ESTRUCTURAL
- 72 15 30 00 : SERVICIOS DE VIDRIOS Y VENTANERÍA
- 72 15 31 00 : SERVICIOS DE CONSTRUCCIÓN DE FACILIDADES ATLÉTICAS Y RECREATIVAS
- 72 15 32 00 : SERVICIOS DE RECONSTRUCCIÓN, REHABILITACIÓN Y PROTECCIÓN CONTRA CLIM...
- 72 15 33 00 : SERVICIOS DE MANTENIMIENTO E INSTALACIÓN DE EQUIPO DE ESTACIÓN DE SER...
- 72 15 34 00 : SERVICIOS DE APAREJAMIENTO Y AMBAJAJE
- 72 15 35 00 : SERVICIOS DE LIMPIEZA ESTRUCTURAL EXTERNA
- 72 15 36 00 : SERVICIOS DE TERCERADO INTERIOR, DOTACIÓN Y REMEDELACIÓN
- 72 15 37 00 : SERVICIOS DE INSTALACIÓN, MANTENIMIENTO Y REPARACIÓN DE EQUIPOS Y COM...
- 72 15 38 00 : SERVICIOS DE OBRAS DE CONSTRUCCIÓN
- 72 15 40 00 : SERVICIOS DE EDIFICIOS ESPECIALIZADOS Y COMERCIOS
- 72 15 41 00 : SERVICIOS DE MANTENIMIENTO Y REPARACIÓN DE EQUIPO DE SISTEMAS DE DISTR...
- 72 15 42 00 : SERVICIOS DE MANTENIMIENTO Y REPARACIÓN DE INSTALACIÓN DE INSTRUMENTA...
- 72 15 43 00 : SERVICIOS DE MANTENIMIENTO Y REPARACIÓN DE EQUIPO MOTIVO Y GENERACIÓN...
- 72 15 44 00 : SERVICIOS DE MANTENIMIENTO Y FABRICACIÓN DE ACCESORIOS PARA TUBERÍAS
- 72 15 45 00 : SERVICIOS DE MANTENIMIENTO E INSTALACIÓN DE EQUIPO PESADO

***** CONTINUA *****

Pág. 433 de 434



CAMARA DE COMERCIO DE TUNJA

KIAROS S.A.S.

Fecha expedición: 2023/03/15 09:44:56 *** Recibo No. 530074537 *** Num. Operación: 59 USU/PUB/NC 2023/03/15 0318

*** EXPEDIDO A TRAVES DEL SISTEMA VIRTUAL S.I.I. ***

- 73 12 18 00 : SERVICIOS DE INDUSTRIA DE PRODUCTOS DE MINERALES NO METÁLICOS
- 73 18 19 00 : SERVICIOS DE SOLDADURA
- 76 10 15 00 : DEMOLICIÓN
- 76 11 15 00 : SERVICIOS DE LIMPIEZA Y MANTENIMIENTO DE EDIFICIOS GENERALES Y DE OFICINAS
- 76 11 16 00 : SERVICIOS DE LIMPIEZA DE COMPONENTES DE EDIFICIOS
- 77 10 15 00 : EVALUACIÓN DE IMPACTO AMBIENTAL
- 77 11 16 00 : REHABILITACIÓN AMBIENTAL
- 78 10 18 00 : TRANSPORTE DE CARGA POR CARRETERA
- 78 10 19 00 : TRANSPORTE DE CARGA INTERMEDIAL
- 80 10 16 00 : GERENCIA DE PROYECTOS
- 81 10 15 00 : INGENIERÍA CIVIL Y ARQUITECTURA
- 81 10 16 00 : INGENIERÍA MECÁNICA
- 81 10 17 00 : INGENIERÍA ELÉCTRICA Y ELECTROTECNIA
- 81 10 22 00 : INGENIERÍA DE TRANSPORTE
- 81 11 17 00 : SISTEMAS DE MENSAJE DE INFORMACIÓN MIS
- 81 11 20 00 : SERVICIOS DE DATOS
- 81 15 16 00 : CARTOGRAFÍA
- 81 15 17 00 : GEOLOGÍA
- 81 15 17 00 : SERVICIOS DE TELECOMUNICACIONES
- 83 10 15 00 : SERVICIOS DE ACUEDUCTO Y ALCANTARILLADO
- 95 12 15 00 : EDIFICIOS Y ESTRUCTURAS COMERCIALES Y DE ENTRETENIMIENTO
- 95 12 16 00 : EDIFICIOS Y ESTRUCTURAS DE TRANSPORTE
- 95 12 17 00 : EDIFICIOS Y ESTRUCTURAS PÚBLICOS
- 95 12 18 00 : EDIFICIOS Y ESTRUCTURAS UTILITARIAS
- 95 12 19 00 : EDIFICIOS Y ESTRUCTURAS EDUCACIONALES Y DE ADMINISTRACIÓN
- 95 12 20 00 : EDIFICIOS Y ESTRUCTURAS HOSPITALARIAS
- 95 12 21 00 : EDIFICIOS Y ESTRUCTURAS DE ASOCIACIONES
- 95 12 24 00 : EDIFICIOS Y ESTRUCTURAS DE SALUD Y DEPORTIVAS
- 95 12 25 00 : EDIFICIOS Y ESTRUCTURAS INDUSTRIALES
- 95 12 26 00 : EDIFICIOS Y ESTRUCTURAS RELIGIOSAS
- 95 12 27 00 : EDIFICIOS Y ESTRUCTURAS DE DEFENSA

EXPERIENCIA No. 59 :

CONTRATO CELEBRADO POR : 72 - SOCIO / ASOCIADO

NOMBRE DEL CONTRATISTA : JAIRO ALEXANDER GALÁN HERNÁNDEZ

NOMBRE DEL CONTRATANTE : COOPERATIVA DEL SISTEMA NACIONAL DE JUSTICIA

"JURISCOOP"

VALOR CONTRATADO EN \$MILY : 102,76

SM CL PR - DESCRIPCIÓN

- 11 11 15 00 : BARRO Y TIERRA
- 11 11 16 00 : PIEDRA
- 12 16 49 00 : AGENTES DE IMPERMEABILIZACIÓN
- 20 12 11 00 : EQUIPO PARA CEMENTAR
- 20 12 12 00 : EQUIPO DE FRACTURAR
- 20 12 13 00 : HERRAMIENTAS Y EQUIPO DE TERMINACIÓN

***** CONTINUA *****

Pág. 434 de 434



CAMARA DE COMERCIO DE TUNJA

KIAROS S.A.S.

Fecha expedición: 2023/03/15 09:44:56 *** Recibo No. 530074537 *** Num. Operación: 59 USU/PUB/NC 2023/03/15 0318

*** EXPEDIDO A TRAVES DEL SISTEMA VIRTUAL S.I.I. ***

- 22 10 15 00 : MAQUINARIA PARA TRABAJO DE PESQUITE
- 22 10 16 00 : EQUIPO DE PAVIMENTACIÓN
- 22 10 20 00 : EQUIPO Y MAQUINARIA DE DEMOLICIÓN DE EDIFICIOS
- 23 15 35 00 : SISTEMAS DE PINTURA
- 23 17 15 00 : MAQUINARIA DE SOLDADURA FUERTE
- 23 17 16 00 : MAQUINARIA DE SOLDADURA DÉBIL
- 23 17 17 00 : ACCESORIOS PARA SOLDAR, SOLDADURA FUERTE Y SOLDADURA DÉBIL
- 24 10 16 00 : EQUIPO DE IZAJE Y ACCESORIOS
- 24 10 17 00 : TRANSPORTADORES Y ACCESORIOS
- 26 15 15 00 : ALAMBRE ELÉCTRICO
- 27 11 22 00 : HERRAMIENTAS DE ALBAÑILERÍA Y CONCRETO
- 27 11 27 00 : HERRAMIENTAS MECÁNICAS
- 27 13 15 00 : HERRAMIENTAS MECÁNICAS
- 27 13 17 00 : CILINDROS NEUMÁTICOS Y COMPONENTES
- 30 10 15 00 : ANELOS
- 30 10 17 00 : VIGAS
- 30 10 18 00 : CONDUCTOS
- 30 10 20 00 : HOJA
- 30 10 23 00 : PERFILES
- 30 10 24 00 : VARILLAS
- 30 10 28 00 : PILOTAJE
- 30 10 29 00 : PTAJES
- 30 10 31 00 : RELES
- 30 10 36 00 : PRODUCTOS ESTRUCTURALES
- 30 11 15 00 : CONCRETO Y HORTEROS
- 30 11 16 00 : CEMENTO Y CAL
- 30 11 17 00 : YESOS
- 30 11 18 00 : AGREGADOS
- 30 11 19 00 : ELEMENTOS PARA REFORZAR CONCRETO
- 30 12 18 00 : MATERIALES DE ARQUITECTURA PAISAJÍSTICA
- 30 12 19 00 : MATERIALES PARA ESTABILIZACIÓN Y REFUERZO DE SUELOS
- 30 13 15 00 : BLOQUES
- 30 13 16 00 : LADRILLOS
- 30 13 17 00 : AZULEJOS Y BALDOSAS
- 30 14 15 00 : AISLAMIENTO TÉRMICO
- 30 14 16 00 : AISLAMIENTO ESPECIAL
- 30 14 17 00 : CAPAS DE SELLAMIENTO DE AISLAMIENTO
- 30 15 15 00 : MATERIAL PARA TEJADOS Y TECHOS
- 30 15 16 00 : ACCESORIOS PARA TEJADOS
- 30 15 17 00 : CANALONES DE TEJADO Y ACCESORIOS
- 30 15 18 00 : MATERIALES PARA REVESTIMIENTO DE PAREDES Y EXTERIOR
- 30 15 19 00 : MATERIALES Y PRODUCTOS PARA ACABADOS
- 30 15 20 00 : CERAMOS
- 30 16 15 00 : MATERIALES PARA ACABADOS DE PAREDES
- 30 16 16 00 : MATERIALES PARA TECHOS
- 30 16 17 00 : SUELOS
- 30 16 18 00 : EBANISTERÍA

***** CONTINUA *****

Pág. 433 de 434



CAMARA DE COMERCIO DE TUNJA

KIAROS S.A.S.

Fecha expedición: 2023/03/15 09:44:56 *** Recibo No. 530074537 *** Num. Operación: 59 USU/PUB/NC 2023/03/15 0318

*** EXPEDIDO A TRAVES DEL SISTEMA VIRTUAL S.I.I. ***

- 30 16 19 00 : MOLDADO Y CARPINTERÍA MECÁNICA
- 30 16 20 00 : MOLDURAS Y CARPINTERÍA
- 30 16 21 00 : LAMINADOS INTERIORES
- 30 16 24 00 : HORNOS DIVISORIOS
- 30 17 15 00 : PUERTAS
- 30 17 16 00 : VENTANAS
- 30 17 17 00 : PRODUCTOS DE CRISTAL
- 30 17 18 00 : CLARABOYAS
- 30 17 19 00 : MARCOS DE VENTANAS
- 30 17 20 00 : PUERTAS
- 30 17 21 00 : PUERTAS PARA CARRAJE Y OPERADORES
- 30 18 15 00 : PORCELANA SANITARIA
- 30 18 16 00 : INSTALACIONES RESIDENCIALES NO SANITARIAS
- 30 18 17 00 : GRIFOS
- 30 18 18 00 : CABEZAS, CUBBOS Y PARTES Y ACCESORIOS DE GRIFOS Y DUCHAS
- 30 19 15 00 : ESCALERAS Y ANDAMIOS
- 30 19 16 00 : ESCALERAS Y ACCESORIOS DE AMBAJAJE
- 30 26 63 00 : MATERIALES ESTRUCTURALES DE HERRERA
- 31 15 20 00 : CABLE DE SEGURIDAD
- 31 21 15 00 : PINTURAS Y TAPA POROS
- 31 21 16 00 : ADITIVOS PARA PINTURAS
- 31 21 17 00 : ACABADOS EN GENERAL
- 31 21 18 00 : DISOLVENTES Y DILUYENTES PARA PINTURAS
- 31 21 19 00 : APLICADORES DE PINTURA Y ACCESORIOS PARA PINTAR
- 31 24 17 00 : ESPESIOS
- 31 37 11 00 : LADRILLOS REFRACTARIOS
- 39 10 16 00 : LÁMPARAS Y BOMBILLAS
- 39 10 18 00 : COMPONENTES Y ACCESORIOS DE LÁMPARA
- 39 10 19 00 : BALASTOS DE LÁMPARAS Y TRANSFORMADORES DE LÁMPARAS
- 39 11 15 00 : ILUMINACIÓN DE INTERIORES Y ARTEFACTOS
- 39 11 16 00 : ILUMINACIÓN EXTERIOR Y ARTEFACTOS
- 39 11 18 00 : ACCESORIOS DE ILUMINACIÓN
- 39 11 19 00 : SERIALIZACIÓN E ILUMINACIÓN DE EMPLAZAMIENTOS RELIGIOSOS
- 39 11 21 00 : ILUMINACIÓN ÓPTICA
- 39 11 23 00 : ILUMINACIÓN Y ACCESORIOS DE ESCENERIAS Y ESTUFIOS
- 39 11 25 00 : ILUMINACIÓN DE ESCENERIAS Y ESTUFIOS
- 39 12 10 00 : EQUIPAMIENTO PARA DISTRIBUCIÓN Y CONVERSIÓN DE ALIMENTACIÓN
- 39 12 11 00 : CENTROS DE CONTROL Y DISTRIBUCIÓN Y ACCESORIOS
- 39 12 14 00 : LENGUETAS DE CONEXIÓN, CONECTADORES Y TERMINALES
- 39 12 15 00 : COMPUTADORES, CONTROLES Y RELES Y ACCESORIOS
- 39 12 16 00 : DISPOSITIVOS Y ACCESORIOS PARA LA PROTECCIÓN DE CIRCUITOS
- 39 12 17 00 : FERRETERÍA ELÉCTRICA Y SUMINISTROS
- 39 12 18 00 : INSTALACIONES DE EDIFICIOS INTELIGENTES - IBI
- 39 12 19 00 : DISPOSITIVOS Y ACCESORIOS DE SEGURIDAD ELÉCTRICA
- 39 12 21 00 : EQUIPO DE TRANSISSION Y DISTRIBUCIÓN ELÉCTRICA
- 39 12 22 00 : INTERRUPTORES ELÉCTRICOS Y ACCESORIOS
- 39 12 23 00 : RELES ELÉCTRICOS Y ACCESORIOS

***** CONTINUA *****

Pág. 434 de 434

CAMARA DE COMERCIO DE TUNJA KIAROS S.A.S. Fecha expedición: 2023/03/15 09:44:55 **** Fecha Recibida: 2023/03/15 **** Num. Operación: 99 UDI/PUB/EX/2023/03/15/018	
*** EXPEDIDO A TRAVÉS DEL SISTEMA VIRTUAL S.I.I. ***	
39 13 15 00 :	BARCADORES DE ALAMBRE Y DISPOSITIVOS PARA HACER ALAMBRE
39 13 16 00 :	DISPOSITIVOS DE PROTECCIÓN DE ALAMBRE
39 13 17 00 :	CONDUCTOS ELÉCTRICOS, ELECTRODUCTOS Y CABLES AEREOS
40 10 15 00 :	VENTILACIÓN
40 14 16 00 :	VÁLVULAS
40 14 17 00 :	MATERIA DE FERRERÍA Y ACCESORIOS
40 14 19 00 :	CONDUCTOS
40 14 20 00 :	HERRAJES
40 15 15 00 :	BOMBAS
40 15 16 00 :	COMPRESORES
40 17 15 00 :	TUBOS Y TUBERÍAS COMERCIALES
40 17 16 00 :	TUBOS Y TUBERÍAS INDUSTRIALES
40 17 53 00 :	ACCESORIOS Y BRIDAS ESPECIALIZADOS PARA TUBOS
40 18 15 00 :	TUBOS DE COBRE SOLDADOS
40 18 20 00 :	TUBOS DE COBRE SIN UNIONES
40 18 23 00 :	TUBOS DE ACERO SIN UNIONES
40 18 24 00 :	TUBOS DE ACERO INOXIDABLE SIN UNIONES
40 18 31 00 :	ACCESORIOS DE TUBOS
43 22 29 00 :	EQUIPO DE TELEFONÍA
43 22 29 00 :	ACCESORIOS DE EQUIPO DE TELEFONÍA
45 12 15 00 :	CÁMARAS
45 12 16 00 :	ACCESORIOS PARA CÁMARAS
46 17 16 00 :	EQUIPO DE VIGILANCIA Y DETECCIÓN
46 18 15 00 :	RUPA DE SEGURIDAD
46 18 16 00 :	CALZADO DE PROTECCIÓN
46 18 17 00 :	PROTECTORES DE CARA Y CABEZA
46 18 18 00 :	PROTECCIÓN Y ACCESORIOS PARA LA VISIÓN
46 18 19 00 :	PROTECTORES AUDITIVOS
46 18 20 00 :	PROTECCIÓN DE LA RESPIRACIÓN
46 18 23 00 :	PROTECCIÓN ANTI CAÍDA Y EQUIPO DE RESCATE
46 19 15 00 :	PREVENCIÓN CONTRA INCENDIOS
47 12 16 00 :	MAQUINAS Y ACCESORIOS PARA PISOS
47 12 17 00 :	ENVASES Y ACCESORIOS PARA RESIDUOS
47 12 18 00 :	EQUIPO DE LIMPIEZA
47 13 17 00 :	INSTRUMENTOS PARA ASESOS
52 10 15 00 :	ALFOMBRAS Y FLORES
52 13 15 00 :	CORTINAS Y BORAJE
52 13 16 00 :	PERSIANAS
52 13 17 00 :	ACCESORIOS Y FERRERÍA PARA TRATAMIENTO DE VENTANAS
52 16 15 00 :	EQUIPOS AUDIOVISUALES
52 16 16 00 :	ACCESORIOS DE EQUIPO AUDIOVISUAL
52 17 10 00 :	TRATAMIENTOS DE PARED DE BARD
55 12 15 00 :	ETIQUETAS
55 12 17 00 :	SEÑALIZACIÓN
55 12 19 00 :	SEÑALIZACIONES
56 10 15 00 :	MOBILES
56 10 16 00 :	MOBILES PARA EL EXTERIOR

***** CONTINUA *****

Pág. 617 de 618

CAMARA DE COMERCIO DE TUNJA KIAROS S.A.S. Fecha expedición: 2023/03/15 09:44:55 **** Fecha Recibida: 2023/03/15 **** Num. Operación: 99 UDI/PUB/EX/2023/03/15/018	
*** EXPEDIDO A TRAVÉS DEL SISTEMA VIRTUAL S.I.I. ***	
56 10 17 00 :	MOBILES DE OFICINA
56 10 19 00 :	PIEZAS DE MOBILIARIO Y ACCESORIOS
56 11 15 00 :	SECIOS DE TRABAJO Y PAQUETES PARA LA OFICINA
56 11 16 00 :	SISTEMAS DE PAPELES
56 11 17 00 :	CASEODD Y SISTEMAS NO HOMOLARES
56 11 18 00 :	MOBILES INDIFERENTES
56 11 19 00 :	MOBILES INDUSTRIALES
56 11 20 00 :	MOBILES DE APOYO DE LA COMPUTADORA
56 11 21 00 :	ASIENTOS
56 11 22 00 :	SISTEMAS DE ESCRITORIOS
56 11 23 00 :	PARTES Y ACCESORIOS PARA ASIENTOS DE AUDITORIOS O ESTADIOS O DE USO ESP...
56 12 10 00 :	MOBILIARIO DE BIBLIOTECA
56 12 11 00 :	MOBILIARIO DE CLASE DE ARTE
56 12 12 00 :	MOBILIARIO DE SALA DE PRIMEROS AUXILIOS
56 12 13 00 :	ACCESORIOS DE INSTALACIONES EDUCATIVAS GENERALES
56 12 14 00 :	MOBILIARIO DE CAFETERIA Y COMEDOR
56 12 15 00 :	MOBILIARIO GENERAL DE AULA
56 12 16 00 :	MOBILIARIO PARA EL TIEMPO DE DESCANSO Y OCTO CREATIVO PARA GUARDERÍA I...
56 12 17 00 :	UNIDADES DE ALMACENAMIENTO GENERAL Y DE LIBROS PARA LAS AULAS
56 12 18 00 :	MOBILIARIO Y ACCESORIOS DE AULAS VOCACIONALES
56 12 19 00 :	MOBILIARIO DE DEMOSTRACIÓN
56 12 20 00 :	MOBILES DE LABORATORIO
70 11 15 00 :	PLANTAS Y ARBOLES ORNAMENTALES
70 11 16 00 :	PLANTAS DE FLOR
70 11 17 00 :	PARKES, JARDINES Y HUERTOS
70 17 15 00 :	DESARROLLO
70 17 17 00 :	RIEGO
70 17 18 00 :	SERVICIOS DE DRENAJE
72 10 15 00 :	SERVICIOS DE APOYO PARA LA CONSTRUCCIÓN
72 10 29 00 :	SERVICIOS DE MANTENIMIENTO Y REPARACIÓN DE INSTALACIONES
72 10 33 00 :	SERVICIOS DE MANTENIMIENTO Y REPARACIÓN DE INFRAESTRUCTURA
72 11 10 00 :	SERVICIOS DE CONSTRUCCIÓN DE UNIDADES UNIFAMILIARES
72 11 11 00 :	SERVICIOS DE CONSTRUCCIÓN DE UNIDADES MULTIFAMILIARES
72 12 10 00 :	SERVICIOS DE CONSTRUCCIÓN DE EDIFICIOS INDUSTRIALES Y RODERAS NUEVAS
72 12 11 00 :	SERVICIOS DE CONSTRUCCIÓN DE EDIFICIOS COMERCIALES Y DE OFICINA
72 12 12 00 :	SERVICIOS DE CONSTRUCCIÓN DE EDIFICIOS AGRÍCOLAS
72 12 13 00 :	SERVICIOS DE CONSTRUCCIÓN DE TALLERES AUTOMÓVILES Y ESTACIONES DE SER...
72 12 14 00 :	SERVICIOS DE CONSTRUCCIÓN DE EDIFICIOS PÚBLICOS ESPECIALIZADOS
72 12 15 00 :	SERVICIOS DE CONSTRUCCIÓN DE PLANTAS INDUSTRIALES
72 14 10 00 :	SERVICIOS DE CONSTRUCCIÓN DE AUTOPISTAS Y CARRETERAS
72 14 11 00 :	SERVICIOS DE CONSTRUCCIÓN Y REVESTIMIENTO Y PAVIMENTACIÓN DE INFRAEST...
72 14 12 00 :	SERVICIOS DE CONSTRUCCIÓN MARINA
72 14 13 00 :	SERVICIO DE CONSTRUCCIÓN DE FACILIDADES ATLÉTICAS Y RECREATIVAS
72 14 14 00 :	SERVICIOS DE CONSTRUCCIÓN Y REPARACIÓN DE FACILIDADES DE DEBENCHI
72 14 15 00 :	SERVICIOS DE PREPARACIÓN DE TIERRAS
72 14 16 00 :	SERVICIOS DE CONSTRUCCIÓN DE SISTEMAS DE TRÁNSITO MARINO
72 14 17 00 :	SERVICIOS DE ALQUILER O ARRENDAMIENTO DE EQUIPO Y MAQUINARIA DE CONSTRU...

***** CONTINUA *****

Pág. 618 de 618

CAMARA DE COMERCIO DE TUNJA KIAROS S.A.S. Fecha expedición: 2023/03/15 09:44:55 **** Fecha Recibida: 2023/03/15 **** Num. Operación: 99 UDI/PUB/EX/2023/03/15/018	
*** EXPEDIDO A TRAVÉS DEL SISTEMA VIRTUAL S.I.I. ***	
72 15 10 00 :	SERVICIOS DE CONSTRUCCIÓN Y MANTENIMIENTO DE CALDERAS Y BORNOS
72 15 11 00 :	SERVICIOS DE CONSTRUCCIÓN DE FLUJERIA
72 15 12 00 :	SERVICIOS DE CONSTRUCCIÓN Y MANTENIMIENTO DE HVAC CALEFACCIÓN Y ENFR...
72 15 13 00 :	SERVICIOS DE REPARACIÓN E INSTALACIÓN DE PAPEL DE COLGADURA
72 15 14 00 :	SERVICIOS DE CONSTRUCCIÓN DE RECURSOS DE BORNOS
72 15 15 00 :	SERVICIOS DE SISTEMAS ELÉCTRICOS
72 15 16 00 :	SERVICIOS DE SISTEMAS ESPECIALIZADOS DE COMUNICACIÓN
72 15 17 00 :	SERVICIOS DE INSTALACIÓN DE SISTEMAS DE SEGURIDAD FÍSICA E INDUSTRIAL
72 15 18 00 :	SERVICIOS DE MANTENIMIENTO Y REPARACIÓN DE INSTALACIÓN DE MÁQUINAS
72 15 19 00 :	SERVICIOS DE ALBAÑILERÍA Y HERRISTERÍA
72 15 20 00 :	SERVICIOS DE PINTADO Y BRICK
72 15 21 00 :	SERVICIOS ACÚSTICOS Y DE AISLAMIENTO
72 15 22 00 :	SERVICIOS DE BALDOSAS, TERAZO Y MÁRMOL Y MOSAICOS
72 15 23 00 :	SERVICIOS DE CARPINTERÍA
72 15 24 00 :	SERVICIOS DE MONTAJE E INSTALACIÓN DE VENTANAS Y PUERTAS
72 15 25 00 :	SERVICIOS DE INSTALACIÓN DE PISOS
72 15 26 00 :	SERVICIOS DE TEJADO Y PAREDES EXTERNAS Y LÁMINAS DE HSTAL
72 15 27 00 :	SERVICIOS DE INSTALACIÓN Y REPARACIÓN DE CONCRETO
72 15 28 00 :	SERVICIOS DE PERFORACIÓN DE POZOS DE AGUA
72 15 29 00 :	SERVICIOS DE MONTAJE DE ACERO ESTRUCTURAL
72 15 30 00 :	SERVICIOS DE VIDRIOS Y VENTANERÍA
72 15 31 00 :	SERVICIOS DE CONSTRUCCIÓN DE FACILIDADES ATLÉTICAS Y RECREATIVAS
72 15 32 00 :	SERVICIOS DE RECONSTRUCCION, REPARACIÓN Y PROTECCIÓN CONTRA CLIM...
72 15 33 00 :	SERVICIOS DE MANTENIMIENTO E INSTALACIÓN DE EQUIPO DE ESTACIÓN DE SER...
72 15 34 00 :	SERVICIOS DE APAREJAMIENTO Y ANUNCIOS
72 15 35 00 :	SERVICIOS DE LIMPIEZA ESTRUCTURAL EXTERNA
72 15 36 00 :	SERVICIOS DE TENDIDO INTERIOR, ROTACIÓN Y REMEDIACIÓN
72 15 37 00 :	SERVICIOS DE INSTALACIÓN, MANTENIMIENTO Y REPARACIÓN DE EQUIPOS Y CON...
72 15 38 00 :	SERVICIO DE PREPARACIÓN DE OBRAS DE CONSTRUCCIÓN
72 15 40 00 :	SERVICIOS DE EDIFICIOS ESPECIALIZADOS Y COMERCIOS
72 15 41 00 :	SERVICIOS DE MANTENIMIENTO Y REPARACIÓN DE EQUIPO DE SISTEMAS DE DISTR...
72 15 42 00 :	SERVICIOS DE MANTENIMIENTO Y REPARACIÓN DE INSTRUMENTA...
72 15 43 00 :	SERVICIOS DE MANTENIMIENTO Y REPARACIÓN DE EQUIPO MOTIVO Y GENERACIÓN...
72 15 44 00 :	SERVICIOS DE MANTENIMIENTO Y FABRICACIÓN DE ACCESORIOS PARA TUBERÍAS
72 15 45 00 :	SERVICIOS DE MANTENIMIENTO E INSTALACIÓN DE EQUIPO PESADO
72 17 18 00 :	SERVICIOS DE INDUSTRIA DE PRODUCTOS DE HERRAJES NO METÁLICOS
73 18 19 00 :	SERVICIOS DE SOLDADURA
74 10 15 00 :	DESINFECCIÓN
76 11 15 00 :	SERVICIOS DE LIMPIEZA Y MANTENIMIENTO DE EDIFICIOS GENERALES Y DE OFICINAS
76 11 16 00 :	SERVICIOS DE LIMPIEZA DE CONJUNTES DE EDIFICIOS
77 10 15 00 :	EVALUACIÓN DE IMPACTO AMBIENTAL
77 11 16 00 :	REABILITACIÓN AMBIENTAL
78 10 18 00 :	TRANSPORTE DE CARGA POR CARRETERA
78 10 19 00 :	TRANSPORTE DE CARGA INTERMEDIAL
80 10 16 00 :	GRANJÍA DE PROYECTOS
81 10 15 00 :	INGENIERÍA CIVIL Y ARQUITECTURA
81 10 16 00 :	INGENIERÍA MECÁNICA

***** CONTINUA *****

Pág. 619 de 618

CAMARA DE COMERCIO DE TUNJA KIAROS S.A.S. Fecha expedición: 2023/03/15 09:44:55 **** Fecha Recibida: 2023/03/15 **** Num. Operación: 99 UDI/PUB/EX/2023/03/15/018	
*** EXPEDIDO A TRAVÉS DEL SISTEMA VIRTUAL S.I.I. ***	
81 10 17 00 :	INGENIERÍA ELÉCTRICA Y ELECTRÓNICA
81 10 22 00 :	INGENIERÍA DE TRANSPORTE
81 11 17 00 :	SISTEMAS DE MANEJO DE INFORMACIÓN IIIIS
81 11 20 00 :	SERVICIOS DE DATOS
81 15 16 00 :	CARTOGRAFÍA
81 15 17 00 :	COLOCACIÓN
81 16 17 00 :	SERVICIOS DE TELECOMUNICACIONES
83 10 15 00 :	SERVICIOS DE ACUEDUCTO Y ALCANTARILLADO
95 12 15 00 :	EDIFICIOS Y ESTRUCTURAS COMERCIALES Y DE ENTRETENIMIENTO
95 12 16 00 :	EDIFICIOS Y ESTRUCTURAS DE TRANSPORTE
95 12 17 00 :	EDIFICIOS Y ESTRUCTURAS PÚBLICOS
95 12 18 00 :	EDIFICIOS Y ESTRUCTURAS MILITARIAS
95 12 19 00 :	EDIFICIOS Y ESTRUCTURAS EDUCACIONALES Y DE ADMINISTRACIÓN
95 12 20 00 :	EDIFICIOS Y ESTRUCTURAS HOSPITALARIAS
95 12 21 00 :	EDIFICIOS Y ESTRUCTURAS DE ACOMODACIONES
95 12 23 00 :	EDIFICIOS Y ESTRUCTURAS DE SALUD Y DEPORTIVAS
95 12 24 00 :	EDIFICIOS Y ESTRUCTURAS INDUSTRIALES
95 12 25 00 :	EDIFICIOS Y ESTRUCTURAS RELIGIOSAS
95 12 27 00 :	EDIFICIOS Y ESTRUCTURAS DE DEFENSA
EXPERIENCIA No. 99 :	
NÚMERO CONSECUTIVO DEL CONTRATO: 099	
CONTRATO CELEBRADO POR : 2 - SOCIO / ASOCIADO	
NOMBRE DEL CONTRATISTA : DAURO ALEXANDER GALÁN HERRÁNDEZ	
NOMBRE DEL CONTRATANTE : COOPERATIVA DEL SISTEMA NACIONAL DE JUSTICIA	
"INDEFINIDO"	
VALOR CONTRATADO EN SMLV : 233,30	
SG CM CL FR - DESCRIPCIÓN	
11 11 15 00 :	BARRO Y TIERRA
11 11 16 00 :	PIEDRA
12 16 49 00 :	ACCIONES DE INDEFINIBILIZACIÓN
20 12 11 00 :	EQUIPO PARA CEJUNAR
20 12 12 00 :	EQUIPO DE FRACCIÓN
20 12 14 00 :	HERRAMIENTAS Y EQUIPO DE TERMINACIÓN
23 10 15 00 :	MAQUINARIA PARA TRABAJO DE DESMOLTE
23 10 16 00 :	EQUIPO DE PAVIMENTACIÓN
23 10 19 00 :	EQUIPO Y MAQUINARIA DE DEMOLICIÓN DE EDIFICIOS
23 15 35 00 :	SISTEMAS DE PINTURA
23 27 15 00 :	MAQUINARIA DE SOLDADURA FUERTE
23 27 16 00 :	MAQUINARIA DE SOLDADURA DÉBIL
23 27 17 00 :	ACCESORIOS PARA SOLDAR, SOLDADURA FUERTE Y SOLDADURA DÉBIL
24 10 17 00 :	EQUIPO DE PAJE Y ACCESORIOS
24 10 17 00 :	TRANSPORTADORES Y ACCESORIOS
26 12 15 00 :	ALAMBRE ELÉCTRICO
27 11 22 00 :	HERRAMIENTAS DE ALBAÑILERÍA Y CONCRETO
27 11 27 00 :	HERRAMIENTAS MECÁNICAS

***** CONTINUA *****

Pág. 620 de 618

68

68



*** EXPEDIDO A TRAVÉS DEL SISTEMA VIRTUAL S.I.I. ***

- 27 13 15 00 : HERRAMIENTAS HEMÁTICAS
- 27 13 17 00 : CILINDROS HEMÁTICOS Y COMPONENTES
- 30 10 15 00 : ANULOS
- 30 10 17 00 : VIGAS
- 30 10 18 00 : CONDUCTOS
- 30 10 20 00 : BUJA
- 30 10 23 00 : PERFILES
- 30 10 24 00 : VÁRILLAS
- 30 10 28 00 : PILOTAJE
- 30 10 29 00 : FILARES
- 30 10 31 00 : RIELES
- 30 10 36 00 : PRODUCTOS ESTRUCTURALES
- 30 11 15 00 : CONCRETO Y MORTEROS
- 30 11 16 00 : CEMENTO Y CAL
- 30 11 17 00 : YESOS
- 30 11 18 00 : AGREGADOS
- 30 11 19 00 : ELEMENTOS PARA REFORZAR CONCRETO
- 30 12 18 00 : MATERIALES DE ARQUITECTURA PAISAJÍSTICA
- 30 12 19 00 : MATERIALES PARA ESTABILIZACIÓN Y REFUERZO DE SUELOS
- 30 13 15 00 : BLOQUES
- 30 13 16 00 : LABRILLOS
- 30 13 17 00 : AZULEJOS Y BALDOSAS
- 30 14 15 00 : AISLAMIENTO TÉRMICO
- 30 14 16 00 : AISLAMIENTO ESPECIAL
- 30 14 17 00 : CAPAS DE SELLAMIENTO DE AISLAMIENTO
- 30 15 15 00 : MATERIAL PARA TEJADOS Y TECHOS
- 30 15 16 00 : ACCESORIOS PARA TEJADOS
- 30 15 17 00 : CANALONES DE TEJADO Y ACCESORIOS
- 30 15 18 00 : MATERIALES PARA REVESTIMIENTO DE PAREDES Y EXTERIOR
- 30 15 19 00 : MATERIALES Y PRODUCTOS PARA ACABADOS
- 30 15 20 00 : CERCADO
- 30 16 15 00 : MATERIALES PARA ACABADOS DE PAREDES
- 30 16 16 00 : MATERIALES PARA TECHOS
- 30 16 17 00 : SUELOS
- 30 16 18 00 : EBANISTERIA
- 30 16 19 00 : MOLDEADO Y CARPINTERÍA MECÁNICA
- 30 16 20 00 : MOLDEURAS Y CARPINTERÍA
- 30 16 21 00 : LAMINADOS INTERIORES
- 30 16 24 00 : BARRAS DIVISORIAS
- 30 17 15 00 : PUERTAS
- 30 17 16 00 : VENTANAS
- 30 17 17 00 : PRODUCTOS DE CRISTAL
- 30 17 18 00 : CLARABOYAS
- 30 17 19 00 : MARCOS DE VENTANAS
- 30 17 20 00 : PUERTAS
- 30 17 21 00 : PUERTAS PARA GARAJE Y OPERADORES
- 30 18 15 00 : PORCELANA SANITARIA

***** CONTINUA *****



*** EXPEDIDO A TRAVÉS DEL SISTEMA VIRTUAL S.I.I. ***

- 30 18 16 00 : INSTALACIONES RESIDENCIALES NO SANITARIAS
- 30 18 17 00 : GRIFOS
- 30 18 18 00 : CABEZAS, CHORROS Y PARTES Y ACCESORIOS DE GRIFOS Y DUCHAS
- 30 19 15 00 : ESCALERAS Y ANDAHILLOS
- 30 19 16 00 : ESCALERAS Y ACCESORIOS DE ANDAHILAJE
- 30 26 43 00 : MATERIALES ESTRUCTURALES DE HANDEAJE
- 31 15 20 00 : CABLE DE SEGURIDAD
- 31 21 15 00 : PINTURAS Y TAPA POROS
- 31 21 16 00 : ADITIVOS PARA PINTURAS
- 31 21 17 00 : ACABADOS EN GENERAL
- 31 21 18 00 : DISOLVENTES Y DILUYENTES PARA PINTURAS
- 31 21 19 00 : APLICADORES DE PINTURA Y ACCESORIOS PARA PINTAR
- 31 24 17 00 : ESPESORES
- 31 27 11 00 : LABORILLOS REFRACTARIOS
- 39 10 16 00 : LÁMPARAS Y BOMBILLAS
- 39 10 18 00 : COMPONENTES Y ACCESORIOS DE LÁMPARA
- 39 10 19 00 : BALASTOS DE LÁMPARAS Y TRANSFORMADORES DE LÁMPARAS
- 39 11 15 00 : ILUMINACIÓN DE INTERIORES Y ARTEFACTOS
- 39 11 16 00 : ILUMINACIÓN EXTERIOR Y ARTEFACTOS
- 39 11 18 00 : ACCESORIOS DE ILUMINACIÓN
- 39 11 19 00 : SENALIZACIÓN E ILUMINACIÓN DE EMPLAZAMIENTOS PELIGROSOS
- 39 11 21 00 : ILUMINACIÓN ÓPTICA
- 39 11 23 00 : ILUMINACIÓN Y ACCESORIOS DE ESCENARIOS Y ESTUDIOS
- 39 11 25 00 : ILUMINARIAS DE ESCENARIOS Y ESTUDIOS
- 39 12 10 00 : EQUIPAMIENTO PARA DISTRIBUCIÓN Y CONVERSIÓN DE ALIMENTACIÓN
- 39 12 11 00 : CENTROS DE CONTROL Y DISTRIBUCIÓN Y ACCESORIOS
- 39 12 12 00 : LEMBRETAS DE CONEXIÓN, CONECTORIOS Y TERMINALES
- 39 12 15 00 : COMBUSTIBLES, CONTROLES Y RELES Y ACCESORIOS
- 39 12 16 00 : DISPOSITIVOS Y ACCESORIOS PARA LA PROTECCIÓN DE CIRCUITOS
- 39 12 17 00 : FERRERÍA ELÉCTRICA Y SUBMINISTROS
- 39 12 18 00 : INSTALACIONES DE EDIFICIOS INTELIGENTES - IBI
- 39 12 19 00 : DISPOSITIVOS Y ACCESORIOS DE SEGURIDAD ELÉCTRICA
- 39 12 21 00 : EQUIPO DE TRANSMISIÓN Y DISTRIBUCIÓN ELÉCTRICA
- 39 12 22 00 : INTERRUPTORES ELÉCTRICOS Y ACCESORIOS
- 39 12 23 00 : RELES ELÉCTRICOS Y ACCESORIOS
- 39 13 15 00 : MARCADORES DE ALAMBRE Y DISPOSITIVOS PARA MARCAR ALAMBRE
- 39 13 16 00 : DISPOSITIVOS DE PROTECCIÓN DE ALAMBRE
- 39 13 17 00 : CONDUCTOS ELÉCTRICOS, ELECTRODUCTOS Y CABLES AÉREOS
- 40 10 15 00 : VENTILACIÓN
- 40 14 16 00 : VÁLVULAS
- 40 14 17 00 : MATERIAL DE FERRERÍA Y ACCESORIOS
- 40 14 19 00 : CONDUCTOS
- 40 14 20 00 : HANDEURAS
- 40 15 15 00 : BOMBAS
- 40 15 16 00 : COMPRESORES
- 40 17 15 00 : TUBOS Y TUBERÍAS COMERCIALES
- 40 17 16 00 : TUBOS Y TUBERÍAS INDUSTRIALES

***** CONTINUA *****



*** EXPEDIDO A TRAVÉS DEL SISTEMA VIRTUAL S.I.I. ***

- 40 17 53 00 : ACCESORIOS Y BRIDAS ESPECIALIZADOS PARA TUBOS
- 40 18 15 00 : TUBOS DE COBRE SOLDADOS
- 40 18 20 00 : TUBOS DE COBRE SIN UNIONES
- 40 18 23 00 : TUBOS DE ACERO SIN UNIONES
- 40 18 24 00 : TUBOS DE ACERO INOXIDABLE SIN UNIONES
- 40 18 31 00 : ACCESORIOS DE TUBOS
- 43 22 28 00 : EQUIPO DE TELEFONÍA
- 43 22 29 00 : ACCESORIOS DE EQUIPO DE TELEFONÍA
- 45 12 15 00 : CÁMARAS
- 45 12 16 00 : ACCESORIOS PARA CÁMARAS
- 46 17 16 00 : EQUIPO DE VIGILANCIA Y DETECCIÓN
- 46 18 15 00 : ROPA DE SEGURIDAD
- 46 18 16 00 : CALZADO DE PROTECCIÓN
- 46 18 17 00 : PROTECTORES DE CARA Y CABEZA
- 46 18 18 00 : PROTECCIÓN Y ACCESORIOS PARA LA VISIÓN
- 46 18 19 00 : PROTECTORES AUDITIVOS
- 46 18 20 00 : PROTECCIÓN DE LA RESPIRACIÓN
- 46 18 23 00 : PROTECCIÓN ANTI CAÍDA Y EQUIPO DE RESCATE
- 46 19 15 00 : PREVENCIÓN CONTRA INCENDIOS
- 47 12 16 00 : MÁQUINAS Y ACCESORIOS PARA PISOS
- 47 12 17 00 : ENVASES Y ACCESORIOS PARA RESIDUOS
- 47 12 18 00 : EQUIPO DE LIMPIEZA
- 47 13 17 00 : SUBMINISTROS PARA AEROS
- 52 10 15 00 : ALFOMBRAS Y FELPONES
- 52 13 15 00 : CORTINAS Y ROPAJE
- 52 13 16 00 : PERSIANAS
- 52 13 17 00 : ACCESORIOS Y FERRERÍA PARA TRATAMIENTO DE VENTANAS
- 52 16 15 00 : EQUIPOS AUDIOVISUALES
- 52 16 16 00 : ACCESORIOS DE EQUIPO AUDIOVISUAL
- 52 17 10 00 : TRATAMIENTOS DE PARED DE BARR
- 55 12 16 00 : ETIQUETAS
- 55 12 17 00 : SERIALIZACIÓN
- 55 12 19 00 : SERIALIZACIONES
- 56 10 15 00 : HUELES
- 56 10 16 00 : HUELES PARA EL EXTERIOR
- 56 10 17 00 : HUELES DE OFICINA
- 56 10 19 00 : PIEZAS DE MOBILIARIO Y ACCESORIOS
- 56 11 15 00 : SITIOS DE TRABAJO Y PAQUETES PARA LA OFICINA
- 56 11 16 00 : SISTEMAS DE PANELES
- 56 11 17 00 : CASEOSUD Y SISTEMAS NO MÓDULARES
- 56 11 18 00 : HUELES INDEPENDIENTES
- 56 11 19 00 : HUELES INDUSTRIALES
- 56 11 20 00 : HUELES DE APOYO DE LA COMPUTADORA
- 56 11 21 00 : ASIENTOS
- 56 11 22 00 : SISTEMAS DE ESCRITORIOS
- 56 11 23 00 : PARTES Y ACCESORIOS PARA ASIENTOS DE AUDITORIOS O ESTADIOS O DE USO ESP...
- 56 12 10 00 : MOBILIARIO DE BIBLIOTECA

***** CONTINUA *****



*** EXPEDIDO A TRAVÉS DEL SISTEMA VIRTUAL S.I.I. ***

- 56 12 11 00 : MOBILIARIO DE CLASE DE ARTE
- 56 12 12 00 : MOBILIARIO DE SALA DE PSIHOS AUXILIUS
- 56 12 13 00 : ACCESORIOS DE INSTALACIONES EDUCATIVAS GENERALES
- 56 12 14 00 : MOBILIARIO DE CAFETERÍA Y COMEDOR
- 56 12 15 00 : MOBILIARIO GENERAL DE AULA
- 56 12 16 00 : MOBILIARIO PARA EL TIEMPO DE DESCANSO Y Ocio CREATIVO PARA GUARDERIA I...
- 56 12 17 00 : MÓDULOS DE ALMACENAMIENTO GENERAL Y DE LIBROS PARA LAS ANIAS
- 56 12 18 00 : MOBILIARIO Y ACCESORIOS DE AULAS VOCACIONALES
- 56 12 19 00 : MOBILIARIO DE DEMOSTRACIÓN
- 56 12 20 00 : HUELES DE LABORATORIO
- 70 11 15 00 : PLANTAS Y ÁRBOLES ORNAMENTALES
- 70 11 16 00 : PLANTAS DE FLOR
- 70 11 17 00 : PARQUES, JARDINES Y HUERTOS
- 70 17 15 00 : DESARROLLO
- 70 17 17 00 : FIEGO
- 70 17 18 00 : SERVICIOS DE DISEÑO
- 70 18 15 00 : SERVICIOS DE APOYO PARA LA CONSTRUCCIÓN
- 70 20 29 00 : SERVICIOS DE MANTENIMIENTO Y REPARACIÓN DE INSTALACIONES
- 70 20 33 00 : SERVICIOS DE MANTENIMIENTO Y REPARACIÓN DE INFRAESTRUCTURA
- 72 11 10 00 : SERVICIOS DE CONSTRUCCIÓN DE UNIDADES UNIFAMILIARES
- 72 11 11 00 : SERVICIOS DE CONSTRUCCIÓN DE UNIDADES MULTIFAMILIARES
- 72 12 10 00 : SERVICIOS DE CONSTRUCCIÓN DE EDIFICIOS INDUSTRIALES Y BODEGAS NUEVAS
- 72 12 11 00 : SERVICIOS DE CONSTRUCCIÓN DE EDIFICIOS COMERCIALES Y DE OFICINA
- 72 12 12 00 : SERVICIOS DE CONSTRUCCIÓN DE EDIFICIOS AGRÍCOLAS
- 72 12 13 00 : SERVICIOS DE CONSTRUCCIÓN DE TALLERES AUTOMÓVICES Y ESTACIONES DE SER...
- 72 12 14 00 : SERVICIOS DE CONSTRUCCIÓN DE EDIFICIOS PÚBLICOS ESPECIALIZADOS
- 72 12 15 00 : SERVICIOS DE CONSTRUCCIÓN DE PLANTAS INDUSTRIALES
- 72 14 10 00 : SERVICIOS DE CONSTRUCCIÓN DE AUTOPISTAS Y CARRETERAS
- 72 14 11 00 : SERVICIOS DE CONSTRUCCIÓN Y REVESTIMIENTO DE INFRAEST...
- 72 14 12 00 : SERVICIOS DE CONSTRUCCIÓN MAHHA
- 72 14 13 00 : SERVICIO DE CONSTRUCCIÓN DE FACILIDADES ATLÉTICAS Y RECREATIVAS
- 72 14 14 00 : SERVICIOS DE CONSTRUCCIÓN Y REPARACIÓN DE FACILIDADES DE DETENCIÓN
- 72 14 15 00 : SERVICIOS DE PREPARACIÓN DE TIERRAS
- 72 14 16 00 : SERVICIOS DE CONSTRUCCIÓN DE SISTEMAS DE TRÁNSITO MARITIMO
- 72 14 17 00 : SERVICIOS DE ALQUILER O ARRENDAMIENTO DE EQUIPO Y MAQUINARIA DE CONSTRU...
- 72 15 10 00 : SERVICIOS DE CONSTRUCCIÓN Y MANTENIMIENTO DE CALDERAS Y HORNO...
- 72 15 11 00 : SERVICIOS DE CONSTRUCCIÓN DE PISCINAS
- 72 15 12 00 : SERVICIOS DE CONSTRUCCIÓN Y MANTENIMIENTO DE HVAC CALEFACCIÓN Y ENFR...
- 72 15 13 00 : SERVICIOS DE PINTURA E INSTALACIÓN DE PAPEL DE COLGADORA
- 72 15 14 00 : SERVICIOS DE CONSTRUCCIÓN DE RECORRIDOS DE BARRIOS
- 72 15 15 00 : SERVICIOS DE SISTEMAS ELÉCTRICOS
- 72 15 16 00 : SERVICIOS DE SISTEMAS ESPECIALIZADOS DE COMUNICACIÓN
- 72 15 17 00 : SERVICIOS DE SEGURIDAD E INSTALACIÓN DE SEGURIDAD FÍSICA E INDUSTRIAL
- 72 15 18 00 : SERVICIOS DE MANTENIMIENTO Y REPARACIÓN DE INSTALACIÓN DE MÁQUINAS
- 72 15 19 00 : SERVICIOS DE ALBAÑERÍA Y MAESTRERÍA
- 72 15 20 00 : SERVICIOS DE PASEO Y DRUHAL
- 72 15 21 00 : SERVICIOS ACÚSTICOS Y DE AISLAMIENTO

***** CONTINUA *****

69

CAMARA DE COMERCIO DE TULUA KIAROS S.A.S.	
Fecha expedición: 2023/01/15 09:44:55 *** Recibo No. 500745197 *** Num. Operación: 99 USUPURX/2023/01/15/018	
*** EXPEDIDO A TRAVÉS DEL SISTEMA VIRTUAL S.I.I. ***	
72 15 22 00 :	SERVICIOS DE BALDOSAS TERRAZO Y HÁNDOL Y HERRAJES
72 15 23 00 :	SERVICIOS DE CARPINTERÍA
72 15 24 00 :	SERVICIOS DE HERRAJE E INSTALACIÓN DE VENTANAS Y PUERTAS
72 15 25 00 :	SERVICIOS DE INSTALACIÓN DE PISOS
72 15 26 00 :	SERVICIOS DE TEJADO Y PAREDES EXTERNAS Y LÁMINAS DE HERTAL
72 15 27 00 :	SERVICIOS DE INSTALACIÓN Y REPARACIÓN DE CONCRETO
72 15 28 00 :	SERVICIOS DE PERFORACIÓN DE POZOS DE AGUA
72 15 29 00 :	SERVICIOS DE HERRAJE DE ACERO ESTRUCTURAL
72 15 30 00 :	SERVICIOS DE VIDRIOS Y VENTANERÍA
72 15 31 00 :	SERVICIOS DE CONSTRUCCIÓN DE FACILIDADES ATLÉTICAS Y RECREATIVAS
72 15 32 00 :	SERVICIOS DE RECONSTRUCCION, INMEDIABILIZACIÓN PROTECCIÓN CONTRA CLIM...
72 15 33 00 :	SERVICIOS DE MANTENIMIENTO E INSTALACIÓN DE EQUIPO DE ESTACIÓN DE SER...
72 15 34 00 :	SERVICIOS DE APAREJAMIENTO Y ARMADAJE
72 15 35 00 :	SERVICIOS DE LIMPIEZA ESTRUCTURAL EXTERNA
72 15 36 00 :	SERVICIOS DE TERMINADO INTERIOR, DOTACIÓN Y RENOVACIÓN
72 15 37 00 :	SERVICIOS DE INSTALACIÓN, MANTENIMIENTO Y REPARACIÓN DE EQUIPOS Y COM...
72 15 38 00 :	SERVICIO DE PREPARACIÓN DE OBRAS DE CONSTRUCCIÓN
72 15 40 00 :	SERVICIOS DE EDIFICIOS ESPECIALIZADOS Y CONJERCIOS
72 15 41 00 :	SERVICIOS DE MANTENIMIENTO Y REPARACIÓN DE EQUIPO DE SISTEMAS DE DISTR...
72 15 42 00 :	SERVICIOS DE MANTENIMIENTO Y REPARACIÓN DE INSTALACIÓN DE INSTRUMENTA...
72 15 43 00 :	SERVICIOS DE MANTENIMIENTO Y REPARACIÓN DE EQUIPO MOTIVO Y GENERACIÓN...
72 15 44 00 :	SERVICIOS DE MANTENIMIENTO Y FABRICACIÓN DE ACCESORIOS PARA TUBERÍAS
72 15 45 00 :	SERVICIOS DE MANTENIMIENTO E INSTALACIÓN DE EQUIPO PESADO
72 15 48 00 :	SERVICIOS DE INDUSTRIA DE PRODUCTOS DE MINERALES NO METÁLICOS
73 19 19 00 :	SERVICIOS DE SOLDADURA
76 10 15 00 :	DESINFECTACIÓN
76 11 15 00 :	SERVICIOS DE LIMPIEZA Y MANTENIMIENTO DE EDIFICIOS GENERALES Y DE OFICINAS
76 11 16 00 :	SERVICIOS DE LIMPIEZA DE COMPONENTES DE EDIFICIOS
77 10 15 00 :	EVALUACIÓN DE IMPACTO AMBIENTAL
77 11 16 00 :	REHABILITACIÓN AMBIENTAL
78 10 18 00 :	TRANSPORTE DE CARGA POR CARRETERA
78 10 19 00 :	TRANSPORTE DE CARGA INTERMODAL
80 10 16 00 :	GERENCIA DE PROYECTOS
81 10 15 00 :	INGENIERIA CIVIL Y ARQUITECTURA
81 10 16 00 :	INGENIERIA MECÁNICA
81 10 17 00 :	INGENIERIA ELÉCTRICA Y ELECTRÓNICA
81 10 22 00 :	INGENIERIA DE TRANSPORTES
81 11 17 00 :	SISTEMAS DE INGENO DE INFORMACIÓN HIS
81 11 20 00 :	SERVICIOS DE DATOS
81 15 16 00 :	CARTOGRAFÍA
81 15 17 00 :	GEOLÓGIA
81 16 17 00 :	SERVICIOS DE TELECOMUNICACIONES
83 10 15 00 :	SERVICIOS DE ACERUCIO Y ALCANTARILLADO
95 12 15 00 :	EDIFICIOS Y ESTRUCTURAS COMERCIALES Y DE ENTRETENIMIENTO
95 12 16 00 :	EDIFICIOS Y ESTRUCTURAS DE TRANSPORTE
95 12 17 00 :	EDIFICIOS Y ESTRUCTURAS PÚBLICAS
95 12 18 00 :	EDIFICIOS Y ESTRUCTURAS UTILITARIOS
***** CONTROLA *****	
Pag. 426 de 428	

CAMARA DE COMERCIO DE TULUA KIAROS S.A.S.	
Fecha expedición: 2023/01/15 09:44:55 *** Recibo No. 500745197 *** Num. Operación: 99 USUPURX/2023/01/15/018	
*** EXPEDIDO A TRAVÉS DEL SISTEMA VIRTUAL S.I.I. ***	
95 12 19 00 :	EDIFICIOS Y ESTRUCTURAS EDUCACIONALES Y DE ADMINISTRACIÓN
95 12 20 00 :	EDIFICIOS Y ESTRUCTURAS HOSPITALARIAS
95 12 21 00 :	EDIFICIOS Y ESTRUCTURAS DE ACCIONACIONES
95 12 23 00 :	EDIFICIOS Y ESTRUCTURAS DE SALUD Y DEPORTIVAS
95 12 24 00 :	EDIFICIOS Y ESTRUCTURAS INDUSTRIALES
95 12 26 00 :	EDIFICIOS Y ESTRUCTURAS RELIGIOSAS
95 12 27 00 :	EDIFICIOS Y ESTRUCTURAS DE DEFENSA
EXPERIENCIA No.100 :	
NÚMERO CONSECUTIVO DEL CONTRATO:100	
CONTRATO CELEBRADO POR : 12 - SOCIO / ASOCIADO	
NOMBRE DEL CONTRATISTA : CONSORCIO INTERCON VIAL - JAIRO ALEXANDER GALÁN HERNÁNDEZ	
NOMBRE DEL CONTRATANTE : MUNICIPIO DE CÓNQUIA	
VALOR CONTRATADO EN SMMLV : 68,39	
PORCENTAJE DE PARTICIPACIÓN EN EL VALOR EJECUTADO EN CASO DE CONSORCIOS Y UNIONES TEMPORALES: 99%	
SG FM CL PR - DESCRIPCIÓN	
41 10 24 00 :	EQUIPO DE CALFACCIÓN Y SECADORES PARA LABORATORIO
41 10 25 00 :	EQUIPO ENTOMOLÓGICO PARA LABORATORIO Y ACCESORIOS
41 10 30 00 :	EQUIPO DE ENFRÍAMIENTO PARA LABORATORIO
41 10 32 00 :	EQUIPO DE LAVADO DE LABORATORIO
41 11 25 00 :	INSTRUMENTOS DE MEDICIÓN Y OBSERVACIÓN DEL CAUDAL DE FLUIDOS
41 11 28 00 :	EQUIPO E INSTRUMENTOS RELACIONADOS CON EL TRANSPORTE
41 11 36 00 :	EQUIPO DE MEDICIÓN Y CORRECCIÓN ELÉCTRICA
41 11 37 00 :	INSTRUMENTOS DE MEDICIÓN Y CORRECCIÓN DE COMUNICACIÓN ELECTRÓNICA
41 11 39 00 :	EQUIPO PARA MEDICIÓN DE SUELOS
41 11 40 00 :	EQUIPO DE MEDIDA DE ROCAS Y ESTRATOS
41 11 41 00 :	INSTRUMENTOS SÍSMICOS
41 11 42 00 :	INSTRUMENTOS DE AGRICULTURA
41 11 43 00 :	INSTRUMENTOS HIDROLÓGICOS
41 11 45 00 :	INSTRUMENTOS MECÁNICOS
41 11 46 00 :	INSTRUMENTOS DE VERIFICACIÓN DE METALES, METALURGIA Y MATERIALES ESTRU...
41 11 23 00 :	SERVICIOS SÍSMICOS
71 12 30 00 :	SERVICIOS INTEGRADOS
72 10 15 00 :	SERVICIOS DE APOYO PARA LA CONSTRUCCIÓN
77 10 15 00 :	EVALUACIÓN DE IMPACTO AMBIENTAL
77 10 17 00 :	SERVICIOS DE ASESORÍA AMBIENTAL
80 10 16 00 :	GERENCIA DE PROYECTOS
81 10 15 00 :	INGENIERIA CIVIL Y ARQUITECTURA
81 10 22 00 :	INGENIERIA DE TRANSPORTE
81 11 15 00 :	CONTROL DE CALIDAD
81 15 16 00 :	CARTOGRAFÍA
81 15 17 00 :	GEOLÓGIA
83 10 15 00 :	SERVICIOS DE ACERUCIO Y ALCANTARILLADO
95 12 15 00 :	EDIFICIOS Y ESTRUCTURAS COMERCIALES Y DE ENTRETENIMIENTO
***** CONTROLA *****	
Pag. 426 de 428	

CAMARA DE COMERCIO DE TULUA KIAROS S.A.S.	
Fecha expedición: 2023/01/15 09:44:55 *** Recibo No. 500745197 *** Num. Operación: 99 USUPURX/2023/01/15/018	
*** EXPEDIDO A TRAVÉS DEL SISTEMA VIRTUAL S.I.I. ***	
95 12 16 00 :	EDIFICIOS Y ESTRUCTURAS DE TRANSPORTE
95 12 17 00 :	EDIFICIOS Y ESTRUCTURAS PÚBLICAS
95 12 18 00 :	EDIFICIOS Y ESTRUCTURAS UTILITARIOS
95 12 19 00 :	EDIFICIOS Y ESTRUCTURAS EDUCACIONALES Y DE ADMINISTRACIÓN
95 12 21 00 :	EDIFICIOS Y ESTRUCTURAS DE ACCIONACIONES
95 12 23 00 :	EDIFICIOS Y ESTRUCTURAS DE SALUD Y DEPORTIVAS
95 12 27 00 :	EDIFICIOS Y ESTRUCTURAS DE DEFENSA
EXPERIENCIA No.101 :	
NÚMERO CONSECUTIVO DEL CONTRATO:101	
CONTRATO CELEBRADO POR : 12 - SOCIO / ASOCIADO	
NOMBRE DEL CONTRATISTA : CONSORCIO HOSPITALARIO AH - HÉCTOR HUANICIO OCHOA GARCÍA	
NOMBRE DEL CONTRATANTE : MUNICIPIO DE PAIPA	
VALOR CONTRATADO EN SMMLV : 676,14	
PORCENTAJE DE PARTICIPACIÓN EN EL VALOR EJECUTADO EN CASO DE CONSORCIOS Y UNIONES TEMPORALES: 99%	
SG FM CL PR - DESCRIPCIÓN	
11 11 15 00 :	BARRO Y TIERRA
11 11 16 00 :	PIEDRA
20 12 11 00 :	EQUIPO PARA CEMENTAR
22 10 16 00 :	EQUIPO DE PAVIMENTACIÓN
22 10 20 00 :	EQUIPO Y MAQUINARIA DE DEMOLICIÓN DE EDIFICIOS
23 15 35 00 :	SISTEMAS DE FILTRADA
23 27 15 00 :	MAQUINARIA DE SOLDADURA FUENTE
23 27 16 00 :	MAQUINARIA DE SOLDADURA DÉBIL
24 10 16 00 :	EQUIPO DE LLAJE Y ACCESORIOS
25 10 16 00 :	VEHÍCULOS DE TRANSPORTE DE PRODUCTOS Y MATERIALES
26 12 15 00 :	ALAMBRE ELÉCTRICO
26 12 16 00 :	CABLES ELÉCTRICOS Y ACCESORIOS
26 12 17 00 :	CERCAJO PREFORMADO
27 11 22 00 :	HERRAMIENTAS DE ALMOXARERÍA Y CONCRETO
27 11 27 00 :	HERRAMIENTAS MECÁNICAS
27 13 15 00 :	HERRAMIENTAS NEUMÁTICAS
27 13 17 00 :	CILINDROS NEUMÁTICOS Y COMPONENTES
30 10 17 00 :	VIGAS
30 10 24 00 :	VANILLAS
30 10 28 00 :	FILLOTAJE
30 10 29 00 :	FILEARES
30 10 31 00 :	BIELES
30 10 32 00 :	ENREJADO
30 10 36 00 :	PRODUCTOS ESTRUCTURALES
30 11 15 00 :	CONCRETO Y HORTEROS
30 11 16 00 :	CEMENTO Y CAL
30 11 17 00 :	YESOS
30 11 19 00 :	ELEMENTOS PARA REFORZAR CONCRETO
***** CONTROLA *****	
Pag. 427 de 428	

CAMARA DE COMERCIO DE TULUA KIAROS S.A.S.	
Fecha expedición: 2023/01/15 09:44:55 *** Recibo No. 500745197 *** Num. Operación: 99 USUPURX/2023/01/15/018	
*** EXPEDIDO A TRAVÉS DEL SISTEMA VIRTUAL S.I.I. ***	
30 12 15 00 :	DERIVADOS BITUMINOSOS
30 12 16 00 :	ASFALTOS
30 12 17 00 :	MATERIALES DE CONSTRUCCIÓN DE CAMIÑOS Y CARRILERAS
30 12 18 00 :	MATERIALES DE ARQUITECTURA PAISAJÍSTICA
30 12 19 00 :	MATERIALES PARA ESTABILIZACIÓN Y REFORZO DE SUELOS
30 13 15 00 :	RIQUES
30 13 16 00 :	LADRILLOS
30 13 17 00 :	AZULEJOS Y BACOSAS
30 14 15 00 :	AISLAMIENTO TÉRMICO
30 14 16 00 :	AISLAMIENTO ESPECIAL
30 14 17 00 :	CAPAS DE SELLAMIENTO DE AISLAMIENTO
30 15 15 00 :	MATERIAL PARA TEJADOS Y TECHOS
30 15 16 00 :	ACCESORIOS PARA TEJADOS
30 15 17 00 :	CANALONES DE TEJADO Y ACCESORIOS
30 15 18 00 :	MATERIALES PARA REVESTIMIENTO DE PAREDES Y EXTERIOR
30 15 19 00 :	MATERIALES Y PRODUCTOS PARA ACABADOS
30 15 20 00 :	CERCAJO
30 16 15 00 :	MATERIALES PARA ACABADOS DE PAREDES
30 16 16 00 :	MATERIALES PARA TECHOS
30 16 17 00 :	SUELOS
30 16 18 00 :	FRANTERÍA
30 16 19 00 :	MOLDEADO Y CARPINTERÍA MECÁNICA
30 16 20 00 :	MOLDEAS Y CARPINTERÍA
30 16 21 00 :	LAMINADOS INTERIORES
30 16 22 00 :	HISTRADORS
30 16 23 00 :	ACCESORIOS PARA GABINETES
30 16 24 00 :	BIELOS DIVISORIOS
30 17 15 00 :	PUERTAS
30 17 16 00 :	VENTANAS
30 17 17 00 :	PRODUCTOS DE CRISTAL
30 17 18 00 :	CLARABOYAS
30 17 19 00 :	HERRAJES DE VENTANAS
30 17 20 00 :	PUERTAS
30 17 21 00 :	PUERTAS PARA GARAJE Y OPERADEROS
30 18 15 00 :	PORCELANA SANITARIA
30 18 17 00 :	GRIFOS
30 18 18 00 :	CANEZAS, CIORROS Y PARTES Y ACCESORIOS DE GRIFOS Y DUCHAS
30 19 15 00 :	ESCALERAS Y ARMADAJES
30 19 16 00 :	ESCALERAS Y ACCESORIOS DE ARMADAJE
30 19 17 00 :	COBERTIZOS Y REVOLQUES DE CONSTRUCCIÓN
30 19 18 00 :	EQUIPOS Y MATERIALES PARA CONSTRUCCIONES TEMPORALES Y APOYO AL MANTENIM...
31 12 15 00 :	FUNDICIONES DE MOLDE DE CUCHA
31 12 16 00 :	PIEZAS FUNDIDAS MECANIZADAS DE INVERSIÓN
31 12 17 00 :	PIEZAS FUNDIDAS CENTRÍFUGAS MECANIZADAS
31 24 17 00 :	ESPEJOS
31 34 12 00 :	CONJUNTOS ENMACHADOS DE PLACA
31 34 16 00 :	CONJUNTOS DE LÁMINA CCHI ACABADO LIGADO
***** CONTROLA *****	
Pag. 428 de 428	



CAMARA DE COMERCIO DE TUNJA

Fecha expedición: 2023/03/15 - 09:44:56 - Radao No. 500746337 - Num. Operación: 59 USUPURXX 2023/03/15/018

EXPEDIDO A TRAVÉS DEL SISTEMA VIRTUAL S.I.I.

- 31 37 13 00 : LADRILLOS REFRACTARIOS
32 14 13 00 : PIEZAS Y ACCESORIOS DE TUBOS ELECTRÓNICOS
39 10 16 00 : LÁMPARAS Y BOMBILLAS
39 10 18 00 : COMPONENTES Y ACCESORIOS DE LÁMPARA
39 10 19 00 : BALASTOS DE LÁMPARAS Y TRANSFORMADORES DE LÁMPARAS
39 11 15 00 : ILMININACIÓN DE INTERIORES Y ARTEFACTOS
39 11 16 00 : ILMININACIÓN EXTERIOR Y ARTEFACTOS
39 11 18 00 : ACCESORIOS DE ILMININACIÓN
39 11 19 00 : SEÑALIZACIÓN E ILMININACIÓN DE EMPLAZAMIENTOS PELTOSOSOS
39 11 23 00 : ILMININACIÓN ÓPTICA
39 11 23 00 : ILMININACIÓN Y ACCESORIOS DE ESCENARIOS Y ESTUDIOS
39 11 25 00 : LUMINARIAS DE ESCENARIOS Y ESTUDIOS
39 12 10 00 : EQUIPAMIENTO PARA DISTRIBUCIÓN Y CONVERSIÓN DE ALIMENTACIÓN
39 12 11 00 : CENTROS DE CONTROL Y DISTRIBUCIÓN Y ACCESORIOS
39 12 15 00 : COMPUTADORES, CONTROLES Y RELES Y ACCESORIOS
39 12 16 00 : DISPOSITIVOS Y ACCESORIOS PARA LA PROTECCIÓN DE CIRCUITOS
39 12 17 00 : FERRETERÍA ELÉCTRICA Y SUMINISTROS
39 12 18 00 : INSTALACIONES DE EDIFICIOS INTELIGENTES - IBT
39 12 19 00 : DISPOSITIVOS Y ACCESORIOS DE SEGURIDAD ELÉCTRICA
39 12 20 00 : UNIDADES ELÉCTRICAS DE VELOCIDADES VARIABLES
39 12 21 00 : EQUIPO DE TRANSMISIÓN Y DISTRIBUCIÓN ELÉCTRICA
39 13 15 00 : HARCADORES DE ALAMBRE Y DISPOSITIVOS PARA HARCAR ALAMBRE
39 13 16 00 : DISPOSITIVOS DE PROTECCIÓN DE ALAMBRE
39 13 17 00 : CONDUCTOS ELÉCTRICOS, ELECTRODUCTOS Y CABLES AÉREOS
40 10 15 00 : VENTILACIÓN
40 10 16 00 : CIRCULACIÓN DEL AIRE Y PIEZAS Y ACCESORIOS
40 10 17 00 : EMPAQUE
40 10 18 00 : EQUIPO DE CALEFACCIÓN Y PIEZAS Y ACCESORIOS
40 10 19 00 : CONTROL DE HUMEDAD
40 10 20 00 : CALDERAS
40 15 15 00 : BOMBAS
40 15 16 00 : COMPRESORES
40 15 17 00 : PIEZAS Y ACCESORIOS DE BOMBA
40 16 15 00 : FILTROS
40 16 16 00 : PURIFICACIÓN
40 17 15 00 : TUBOS Y TUBERÍAS COMERCIALES
40 17 16 00 : TUBOS Y TUBERÍAS INDUSTRIALES
40 17 17 00 : ADAPTADORES DE TUBOS
40 17 21 00 : CUBOS PARA TUBOS
40 17 22 00 : CONECTORES DE TUBOS
40 17 27 00 : CRUCES DE TUBOS
40 17 28 00 : CUBOS DE TUBOS
40 17 29 00 : UNIONES DE EXTENSIÓN DE TUBOS
40 17 35 00 : TAPONES PARA TUBOS
40 17 36 00 : ACOPLAMIENTOS REDUCTORES PARA TUBOS
40 17 46 00 : T PARA TUBOS
40 17 53 00 : ACCESORIOS Y BRIDAS ESPECIALIZADOS PARA TUBOS

CONTINUA



CAMARA DE COMERCIO DE TUNJA

Fecha expedición: 2023/03/15 - 09:44:56 - Radao No. 500746337 - Num. Operación: 59 USUPURXX 2023/03/15/018

EXPEDIDO A TRAVÉS DEL SISTEMA VIRTUAL S.I.I.

- 40 18 15 00 : TUBOS DE COBRE SOLDADOS
40 18 18 00 : TUBOS DE ACERO SOLDADOS
40 18 20 00 : TUBOS DE COBRE SIN UNIONES
40 18 23 00 : TUBOS DE ACERO SIN UNIONES
40 18 24 00 : TUBOS DE ACERO INOXIDABLE SIN UNIONES
40 18 31 00 : ACCESORIOS DE TUBOS
41 10 24 00 : EQUIPO DE CALEFACCIÓN Y SECADORES PARA LABORATORIO
41 10 25 00 : EQUIPO ENTOMOLÓGICO PARA LABORATORIO Y ACCESORIOS
41 10 30 00 : EQUIPO DE ENTRENAMIENTO PARA LABORATORIO
41 10 32 00 : EQUIPO DE LAVADO DE LABORATORIO
42 12 17 00 : MOBILIARIO CLÍNICO VETERINARIO
42 15 17 00 : MOBILIOS PARA LA CLÍNICA DENTAL
42 19 20 00 : MESAS DE EXAMEN O DE PROCEDIMIENTO CLÍNICO
42 19 21 00 : ASIENTOS Y TABURETES CLÍNICOS Y PRODUCTOS RELACIONADOS
42 21 17 00 : AYUDAS DE COMUNICACIÓN PARA PERSONAS FÍSICAMENTE DISCAPACITADAS
42 21 21 00 : APARATOS DE TIEMPO LIBRE Y RECREO PARA PERSONAS FÍSICAMENTE DISCAPACITADAS
42 25 16 00 : EQUIPO Y DISPOSITIVOS DE EJERCICIO DE REHABILITACIÓN
42 25 17 00 : PRODUCTOS PARA ENTRENAMIENTO DEL ICEO DE ANDAR
42 26 17 00 : MOBILIOS DE AUTOPSI
42 26 18 00 : EQUIPO Y SUMINISTROS DE TRANSPORTE Y ALMACENAJE DEL CADÁVER
42 27 15 00 : PRODUCTOS PARA EL CONTROL RESPIRATORIO
42 27 16 00 : PRODUCTOS DE COMPUTACIÓN Y TRATAMIENTO DE LAS FUNCIONES FINANCIERAS
42 27 17 00 : SISTEMAS Y DISPOSITIVOS DE TERAPIA DE ENTRENAMIENTO DE ENTRENAMIENTO
42 27 22 00 : VENTILADORES Y ACCESORIOS DE PRECIÓN MECÁNICA POSITIVA
42 27 25 00 : APARATOS DE ANESTESIA, Y ACCESORIOS Y SUMINISTROS
43 21 15 00 : COMPUTADORES
43 21 16 00 : ACCESORIOS DE COMPUTADOR
43 21 17 00 : DISPOSITIVOS INFORMÁTICOS DE ENTRADA DE DATOS
43 21 18 00 : ACCESORIOS DE DISPOSITIVOS DE ENTRADA DE DATOS DE COMPUTADOR
43 21 19 00 : MONITORES Y PANTALLAS DE COMPUTADOR
43 21 21 00 : IMPRESORAS DE COMPUTADOR
43 21 22 00 : SISTEMAS DE MANEJO DE ALMACENAMIENTO DE DATOS DE COMPUTADOR
43 22 17 00 : EQUIPO FIJO DE RED Y COMPONENTES
43 22 18 00 : EQUIPO DE SEGURIDAD DE RED
43 22 26 00 : EQUIPO DE SERVICIO DE RED
43 22 28 00 : EQUIPO DE TELEFONÍA
43 22 39 00 : ACCESORIOS DE EQUIPO DE TELEFONÍA
43 22 31 00 : COMPONENTES Y EQUIPO DE INFRAESTRUCTURA DE REDES MÓVILES Y DIGITALES
43 22 33 00 : DISPOSITIVOS Y EQUIPOS PARA INSTALACIÓN DE COLECTIVIDAD DE REDES Y DAT...
45 12 15 00 : CÁMARAS
45 12 16 00 : ACCESORIOS PARA CÁMARAS
46 17 16 00 : EQUIPO DE VIGILANCIA Y DETECCIÓN
46 18 15 00 : ROPA DE SEGURIDAD
46 18 16 00 : CALZADO DE PROTECCIÓN
46 18 18 00 : PROTECCIÓN Y ACCESORIOS PARA LA VISIÓN
46 18 19 00 : PROTECTORES AUDITIVOS
46 18 20 00 : PROTECTOR DE LA RESPIRACIÓN

CONTINUA



CAMARA DE COMERCIO DE TUNJA

Fecha expedición: 2023/03/15 - 09:44:56 - Radao No. 500746337 - Num. Operación: 59 USUPURXX 2023/03/15/018

EXPEDIDO A TRAVÉS DEL SISTEMA VIRTUAL S.I.I.

- 46 18 23 00 : PROTECCIÓN ANTI CAÍDA Y EQUIPO DE RESCATE
46 19 15 00 : PREVENCIÓN CONTRA INCENDIOS
46 19 16 00 : EQUIPO CONTRA INCENDIOS
47 12 16 00 : MÁQUINAS Y ACCESORIOS PARA PISOS
47 18 18 00 : SOLUCIONES DE LIMPIEZA Y DESINFECCIÓN
48 10 15 00 : EQUIPO PARA COCINAR O CALENTAR
48 10 16 00 : EQUIPOS PARA PREPARADO DE ALIMENTOS
48 10 20 00 : MOBILIARIO DE RESTAURANTES
48 12 12 00 : MESAS DE JUEGO Y JUGUETES
49 20 15 00 : EQUIPO DE ENTRENAMIENTO PARA AERÓBICOS
49 20 16 00 : EQUIPO DE ENTRENAMIENTO DE PESAS Y RESISTENCIA
49 21 18 00 : EQUIPO DE CLASE DE EDUCACIÓN FÍSICA
49 22 15 00 : ACCESORIOS PARA DEPORTE
49 24 15 00 : EQUIPO DE PARQUES INFANTILES
49 24 16 00 : EQUIPO DE RECREO
52 13 15 00 : CORTINAS Y KOPAJE
52 13 16 00 : PERSIANAS
52 13 17 00 : ACCESORIOS Y FERRETERÍA PARA TRATAMIENTO DE VENTANAS
52 14 18 00 : OTROS ELECTRODOMÉSTICOS
52 16 15 00 : EQUIPOS AUDIOVISUALES
52 17 10 00 : TRATAMIENTOS DE PARED DE BAÑO
55 12 16 00 : ETIQUETAS
55 12 17 00 : SEÑALIZACIÓN
55 12 19 00 : SEÑALIZACIONES
56 10 15 00 : MOBILIOS
56 10 16 00 : MOBILIOS PARA EL EXTERIOR
56 10 17 00 : MOBILIOS DE OFICINA
56 10 18 00 : ACCESORIOS Y MOBILIOS DE BÉBÉ Y NIÑO
56 10 19 00 : PIEZAS DE MOBILIARIO Y ACCESORIOS
56 11 20 00 : MOBILIOS DE APOYO DE LA COMPUTADORA
56 12 11 00 : ASIENTOS
56 12 23 00 : PARTES Y ACCESORIOS PARA ASIENTOS DE AUDITORIOS O ESTADIOS O DE USO ESP...
56 12 12 00 : MOBILIARIO DE SALA DE PRIMEROS AUXILIOS
56 12 14 00 : MOBILIARIO DE CAFETERÍA Y COBIBOR
56 12 16 00 : MOBILIARIO PARA EL TIEMPO DE DESCANSO Y Ocio CREATIVO PARA GUARDERÍA I...
56 12 20 00 : MOBILIOS DE LABORATORIO
60 14 11 00 : JUEGOS
70 11 15 00 : PLANTAS Y ÁRBOLES ORNAMENTALES
70 11 17 00 : PARQUES, JARDINES Y HUERTOS
70 17 16 00 : SERVICIOS DE DRENAJE
72 10 15 00 : SERVICIOS DE APOYO PARA LA CONSTRUCCIÓN
72 10 21 00 : CONTROL DE PLACAS
72 10 29 00 : SERVICIOS DE MANTENIMIENTO Y REPARACIÓN DE INSTALACIONES
72 10 33 00 : SERVICIOS DE MANTENIMIENTO Y REPARACIÓN DE INFRAESTRUCTURA
72 12 14 00 : SERVICIOS DE CONSTRUCCIÓN DE EDIFICIOS PÚBLICOS ESPECIALIZADOS
72 12 15 00 : SERVICIOS DE CONSTRUCCIÓN DE PLANTAS INDUSTRIALES
72 14 19 00 : SERVICIOS DE CONSTRUCCIÓN DE AUTOPISTAS Y CARRETERAS

CONTINUA



CAMARA DE COMERCIO DE TUNJA

Fecha expedición: 2023/03/15 - 09:44:56 - Radao No. 500746337 - Num. Operación: 59 USUPURXX 2023/03/15/018

EXPEDIDO A TRAVÉS DEL SISTEMA VIRTUAL S.I.I.

- 72 14 11 00 : SERVICIOS DE CONSTRUCCIÓN Y REVESTIMIENTO Y PAVIMENTACIÓN DE INTEREST...
72 14 13 00 : SERVICIO DE CONSTRUCCIÓN DE FACILIDADES ATLÉTICAS Y RECREATIVAS
72 14 15 00 : SERVICIOS DE PREPARACIÓN DE TIERRAS
72 14 17 00 : SERVICIOS DE ALQUILER O ARRENDAMIENTO DE EQUIPO Y MAQUINARIA DE CONSTRU...
72 15 10 00 : SERVICIOS DE CONSTRUCCIÓN Y MANTENIMIENTO DE CALDERAS Y HORNOS
72 15 11 00 : SERVICIOS DE CONSTRUCCIÓN DE PISCERÍA
72 15 12 00 : SERVICIOS DE CONSTRUCCIÓN Y MANTENIMIENTO DE HVAC CALEFACCIÓN Y ENFERM...
72 15 13 00 : SERVICIOS DE FINITRA E INSTALACIÓN DE PAPEL DE COLGADURA
72 15 14 00 : SERVICIOS DE CONSTRUCCIÓN DE RECUBRIMIENTOS DE HORNOS
72 15 15 00 : SERVICIOS DE SISTEMAS ELÉCTRICOS
72 15 16 00 : SERVICIOS DE SISTEMAS ESPECIALIZADOS DE COMUNICACIÓN
72 15 17 00 : SERVICIOS DE INSTALACIÓN DE SISTEMAS DE SEGURIDAD FÍSICA E INDUSTRIAL
72 15 18 00 : SERVICIOS DE MANTENIMIENTO Y REPARACIÓN DE INSTALACIÓN DE MÁQUINAS
72 15 19 00 : SERVICIOS DE ALBAÑILERÍA Y MASONERÍA
72 15 20 00 : SERVICIOS DE PAVIMENTO Y BRUMALL
72 15 21 00 : SERVICIOS ACÚSTICOS Y DE AISLAMIENTO
72 15 22 00 : SERVICIOS DE BALSOSAS TERRAZO Y MARBL Y HERRAJE
72 15 23 00 : SERVICIOS DE CARPINTERÍA
72 15 24 00 : SERVICIOS DE MONTAJE E INSTALACIÓN DE VENTANAS Y PUERTAS
72 15 25 00 : SERVICIOS DE INSTALACIÓN DE PISOS
72 15 26 00 : SERVICIOS DE TECHADO Y PAREDES EXTERNAS Y LÁMINAS DE METAL
72 15 27 00 : SERVICIOS DE INSTALACIÓN Y REPARACIÓN DE CONCRETO
72 15 28 00 : SERVICIOS DE PERFORACIÓN DE POCOS DE AGUA
72 15 29 00 : SERVICIOS DE MONTAJE DE ACERO ESTRUCTURAL
72 15 30 00 : SERVICIOS DE VIDRIOS Y VENTANERÍA
72 15 31 00 : SERVICIOS DE CONSTRUCCIÓN DE FACILIDADES ATLÉTICAS Y RECREATIVAS
72 15 32 00 : SERVICIOS DE RECUBRIMIENTO, IMPERMEABILIZACIÓN PROTECCIÓN CONTRA CLIM...
72 15 33 00 : SERVICIOS DE MANTENIMIENTO Y REPARACIÓN DE EQUIPO DE ESTACIÓN DE SER...
72 15 34 00 : SERVICIOS DE APAREJAMIENTO Y MONTAJE
72 15 35 00 : SERVICIOS DE LIMPIEZA ESTRUCTURAL EXTERIOR
72 15 36 00 : SERVICIOS DE TERMINADO INTERIOR, DOTACIÓN Y REMEDIACIÓN
72 15 37 00 : SERVICIOS DE INSTALACIÓN, MANTENIMIENTO Y REPARACIÓN DE EQUIPOS Y COR...
72 15 39 00 : SERVICIO DE PREPARACIÓN DE OBRAS DE CONSTRUCCIÓN
72 15 40 00 : SERVICIOS DE EDIFICIOS ESPECIALIZADOS Y COMERCIOS
72 15 41 00 : SERVICIOS DE MANTENIMIENTO Y REPARACIÓN DE EQUIPO DE SISTEMAS DE DISTR...
72 15 42 00 : SERVICIOS DE MANTENIMIENTO Y REPARACIÓN DE INSTALACIÓN DE INSTRUMENTA...
72 15 43 00 : SERVICIOS DE MANTENIMIENTO Y REPARACIÓN DE EQUIPO LÚTIVO Y GENERACIÓN...
72 15 44 00 : SERVICIOS DE MANTENIMIENTO Y FABRICACIÓN DE ACCESORIOS PARA TUBERÍAS
72 15 45 00 : SERVICIOS DE MANTENIMIENTO E INSTALACIÓN DE EQUIPO PESADO
73 10 11 00 : SERVICIOS DE REVESTIMIENTO
73 10 19 00 : SERVICIOS DE SOLDADURA
76 10 15 00 : DESINFECCIÓN
76 11 15 00 : SERVICIOS DE LIMPIEZA Y MANTENIMIENTO DE EDIFICIOS GENERALES Y DE OFICINAS
76 11 16 00 : SERVICIOS DE LIMPIEZA DE COMPONENTES DE EDIFICIOS
76 12 15 00 : RECOLECCIÓN Y DISPOSICIÓN DE BASURAS
76 12 16 00 : DISPOSICIÓN DE DESECHOS NO PELIGROSOS
77 10 15 00 : EVALUACIÓN DE IMPACTO AMBIENTAL

CONTINUA

CÁMARA DE COMERCIO DE TUNJA
KIJAROS S.A.S.
Fecha expedición: 2023/03/15 09:44:56 Racha No. 500974337 Num. Operación: 99 USUPUBEX 2023/03/15/038

*** EXPEDIDO A TRAVÉS DEL SISTEMA VIRTUAL S.I.I ***

77 11 16 00 :	REHABILITACIÓN AMBIENTAL
77 12 16 00 :	CONTAMINACIÓN DEL SUELO
77 12 17 00 :	CONTAMINACIÓN DEL AGUA
78 10 18 00 :	TRANSPORTE DE CARGA POR CARRETERA
80 15 16 00 :	SUPERVISIÓN DE INSTALACIONES DE NEGOCIOS
84 30 15 00 :	INGENIERÍA CIVIL Y ARQUITECTURA
84 30 16 00 :	INGENIERÍA MECÁNICA
84 30 17 00 :	INGENIERÍA ELÉCTRICA Y ELECTRÓNICA
84 30 18 00 :	GEOLÓGIA
84 30 19 00 :	SERVICIOS DE ACHEQUO Y ALCANTARILLADO
84 30 20 00 :	EDIFICIOS Y ESTRUCTURAS PÚBLICAS
84 30 21 00 :	EDIFICIOS Y ESTRUCTURAS UTILITARIAS
84 30 22 00 :	EDIFICIOS Y ESTRUCTURAS EDUCACIONALES Y DE ADMINISTRACIÓN
84 30 23 00 :	EDIFICIOS Y ESTRUCTURAS HOSPITALARIAS
84 30 24 00 :	EDIFICIOS Y ESTRUCTURAS DE SALUD Y DEPORTIVAS

EXPERIENCIA No. 102 :
NÚMERO CONSECUTIVO DEL CONTRATO: 102
CONTRATO CELEBRADO POR : 2 - SOCIO / ASOCIADO
NOMBRE DEL CONTRATISTA : CONSORCIO GIG - JAIRO ALEXANDER GAJÁN HERNÁNDEZ
NOMBRE DEL CONTRATANTE : FONDO FINANCIERO DE PROYECTOS DE DESARROLLO "FONUDE"
VALOR CONTRATADO EN SIMILV : 1265,27
PORCENTAJE DE PARTICIPACIÓN EN EL VALOR EJECUTADO EN CASO DE CONSORCIOS Y UNIONES TEMPORALES : 40%

SG	EN	CL	PR	-	DESCRIPCIÓN
11	11	15	00	:	BARRO Y TIERRA
11	11	16	00	:	PIEDRA
12	16	49	00	:	AGENTES DE IMPERMEABILIZACIÓN
20	11	15	00	:	EQUIPO DE EXPLORACIÓN Y PERFORACIÓN
20	11	17	00	:	ACCESORIOS DE PERFORACIÓN Y EXPLORACIÓN
20	12	11	00	:	EQUIPO PARA CEMENTAR
20	12	12	00	:	EQUIPO DE FRACTURAR
20	12	14	00	:	HERRAMIENTAS Y EQUIPO DE TERMINACIÓN
22	10	16	00	:	EQUIPO DE PAVIMENTACIÓN
23	10	15	00	:	MAQUINARIA PARA TRABAJAR MADERA, PIEDRA, CERÁMICA Y SILLARES
23	15	35	00	:	SISTEMAS DE PINTURA
23	27	15	00	:	MAQUINARIA DE SOLDADURA FUERTE
23	27	16	00	:	MAQUINARIA DE SOLDADURA DÉBIL
23	27	17	00	:	ACCESORIOS PARA SOLDAR, SOLDADURA FUERTE Y SOLDADURA DÉBIL
23	27	18	00	:	SUMINISTROS PARA SOLDAR, SOLDADURA FUERTE Y SOLDADURA DÉBIL
24	10	16	00	:	EQUIPO DE IZAJE Y ACCESORIOS
25	10	16	00	:	VEHÍCULOS DE TRANSPORTE DE PRODUCTOS Y MATERIALES
25	10	19	00	:	VEHÍCULOS ESPECIALIZADOS O DE RECREO
26	12	15	00	:	ALAMBRE ELÉCTRICO
26	12	16	00	:	CABLES ELÉCTRICOS Y ACCESORIOS
27	11	22	00	:	HERRAMIENTAS DE ARMADURA Y CONCRETO

***** CONTINUA *****

Pag. 432 de 438

CÁMARA DE COMERCIO DE TUNJA
KIJAROS S.A.S.
Fecha expedición: 2023/03/15 09:44:56 Racha No. 500974337 Num. Operación: 99 USUPUBEX 2023/03/15/038

*** EXPEDIDO A TRAVÉS DEL SISTEMA VIRTUAL S.I.I ***

27 11 27 00 :	HERRAMIENTAS MECÁNICAS
27 13 15 00 :	HERRAMIENTAS NEUMÁTICAS
27 13 17 00 :	CILINDROS NEUMÁTICOS Y COMPONENTES
30 10 15 00 :	ÁNGULOS
30 10 17 00 :	VIGAS
30 10 18 00 :	CONDUCTOS
30 10 23 00 :	FERFILES
30 10 24 00 :	VARILLAS
30 10 28 00 :	PILOTAJE
30 10 29 00 :	PILES
30 10 31 00 :	RIELES
30 10 36 00 :	PRODUCTOS ESTRUCTURALES
30 11 15 00 :	CONCRETO Y MORTEROS
30 11 16 00 :	CEMENTO Y CAL
30 11 17 00 :	YESOS
30 11 18 00 :	AGREGADOS
30 11 19 00 :	ELECNOS PARA REFORZAR CONCRETO
30 12 15 00 :	DERIVADOS BITUMINOSOS
30 12 16 00 :	ASFALTOS
30 12 17 00 :	MATERIALES DE CONSTRUCCIÓN DE CAJONES Y CARRILLAS
30 12 18 00 :	MATERIALES DE ARQUITECTURA PAISAJÍSTICA
30 12 19 00 :	MATERIALES PARA ESTABILIZACIÓN Y REFUERZO DE SUELOS
30 13 15 00 :	BLOQUES
30 13 16 00 :	LADRILLOS
30 13 17 00 :	AZULEJOS Y MALDUSAS
30 15 15 00 :	MATERIAL PARA TEJADOS Y TECHOS
30 15 16 00 :	ACCESORIOS PARA TEJADOS
30 15 17 00 :	CANALONES DE TEJADO Y ACCESORIOS
30 15 18 00 :	MATERIALES PARA REVESTIMIENTO DE PAREDES Y EXTERIOR
30 15 19 00 :	MATERIALES Y PRODUCTOS PARA ACABADOS
30 15 20 00 :	CERCAÑO Y ANDAMIOS
30 16 15 00 :	MATERIALES PARA ACABADOS DE PAREDES
30 16 16 00 :	MATERIALES PARA TECHOS
30 16 18 00 :	EBANISTERÍA
30 16 19 00 :	MOLEADERO Y CARPINTERÍA MECÁNICA
30 16 20 00 :	MOLEADEROS Y CARPINTERÍA
30 16 24 00 :	BIEROS DIVISORIOS
30 19 15 00 :	ESCALERAS Y ANDAMIOS
30 19 16 00 :	ESCALERAS Y ACCESORIOS DE ANDAMIAJE
30 24 16 00 :	COMPONENTES ESTRUCTURALES DE TRIBUNAS, GRADAS Y ESCALERA
30 26 45 00 :	BARRAS DE ACERO INOXIDABLE
30 26 46 00 :	LÁMINAS DE ACERO INOXIDABLE
31 21 15 00 :	PINTURAS Y TAPA POROS
31 21 16 00 :	ADITIVOS PARA PINTURAS
31 21 17 00 :	ACABADOS EN GENERAL
31 21 18 00 :	DISOLVENTES Y DILUYENTES PARA PINTURAS
31 21 19 00 :	APLICADORES DE PINTURA Y ACCESORIOS PARA PINTAR

***** CONTINUA *****

Pag. 431 de 438

CÁMARA DE COMERCIO DE TUNJA
KIJAROS S.A.S.
Fecha expedición: 2023/03/15 09:44:56 Racha No. 500974337 Num. Operación: 99 USUPUBEX 2023/03/15/038

*** EXPEDIDO A TRAVÉS DEL SISTEMA VIRTUAL S.I.I ***

39 10 16 00 :	LÁMPARAS Y BOMBILLAS
39 10 18 00 :	COMPONENTES Y ACCESORIOS DE LÁMPARA
39 10 19 00 :	BALASTOS DE LÁMPARAS Y TRANSFORMADORES DE LÁMPARAS
39 11 16 00 :	ILUMINACIÓN EXTERIOR Y ARTEFACTOS
39 11 18 00 :	ACCESORIOS DE ILUMINACIÓN
39 11 23 00 :	ILUMINACIÓN Y ACCESORIOS DE ESCENARIOS Y ESTUDIOS
39 11 25 00 :	ILUMINARIAS DE ESCENARIOS Y ESTUDIOS
39 12 16 00 :	DISPOSITIVOS Y ACCESORIOS PARA LA PROTECCIÓN DE CIRCUITOS
39 12 17 00 :	FERRISTERÍA ELÉCTRICA Y SUMINISTROS
39 12 22 00 :	INTERRUPTORES ELÉCTRICOS Y ACCESORIOS
39 13 15 00 :	MARCADORES DE ALAMBRE Y DISPOSITIVOS PARA MARCAR ALAMBRE
39 13 17 00 :	CONDUCTOS ELÉCTRICOS, ELECTROCONDUCTOS Y CABLES AEREOS
40 11 16 00 :	VÁLVULAS
40 11 17 00 :	MATERIAL DE FERRISTERÍA Y ACCESORIOS
40 14 19 00 :	CONDUCTOS
40 17 15 00 :	TUBOS Y TUBERÍAS COMERCIALES
40 17 16 00 :	TUBOS Y TUBERÍAS INDUSTRIALES
40 17 17 00 :	ADAPTADORES DE TUBOS
40 17 21 00 :	CONOS PARA TUBOS
40 17 26 00 :	ACOPLE DE TUBOS
40 17 39 00 :	DISCO DE RUPURA PARA TUBOS
40 17 40 00 :	BRIDA DESLIZANTE PARA TUBOS
40 17 46 00 :	T PARA TUBOS
40 17 49 00 :	UNIONES PARA TUBOS
40 18 18 00 :	TUBOS DE ACERO SOLDADOR
40 18 23 00 :	TUBOS DE ACERO SIN UNIONES
40 18 24 00 :	TUBOS DE ACERO INOXIDABLE SIN UNIONES
40 18 31 00 :	ACCESORIOS DE TUBOS
42 21 17 00 :	AYUDAS DE COMUNICACIÓN PARA PERSONAS FÍSICAMENTE DISCAPACITADAS
42 21 21 00 :	APARATOS DE TIEMPO LIBRE Y RECREO PARA PERSONAS FÍSICAMENTE DISCAPACITADAS
42 25 16 00 :	EQUIPO Y DISPOSITIVOS DE EJERCICIO DE REHABILITACIÓN
42 25 17 00 :	PRODUCTOS PARA ENTRENAMIENTO DEL MUNDO DE ANIMAR
46 18 15 00 :	ROPA DE SEGURIDAD
46 18 16 00 :	CALZADO DE PROTECCIÓN
46 18 17 00 :	PROTECTORES DE CARA Y CABEZA
46 18 19 00 :	PROTECTORES AUDITIVOS
46 18 20 00 :	PROTECCIÓN DE LA RESPIRACIÓN
46 18 23 00 :	PROTECCIÓN ANTI CÁBIA Y EQUIPO DE RESCATE
48 12 12 00 :	MESSAS DE JUEGO Y JUGOS
49 18 15 00 :	EQUIPOS Y JUGOS DE MESA
49 20 15 00 :	EQUIPO DE ENTRENAMIENTO PARA AERÓBICOS
49 20 16 00 :	EQUIPO DE ENTRENAMIENTO DE FERRAS Y RESISTENCIA
49 21 18 00 :	EQUIPO DE CLASE DE EDUCACIÓN FÍSICA
49 22 15 00 :	ACCESORIOS PARA DEPORTE
49 24 15 00 :	EQUIPO DE PARQUES INFANTILES
49 24 16 00 :	EQUIPO DE RECREO
55 12 16 00 :	ETIQUETAS

***** CONTINUA *****

Pag. 435 de 438

CÁMARA DE COMERCIO DE TUNJA
KIJAROS S.A.S.
Fecha expedición: 2023/03/15 09:44:56 Racha No. 500974337 Num. Operación: 99 USUPUBEX 2023/03/15/038

*** EXPEDIDO A TRAVÉS DEL SISTEMA VIRTUAL S.I.I ***

55 12 17 00 :	REBAJIZACIÓN
55 12 19 00 :	SERIALIZACIONES
56 12 16 00 :	MOBILIARIO PARA EL TIEMPO DE DESCANSO Y OCTO CREATIVO PARA GUARDERIA I...
60 14 11 00 :	JUEGOS
60 14 13 00 :	SISTEMAS DE CONSTRUCCIÓN Y BLOQUES INFANTILES
70 11 16 00 :	PLANTAS DE FLOR
70 11 17 00 :	PARQUES, JARDINES Y HUERTOS
70 17 18 00 :	SERVICIOS DE DISEÑO
72 10 15 00 :	SERVICIOS DE APOYO PARA LA CONSTRUCCIÓN
72 10 21 00 :	CONTROL DE PLACAS
72 10 29 00 :	SERVICIOS DE MANTENIMIENTO Y REPARACIÓN DE INSTALACIONES
72 10 33 00 :	SERVICIOS DE MANTENIMIENTO Y REPARACIÓN DE INFRAESTRUCTURA
72 12 14 00 :	SERVICIOS DE CONSTRUCCIÓN DE EDIFICIOS PÚBLICOS ESPECIALIZADOS
72 14 10 00 :	SERVICIOS DE CONSTRUCCIÓN DE AUTOPISTAS Y CARRETERAS
72 14 11 00 :	SERVICIOS DE CONSTRUCCIÓN Y REVESTIMIENTO Y PAVIMENTACIÓN DE INFRAEST...
72 14 13 00 :	SERVICIO DE CONSTRUCCIÓN DE FACILIDADES ATLÉTICAS Y RECREATIVAS
72 14 15 00 :	SERVICIOS DE PREPARACIÓN DE TIERRAS
72 14 17 00 :	SERVICIOS DE ALQUILER O ARRENDAMIENTO DE EQUIPO Y MAQUINARIA DE CONSTRU...
72 15 11 00 :	SERVICIOS DE CONSTRUCCIÓN DE PISCINA
72 15 13 00 :	SERVICIOS DE PINTURA E INSTALACIÓN DE PAPEL DE COLOCADURA
72 15 14 00 :	SERVICIOS DE CONSTRUCCIÓN DE RECURSIVOS DE FUNDOS
72 15 15 00 :	SERVICIOS DE SISTEMAS ELÉCTRICOS
72 15 16 00 :	SERVICIOS DE SISTEMAS ESPECIALIZADOS DE COMUNICACIÓN
72 15 17 00 :	SERVICIOS DE INSTALACIÓN DE SISTEMAS DE SEGURIDAD FÍSICA E INDUSTRIAL
72 15 18 00 :	SERVICIOS DE MANTENIMIENTO Y REPARACIÓN DE INSTALACIÓN DE MÁQUINAS
72 15 19 00 :	SERVICIOS DE ALBERTERÍA Y HOSPISTERÍA
72 15 20 00 :	SERVICIOS DE PAREZADO Y DRYWALL
72 15 21 00 :	SERVICIOS ACÚSTICOS Y DE AISLAMIENTO
72 15 22 00 :	SERVICIOS DE BALDOSAS TERRAZO Y MÁRMOL Y HOSIATOS
72 15 23 00 :	SERVICIOS DE CARPINTERÍA
72 15 24 00 :	SERVICIOS DE MONTAJE E INSTALACIÓN DE VENTANAS Y PUERTAS
72 15 25 00 :	SERVICIOS DE INSTALACIÓN DE PISOS
72 15 26 00 :	SERVICIOS DE TECHADO Y PAREDES EXTERNAS Y LÁMINAS DE METAL
72 15 27 00 :	SERVICIOS DE INSTALACIÓN Y REPARACIÓN DE CONCRETO
72 15 28 00 :	SERVICIOS DE PERFORACIÓN DE POZOS DE AGUA
72 15 29 00 :	SERVICIOS DE MONTAJE DE ACERO ESTRUCTURAL
72 15 30 00 :	SERVICIOS DE VIDRIOS Y VENTANERÍA
72 15 31 00 :	SERVICIOS DE CONSTRUCCIÓN DE FACILIDADES ATLÉTICAS Y RECREATIVAS
72 15 32 00 :	SERVICIOS DE RECURSIVOS, IMPERMEABILIZACIÓN PROTECCIÓN CONTRA CLIM...
72 15 33 00 :	SERVICIOS DE MANTENIMIENTO E INSTALACIÓN DE EQUIPO DE ESTACIÓN DE SER...
72 15 34 00 :	SERVICIOS DE APARQUEAMIENTO Y ANDAMIAJE
72 15 35 00 :	SERVICIOS DE LIMPIEZA ESTRUCTURAL EXTERNA
72 15 36 00 :	SERVICIOS DE TERMINADO INTERIOR, DOTACIÓN Y REORDENACIÓN
72 15 37 00 :	SERVICIOS DE INSTALACIÓN, MANTENIMIENTO Y REPARACIÓN DE EQUIPOS Y CON...
72 15 39 00 :	SERVICIO DE PREPARACIÓN DE OBRAS DE CONSTRUCCIÓN
72 15 40 00 :	SERVICIOS DE EDIFICIOS ESPECIALIZADOS Y COMERCIOS
72 15 44 00 :	SERVICIOS DE MANTENIMIENTO Y FABRICACIÓN DE ACCESORIOS PARA TUBERÍAS

***** CONTINUA *****

Pag. 436 de 438

70

70

CAMARA DE COMERCIO DE TUNJA KHARROS S.A.S.				
Fecha Expedición: 2023/03/15 09:44:56 - Fecha No. 520074537 - Num. Operación: 59 US/PUR/EX 2023/03/15 0018				
*** EXPEDIDO A TRAVÉS DEL SISTEMA VIRTUAL S.I.I. ***				
73 18 11 00	SERVICIOS DE REVESTIMIENTO			
73 18 19 00	SERVICIOS DE SOLDADURA			
77 10 15 00	EVALUACIÓN DE IMPACTO AMBIENTAL			
77 11 16 00	REHABILITACIÓN AMBIENTAL			
77 12 16 00	CONTAMINACIÓN DEL SUELO			
77 12 17 00	CONTAMINACIÓN DEL AGUA			
78 10 18 00	TRANSPORTE DE CARGA POR CARRETERA			
80 10 16 00	CELEBRACIÓN DE PROYECTOS			
81 10 15 00	INGENIERÍA CIVIL Y ARQUITECTURA			
81 10 16 00	INGENIERÍA MECÁNICA			
81 10 17 00	INGENIERÍA ELÉCTRICA Y ELECTRÓNICA			
81 10 22 00	INGENIERÍA DE TRANSGATE			
83 10 15 00	SERVICIOS DE ACCESO DUCTO Y ALCAHANTILLADO			
90 15 17 00	PÁRQUES DE DIVERSIONES			
95 10 18 00	LOTES DE TERMIOS GOBIERNOS LOCALES			
95 11 15 00	VÍAS DE TRÁFICO LIMITADO			
95 11 16 00	VÍAS DE TRÁFICO ABIERTO			
95 12 15 00	EDIFICIOS Y ESTRUCTURAS COMERCIALES Y DE ENTRETENIMIENTO			
95 12 16 00	EDIFICIOS Y ESTRUCTURAS DE TRANSPORTE			
95 12 17 00	EDIFICIOS Y ESTRUCTURAS PÚBLICOS			
95 12 19 00	EDIFICIOS Y ESTRUCTURAS EDUCACIONALES Y DE ADMINISTRACIÓN			
95 12 23 00	EDIFICIOS Y ESTRUCTURAS DE SALUD Y DEPORTIVAS			
EXPERIENCIA No. 103 :				
NÚMERO CONSECUTIVO DEL CONTRATO: 103				
CONTRATO CELEBRADO POR : 2 - SOCIO / ASOCIADO				
NOMBRE DEL CONTRATISTA : CONSORCIO VIAS GUATEQUE - HÉCTOR HERRERO OCHOA GARCÍA				
NOMBRE DEL CONTRATANTE : GOBIERNO DE BOYACÁ				
VALOR CONTRATADO EN SMMLV : 2147,82				
PORCENTAJE DE PARTICIPACIÓN EN EL VALOR EJECUTADO EN CASO DE CONSORCIOS Y UNIONES TEMPORALES : 42%				
SG	FM	CL	PR	DESCRIPCIÓN
11	11	15	00	BANCO Y TIERRA
11	11	16	00	PIEDRA
12	16	49	00	AGENTES DE INGENIERÍA
20	11	15	00	EQUIPO DE EXPLORACIÓN Y PERFORACIÓN
20	11	17	00	ACCESORIOS DE PERFORACIÓN Y EXPLOTACIÓN
20	12	11	00	EQUIPO PARA CEMENTAR
20	12	12	00	EQUIPO DE FRACTURAR
20	12	14	00	HERRAMIENTAS Y EQUIPO DE TERMINACIÓN
22	10	16	00	EQUIPO DE PAVIMENTACIÓN
23	10	15	00	MAQUINARIA PARA TRABAJAR MADERA, PIEDRA, CERÁMICA Y SIMILARES
23	15	35	00	SISTEMAS DE PINTURA
23	17	15	00	MAQUINARIA DE SOLDADURA FUERTE
23	17	16	00	MAQUINARIA DE SOLDADURA DÉBIL
23	17	17	00	ACCESORIOS PARA SOLDAR, SOLDADURA FUERTE Y SOLDADURA DÉBIL
***** CONTINUA *****				

CAMARA DE COMERCIO DE TUNJA KHARROS S.A.S.	
Fecha Expedición: 2023/03/15 09:44:56 - Fecha No. 520074537 - Num. Operación: 59 US/PUR/EX 2023/03/15 0018	
*** EXPEDIDO A TRAVÉS DEL SISTEMA VIRTUAL S.I.I. ***	
23 27 18 00	SUMINISTROS PARA SOLDAR, SOLDADURA FUERTE Y SOLDADURA DÉBIL
24 10 16 00	EQUIPO DE LAJAZO Y ACCESORIOS
25 10 18 00	VEHÍCULOS DE TRANSPORTE DE PRODUCTOS Y MATERIALES
25 10 19 00	VEHÍCULOS ESPECIALIZADOS O DE RECREO
26 12 15 00	ALAMBRE ELÉCTRICO
26 12 16 00	CABLES ELÉCTRICOS Y ACCESORIOS
27 11 22 00	HERRAMIENTAS DE ALBAÑILERÍA Y CONCRETO
27 11 27 00	HERRAMIENTAS MECÁNICAS
27 13 15 00	HERRAMIENTAS NEUMÁTICAS
27 13 17 00	CILINDROS NEUMÁTICOS Y COMPONENTES
30 10 15 00	ÁNGULOS
30 10 17 00	VIGAS
30 10 18 00	CONDUCTOS
30 10 23 00	PERFILES
30 10 24 00	VANILLAS
30 10 28 00	FILLETAGE
30 10 29 00	PILARES
30 10 31 00	RIELES
30 10 36 00	PRODUCTOS ESTRUCTURALES
30 11 15 00	CONCRETO Y MORTEROS
30 11 16 00	CEMENTO Y CAL
30 11 17 00	YESOS
30 11 18 00	ACRECADOS
30 11 19 00	ELEMENTOS PARA REFORZAR CONCRETO
30 12 15 00	DERIVADOS BITUMINOSOS
30 12 16 00	ASFALTOS
30 12 17 00	MATERIALES DE CONSTRUCCIÓN DE CARRETERAS Y CARRILERAS
30 12 18 00	MATERIALES DE ARQUITECTURA PAISAJÍSTICA
30 12 19 00	MATERIALES PARA ESTABILIZACIÓN Y REVERZO DE SUELOS
30 13 15 00	BLOQUES
30 13 16 00	LADRILLOS
30 13 17 00	AZULEJOS Y BALDOSAS
30 15 15 00	MATERIAL PARA TEJADOS Y TECHOS
30 15 16 00	ACCESORIOS PARA TEJADOS
30 15 17 00	CANALONES DE TEJADO Y ACCESORIOS
30 15 18 00	MATERIALES PARA REVESTIMIENTO DE PAREDES Y EXTERIOR
30 15 19 00	MATERIALES Y PRODUCTOS PARA ACABADOS
30 15 20 00	CERCADO
30 16 15 00	MATERIALES PARA ACABADOS DE PAREDES
30 16 16 00	MATERIALES PARA TECHOS
30 16 18 00	FRANJAS
30 18 19 00	SOLDADO Y CARPINTERÍA MECÁNICA
30 16 20 00	HERRAJES Y CARPINTERÍA
30 16 24 00	HILOS DIVISORIOS
30 19 15 00	ESCALERAS Y ANIHANOS
30 19 16 00	ESCALERAS Y ACCESORIOS DE ANIHANAJE
30 24 16 00	CORRIMENTOS ESTRUCTURALES DE TRIBUNAS, GRABAS Y ESCALERA
***** CONTINUA *****	

CAMARA DE COMERCIO DE TUNJA KHARROS S.A.S.	
Fecha Expedición: 2023/03/15 09:44:56 - Fecha No. 520074537 - Num. Operación: 59 US/PUR/EX 2023/03/15 0018	
*** EXPEDIDO A TRAVÉS DEL SISTEMA VIRTUAL S.I.I. ***	
30 26 45 00	BARRAS DE ACERO INOXIDABLE
30 26 46 00	LÁMINAS DE ACERO INOXIDABLE
31 21 15 00	PINTURAS Y TAPA POROS
31 21 16 00	ADITIVOS PARA PINTURAS
31 21 17 00	ACABADOS EN GENERAL
31 21 18 00	DISOLVENTES Y DILUYENTES PARA PINTURAS
31 21 19 00	APLICADORES DE PINTURA Y ACCESORIOS PARA PINTAR
39 10 16 00	LÁMPARAS Y BOMBILLAS
39 10 18 00	COMPONENTES Y ACCESORIOS DE LÁMPARA
39 10 19 00	BALASTOS DE LÁMPARAS Y TRANSFORMADORES DE LÁMPARAS
39 11 16 00	ILUMINACIÓN EXTERIOR Y INTERIORES
39 11 18 00	ACCESORIOS DE ILUMINACIÓN
39 11 23 00	ILUMINACIÓN Y ACCESORIOS DE ESCENARIOS Y ESTUDIOS
39 11 25 00	LUMINARIAS DE ESCENARIOS Y ESTUDIOS
39 12 16 00	DISPOSITIVOS Y ACCESORIOS PARA LA PROTECCIÓN DE CIRCUITOS
39 12 17 00	FERRERÍA ELÉCTRICA Y SUMINISTROS
39 12 22 00	INTERRUPTORES ELÉCTRICOS Y ACCESORIOS
39 13 15 00	INCARCADORES DE ALAMBRE Y DISPOSITIVOS PARA MARCAR ALAMBRE
39 13 17 00	CONDUCTOS ELÉCTRICOS, ELECTRODINOS Y CABLES AEREO
40 14 16 00	VÁLVULAS
40 14 17 00	MATERIAL DE FERRERÍA Y ACCESORIOS
40 14 19 00	CONDUCTOS
40 17 15 00	TUBOS Y TUBERÍAS COMERCIALES
40 17 16 00	TUBOS Y TUBERÍAS INDUSTRIALES
40 17 17 00	ADAPTACIONES DE TUBOS
40 17 21 00	CUBOS PARA TUBOS
40 17 26 00	ACOPLES DE TUBOS
40 17 39 00	DISCO DE SOPORTE PARA TUBOS
40 17 40 00	BANDA DESLIZANTE PARA TUBOS
40 17 46 00	T PARA TUBOS
40 17 49 00	UNIONES PARA TUBOS
40 18 18 00	TUBOS DE ACERO SOLDADOS
40 18 23 00	TUBOS DE ACERO SIN UNIONES
40 18 24 00	TUBOS DE ACERO INOXIDABLE SIN UNIONES
40 18 31 00	ACCESORIOS DE TUBOS
42 21 17 00	AYUDAS DE COMUNICACIÓN PARA PERSONAS FÍSICAMENTE DISCAPACITADAS
42 21 21 00	APARATOS DE TIEMPO LIBRE Y RECREO PARA PERSONAS FÍSICAMENTE DISCAPACITADAS
42 25 16 00	EQUIPO Y DISPOSITIVOS DE EJERCICIO DE REHABILITACIÓN
42 25 17 00	PRODUCTOS PARA ENTRENAMIENTO DEL NIÑO DE ANAR
46 18 15 00	ROPA DE SEGURIDAD
46 18 16 00	CALZADO DE PROTECCIÓN
46 18 17 00	PROTECCIONES DE CARA Y CABEZA
46 18 19 00	PROTECCIONES AUDITIVAS
46 18 20 00	PROTECCIÓN DE LA RESPIRACIÓN
46 18 23 00	PROTECCIÓN ANTI CAÍDA Y EQUIPO DE RESCATE
48 12 12 00	MESAS DE JUEGO Y JUEGOS
48 18 15 00	EQUIPOS Y JUEGOS DE MESA
***** CONTINUA *****	

CAMARA DE COMERCIO DE TUNJA KHARROS S.A.S.	
Fecha Expedición: 2023/03/15 09:44:56 - Fecha No. 520074537 - Num. Operación: 59 US/PUR/EX 2023/03/15 0018	
*** EXPEDIDO A TRAVÉS DEL SISTEMA VIRTUAL S.I.I. ***	
49 20 15 00	EQUIPO DE ENTRENAMIENTO PARA AERÓBICOS
49 20 16 00	EQUIPO DE ENTRENAMIENTO DE PESAS Y RESISTENCIA
49 21 18 00	EQUIPO DE CLASE DE EDUCACIÓN FÍSICA
49 22 15 00	ACCESORIOS PARA DEPORTE
49 24 15 00	EQUIPO DE PÁRQUES INFANTILES
49 24 16 00	EQUIPO DE RECREO
55 12 16 00	ETIQUETAS
55 12 17 00	SEÑALIZACIÓN
55 12 19 00	SEÑALIZACIONES
56 12 16 00	HABILITARIO PARA EL TIEMPO DE DESCANSO Y OCIO CREATIVO PARA GUARDERÍA I...
60 14 11 00	JUEGOS
60 14 13 00	SISTEMAS DE CONSTRUCCIÓN Y BLOQUES INFANTILES
70 11 16 00	PLANTAS DE FIOR
70 11 17 00	PÁRQUES, JARDINES Y HUERTOS
70 17 18 00	SERVICIOS DE DRENAJE
72 10 15 00	SERVICIOS DE APOYO PARA LA CONSTRUCCIÓN
72 12 21 00	CONTROL DE HIEGAS
72 10 29 00	SERVICIOS DE MANTENIMIENTO Y REPARACIÓN DE INSTALACIONES
72 10 33 00	SERVICIOS DE MANTENIMIENTO Y REPARACIÓN DE INFRAESTRUCTURA
72 12 14 00	SERVICIOS DE CONSTRUCCIÓN DE EDIFICIOS PÚBLICOS ESPECIALIZADOS
72 14 10 00	SERVICIOS DE CONSTRUCCIÓN DE AUTOPISTAS Y CARRETERAS
72 14 11 00	SERVICIOS DE CONSTRUCCIÓN Y REVESTIMIENTO Y PAVIMENTACIÓN DE INFRAEST...
72 14 13 00	SERVICIOS DE CONSTRUCCIÓN DE FACILIDADES ATLÉTICAS Y RECREATIVAS
72 14 15 00	SERVICIOS DE PREPARACIÓN DE TIERRAS
72 14 17 00	SERVICIOS DE ALQUILER O ARRENDAMIENTO DE EQUIPO Y MAQUINARIA DE CONSTRU...
72 15 11 00	SERVICIOS DE CONSTRUCCIÓN DE PISERIA
72 15 13 00	SERVICIOS DE PINTURA E INSTALACIÓN DE PAPEL DE COLGADURA
72 15 14 00	SERVICIOS DE CONSTRUCCIÓN DE RECURRIMIENTOS DE HERRAJES
72 15 15 00	SERVICIOS DE SISTEMAS ELÉCTRICOS
72 15 16 00	SERVICIOS DE SISTEMAS ESPECIALIZADOS DE COMUNICACIÓN
72 15 17 00	SERVICIOS DE INSTALACIÓN DE SISTEMAS DE SEGURIDAD FÍSICA E INDUSTRIAL
72 15 18 00	SERVICIOS DE MANTENIMIENTO Y REPARACIÓN DE INSTALACIÓN DE MÁQUINAS
72 15 19 00	SERVICIOS DE ALBAÑILERÍA Y MAMPUESTERÍA
72 15 20 00	SERVICIOS DE PALETADO Y DRYPWALL
72 15 21 00	SERVICIOS ACÚSTICOS Y DE AISLAMIENTO
72 15 22 00	SERVICIOS DE BALDOSAS, HERRAJE Y HERRAJES Y HERRAJES
72 15 23 00	SERVICIOS DE CARPINTERÍA
72 15 24 00	SERVICIOS DE HERRAJE E INSTALACIÓN DE VENTANAS Y PUERTAS
72 15 25 00	SERVICIOS DE INSTALACIÓN DE PISOS
72 15 26 00	SERVICIOS DE TECHADO Y PAREDES EXTERNAS Y LÁMINAS DE METAL
72 15 27 00	SERVICIOS DE INSTALACIÓN Y REPARACIÓN DE CONCRETO
72 15 28 00	SERVICIOS DE REFORZACIÓN DE PUZOS DE AGUA
72 15 29 00	SERVICIOS DE HERRAJE DE ACERO ESTRUCTURAL
72 15 30 00	SERVICIOS DE VIDRIOS Y VENTANERÍA
72 15 31 00	SERVICIOS DE CONSTRUCCIÓN DE FACILIDADES ATLÉTICAS Y RECREATIVAS
72 15 32 00	SERVICIOS DE RECONSTRUCCIÓN, HIPERREHABILITACIÓN PROTECCIÓN CONTRA CLIM...
72 15 33 00	SERVICIOS DE MANTENIMIENTO E INSTALACIÓN DE EQUIPO DE ESTACIÓN DE SER...
***** CONTINUA *****	

CAMARA DE COMERCIO DE TUNJA
KIANDOS S.A.S.
 Fecha expedición: 2023/03/15 - 09:41:56 **** RucBo No. S200745397 **** Nom. Operación: 99 USUPUBUK 20230315 0018

***** EXPEDIDO A TRAVÉS DEL SISTEMA VIRTUAL S.I.I. *****

72 15 34 00 : SERVICIOS DE APAREJAMIENTO Y ARMADAJE
 72 15 35 00 : SERVICIOS DE LIMPIEZA ESTRUCTURAL EXTERNA
 72 15 36 00 : SERVICIOS DE TEPHADO INTERIOR, DOTACIÓN Y RESEDELACIÓN
 72 15 37 00 : SERVICIOS DE INSTALACIÓN, MANTENIMIENTO Y REPARACIÓN DE EQUIPOS Y COM...
 72 15 39 00 : SERVICIO DE PREFABRICACIÓN DE OBRAS DE CONSTRUCCIÓN
 72 15 40 00 : SERVICIOS DE EDIFICIOS ESPECIALIZADOS Y CONCRETOS
 72 15 44 00 : SERVICIOS DE MANTENIMIENTO Y FABRICACIÓN DE ACCESORIOS PARA TUBERÍAS
 73 18 11 00 : SERVICIOS DE REVESTIMIENTO
 73 18 19 00 : SERVICIOS DE SOLDADURA
 77 10 15 00 : EVALUACIÓN DE IMPACTO AMBIENTAL
 77 11 16 00 : REHABILITACIÓN AMBIENTAL
 77 12 16 00 : CONTAMINACIÓN DEL SUELO
 77 12 17 00 : CONTAMINACIÓN DEL AGUA
 78 10 18 00 : TRANSPORTE DE CARGA POR CARRETERA
 80 10 16 00 : GERENCIA DE PROYECTOS
 81 10 15 00 : INGENIERIA CIVIL Y ARQUITECTURA
 81 10 16 00 : INGENIERIA MECÁNICA
 81 10 17 00 : INGENIERIA ELÉCTRICA Y ELECTRÓNICA
 81 10 22 00 : INGENIERIA DE TRANSPORTE
 83 10 15 00 : SERVICIOS DE ACUEDUCTO Y ALCANTARILLADO
 90 15 17 00 : PARQUES DE DIVERSIONES
 95 10 18 00 : LOTES DE TERRENOS GOBIERNAMENTALES
 95 11 15 00 : VÍAS DE TRÁFICO LIMITADO
 95 11 16 00 : VÍAS DE TRÁFICO ABIERTO
 95 12 15 00 : EDIFICIOS Y ESTRUCTURAS COMERCIALES Y DE ENTRENIMIENTO
 95 12 16 00 : EDIFICIOS Y ESTRUCTURAS DE TRANSPORTE
 95 12 17 00 : EDIFICIOS Y ESTRUCTURAS PÚBLICOS
 95 12 19 00 : EDIFICIOS Y ESTRUCTURAS EDUCACIONALES Y DE ADMINISTRACIÓN
 95 12 23 00 : EDIFICIOS Y ESTRUCTURAS DE SALUD Y DEPORTIVAS

EXPERIENCIA No. 104 :
 NÚMERO CONSECUTIVO DEL CONTRATO: 111
 CONTRATO CELEBRADO POR : SOCIO / ASOCIADO
 NOMBRE DEL CONTRATISTA : SIEDOR NAUFICIO OCHOA GARCIA
 NOMBRE DEL CONTRATANTE : HOSPITAL UNIVERSITARIO SAN RAFAEL DE TUNJA
 VALOR CONTRATADO EN SIMILV : 1295,19

SG PY CL PR - DESCRIPCIÓN
 11 11 15 00 : BARRO Y TIERRA
 11 11 16 00 : PIEDRA
 22 10 11 00 : EQUIPO PARA CEMENTAR
 22 10 16 00 : EQUIPO DE PAVIMENTACIÓN
 22 10 20 00 : EQUIPO Y MAQUINARIA DE DEMOLICIÓN DE EDIFICIOS
 23 15 35 00 : SISTEMAS DE TENDIDO
 23 27 15 00 : MAQUINARIA DE SOLDADURA FUERTE
 23 27 16 00 : MAQUINARIA DE SOLDADURA DÉBIL
 24 10 15 00 : EQUIPO DE IZAJE Y ACCESORIOS

***** CONTINUA *****

Pág. 442 de 458

CAMARA DE COMERCIO DE TUNJA
KIANDOS S.A.S.
 Fecha expedición: 2023/03/15 - 09:41:56 **** RucBo No. S200745397 **** Nom. Operación: 99 USUPUBUK 20230315 0018

***** EXPEDIDO A TRAVÉS DEL SISTEMA VIRTUAL S.I.I. *****

25 10 16 00 : VEHICULOS DE TRANSPORTE DE PRODUCTOS Y MATERIALES
 26 12 15 00 : ALAMBRE ELÉCTRICO
 26 12 16 00 : CABLES ELÉCTRICOS Y ACCESORIOS
 26 12 17 00 : CABLEADO PROFUNDO
 27 11 22 00 : HERRAMIENTAS DE ALBAÑILERÍA Y CONCRETO
 27 11 27 00 : HERRAMIENTAS MECÁNICAS
 27 13 15 00 : HERRAMIENTAS NEUMÁTICAS
 27 13 17 00 : CILINDROS NEUMÁTICOS Y COMPONENTES
 30 10 17 00 : VIGAS
 30 10 24 00 : VARIILLAS
 30 10 28 00 : PILASTRAS
 30 10 29 00 : FILARES
 30 10 31 00 : REYES
 30 10 32 00 : ENFRIADO
 30 10 36 00 : PRODUCTOS ESTRUCTURALES
 30 11 15 00 : CONCRETO Y HORTEROS
 30 11 16 00 : CEMENTO Y CAL
 30 11 17 00 : YESOS
 30 11 19 00 : ELEMENTOS PARA REFORZAR CONCRETO
 30 12 15 00 : DERIVADOS ALUMINOSOS
 30 12 16 00 : ASFALTOS
 30 12 17 00 : MATERIALES DE CONSTRUCCIÓN DE CAMINOS Y CARRILERAS
 30 12 18 00 : MATERIALES DE ARQUITECTURA PAISAJÍSTICA
 30 12 19 00 : MATERIALES PARA ESTABILIZACIÓN Y RETENEDOR DE SUELOS
 30 13 15 00 : MÓQUES
 30 13 16 00 : LABRILLOS
 30 13 17 00 : AZULEJOS Y BALDOSAS
 30 14 15 00 : AISLAMIENTO TÉRMICO
 30 14 16 00 : AISLAMIENTO ESPECIAL
 30 14 17 00 : CAPAS DE SELLAMIENTO DE AISLAMIENTO
 30 15 15 00 : MATERIAL PARA TEJADOS Y TECHOS
 30 15 16 00 : ACCESORIOS PARA TEJADOS
 30 15 17 00 : CANAJONES DE TEJADO Y ACCESORIOS
 30 15 18 00 : MATERIALES PARA REVESTIMIENTO DE PAREDES Y EXTERIOR
 30 15 19 00 : MATERIALES Y PRODUCTOS PARA ACABADOS
 30 15 20 00 : CERCAJO
 30 15 15 00 : MATERIALES PARA ACABADOS DE PAREDES
 30 16 16 00 : MATERIALES PARA TECHOS
 30 16 17 00 : SUELOS
 30 16 18 00 : TAPISERÍA
 30 16 19 00 : HILADO Y CARPINTERÍA MECÁNICA
 30 16 20 00 : HILADORAS Y CARPINTERÍA
 30 16 21 00 : LAMINADOS INTERIORES
 30 16 22 00 : HISTERADORES
 30 16 23 00 : ACCESORIOS PARA GABINETES
 30 16 24 00 : LIBROS DIVISORIOS
 30 17 15 00 : PUERTAS

***** CONTINUA *****

Pág. 443 de 458

CAMARA DE COMERCIO DE TUNJA
KIANDOS S.A.S.
 Fecha expedición: 2023/03/15 - 09:41:56 **** RucBo No. S200745397 **** Nom. Operación: 99 USUPUBUK 20230315 0018

***** EXPEDIDO A TRAVÉS DEL SISTEMA VIRTUAL S.I.I. *****

30 17 16 00 : VENTANAS
 30 17 17 00 : PRODUCTOS DE CRISTAL
 30 17 18 00 : CLAPAROTAS
 30 17 19 00 : MARCHOS DE VENTANAS
 30 17 20 00 : PUERTAS
 30 17 21 00 : PUERTAS PARA GARAJE Y OPERADORES
 30 18 15 00 : FUNCLERA SANITARIA
 30 18 17 00 : GRIFOS
 30 18 18 00 : CABEZAS, CILINDROS Y PARTES Y ACCESORIOS DE GRIFOS Y DUCHAS
 30 19 15 00 : ESCALERAS Y ANDAMIOS
 30 19 16 00 : ESCALERAS Y ACCESORIOS DE ANDAMIAJE
 30 19 17 00 : COBERTIZOS Y REMIQUES DE CONSTRUCCIÓN
 30 19 18 00 : EQUIPOS Y MATERIALES PARA CONSTRUCCIONES TEMPORALES Y APOYO AL MANTENIM...
 31 12 15 00 : FUNDICIONES DE HORMIGÓN DE CONCRETO
 31 12 16 00 : PIEZAS FUNDIDAS MECANIZADAS DE INVERSIÓN
 31 12 17 00 : PIEZAS FUNDIDAS CENTRIFUGAS MECANIZADAS
 31 24 17 00 : ESPEJOS
 31 24 12 00 : COLCHONES REHACADOS DE PLACA
 31 24 16 00 : COLCHONES DE LÁMINA CON ACABADO LIGADO
 31 27 11 00 : FOMBILOS REFRACTARIOS
 32 14 11 00 : PIEZAS Y ACCESORIOS DE TUBOS ELÉCTRICOS
 39 10 16 00 : LÁMPARAS Y BOMBILLAS
 39 10 18 00 : COMPONENTES Y ACCESORIOS DE LÁMPARA
 39 10 19 00 : BALASTOS DE LÁMPARAS Y TRANSFORMADORES DE LÁMPARAS
 39 11 15 00 : ILUMINACIÓN DE INTERIORES Y ARTEFACTOS
 39 11 16 00 : ILUMINACIÓN EXTERIOR Y ARTEFACTOS
 39 11 18 00 : ACCESORIOS DE ILUMINACIÓN
 39 11 19 00 : SEÑALIZACIÓN E ILUMINACIÓN DE EMPLEAZAMIENTOS PELIGROSOS
 39 11 21 00 : ILUMINACIÓN ÓPTICA
 39 11 23 00 : ILUMINACIÓN Y ACCESORIOS DE ESCENARIOS Y ESTUDIOS
 39 11 25 00 : ILUMINARIAS DE ESCENARIOS Y ESTUDIOS
 39 12 10 00 : EQUIPAMIENTO PARA DISTRIBUCIÓN Y CONVERSIÓN DE ALIMENTACIÓN
 39 12 11 00 : CENTROS DE CONTROL Y DISTRIBUCIÓN Y ACCESORIOS
 39 12 15 00 : CONTROLADORES, CONTROLERS Y RELES Y ACCESORIOS
 39 12 16 00 : DISPOSITIVOS Y ACCESORIOS PARA LA PROTECCIÓN DE CIRCUITOS
 39 12 17 00 : FERRETERÍA ELÉCTRICA Y SOMNISTROS
 39 12 18 00 : INSTALACIONES DE EDIFICIOS INTELIGENTES - IBI
 39 12 19 00 : DISPOSITIVOS Y ACCESORIOS DE SEGURIDAD ELÉCTRICA
 39 12 20 00 : UNIDADES ELÉCTRICAS DE VARIABLES VARIABLES
 39 12 21 00 : EQUIPO DE TRANSMISIÓN Y DISTRIBUCIÓN ELÉCTRICA
 39 13 15 00 : MARCHABORES DE ALAMBRE Y DISPOSITIVOS PARA MARCHAR ALAMBRE
 39 13 16 00 : DISPOSITIVOS DE PROTECCIÓN DE ALAMBRE
 39 13 17 00 : CONDUCTOS ELÉCTRICOS, ELECTRODUCTOS Y CABLES AÉREOS
 40 10 15 00 : VENTILACIÓN
 40 10 16 00 : CIRCULACIÓN DEL AIRE Y PIEZAS Y ACCESORIOS
 40 10 17 00 : ENTRENAMIENTO
 40 10 18 00 : EQUIPO DE CALEFACCIÓN Y PIEZAS Y ACCESORIOS

***** CONTINUA *****

Pág. 444 de 458

CAMARA DE COMERCIO DE TUNJA
KIANDOS S.A.S.
 Fecha expedición: 2023/03/15 - 09:41:56 **** RucBo No. S200745397 **** Nom. Operación: 99 USUPUBUK 20230315 0018

***** EXPEDIDO A TRAVÉS DEL SISTEMA VIRTUAL S.I.I. *****

40 10 19 00 : CONTROL DE INMIEDAD
 40 10 20 00 : CALDERAS
 40 15 15 00 : BOMBAS
 40 15 16 00 : COMPRESORES
 40 15 17 00 : PIEZAS Y ACCESORIOS DE BOMBA
 40 16 15 00 : FILTROS
 40 16 16 00 : PURIFICACIÓN
 40 17 15 00 : TUBOS Y TUBERÍAS COMERCIALES
 40 17 16 00 : TUBOS Y TUBERÍAS INDUSTRIALES
 40 17 17 00 : ADAPTADORES DE TUBOS
 40 17 21 00 : Codos PARA TUBOS
 40 17 25 00 : CONECTORES DE TUBOS
 40 17 27 00 : CROCES DE TUBOS
 40 17 28 00 : Codos DE TUBOS
 40 17 29 00 : UNIONES DE EXTENSIÓN DE TUBOS
 40 17 35 00 : TAPONES PARA TUBOS
 40 17 36 00 : ACOPLEMIENTOS REDUCTORES PARA TUBOS
 40 17 46 00 : T PARA TUBOS
 40 17 53 00 : ACCESORIOS Y BRIDAS ESPECIALIZADOS PARA TUBOS
 40 18 15 00 : TUBOS DE COBRE SOLDADOS
 40 18 18 00 : TUBOS DE ACERO SOLDADOS
 40 18 20 00 : TUBOS DE COBRE SIN UNIONES
 40 18 23 00 : TUBOS DE ACERO SIN UNIONES
 40 18 24 00 : TUBOS DE ACERO INOXIDABLE SIN UNIONES
 40 18 31 00 : ACCESORIOS DE TUBOS
 41 10 24 00 : EQUIPO DE CALEFACCIÓN Y SECADORES PARA LABORATORIO
 41 10 25 00 : EQUIPO CLIMATIZACION PARA LABORATORIO Y ACCESORIOS
 41 10 30 00 : EQUIPO DE ENRIAMIENTO PARA LABORATORIO
 41 10 32 00 : EQUIPO DE LAVADO DE LABORATORIO
 42 12 17 00 : HUBILIARIO CLÍNICO VETERINARIO
 42 15 17 00 : IMBILES PARA LA CLÍNICA DENTAL
 42 19 20 00 : JESAS DE EXAMEN O DE PROCEDIMIENTO CLÍNICO
 42 19 21 00 : ARMARIOS Y TABLEROS CLÍNICOS Y PRODUCTOS RELACIONADOS
 42 21 17 00 : AYUDAS DE COMUNICACIÓN PARA PERSONAS FÍSICAMENTE DISCAPACITADAS
 42 21 21 00 : APARATOS DE TIPO LIBRE Y RECERU PARA PERSONAS FÍSICAMENTE DISCAPACIT...
 42 25 16 00 : EQUIPO Y DISPOSITIVOS DE EJERCICIO DE REHABILITACIÓN
 42 25 17 00 : PRODUCTOS PARA ENTRENAMIENTO DEL HOMO DE ANDAR
 42 26 17 00 : IMBILES DE AUTOPSTIA
 42 26 18 00 : EQUIPO Y SOMNISTROS DE TRANSPORTE Y ALMACENAJE DEL CADÁVER
 42 27 15 00 : PRODUCTOS PARA EL CONTROL RESPIRATORIO
 42 27 16 00 : PRODUCTOS DE COHIBICIÓN Y TRATAMIENTO DE LAS FUNCIONES PULMONARES
 42 27 17 00 : SISTEMAS Y DISPOSITIVOS DE TERAPIA DE ENERGÍA DE OXÍGENO
 42 27 22 00 : VENTILADORES Y ACCESORIOS DE REHABILITACIÓN
 42 27 25 00 : APARATOS DE ANESTESIA, Y ACCESORIOS Y SOMNISTROS
 43 21 15 00 : COMPUTADORES
 43 21 16 00 : ACCESORIOS DE COMPUTADOR
 43 21 17 00 : DISPOSITIVOS INFORMÁTICOS DE ENTRADA DE DATOS

***** CONTINUA *****

Pág. 445 de 458



*** EXPEDIDO A TRAVÉS DEL SISTEMA VIRTUAL S.I.I. ***

- 43 21 18 00 : ACCESORIOS DE DISPOSITIVOS DE ENTRADA DE DATOS DE COMPUTADOR
- 43 21 19 00 : MONITORES Y PANTALLAS DE COMPUTADOR
- 43 21 21 00 : IMPRESORAS DE COMPUTADOR
- 43 21 22 00 : SISTEMAS DE MANEJO DE ALMACENAMIENTO DE DATOS DE COMPUTADOR
- 43 22 17 00 : EQUIPO FIJO DE RED Y COMPONENTES
- 43 22 25 00 : EQUIPO DE SEGURIDAD DE RED
- 43 22 26 00 : EQUIPO DE SERVICIO DE RED
- 43 22 28 00 : EQUIPO DE TELEFONÍA
- 43 22 29 00 : ACCESORIOS DE EQUIPO DE TELEFONÍA
- 43 22 31 00 : COMPONENTES Y EQUIPO DE INFRAESTRUCTURA DE REDES MÓVILES Y DIGITALES
- 43 22 33 00 : DISPOSITIVOS Y EQUIPOS PARA INSTALACIÓN DE CONECTIVIDAD DE REDES Y DAT...
- 45 12 15 00 : CÁMARAS
- 45 12 16 00 : ACCESORIOS PARA CÁMARAS
- 46 17 16 00 : EQUIPO DE VIGILANCIA Y DETECCIÓN
- 46 18 15 00 : ROPA DE SEGURIDAD
- 46 18 16 00 : CALZADO DE PROTECCIÓN
- 46 18 18 00 : PROTECCIÓN Y ACCESORIOS PARA LA VISIÓN
- 46 18 19 00 : PROTECTORES ADITIVOS
- 46 18 20 00 : PROTECCIÓN DE LA RESPIRACIÓN
- 46 18 23 00 : PROTECCIÓN ANTI CAÍDA Y EQUIPO DE RESCATE
- 46 19 15 00 : PREVENCIÓN CONTRA INCENDIOS
- 46 19 16 00 : EQUIPO CONTRA INCENDIOS
- 47 12 16 00 : MÁQUINAS Y ACCESORIOS PARA PISOS
- 47 13 18 00 : SOLUCIONES DE LIMPIEZA Y DESINFECCIÓN
- 48 10 15 00 : EQUIPO PARA COCINAR O CALENTAR
- 48 10 16 00 : EQUIPOS PARA PREPARADO DE ALIMENTOS
- 48 10 20 00 : MOBILIARIO DE RESTAURANTES
- 48 12 12 00 : MESAS DE JUEGOS Y JUEGOS
- 48 20 15 00 : EQUIPO DE ENTRENAMIENTO PARA AERÓBICOS
- 49 20 16 00 : EQUIPO DE ENTRENAMIENTO DE PESAS Y RESISTENCIA
- 49 21 18 00 : EQUIPO DE CLASE DE EDUCACIÓN FÍSICA
- 49 22 15 00 : ACCESORIOS PARA DEPORTE
- 49 24 15 00 : EQUIPO DE PARQUES INFANTILES
- 49 24 16 00 : EQUIPO DE RECREO
- 52 13 15 00 : CORTINAS Y SOFAJE
- 52 13 16 00 : PERSIANAS
- 52 13 17 00 : ACCESORIOS Y FERRISTERÍA PARA TRATAMIENTO DE VENTANAS
- 52 14 18 00 : OTROS ELECTRODOMESTICOS
- 52 16 15 00 : EQUIPOS AUDIOTUALES
- 52 17 10 00 : TRATAMIENTOS DE PARED DE DADO
- 55 12 16 00 : FIDUCIARIAS
- 55 12 17 00 : SEÑALIZACIÓN
- 55 12 19 00 : SEÑALIZACIONES
- 56 10 15 00 : INMUEBLES
- 56 10 16 00 : INMUEBLES PARA EL EXTERIOR
- 56 10 17 00 : INMUEBLES DE OFICINA
- 56 10 18 00 : ACCESORIOS Y INMUEBLES DE BERÉ Y NIÑO

----- CONTINUA -----



*** EXPEDIDO A TRAVÉS DEL SISTEMA VIRTUAL S.I.I. ***

- 56 10 19 00 : PIEZAS DE MOBILIARIO Y ACCESORIOS
- 56 11 20 00 : INMUEBLES DE APOYO DE LA COMPUTADORA
- 56 11 21 00 : ASIENTOS
- 56 11 23 00 : PARTES Y ACCESORIOS PARA ASIENTOS DE AUDITORIOS O ESTADIOS O DE USO ESP...
- 56 12 12 00 : MOBILIARIO DE SALA DE PRIMEROS AUXILIOS
- 56 12 14 00 : MOBILIARIO DE CAFETERÍA Y COMEDOR
- 56 12 16 00 : MOBILIARIO PARA EL TIEMPO DE DESCANSO Y Ocio CREATIVO PARA GUARDERIA I ...
- 56 12 20 00 : INMUEBLES DE LABORATORIO
- 60 14 11 00 : JUEGOS
- 70 11 15 00 : PLANTAS Y ARBOLES ORNAMENTALES
- 70 11 17 00 : PARQUES, JARDINES Y HUERTOS
- 70 17 18 00 : SERVICIOS DE DISEÑO
- 72 10 15 00 : SERVICIOS DE APOYO PARA LA CONSTRUCCIÓN
- 72 10 21 00 : CONTROL DE PLAGAS
- 72 10 29 00 : SERVICIOS DE MANTENIMIENTO Y REPARACIÓN DE INSTALACIONES
- 72 10 33 00 : SERVICIOS DE MANTENIMIENTO Y REPARACIÓN DE INFRAESTRUCTURA
- 72 12 14 00 : SERVICIOS DE CONSTRUCCIÓN DE EDIFICIOS PÚBLICOS ESPECIALIZADOS
- 72 12 15 00 : SERVICIOS DE CONSTRUCCIÓN DE PLANTAS INDUSTRIALES
- 72 14 16 00 : SERVICIOS DE CONSTRUCCIÓN DE AUTOPISTAS Y CARRETERAS
- 72 14 11 00 : SERVICIOS DE CONSTRUCCIÓN Y REVESTIMIENTO DE INFRAEST...
- 72 14 13 00 : SERVICIO DE CONSTRUCCIÓN DE FACILIDADES ATLÉTICAS Y RECREATIVAS
- 72 14 15 00 : SERVICIOS DE PREPARACIÓN DE TIENSAS
- 72 14 17 00 : SERVICIOS DE ALQUILER O ARRENDAMIENTO DE EQUIPO Y MAQUINARIA DE CONSTR...
- 72 15 10 00 : SERVICIOS DE CONSTRUCCIÓN Y MANTENIMIENTO DE CAJERAS Y MURIS
- 72 15 11 00 : SERVICIOS DE CONSTRUCCIÓN DE FICHERÍA
- 72 15 12 00 : SERVICIOS DE CONSTRUCCIÓN Y MANTENIMIENTO DE HVAC CALEFACCIÓN Y FRIGER...
- 72 15 13 00 : SERVICIOS DE PINTURA E INSTALACIÓN DE PAPEL DE COLGADURA
- 72 15 14 00 : SERVICIOS DE CONSTRUCCIÓN DE RECURRIMIENTOS DE IMPRES
- 72 15 15 00 : SERVICIOS DE SISTEMAS ELÉCTRICOS
- 72 15 16 00 : SERVICIOS ESPECIALIZADOS DE COMUNICACIÓN
- 72 15 17 00 : SERVICIOS DE INSTALACIÓN DE SISTEMAS DE SEGURIDAD FÍSICA E INDUSTRIAL
- 72 15 18 00 : SERVICIOS DE MANTENIMIENTO Y REPARACIÓN DE INSTALACIÓN DE MÁQUINAS
- 72 15 19 00 : SERVICIOS DE ALBAÑILERÍA Y MESTRERÍA
- 72 15 20 00 : SERVICIOS DE PANEADO Y DRYWALL
- 72 15 21 00 : SERVICIOS ACÚSTICOS Y DE AISLAMIENTO
- 72 15 22 00 : SERVICIOS DE SALONES TERRAZO Y MÁRMOL Y MOSAICOS
- 72 15 23 00 : SERVICIOS DE CARPINTERÍA
- 72 15 24 00 : SERVICIOS DE MONTAJE E INSTALACIÓN DE VENTANAS Y PUERTAS
- 72 15 25 00 : SERVICIOS DE INSTALACIÓN DE PISOS
- 72 15 26 00 : SERVICIOS DE TECHADO Y PAREDES EXTERNAS Y LÁMINAS DE INSTAL.
- 72 15 27 00 : SERVICIOS DE INSTALACIÓN Y REPARACIÓN DE CONCRETO
- 72 15 28 00 : SERVICIOS DE PERFORACIÓN DE PUZOS DE AGUA
- 72 15 29 00 : SERVICIOS DE MONTAJE DE ACCESO ESTRUCTURAL
- 72 15 30 00 : SERVICIOS DE VIDRIOS Y VENTANERÍA
- 72 15 31 00 : SERVICIOS DE CONSTRUCCIÓN DE FACILIDADES ATLÉTICAS Y RECREATIVAS
- 72 15 32 00 : SERVICIOS DE RECUBRIMIENTO, IMPERMEABILIZACIÓN PROTECCIÓN CONTRA CLIM...
- 72 15 33 00 : SERVICIOS DE MANTENIMIENTO E INSTALACIÓN DE EQUIPO DE ESTACIÓN DE SER...

----- CONTINUA -----



*** EXPEDIDO A TRAVÉS DEL SISTEMA VIRTUAL S.I.I. ***

- 72 15 34 00 : SERVICIOS DE APAREJAMIENTO Y ANDAJAJE
- 72 15 35 00 : SERVICIOS DE LIMPIEZA ESTRUCTURAL EXTERNA
- 72 15 36 00 : SERVICIOS DE TERMINADO INTERIOR, DOTACIÓN Y KENDELACION
- 72 15 37 00 : SERVICIOS DE INSTALACIÓN, MANTENIMIENTO Y REPARACIÓN DE EQUIPOS Y COM...
- 72 15 39 00 : SERVICIO DE PREPARACIÓN DE OBRAS DE CONSTRUCCIÓN
- 72 15 40 00 : SERVICIOS DE EDIFICIOS ESPECIALIZADOS Y COMERCIOS
- 72 15 41 00 : SERVICIOS DE MANTENIMIENTO Y REPARACIÓN DE EQUIPO DE SISTEMAS DE DISTR...
- 72 15 42 00 : SERVICIOS DE MANTENIMIENTO Y REPARACIÓN DE INSTALACIÓN DE INSTRUMENTA...
- 72 15 43 00 : SERVICIOS DE MANTENIMIENTO Y REPARACIÓN DE EQUIPO MOTIVO Y GENERACIÓN...
- 72 15 44 00 : SERVICIOS DE MANTENIMIENTO Y FABRICACIÓN DE ACCESORIOS PARA TUBERÍAS
- 72 15 45 00 : SERVICIOS DE MANTENIMIENTO E INSTALACIÓN DE EQUIPO PESADO
- 73 18 11 00 : SERVICIOS DE REVESTIMIENTO
- 73 18 19 00 : SERVICIOS DE SOLDADURA
- 76 10 15 00 : DESINFECCIÓN
- 76 11 15 00 : SERVICIOS DE LIMPIEZA Y MANTENIMIENTO DE EDIFICIOS GENERALES Y DE OFICINAS
- 76 11 16 00 : SERVICIOS DE LIMPIEZA DE COMPONENTES DE EDIFICIOS
- 76 12 15 00 : RECOLECCIÓN Y DISPOSICIÓN DE BASURAS
- 76 12 16 00 : DISPOSICIÓN DE DESCHOS NO PELIGROSOS
- 76 10 15 00 : EVALUACIÓN DE IMPACTO AMBIENTAL
- 77 11 16 00 : REHABILITACIÓN AMBIENTAL
- 77 12 16 00 : CONTAMINACIÓN DEL SUELO
- 77 12 17 00 : CONTAMINACIÓN DEL AGUA
- 78 10 18 00 : TRANSPORTE DE CARGA POR CARRETERA
- 80 16 16 00 : SUPERVISIÓN DE INSTALACIONES DE NEGUCIOS
- 81 10 15 00 : INGENIERÍA CIVIL Y ARQUITECTURA
- 81 10 16 00 : INGENIERÍA MECÁNICA
- 81 10 17 00 : INGENIERÍA ELÉCTRICA Y ELECTRÓNICA
- 81 15 17 00 : GEOLOGÍA
- 83 10 15 00 : SERVICIOS DE ACUEDUCTO Y ALCANTARILLADO
- 95 12 17 00 : EDIFICIOS Y ESTRUCTURAS PÚBLICOS
- 95 13 18 00 : EDIFICIOS Y ESTRUCTURAS UTILITARIOS
- 95 13 19 00 : EDIFICIOS Y ESTRUCTURAS EDUCACIONALES Y DE ADMINISTRACIÓN
- 95 12 20 00 : EDIFICIOS Y ESTRUCTURAS HOSPITALARIAS
- 95 12 21 00 : EDIFICIOS Y ESTRUCTURAS DE SALDO Y DEPORTIVAS

EXPERIENCIA No. 105 :
NÚMERO CONSECUTIVO DEL CONTRATO: 105
CONTRATO CELEBRADO POR : C - EL PROPONENTE
NOMBRE DEL CONTRATISTA : CONSORCIO KHARIF - SNUCA
NOMBRE DEL CONTRATANTE : MUNICIPIO DE SANACA
VALOR CONTRATADO EN SIMILV : \$19,97
PORCENTAJE DE PARTICIPACIÓN EN EL VALOR EJECUTADO EN CASO DE CONSORCIOS Y UNIONES TEMPORALES : 90%

- 3C FM CL PR - DESCRIPCIÓN
- 11 11 15 00 : BARRO Y TIERRA
- 11 11 16 00 : PIEDRA

----- CONTINUA -----



*** EXPEDIDO A TRAVÉS DEL SISTEMA VIRTUAL S.I.I. ***

- 12 13 15 00 : EXPLOSIVOS
- 12 16 49 00 : AGENTES DE IMPERMEABILIZACIÓN
- 20 10 19 00 : SISTEMAS SECUNDARIOS DE RUPTURA DE ROCA
- 20 10 21 00 : BARRERAS DE BUCAS
- 20 11 16 00 : MAQUINARIA DE PERFORACIÓN Y EXPLOTACIÓN
- 20 12 11 00 : EQUIPO PARA CEMENTAR
- 20 12 12 00 : EQUIPO DE FRACTURAR
- 20 12 14 00 : HERRAMIENTAS Y EQUIPO DE TERMINACIÓN
- 20 12 15 00 : HERRAMIENTAS CONVENCIONALES DE PERFORACIÓN
- 20 12 16 00 : BRUCAS DE BARBERIA
- 20 12 16 00 : EQUIPO DE PAVIMENTACIÓN
- 22 10 17 00 : COMPONENTES DE EQUIPO PESADO
- 23 15 35 00 : SISTEMAS DE PINTURA
- 23 27 15 00 : MAQUINARIA DE SOLDADURA FUERTE
- 23 27 16 00 : MAQUINARIA DE SOLDADURA DÉBIL
- 23 27 17 00 : ACCESORIOS PARA SOLDAR, SOLDADURA FUERTE Y SOLDADURA DÉBIL
- 23 27 18 00 : SOLDADORES PARA SOLDAR, SOLDADURA FUERTE Y SOLDADURA DÉBIL
- 24 10 16 00 : EQUIPO DE TIRAJE Y ACCESORIOS
- 24 10 17 00 : TRANSPORTADORES Y ACCESORIOS
- 25 10 16 00 : VEHÍCULOS DE TRANSPORTE DE PRODUCTOS Y MATERIALES
- 26 12 15 00 : ALAMBRE ELÉCTRICO
- 26 12 16 00 : CABLES ELÉCTRICOS Y ACCESORIOS
- 27 11 22 00 : HERRAMIENTAS DE ALBAÑILERÍA Y CONCRETO
- 27 11 27 00 : HERRAMIENTAS MECÁNICAS
- 27 13 15 00 : HERRAMIENTAS NEUMÁTICAS
- 27 13 17 00 : CILINDROS NEUMÁTICOS Y COMPONENTES
- 30 10 15 00 : ANGULOS
- 30 10 17 00 : VIGAS
- 30 10 18 00 : CONDUCTOS
- 30 12 17 00 : PERFILES
- 30 10 24 00 : VARILLAS
- 30 10 26 00 : PILOTAJE
- 30 10 29 00 : PILARES
- 40 10 31 00 : ARCELAS
- 30 10 36 00 : PRODUCTOS ESTRUCTURALES
- 30 11 15 00 : CONCRETO Y MONTEROS
- 40 11 16 00 : CEMENTO Y CAL
- 30 11 17 00 : YESOS
- 40 11 18 00 : AGREGADOS
- 40 11 19 00 : ELEMENTOS PARA REFORZAR CONCRETO
- 30 12 15 00 : DERIVADOS BITUMINOSOS
- 30 12 16 00 : ASFALTOS
- 30 12 17 00 : MATERIALES DE CONSTRUCCIÓN DE CAMINOS Y CARRILERAS
- 30 12 18 00 : MATERIALES DE ARQUITECTURA PATAGIÁTICA
- 30 12 19 00 : MATERIALES PARA ESTABILIZACIÓN Y REFUERZO DE SUELOS
- 30 13 15 00 : BLOQUES
- 30 13 16 00 : LADRILLOS

----- CONTINUA -----

72

CAMARA DE COMERCIO DE TUNJA
KIHAROS S.A.S.
 Fecha expedición: 2023/03/15 - 09:44:55 **** Recibo No. 5200745197 **** Num. Operación: 59 USUPUBXK 2023/03/15 0318

***** EXPEDIDO A TRAVÉS DEL SISTEMA VIRTUAL S.I.I. *****

30 15 19 00 : MATERIALES Y PRODUCTOS PARA ACABADOS
 30 15 20 00 : CERCAJO
 30 16 15 00 : MATERIALES PARA ACABADOS DE PAREDES
 30 16 16 00 : MATERIALES PARA TECHOS
 30 16 17 00 : SUELOS
 30 19 15 00 : ESCALERAS Y ANDAMIOS
 30 19 16 00 : ESCALERAS Y ACCESORIOS DE ANDAMIAJE
 30 19 18 00 : EQUIPOS Y MATERIALES PARA CONSTRUCCIONES TEMPORALES Y APOYO AL MANTENIM...
 30 21 16 00 : COMPONENTES ESTRUCTURALES DE TRIBUNAS, GRADAS Y ESCALERA
 31 15 20 00 : CABLE DE SEGURIDAD
 31 21 16 00 : ADITIVOS PARA PINTURAS
 31 21 17 00 : ACABADOS EN GENERAL
 31 21 19 00 : DISOLVENTES Y DILUYENTES PARA PINTURAS
 31 21 19 00 : APLICADORES DE PINTURA Y ACCESORIOS PARA PINTAR
 31 31 12 00 : CONJUNTOS REINICIADOS DE PLACA
 39 10 15 00 : LÁMPARAS Y NEUMÁTICAS
 39 10 18 00 : COMPONENTES Y ACCESORIOS DE LÁMPARA
 39 10 19 00 : RELAJOS DE LÁMPARAS Y TRANSFORMADORES DE LÁMPARAS
 39 11 15 00 : ILUMINACIÓN EXTERIOR Y ARTEFACTOS
 39 11 19 00 : ACCESORIOS DE ILUMINACIÓN
 39 11 19 00 : SEÑALIZACIÓN E ILUMINACIÓN DE EMPLEAZAMIENTOS PELIGROSOS
 39 11 21 00 : ILUMINACIÓN ÓPTICA
 39 12 19 00 : EQUIPAMIENTO PARA DISTRIBUCIÓN Y CONVERSIÓN DE ALIMENTACIÓN
 39 12 14 00 : LEMQUEJAS DE COEXIÓN, CONTACTORES Y TERMINALES
 39 12 15 00 : CONTROLADORES, CONTROLES Y RELES Y ACCESORIOS
 39 12 16 00 : DISPOSITIVOS Y ACCESORIOS PARA LA PROTECCIÓN DE CIRCUITOS
 39 12 17 00 : FERRETERÍA ELÉCTRICA Y SUMINISTROS
 39 12 22 00 : INTERRUPTORES ELÉCTRICOS Y ACCESORIOS
 39 13 15 00 : MARCADORES DE ALAMBRE Y DISPOSITIVOS PARA MARCAR ALAMBRE
 39 13 17 00 : CONDUCTOS ELÉCTRICOS, ELECTROCONDUCTOS Y CABLES AÉREOS
 40 14 16 00 : VÁLVULAS
 40 14 17 00 : MATERIAL DE FERRETERÍA Y ACCESORIOS
 40 14 19 00 : CONDUCTOS
 40 14 20 00 : HANGUERAS
 40 14 25 00 : INTERCEPTORES Y COLADORES
 40 15 15 00 : BOMBAS
 40 15 16 00 : COMPRESORES
 40 17 15 00 : TUBOS Y TUBERIAS COMERCIALES
 40 17 16 00 : TUBOS Y TUBERIAS INDUSTRIALES
 40 17 53 00 : ACCESORIOS Y BRIDAS ESPECIALIZADOS PARA TUBOS
 40 18 18 00 : TUBOS DE ACERO SOLDADOS
 40 18 21 00 : TUBOS DE ACERO SIN UNIONES
 40 18 24 00 : TUBOS DE ACERO INOXIDABLE SIN UNIONES
 40 18 31 00 : ACCESORIOS DE TUBOS
 41 11 25 00 : INSTRUMENTOS DE MEDICIÓN Y OBSERVACIÓN DEL CAUDAL DE FLUIDOS
 41 11 28 00 : EQUIPO E INSTRUMENTOS RELACIONADOS CON EL TRANSPORTE
 41 11 36 00 : EQUIPO DE MEDICIÓN Y COMPROBACIÓN ELÉCTRICA

***** CONTROL *****

Pag. 413 de 413

CAMARA DE COMERCIO DE TUNJA
KIHAROS S.A.S.
 Fecha expedición: 2023/03/15 - 09:44:55 **** Recibo No. 5200745197 **** Num. Operación: 59 USUPUBXK 2023/03/15 0318

***** EXPEDIDO A TRAVÉS DEL SISTEMA VIRTUAL S.I.I. *****

41 11 39 00 : EQUIPO PARA MEDICIÓN DE SUELOS
 41 11 40 00 : EQUIPO DE MEDIDA DE ROCAS Y ESTRATOS
 41 11 41 00 : INSTRUMENTOS SIENOLÓGICOS
 41 11 42 00 : INSTRUMENTOS DE AGROMENSIÓN
 41 11 43 00 : INSTRUMENTOS HIDROLÓGICOS
 41 11 45 00 : INSTRUMENTOS MECÁNICOS
 41 11 46 00 : INSTRUMENTOS DE VERIFICACIÓN DE METALES, (METALURGIA Y MATERIALES ESTRU...
 45 12 15 00 : CÁMARAS
 45 12 16 00 : ACCESORIOS PARA CÁMARAS
 46 17 16 00 : EQUIPO DE VIGILANCIA Y DETECCIÓN
 46 18 15 00 : PAPA DE SEGURIDAD
 46 18 16 00 : CALZADO DE PROTECCIÓN
 46 18 17 00 : PROTECTORES DE CARA Y CABEZA
 46 18 18 00 : PROTECCIÓN Y ACCESORIOS PARA LA VISIÓN
 46 18 19 00 : PROTECTORES AUDITIVOS
 46 18 20 00 : PROTECCIÓN DE LA RESPIRACIÓN
 46 18 21 00 : EQUIPO Y SUMINISTROS ANTIESTÁTICOS
 46 18 22 00 : EQUIPO DE APOYO ENCONCÍCO
 46 18 23 00 : PROTECCIÓN ANTI CAÍDA Y EQUIPO DE RESCATE
 55 12 17 00 : SERIALIZACIÓN
 55 12 19 00 : SERIALIZACIONES
 56 10 16 00 : HIEBLES PARA EL EXTERIOR
 70 11 16 00 : PLANTAS DE FIOR
 70 11 17 00 : PARQUES, JARDINES Y HUERTOS
 70 12 16 00 : PREPARACIÓN DEL TERRENO Y DEL SUELO
 70 15 17 00 : COSECHA FORESTAL
 70 17 17 00 : RIEGO
 70 17 18 00 : SERVICIOS DE DRENAJE
 72 10 15 00 : SERVICIOS DE APOYO PARA LA CONSTRUCCIÓN
 72 10 29 00 : SERVICIOS DE MANTENIMIENTO Y REPARACIÓN DE INSTALACIONES
 72 10 33 00 : SERVICIOS DE MANTENIMIENTO Y REPARACIÓN DE INFRAESTRUCTURA
 72 14 10 00 : SERVICIOS DE CONSTRUCCIÓN DE AUTOPISTAS Y CARRETERAS
 72 14 11 00 : SERVICIOS DE CONSTRUCCIÓN Y REVESTIMIENTO Y PAVIMENTACIÓN DE INFRAEST...
 72 14 15 00 : SERVICIOS DE PREPARACIÓN DE TIERRAS
 72 14 16 00 : SERVICIOS DE CONSTRUCCIÓN DE SISTEMAS DE TRÁNSITO MASIVO
 72 14 17 00 : SERVICIOS DE ALQUILER O ARRENDAMIENTO DE EQUIPO Y INQUINARIA DE CONSTRU...
 72 15 11 00 : SERVICIOS DE CONSTRUCCIÓN DE FICHERÍA
 72 15 15 00 : SERVICIOS DE SISTEMAS ELÉCTRICOS
 72 15 16 00 : SERVICIOS DE SISTEMAS ESPECIALIZADOS DE COMUNICACIÓN
 72 15 17 00 : SERVICIOS DE INSTALACIÓN DE SISTEMAS DE SEGURIDAD FÍSICA E INDUSTRIAL
 72 15 19 00 : SERVICIOS DE ALBANELERÍA Y HUMIDOSTERÍA
 72 15 20 00 : SERVICIOS DE PARETADO Y DRYWALL
 72 15 27 00 : SERVICIOS DE INSTALACIÓN Y REPARACIÓN DE CONCRETO
 72 15 28 00 : SERVICIOS DE PREPARACIÓN DE PZOS DE AGUA
 72 15 29 00 : SERVICIOS DE HERRAJES DE ACERO ESTRUCTURAL
 72 15 32 00 : SERVICIOS DE RECURRIMIENTO, HIPERREABILITACIÓN PROTECCIÓN CONTRA CLIM...
 72 15 33 00 : SERVICIOS DE MANTENIMIENTO E INSTALACIÓN DE EQUIPO DE ESTACIÓN DE SER...

***** CONTROL *****

Pag. 413 de 413

CAMARA DE COMERCIO DE TUNJA
KIHAROS S.A.S.
 Fecha expedición: 2023/03/15 - 09:44:55 **** Recibo No. 5200745197 **** Num. Operación: 59 USUPUBXK 2023/03/15 0318

***** EXPEDIDO A TRAVÉS DEL SISTEMA VIRTUAL S.I.I. *****

72 15 34 00 : SERVICIOS DE APARTEAMIENTO Y ANDAMIAJE
 72 15 35 00 : SERVICIOS DE LIMPIEZA ESTRUCTURAL EXTERNA
 72 15 39 00 : SERVICIO DE PREPARACIÓN DE OBRAS DE CONSTRUCCIÓN
 72 15 44 00 : SERVICIOS DE MANTENIMIENTO Y FABRICACIÓN DE ACCESORIOS PARA TUBERÍAS
 72 15 45 00 : SERVICIOS DE MANTENIMIENTO E INSTALACIÓN DE EQUIPO PESADO
 73 12 18 00 : SERVICIOS DE INDUSTRIA DE PRODUCTOS DE HIERRALES NO METÁLICOS
 73 18 11 00 : SERVICIOS DE REVESTIMIENTO
 74 12 16 00 : DISPOSICIÓN DE DESECHOS NO PELIGROSOS
 77 10 15 00 : EVALUACIÓN DE IMPACTO AMBIENTAL
 77 11 16 00 : REHABILITACIÓN AMBIENTAL
 77 12 16 00 : CONTAMINACIÓN DEL SUELO
 77 12 17 00 : CONTAMINACIÓN DEL AGUA
 78 10 18 00 : TRANSPORTE DE CARGA POR CARRETERA
 78 10 19 00 : TRANSPORTE DE CARGA INTERMODAL
 80 10 16 00 : GERENCIA DE PROYECTOS
 81 10 15 00 : INGENIERÍA CIVIL Y ARQUITECTURA
 81 10 17 00 : INGENIERÍA ELÉCTRICA Y ELECTRÓNICA
 81 10 22 00 : INGENIERÍA DE TRANSPORTE
 81 15 16 00 : CARTOGRAFÍA
 81 15 17 00 : GEOLOGÍA
 83 10 15 00 : SERVICIOS DE ACOPEMTO Y ALCANTARILLADO
 95 11 15 00 : VÍAS DE TRÁFICO LIMITADO
 95 11 16 00 : VÍAS DE TRÁFICO ABIERTO
 95 12 16 00 : EDIFICIOS Y ESTRUCTURAS DE TRANSPORTE
 95 12 17 00 : EDIFICIOS Y ESTRUCTURAS PÚBLICOS

EXPERIENCIA No. 106 :
NÚMERO CONSECUTIVO DEL CONTRATO: 105
CONTRATO CELEBRADO POR : 12 - SOCIO / ASOCIADO
NOMBRE DEL CONTRATISTA : HÉCTOR HERRERO OCHOA GARCÍA
NOMBRE DEL CONTRATANTE : MUNICIPIO DE AGUATHAMA
VALOR CONTRATADO EN \$MILY : 141,33
PORCENTAJE DE PARTICIPACIÓN EN EL VALOR EJECUTADO EN CASO DE CONSORCIOS Y UNIONES TEMPORALES : 100%

SG FM CL PR - DESCRIPCIÓN
 11 11 15 00 : BARRO Y TIERRA
 11 11 16 00 : PIEDRA
 12 16 40 00 : AGENTES DE IMPERMEABILIZACIÓN
 20 11 15 00 : EQUIPO DE EXPLORACIÓN Y PERFORACIÓN
 20 11 17 00 : ACCESORIOS DE PERFORACIÓN Y EXPLOTACIÓN
 20 12 11 00 : EQUIPO PARA CEMENTAR
 20 12 12 00 : EQUIPO DE FRACTURAR
 20 12 13 00 : HERRAMIENTAS Y EQUIPO DE TERMINACIÓN
 23 10 16 00 : EQUIPO DE PAVIMENTACIÓN
 23 10 15 00 : INQUINARIA PARA TRABAJAR MADERA, PIEDRA, CERÁMICA Y SINTETICOS

***** CONTROL *****

Pag. 412 de 413

CAMARA DE COMERCIO DE TUNJA
KIHAROS S.A.S.
 Fecha expedición: 2023/03/15 - 09:44:55 **** Recibo No. 5200745197 **** Num. Operación: 59 USUPUBXK 2023/03/15 0318

***** EXPEDIDO A TRAVÉS DEL SISTEMA VIRTUAL S.I.I. *****

23 15 35 00 : SISTEMAS DE PINTURA
 23 27 15 00 : INQUINARIA DE SOLDADURA FUERTE
 23 27 16 00 : INQUINARIA DE SOLDADURA DÉBIL
 23 27 17 00 : ACCESORIOS PARA SOLDAR, SOLDADURA FUERTE Y SOLDADURA DÉBIL
 23 27 18 00 : SUMINISTROS PARA SOLDAR, SOLDADURA FUERTE Y SOLDADURA DÉBIL
 24 10 16 00 : EQUIPO DE IZAJE Y ACCESORIOS
 25 10 16 00 : VEHÍCULOS DE TRANSPORTE DE PRODUCTOS Y MATERIALES
 25 10 19 00 : SERVICIOS DE HERRAJES DE ACERO ESTRUCTURAL
 26 12 15 00 : ALAMBRE ELÉCTRICO
 26 12 16 00 : CABLES ELÉCTRICOS Y ACCESORIOS
 27 11 22 00 : HERRAMIENTAS DE ALBANELERÍA Y CONCRETO
 27 11 27 00 : HERRAMIENTAS MECÁNICAS
 27 13 15 00 : HERRAMIENTAS METÁLICAS
 27 13 17 00 : CILINDROS NEUMÁTICOS Y COMPONENTES
 30 10 15 00 : ANCHOS
 30 10 17 00 : VIGAS
 30 10 18 00 : CONDUCTOS
 30 10 23 00 : PERFILES
 30 10 24 00 : VANILLAS
 30 10 28 00 : PULTRAJE
 30 10 29 00 : PILARIS
 30 10 31 00 : RIELES
 30 10 36 00 : PRODUCTOS ESTRUCTURALES
 30 11 15 00 : CONCRETO Y MORTEROS
 30 11 16 00 : CEMENTO Y CAL
 30 11 17 00 : YESOS
 30 11 18 00 : ACREGADOS
 30 11 19 00 : ELENTOR PARA REFORZAR CONCRETO
 30 12 15 00 : DERIVADOS BITUMINOSOS
 30 12 16 00 : ASFALTOS
 30 12 17 00 : MATERIALES DE CONSTRUCCIÓN DE CANCHOS Y CARRILERAS
 30 12 18 00 : MATERIALES DE ARQUITECTURA PAISAJÍSTICA
 30 12 19 00 : MATERIALES PARA ESTABILIZACIÓN Y REFORZO DE SUELOS
 30 13 15 00 : BLOQUES
 30 13 16 00 : TABLONES
 30 13 17 00 : AZULEJOS Y BAÑOSAS
 30 15 15 00 : MATERIAL PARA TEJADOS Y TECHOS
 30 15 16 00 : ACCESORIOS PARA TEJADOS
 30 15 17 00 : CANALONES DE TEJADO Y ACCESORIOS
 30 15 18 00 : MATERIALES PARA REVESTIMIENTO PAREDES Y EXTERIOR
 30 15 19 00 : MATERIALES Y PRODUCTOS PARA ACABADOS
 30 15 20 00 : CERCAJO
 30 16 15 00 : MATERIALES PARA ACABADOS DE PAREDES
 30 16 16 00 : MATERIALES PARA TECHOS
 30 16 18 00 : EBANISTERÍA
 30 16 19 00 : HERRAJES Y CARPINTERÍA MECÁNICA
 30 16 20 00 : MEDURAS Y CARPINTERÍA

***** CONTROL *****

Pag. 412 de 413

72

CAMARA DE COMERCIO DE TUNJA
KHAROS S.A.S.
 Fecha expedición: 20230315 09:41:56 **** RucNo: 5200745397 **** Num. Operación: 99 USU/PUB/EC 20230315 0016

***** EXPEDIDO A TRAVÉS DEL SISTEMA VIRTUAL S.I.I. *****

30 16 24 00	: HOROS DIVISORIOS
30 19 15 00	: ESCALERAS Y ANDAMIOS
30 19 16 00	: ESCALERAS Y ACCESORIOS DE ANDAMIAJE
30 24 14 00	: COMPONENTES ESTRUCTURALES DE TRISOMAS, GRADAS Y ESCALERA
30 26 45 00	: BARRAS DE ACERO INOXIDABLE
30 26 46 00	: LÁMINAS DE ACERO INOXIDABLE
31 21 15 00	: PINTURAS Y TAPA POROS
31 21 16 00	: ADITIVOS PARA PINTURAS
31 21 17 00	: ACABADOS EN GENERAL
31 21 18 00	: DISOLVENTES Y DILUYENTES PARA PINTURAS
31 21 19 00	: APLICADORES DE PINTURA Y ACCESORIOS PARA PINTAR
39 10 16 00	: LÁMPARAS Y BOMBILLAS
39 10 18 00	: COMPONENTES Y ACCESORIOS DE LÁMPARA
39 10 19 00	: BALASTAS DE LÁMPARAS Y TRANSFORMADORES DE LÁMPARAS
39 11 16 00	: ILUMINACIÓN EXTERIOR Y ARTIFACTOS
39 11 18 00	: ACCESORIOS DE ILUMINACIÓN
39 11 23 00	: ILUMINACIÓN Y ACCESORIOS DE ESCENARIOS Y ESTUDIOS
39 11 25 00	: LUMINARIAS DE ESCENARIOS Y ESTUDIOS
39 12 16 00	: DISPOSITIVOS Y ACCESORIOS PARA LA PROTECCIÓN DE CIRCUITOS
39 12 17 00	: FERRETERÍA ELÉCTRICA Y SUMINISTROS
39 12 22 00	: INTERRUPTORES ELÉCTRICOS Y ACCESORIOS
39 13 15 00	: MARCADORES DE ALAMBRE Y DISPOSITIVOS PARA MARCAR ALAMBRE
39 13 17 00	: CONDUCTOS ELÉCTRICOS, ELECTRODUCTOS Y CABLES AÉREOS
40 14 16 00	: VÁLVULAS
40 14 17 00	: MATERIAL DE FERRETERÍA Y ACCESORIOS
40 14 19 00	: CONDUCTOS
40 17 15 00	: TUBOS Y TUBERÍAS COMERCIALES
40 17 16 00	: TUBOS Y TUBERÍAS INDUSTRIALES
40 17 17 00	: ADAPTADORES DE TUBOS
40 17 21 00	: Codos PARA TUBOS
40 17 26 00	: ACOPLES DE TUBOS
40 17 39 00	: DISCO DE ROPURA PARA TUBOS
40 17 40 00	: BRIDA DESLIZANTE PARA TUBOS
40 17 46 00	: T PARA TUBOS
40 17 49 00	: UNIONES PARA TUBOS
40 18 18 00	: TUBOS DE ACERO SOLDADOS
40 18 23 00	: TUBOS DE ACERO SIN UNIONES
40 18 24 00	: TUBOS DE ACERO INOXIDABLE SIN UNIONES
40 18 31 00	: ACCESORIOS DE TUBOS
42 21 17 00	: AYUDAS DE COMUNICACIÓN PARA PERSONAS FÍSICAMENTE DISCAPACITADAS
42 21 21 00	: APARATOS DE TIEMPO LIBRE Y RECREO PARA PERSONAS FÍSICAMENTE DISCAPACIT...
42 25 16 00	: EQUIPO Y DISPOSITIVOS DE EJERCICIO DE REHABILITACIÓN
42 25 17 00	: PRODUCTOS PARA ENTRENAMIENTO DEL NIÑO DE ANDAR
46 18 15 00	: ROPA DE SEGURIDAD
46 18 16 00	: CALZADO DE PROTECCIÓN
46 18 17 00	: PROTECTORES DE CARA Y CABEZA
46 18 19 00	: PROTECTORES AUDITIVOS

-----CONTINUA-----

Pág. 433 de 433

CAMARA DE COMERCIO DE TUNJA
KHAROS S.A.S.
 Fecha expedición: 20230315 09:41:56 **** RucNo: 5200745397 **** Num. Operación: 99 USU/PUB/EC 20230315 0016

***** EXPEDIDO A TRAVÉS DEL SISTEMA VIRTUAL S.I.I. *****

46 18 20 00	: PROTECCIÓN DE LA RESPIRACIÓN
46 18 23 00	: PROTECCIÓN ANTI CAÍDA Y EQUIPO DE RESCATE
48 12 12 00	: JESAS DE JERGO Y JUEGOS
49 18 15 00	: EQUIPOS Y JUEGOS DE MESA
49 20 15 00	: EQUIPO DE ENTRENAMIENTO PARA AERÓBICOS
49 20 16 00	: EQUIPO DE ENTRENAMIENTO DE PESAS Y RESISTENCIA
49 21 18 00	: EQUIPO DE CLASE DE EDUCACIÓN FÍSICA
49 22 15 00	: ACCESORIOS PARA DEPORTE
49 24 15 00	: EQUIPO DE PARQUES INFANTILES
49 24 16 00	: EQUIPO DE RECREO
55 12 16 00	: ETIQUETAS
55 12 17 00	: SEÑALIZACIÓN
55 12 19 00	: SEÑALIZACIONES
56 12 14 00	: MOBILIARIO PARA EL TIEMPO DE DESCANSO Y OCIO CREATIVO PARA GUARDERÍA I...
60 18 11 00	: JUEGOS
60 18 13 00	: SISTEMAS DE CONSTRUCCIÓN Y BLOQUES INFANTILES
70 11 14 00	: PLANTAS DE FIOR
70 11 17 00	: PARQUES, JARDINES Y HUERTOS
70 17 18 00	: SERVICIOS DE DRENAJE
72 10 15 00	: SERVICIOS DE APOYO PARA LA CONSTRUCCIÓN
72 10 21 00	: CONTROL DE PLANOS
72 10 29 00	: SERVICIOS DE MANTENIMIENTO Y REPARACIÓN DE INSTALACIONES
72 10 33 00	: SERVICIOS DE MANTENIMIENTO Y REPARACIÓN DE INFRAESTRUCTURA
72 12 14 00	: SERVICIOS DE CONSTRUCCIÓN DE EDIFICIOS PÚBLICOS ESPECIALIZADOS
72 13 10 00	: SERVICIOS DE CONSTRUCCIÓN DE AUTOPISTAS Y CARRETERAS
72 13 13 00	: SERVICIOS DE CONSTRUCCIÓN Y REVESTIMIENTO Y PAVIMENTACIÓN DE INFRAEST...
72 13 33 00	: SERVICIO DE CONSTRUCCIÓN DE FACILIDADES ATLÉTICAS Y RECREATIVAS
72 14 15 00	: SERVICIOS DE PREPARACIÓN DE TIERRAS
72 14 17 00	: SERVICIOS DE AJUSTE O ARREGLO DE EQUIPO Y MAQUINARIA DE CONSTRU...
72 15 11 00	: SERVICIOS DE CONSTRUCCIÓN DE PLUMBERÍA
72 15 13 00	: SERVICIOS DE PINTURA E INSTALACIÓN DE PAPEL DE COLCADURA
72 15 14 00	: SERVICIOS DE CONSTRUCCIÓN DE RECUBRIMIENTOS DE Muros
72 15 15 00	: SERVICIOS DE SISTEMAS ELÉCTRICOS
72 15 16 00	: SERVICIOS DE SISTEMAS ESPECIALIZADOS DE COMUNICACIÓN
72 15 17 00	: SERVICIOS DE INSTALACIÓN DE SISTEMAS DE SEGURIDAD FÍSICA E INDUSTRIAL
72 15 18 00	: SERVICIOS DE MANTENIMIENTO Y REPARACIÓN DE INSTALACIONES DE MAQUINAS
72 15 19 00	: SERVICIOS DE ALBAÑILERÍA Y MURISTERÍA
72 15 20 00	: SERVICIOS DE PAREDAO Y DRYWALL
72 15 21 00	: SERVICIOS ACÚSTICOS Y DE AISLAMIENTO
72 15 22 00	: SERVICIOS DE BALDOSAS, TERAZO Y MÁRMOL Y MOSAICOS
72 15 23 00	: SERVICIOS DE CARPINTERÍA
72 15 24 00	: SERVICIOS DE MONTAJE E INSTALACIÓN DE VENTANAS Y PUERTAS
72 15 25 00	: SERVICIOS DE INSTALACIÓN DE PISOS
72 15 26 00	: SERVICIOS DE TECHADO Y PAREDES EXTERNAS Y LÁMINAS DE METAL
72 15 27 00	: SERVICIOS DE INSTALACIÓN Y REPARACIÓN DE CONCRETO
72 15 28 00	: SERVICIOS DE PERFORACIÓN DE POZOS DE AGUA
72 15 29 00	: SERVICIOS DE HIGIENE DE ACERO ESTRUCTURAL

-----CONTINUA-----

Pág. 434 de 433

CAMARA DE COMERCIO DE TUNJA
KHAROS S.A.S.
 Fecha expedición: 20230315 09:41:56 **** RucNo: 5200745397 **** Num. Operación: 99 USU/PUB/EC 20230315 0016

***** EXPEDIDO A TRAVÉS DEL SISTEMA VIRTUAL S.I.I. *****

72 15 30 00	: SERVICIOS DE VIGILANCIA Y VENTANERÍA
72 15 31 00	: SERVICIOS DE CONSTRUCCIÓN DE FACILIDADES ATLÉTICAS Y RECREATIVAS
72 15 32 00	: SERVICIOS DE RECUBRIMIENTO, IMPERMEABILIZACIÓN Y PROTECCIÓN CONTRA CLIM...
72 15 33 00	: SERVICIOS DE MANTENIMIENTO E INSTALACIÓN DE EQUIPO DE ESTACIÓN DE SER...
72 15 34 00	: SERVICIOS DE APAREJAMIENTO Y ANDAMIAJE
72 15 35 00	: SERVICIOS DE LIMPIEZA ESTRUCTURAL EXTERNA
72 15 36 00	: SERVICIOS DE TERMINADO INTERIOR, DOTACIÓN Y REMODELACIÓN
72 15 37 00	: SERVICIOS DE INSTALACIÓN, MANTENIMIENTO Y REPARACIÓN DE EQUIPOS Y COM...
72 15 39 00	: SERVICIO DE PREPARACIÓN DE OBRAS DE CONSTRUCCIÓN
72 15 40 00	: SERVICIOS DE EDIFICIOS ESPECIALIZADOS Y COMERCIOS
72 15 44 00	: SERVICIOS DE MANTENIMIENTO Y FABRICACIÓN DE ACCESORIOS PARA TUBERÍAS
73 18 11 00	: SERVICIOS DE REVESTIMIENTO
73 18 19 00	: SERVICIOS DE SOLDADURA
77 10 15 00	: EVALUACIÓN DE IMPACTO AMBIENTAL
77 11 16 00	: REHABILITACIÓN AMBIENTAL
77 12 16 00	: CONTAMINACIÓN DEL SUELO
77 13 17 00	: CONTAMINACIÓN DEL AGUA
78 10 18 00	: TRANSPORTE DE CARGA POR CARRETERA
80 10 16 00	: GERENCIA DE PROYECTOS
81 10 15 00	: INGENIERÍA CIVIL Y ARQUITECTURA
81 10 16 00	: INGENIERÍA MECÁNICA
81 10 17 00	: INGENIERÍA ELÉCTRICA Y ELECTRÓNICA
81 10 22 00	: INGENIERÍA DE TRANSPORTE
83 10 15 00	: SERVICIO DE ACOMODO Y ALCANTARILLADO
90 15 17 00	: PARQUES DE DIVERSIONES
95 10 18 00	: LOTES DE TERRENOS GOBERNAMENTALES
95 11 15 00	: VÍAS DE TRÁFICO LIMITADO
95 11 16 00	: VÍAS DE TRÁFICO ABIERTO
95 12 15 00	: EDIFICIOS Y ESTRUCTURAS COMERCIALES Y DE ENTRENAMIENTO
95 12 16 00	: EDIFICIOS Y ESTRUCTURAS DE TRANSPORTE
95 12 17 00	: EDIFICIOS Y ESTRUCTURAS PÚBLICOS
95 12 19 00	: EDIFICIOS Y ESTRUCTURAS EDUCACIONALES Y DE ADMINISTRACIÓN
95 12 23 00	: EDIFICIOS Y ESTRUCTURAS DE SALUD Y DEPORTIVAS

ESTA INFORMACIÓN FUE OBJETO DE VERIFICACIÓN DOCUMENTAL POR PARTE DE LA CAMARA DE COMERCIO DE TUNJA.

CERTIFICA:
HISTORIA DE INSCRIPCIONES

QUE EL DÍA 19 DE MARZO DE 2020 EL PROPONENTE SE INSCRIBIÓ EN EL REGISTRO ÚNICO DE PROPONENTES BAJO EL NÚMERO 34104 DEL LIBRO PRIMERO DE LOS PROPONENTES, QUE ESTA INSCRIPCIÓN SE PUBLICÓ EN EL REGISTRO ÚNICO EMPRESARIAL Y SOCIAL EL DÍA 19 DE MARZO DE 2020.

QUE EL DÍA 29 DE ABRIL DE 2021 EL PROPONENTE SE RENOVÓ EN EL REGISTRO ÚNICO DE PROPONENTES BAJO EL NÚMERO 26180 DEL LIBRO PRIMERO DE LOS PROPONENTES, QUE ESTA

-----CONTINUA-----

Pág. 435 de 433

CAMARA DE COMERCIO DE TUNJA
KHAROS S.A.S.
 Fecha expedición: 20230315 09:41:56 **** RucNo: 5200745397 **** Num. Operación: 99 USU/PUB/EC 20230315 0016

***** EXPEDIDO A TRAVÉS DEL SISTEMA VIRTUAL S.I.I. *****

INSCRIPCIÓN SE PUBLICÓ EN EL REGISTRO ÚNICO EMPRESARIAL Y SOCIAL EL DÍA 29 DE ABRIL DE 2021.

QUE EL DÍA 28 DE ABRIL DE 2022 EL PROPONENTE SE RENOVÓ EN EL REGISTRO ÚNICO DE PROPONENTES BAJO EL NÚMERO 37344 DEL LIBRO PRIMERO DE LOS PROPONENTES, QUE ESTA INSCRIPCIÓN SE PUBLICÓ EN EL REGISTRO ÚNICO EMPRESARIAL Y SOCIAL EL DÍA 28 DE ABRIL DE 2022.

CERTIFICA:
CONTRATOS

QUE LA INFORMACIÓN QUE HAN REPORTADO LAS ENTIDADES ESTATALES EN RELACIÓN CON CONTRATOS ADJUDICADOS, EN EJECUCIÓN, Y EJECUTADOS ES LA SIGUIENTE:

CONTRATOS ADJUDICADOS:

ENTIDAD CONTRATANTE: DEPARTAMENTO DE BOYACA
 RIF: 8918015261
 MUNICIPIO: 15001 - TUNJA
 AREA O SECCIONAL: GOBERNACION DE BOYACA - DIRECCION DE CONTRATACION
 IDENTIFICACION FUNCIONARIO: 67655994
 NOMBRE FUNCIONARIO: JOSE FERNANDO CANARGO BELTRAN
 NÚMERO DEL CONTRATO: 3534
 NÚMERO DEL CONTRATO SECCO: SA-UB-020-2022
 FECHA DE ADJUDICACIÓN: 29/11/2022
 TIPO DEL CONTRATO: 2
 VALOR DEL CONTRATO: \$2.396.107.955,00
 VALOR DEL CONTRATO PAGADO: \$0,00
 FECHA DE INSCRIPCIÓN: 12/01/2024
 NÚMERO REGISTRO LIBRO DE PROPONENTES: 30210
 OBJETO: CONSTRUCCIÓN CENTRO COMERCIAL PARA REHABILITACIÓN FORMALIZACIÓN Y LIBERACIÓN DEL ESPACIO PÚBLICO DE VENDEDORES INFORMALES DE LA COOPERATIVA COVIMARE EN LA CIUDAD DE TUNJA DEPARTAMENTO DE BOYACA

80 EN CL PR - DESCRIPCIÓN
 72 10 15 00 :

CONTRATOS PERFECCIONADOS:

ENTIDAD CONTRATANTE: MUNICIPIO DE PATIA
 RIF: 8918012401
 MUNICIPIO: 15514 - PATIA
 AREA O SECCIONAL: MUNICIPIO DE PATIA - PRINCIPAL
 IDENTIFICACION FUNCIONARIO: 71814141
 NOMBRE FUNCIONARIO: LUIS ALBERTO ALFONSO ALVAREZ
 NÚMERO DEL CONTRATO: 400-2021
 NÚMERO DEL CONTRATO SECCO: C01.BDOS.1975629

-----CONTINUA-----

Pág. 436 de 433

CAMARA DE COMERCIO DE TUNJA
KIMROS S.A.S.
Fecha expedición: 2023/03/15 09:44:56 **** Fecha No. 50074637 **** Num. Operación: 99 USU/PUB/EX/2023/016/018

*** EXPEDIDO A TRAVÉS DEL SISTEMA VIRTUAL S.I.I. ***

FECHA DE ADJUDICACIÓN: 01/07/2021
FECHA DE PERFECCIONAMIENTO: 03/08/2021
TIPO DEL CONTRATO: 2
VALOR DEL CONTRATO: \$1.719.056,816,00
VALOR DEL CONTRATO PAGADO: \$0,00
FECHA DE INSCRIPCIÓN: 08/11/2021
NÚMERO REGISTRO LIBRO I DE PROPOONENTES: 36718
OBJETO: CONSTRUCCIÓN DE CUBIERTA Y HANHEHIMIENTO DE PLACA PARA LA CANCHA DEL BARRIO CORINTO, MUNICIPIO DE PAIPA - BOYACÁ

SG	FM	CL	PR	DESCRIPCIÓN
72	10	15	00	:
72	10	29	00	:
72	10	33	00	:
72	14	13	00	:
72	15	27	00	:
72	15	11	00	:
72	15	15	00	:
72	15	29	00	:

ENTIDAD CONTRATANTE: MUNICIPIO DE PAIPA
NIT: 8918012401
MUNICIPIO: 15516 - PAIPA
AREA O SECCIONAL: MUNICIPIO DE PAIPA - PRINCIPAL
IDENTIFICACIÓN FUNCIONARIO: 7104141
NOMBRE FUNCIONARIO: LUIS ALBERTO ALFONSO ALVAREZ
NÚMERO DEL CONTRATO: 414-2021
NÚMERO DEL CONTRATO SECOP: 001.8008.1975902
FECHA DE ADJUDICACIÓN: 01/07/2021
FECHA DE PERFECCIONAMIENTO: 05/08/2021
TIPO DEL CONTRATO: 2
VALOR DEL CONTRATO: \$1.430.957.733,00
VALOR DEL CONTRATO PAGADO: \$0,00
FECHA DE INSCRIPCIÓN: 08/11/2021
NÚMERO REGISTRO LIBRO I DE PROPOONENTES: 36719
OBJETO: CONSTRUCCIÓN DE CUBIERTA, HANHEHIMIENTO DE PLACA Y ACCESIBILIDAD PARA LA CANCHA MULTIFUNCIONAL DEL BARRIO LOS ROSALES MUNICIPIO DE PAIPA - BOYACÁ

SG	FM	CL	PR	DESCRIPCIÓN
72	10	15	00	:
72	10	29	00	:
72	10	33	00	:
72	14	13	00	:
72	15	27	00	:
72	15	11	00	:
72	15	15	00	:
72	15	29	00	:

***** CONTRATA *****

Pag. 438 de 438

CAMARA DE COMERCIO DE TUNJA
KIMROS S.A.S.
Fecha expedición: 2023/03/15 09:44:56 **** Fecha No. 50074637 **** Num. Operación: 99 USU/PUB/EX/2023/016/018

*** EXPEDIDO A TRAVÉS DEL SISTEMA VIRTUAL S.I.I. ***

LA INFORMACIÓN REHITIDA POR LAS ENTIDADES ESTATALES EN VIRTUD DEL ARTÍCULO 14 DEL DECRETO 1510 DE JULIO 17 DE 2013, INCORPORADO EN EL DECRETO 1082 DE 2015, NO SERÁ VERIFICADA POR LAS CÁMARA DE COMERCIO. POR LO TANTO LAS CONTROVERSIAS RESPECTO DE LOS CERTIFICADOS QUEBEN EN FIRME DÍEZ (10) DÍAS HÁBILES DESPUES DE LA FECHA DE INSCRIPCIÓN, SIEMPRE QUE NO SEAN OBJETO DE RECURSOS. EL DÍA SÁBADO NO SE DEBE CONTAR COMO DÍA HÁBIL.

CERTIFICA:

DE CONFORMIDAD CON LO ESTABLECIDO EN EL CÓDIGO DE PROCEDIMIENTO ADMINISTRATIVO Y DE LO CONTENCIOSO Y DE LA LEY 962 DE 2005, LOS ACTOS ADMINISTRATIVOS DE REGISTRO AQUÍ CERTIFICADOS QUEBEN EN FIRME DÍEZ (10) DÍAS HÁBILES DESPUES DE LA FECHA DE INSCRIPCIÓN, SIEMPRE QUE NO SEAN OBJETO DE RECURSOS. EL DÍA SÁBADO NO SE DEBE CONTAR COMO DÍA HÁBIL.

VALOR DEL CERTIFICADO : \$62,000

IMPORTE: La firma digital del presente en la CAMARA DE COMERCIO DE TUNJA garantiza que el contenido de este certificado es verídico y que el contenido de este documento es el mismo que el contenido del documento original que se encuentra en el sistema de gestión documental de la Cámara de Comercio de Tunja.

La firma digital es una forma digitalizada de un documento que garantiza que el documento original no ha sido alterado y que el contenido de este documento es el mismo que el contenido del documento original que se encuentra en el sistema de gestión documental de la Cámara de Comercio de Tunja.

Al utilizar la verificación por el usuario y el contenido de una imagen escaneada del certificado, el usuario al utilizar el sistema de gestión documental de la Cámara de Comercio de Tunja garantiza que el contenido de este documento es el mismo que el contenido del documento original que se encuentra en el sistema de gestión documental de la Cámara de Comercio de Tunja.

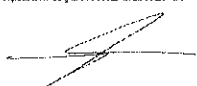
 EL SECRETARIO
FERNANDO LOPEZ G.

***** FINAL DEL CERTIFICADO *****

***** CONTRATA *****

Pag. 438 de 438

CAMARA DE COMERCIO DE TUNJA
OCHOA GARCIA HECTOR MAURICIO
Fecha expedición: 2023/05/05 - 15:45:41 *** Recibo No. 5309742911 *** Num. Operación: 99 USUPUBEX 2023/05/05/02

*** EXPEDIDO A TRAVÉS DEL SISTEMA VIRTUAL S.I.I. ***

CODIGO DE VERIFICACIÓN FMIPb2vzqw

CERTIFICADO DE INSCRIPCIÓN Y CLASIFICACIÓN EN EL REGISTRO DE PROPONENTES

FORMA:

LA CAMARA DE COMERCIO DE TUNJA, CON FUNDAMENTO EN LO DISPUESTO EN EL ARTICULO 6.1 DE LA LEY 3150 DE 2007, REGLAMENTADA POR EL DECRETO 1510 DE 2013, INCORPORADO EN EL DECRETO 1082 DE 2015, CON BASE EN LA INFORMACIÓN SIEMPRE REGISTRADA POR EL INSCRITO Y POR LAS ENTIDADES ESTATALES.

***** LA SIGUIENTE INFORMACIÓN SE ENCUENTRA EN FIRME *****

CERTIFICA:
IDENTIFICACIÓN

NOMBRE: OCHOA GARCIA HECTOR MAURICIO
NIT: 7170886-0
C.C.: 7170996
NACIONALIDAD: COLOMBIANO
NÚMERO DEL PROPONENTE: 2111
FECHA DE LA ÚLTIMA INSCRIPCIÓN EN EL REGISTRO DE PROPONENTES: 07/05/2011
FECHA DE LA ÚLTIMA RENOVACIÓN EN EL REGISTRO DE PROPONENTES: 28/04/2022
ORGANIZACIÓN: PERSONA NATURAL
TAMAÑO DE EMPRESA: MICROEMPRESA

CERTIFICA:
DOMICILIO

DIRECCIÓN DEL DOMICILIO PRINCIPAL: AVDA. UNIVERSITARIA NO. 75A 00 L 14A CENTRO EMPRESARIAL GREEN HILLS
MUNICIPIO: 15001 - TUNJA
DEPARTAMENTO: BOYACA
TELÉFONO 1: 7459981
TELÉFONO 2: 7451329
TELÉFONO 3: 3134993947
CORREO ELECTRÓNICO: ingmauricio8@gmail.com

DIRECCIÓN PARA NOTIFICACIONES: AVDA. UNIVERSITARIA NO. 75A 00 L 14A CENTRO EMPRESARIAL GREEN HILLS
MUNICIPIO: 15001 - TUNJA
DEPARTAMENTO: BOYACA
TELÉFONO 1: 7459981
TELÉFONO 2: 7451329
TELÉFONO 3: 3134993947
CORREO ELECTRÓNICO: ingmauricio8@gmail.com

***** CONTINUA *****

Pag. 1 de 184

CAMARA DE COMERCIO DE TUNJA
OCHOA GARCIA HECTOR MAURICIO
Fecha expedición: 2023/05/05 - 15:45:41 *** Recibo No. 5309742911 *** Num. Operación: 99 USUPUBEX 2023/05/05/02

*** EXPEDIDO A TRAVÉS DEL SISTEMA VIRTUAL S.I.I. ***

CERTIFICA:
CLASIFICACIONES DE BIENES, OBRAS Y SERVICIOS

QUE EN RELACION A LOS BIENES, OBRAS Y SERVICIOS QUE OFRECERA A LAS ENTIDADES ESTATALES, IDENTIFICADOS CON EL CLASIFICADOR DE BIENES, OBRAS Y SERVICIOS EN EL TERCER NIVEL (CLASE), EL PROPONENTE REPORTÓ:

50 FM CL PR - DESCRIPCIÓN

- 11 11 15 00 : BARRO Y TIERRA
- 11 11 16 00 : PIEDRA
- 12 13 15 00 : EXPLOSIVOS
- 12 13 17 00 : ENCENDEDORES
- 12 16 48 00 : AGENTES REDUCTORES DE AGUA
- 12 16 49 00 : AGENTES DE IMPERMEABILIZACIÓN
- 12 16 50 00 : AGENTES ANTI HONGOS/MOHO
- 12 16 51 00 : QUÍMICOS PARA MEJORAR LA RECUPERACIÓN DE PETRÓLEO
- 20 10 17 00 : TRITURADORAS, QUEBRANTADORAS Y AMALGAMADORES
- 20 10 18 00 : SISTEMAS MECANIZADOS DE SOPORTE EN TIERRA
- 20 10 19 00 : SISTEMAS SECUNDARIOS DE RUPTURA DE ROCA
- 20 10 20 00 : SISTEMAS DE EXPLORACIÓN Y DESARROLLO
- 20 10 21 00 : BARRENAS DE ROCA
- 20 10 22 00 : MAQUINARIA DE CARGUE DE EXPLOSIVOS
- 20 10 23 00 : VEHÍCULOS DE SERVICIO DE MINERÍA SUBTERRÁNEA
- 20 11 35 00 : EQUIPO DE EXPLORACIÓN Y PERFORACIÓN
- 20 11 16 00 : MAQUINARIA DE PERFORACIÓN Y EXPLOTACIÓN
- 20 11 17 00 : ACCESORIOS DE PERFORACIÓN Y EXPLOTACIÓN
- 20 12 11 00 : EQUIPO PARA CHEHENTAR
- 20 12 12 00 : EQUIPO DE FRACTURAR
- 20 12 13 00 : HERRAMIENTAS Y EQUIPO DE TESHINACIÓN
- 20 12 15 00 : HERRAMIENTAS CONVENCIONALES DE PERFORACIÓN
- 20 12 16 00 : BROCAS DE BARRENA
- 20 12 19 00 : EQUIPO DE HERRI Y REGISTRO DEL POZO
- 20 12 20 00 : EQUIPO DE FRUERA Y ACCESORIOS
- 20 12 21 00 : EQUIPO DE PERFORACIÓN
- 20 12 22 00 : EQUIPO DE FRUERA DEL POZO
- 20 12 23 00 : EQUIPO DE SLOCCHE - CABLE DE RECUPERACIÓN
- 20 13 13 00 : CEMENTO DE POZO PETROLEO
- 20 14 19 00 : EQUIPO DE TRATAMIENTO DE GAS
- 22 10 15 00 : MAQUINARIA PARA TRABAJO DE DESMOLTE
- 22 10 16 00 : EQUIPO DE PAVIMENTACIÓN
- 22 10 17 00 : COMPONENTES DE EQUIPO PESADO
- 22 10 20 00 : EQUIPO Y MAQUINARIA DE REEDIFICACIÓN DE EDIFICIOS
- 23 10 15 00 : MAQUINARIA PARA TRABAJAR MADERA, PIEDRA, CERÁMICA Y SIMILARES
- 23 15 35 00 : SISTEMAS DE PINTURA
- 23 27 15 00 : MAQUINARIA DE SOLDADURA FUERTE

***** CONTINUA *****

Pag. 2 de 184

CAMARA DE COMERCIO DE TUNJA
OCHOA GARCIA HECTOR MAURICIO
Fecha expedición: 2023/05/05 - 15:45:41 *** Recibo No. 5309742911 *** Num. Operación: 99 USUPUBEX 2023/05/05/02

*** EXPEDIDO A TRAVÉS DEL SISTEMA VIRTUAL S.I.I. ***

- 23 27 16 00 : MAQUINARIA DE SOLDADURA DÉBIL
- 23 27 17 00 : ACCESORIOS PARA SOLDAR, SOLDADURA FUERTE Y SOLDADURA DÉBIL
- 23 27 18 00 : SUMINISTROS PARA SOLDAR, SOLDADURA FUERTE Y SOLDADURA DÉBIL
- 24 10 16 00 : EQUIPO DE IZAJE Y ACCESORIOS
- 24 10 17 00 : TRANSPORTADORES Y ACCESORIOS
- 25 10 16 00 : VEHÍCULOS DE TRANSPORTE DE PRODUCTOS Y MATERIALES
- 25 10 19 00 : VEHÍCULOS ESPECIALIZADOS O DE RECUBO
- 26 12 15 00 : ALAMBRE ELÉCTRICO
- 26 12 16 00 : CABLES ELÉCTRICOS Y ACCESORIOS
- 26 12 17 00 : CABLEADO PREFORMADO
- 27 11 22 00 : HERRAMIENTAS DE ARMATERÍA Y CONCRETO
- 27 11 27 00 : HERRAMIENTAS MECÁNICAS
- 27 12 15 00 : HERRAMIENTAS HERRÁMICAS
- 27 13 17 00 : CILINDROS NEUMÁTICOS Y COMPONENTES
- 30 10 15 00 : ANCLAJES
- 30 10 17 00 : VICAS
- 30 10 18 00 : CONDUCTOS
- 30 10 20 00 : BLOCA
- 30 10 23 00 : PERFILES
- 30 10 24 00 : VARILLAS
- 30 10 28 00 : PILOTAJE
- 30 10 29 00 : PILARES
- 30 10 31 00 : RIELES
- 30 10 32 00 : ENREJADO
- 30 10 35 00 : ARMA DE FINIAL
- 30 10 36 00 : PRODUCTOS ESTRUCTURALES
- 30 11 15 00 : CONCRETO Y MORTEROS
- 30 11 16 00 : CEMENTO Y CAL
- 30 11 17 00 : YESOS
- 30 11 18 00 : APEGADOS
- 30 11 19 00 : ELEMENTOS PARA REFORZAR CONCRETO
- 30 12 15 00 : DERIVADOS BITUMINOSOS
- 30 12 16 00 : ASFALTOS
- 30 12 17 00 : MATERIALES DE CONSTRUCCIÓN DE CAMINOS Y CARRILERAS
- 30 12 18 00 : MATERIALES DE ARQUITECTURA PAISAJÍSTICA
- 30 12 19 00 : MATERIALES PARA ESTABILIZACIÓN Y REFUERZO DE SUELOS
- 30 13 15 00 : RIQUERES
- 30 13 16 00 : LADRILLOS
- 30 13 17 00 : ANILAJES Y BALDOSAS
- 30 14 15 00 : AISLAMIENTO TÉRMICO
- 30 14 16 00 : AISLAMIENTO ESPECIAL
- 30 14 17 00 : CAPAS DE SELLAMIENTO DE AISLAMIENTO
- 30 15 15 00 : MATERIAL PARA TEJADOS Y TECHOS
- 30 15 16 00 : ACCESORIOS PARA TEJADOS
- 30 15 17 00 : CANALONES DE TEJADO Y ACCESORIOS
- 30 15 18 00 : MATERIALES PARA REVESTIMIENTO DE PAREDES Y EXTERIOR
- 30 15 19 00 : MATERIALES Y PRODUCTOS PARA ACABADOS

***** CONTINUA *****

Pag. 3 de 184

CAMARA DE COMERCIO DE TUNJA
OCHOA GARCIA HECTOR MAURICIO
Fecha expedición: 2023/05/05 - 15:45:41 *** Recibo No. 5309742911 *** Num. Operación: 99 USUPUBEX 2023/05/05/02

*** EXPEDIDO A TRAVÉS DEL SISTEMA VIRTUAL S.I.I. ***

- 30 15 20 00 : CERCADO
- 30 16 15 00 : MATERIALES PARA ACABADOS DE PAREDES
- 30 16 16 00 : MATERIALES PARA TECHOS
- 30 16 17 00 : SUELOS
- 30 16 18 00 : FANISTERÍA
- 30 16 19 00 : MOLEADO Y CARPINTERÍA MECÁNICA
- 30 16 20 00 : MOLDEAS Y CARPINTERÍA
- 30 16 21 00 : LANTERNAS INTERIORES
- 30 16 22 00 : MUESTRADORES
- 30 16 23 00 : ACCESORIOS PARA GABITEYES
- 30 16 24 00 : MUROS DIVISORIOS
- 30 17 15 00 : PUERTAS
- 30 17 16 00 : VENTANAS
- 30 17 17 00 : PRODUCTOS DE CRISTAL
- 30 17 18 00 : CLARABOYAS
- 30 17 19 00 : MARCOS DE VENTANAS
- 30 17 20 00 : PUERTAS
- 30 17 21 00 : FUERTAS PARA CAJAS Y OPERADORES
- 30 18 15 00 : PORCELANA SANITARIA
- 30 18 16 00 : INSTALACIONES RESIDENCIALES NO SANITARIAS
- 30 18 17 00 : GRIFOS
- 30 18 18 00 : CABEZAS, CHORROS Y PARTES Y ACCESORIOS DE GRIFOS Y DUCHAS
- 30 19 15 00 : ESCALERAS Y ANCLAJES
- 30 19 16 00 : ESCALERAS Y ACCESORIOS DE ANCLAJE
- 30 19 17 00 : COBERTIZOS Y REMOLQUES DE CONSTRUCCIÓN
- 30 19 18 00 : FUNDOS Y MATERIALES PARA CONSTRUCCIONES TEMPORALES Y APOYO AL MANEJO...
- 30 24 15 00 : COMPONENTES DE CONSOLIDACIÓN DE ESTRUCTURAS POROSITAS
- 30 24 16 00 : COMPONENTES ESTRUCTURALES DE TRINCHAS, GRADAS Y ESCALERA
- 30 24 17 00 : COMPONENTES SOPORTE Y COBERTURA DE TEJADOS, CARPAS Y ESTRUCTURAS DE HERR...
- 30 25 15 00 : ESTRUCTURAS DE SOPORTE DE TECHOS BAJO TIERRA
- 30 26 15 00 : BARRAS DE LATÓN
- 30 26 25 00 : BARRAS DE BRONCE
- 30 26 26 00 : LÁMINAS DE BRONCE
- 30 26 27 00 : LIGAJES, BANDAS, PALANQUILLAS Y ALAMBRES DE BRONCE
- 30 26 28 00 : BARRAS Y LÁMINAS DE ZINC
- 30 26 29 00 : LIGAJES, BANDAS, PALANQUILLAS Y ALAMBRES DE ZINC
- 30 26 40 00 : LÁMINAS DE ACERO AL CARBÓN
- 30 26 41 00 : LÁMINAS DE ALEACIÓN DE ACERO
- 30 26 45 00 : BARRAS DE ACERO INOXIDABLE
- 30 26 46 00 : LÁMINAS DE ACERO INOXIDABLE
- 30 26 63 00 : MATERIALES ESTRUCTURALES DE MADERA
- 31 10 23 00 : PIEZAS FORJADAS EN HORNILLO DE YESO
- 31 13 22 00 : FORJAS DE LATÓN
- 31 13 23 00 : FORJAS DE ALUMINIO
- 31 15 20 00 : CABLE DE SEGURIDAD
- 31 21 15 00 : PINTURAS Y TAPA POROS
- 31 21 16 00 : ADITIVOS PARA PINTURAS

***** CONTINUA *****

Pag. 4 de 184

74

74



*** EXPEDIDO A TRAVÉS DEL SISTEMA VIRTUAL S.I.I. ***

- 31 21 17 00 : ACABADOS EN GENERAL
- 31 21 18 00 : DISOLVENTES Y DIFUNTES PARA PINTURAS
- 31 21 19 00 : APLICADORES DE PINTURA Y ACCESORIOS PARA PINTAR
- 31 24 17 00 : ESPEJOS
- 31 34 12 00 : CONJUNTOS REBANCHADOS DE PLACA
- 31 34 16 00 : CONJUNTOS DE LÁMINA CON ACABADO LICADO
- 31 37 11 00 : LADRILLOS REFRACTARIOS
- 32 14 11 00 : PIEZAS Y ACCESORIOS DE TUBOS ELECTRÓNICOS
- 39 10 16 00 : LÁMPARAS Y BOMBILLAS
- 39 10 18 00 : COMPONENTES Y ACCESORIOS DE LÁMPARA
- 39 10 19 00 : BALSASTOS DE LÁMPARAS Y TRANSFORMADORES DE LÁMPARAS
- 39 11 15 00 : ILUMINACIÓN DE INTERIORES Y ARTEFACTOS
- 39 11 16 00 : ILUMINACIÓN EXTERIOR Y ARTEFACTOS
- 39 11 18 00 : ACCESORIOS DE ILUMINACIÓN
- 39 11 19 00 : SEÑALIZACIÓN E ILUMINACIÓN DE EMPLAZAMIENTOS PELIGROSOS
- 39 11 21 00 : ILUMINACIÓN ÓPTICA
- 39 11 23 00 : ILUMINACIÓN Y ACCESORIOS DE ESCENARIOS Y ESTUDIOS
- 39 11 25 00 : LUMINARIAS DE ESCENARIOS Y ESTUDIOS
- 39 12 10 00 : EQUIPAMIENTO PARA DISTRIBUCIÓN Y CONVERSIÓN DE ALIMENTACIÓN
- 39 12 11 00 : CENTROS DE CONTROL Y DISTRIBUCIÓN Y ACCESORIOS
- 39 12 13 00 : CUADROS, REGISTROS Y HERRAJE PARA ELECTRICIDAD
- 39 12 14 00 : BOMBUETAS DE CONEXIÓN, CONECTADORES Y TERMINALES
- 39 12 15 00 : CONTROLADORES, CONTROLERES Y RELES Y ACCESORIOS
- 39 12 16 00 : DISPOSITIVOS Y ACCESORIOS PARA LA PROTECCIÓN DE CIRCUITOS
- 39 12 17 00 : FERRETERÍA ELÉCTRICA Y SUMINISTROS
- 39 12 18 00 : INSTALACIONES DE EDIFICIOS INTELIGENTES - IBI
- 39 12 19 00 : DISPOSITIVOS Y ACCESORIOS DE SEGURIDAD ELÉCTRICA
- 39 12 20 00 : UNIDADES ELÉCTRICAS DE VELOCIDADES VARIABLES
- 39 12 21 00 : EQUIPO DE TRANSMISIÓN Y DISTRIBUCIÓN ELÉCTRICA
- 39 12 22 00 : INTERRUPTORES ELÉCTRICOS Y ACCESORIOS
- 39 12 23 00 : RELES ELÉCTRICOS Y ACCESORIOS
- 39 13 15 00 : HARCABURES DE ALAMBRE Y DISPOSITIVOS PARA HARCAR ALAMBRE
- 39 13 16 00 : DISPOSITIVOS DE PROTECCIÓN DE ALAMBRE
- 39 13 17 00 : CONDUCTOS ELÉCTRICOS, ELECTROCONDUCTOS Y CABLES AÉREOS
- 40 10 15 00 : VENTILACIÓN
- 40 10 16 00 : CIRCULACIÓN DEL AIRE Y PIEZAS Y ACCESORIOS
- 40 10 17 00 : DISEÑAMIENTO
- 40 10 18 00 : EQUIPO DE CALFATEACIÓN Y PIEZAS Y ACCESORIOS
- 40 10 19 00 : CONTROL DE HUMEDAD
- 40 10 21 00 : CHIMENEAS Y ACCESORIOS
- 40 14 16 00 : VÁLVULAS
- 40 14 17 00 : MATERIAL DE FERRETERÍA Y ACCESORIOS
- 40 14 19 00 : CONDUCTOS
- 40 14 20 00 : HERRERAS
- 40 14 25 00 : INTERCEPTORES Y COLADORES
- 40 15 15 00 : BOMBAS
- 40 15 16 00 : COMPRESORES

***** CONTINUA *****



*** EXPEDIDO A TRAVÉS DEL SISTEMA VIRTUAL S.I.I. ***

- 40 15 17 00 : PIEZAS Y ACCESORIOS DE BOMBA
- 40 16 15 00 : FILTROS
- 40 16 16 00 : PURIFICACIÓN
- 40 16 17 00 : SEPARADORES
- 40 17 15 00 : TUBOS Y TUBERÍAS COMERCIALES
- 40 17 16 00 : TUBOS Y TUBERÍAS INDUSTRIALES
- 40 17 17 00 : ADAPTADORES DE TUBOS
- 40 17 18 00 : ANILLOS FRONTALES DE ÁNGULOS DE TUBOS
- 40 17 19 00 : BRIDAS DE RESPALDO PARA TUBOS
- 40 17 20 00 : DEFLECTORES PARA TUBOS
- 40 17 21 00 : COROS PARA TUBOS
- 40 17 22 00 : BRIDAS CIEGAS PARA TUBOS
- 40 17 23 00 : CASQUILLOS PARA TUBOS
- 40 17 24 00 : TAPAS PARA TUBOS
- 40 17 25 00 : CONECTORES DE TUBOS
- 40 17 26 00 : ACOPLES DE TUBOS
- 40 17 27 00 : CRUCES DE TUBOS
- 40 17 28 00 : COROS DE TUBOS
- 40 17 29 00 : BRIDGES DE EXTENSIÓN DE TUBOS
- 40 17 30 00 : SEMIACOMPLAMIENTOS DE TUBERÍA
- 40 17 31 00 : BRIDA DE JUNTA DE EMPALME PARA TUBOS
- 40 17 32 00 : BRIDAS CUELLO LARGAS PARA SOLDAR
- 40 17 33 00 : BOQUILLAS DE TUBOS
- 40 17 34 00 : BRIDAS ROSCADA PARA TUBOS
- 40 17 35 00 : TAPONES PARA TUBOS
- 40 17 36 00 : ACUMULAMIENTOS REDUCTORES PARA TUBOS
- 40 17 37 00 : BRIDAS REDUCTORAS PARA TUBOS
- 40 17 38 00 : ABRAZADERAS DE REPARACIÓN PARA TUBOS
- 40 17 39 00 : DISCO DE FUERTURA PARA TUBOS
- 40 17 40 00 : BRIDA DESLIZANTE PARA TUBOS
- 40 17 41 00 : BRIDAS ENCAJADA POR SOLDADURA PARA TUBOS
- 40 17 42 00 : SOCOLETS PARA TUBOS
- 40 17 43 00 : ESPACIADORES PARA TUBOS
- 40 17 44 00 : BRIDAS CIEGAS PARA TUBOS
- 40 17 45 00 : PIVOTES O UNIONES ROTATIVAS PARA TUBOS
- 40 17 46 00 : T PARA TUBOS
- 40 17 47 00 : BRIDA ROSCADA PARA TUBOS
- 40 17 48 00 : BRIDAS DE INDOBRO PARA TUBOS
- 40 17 49 00 : UNIONES PARA TUBOS
- 40 17 50 00 : BRIDAS CUELLO PARA TUBOS
- 40 17 51 00 : BRIDA ENCAJADA POR SOLDADURA
- 40 17 52 00 : Y DE CONEXIÓN PARA TUBOS
- 40 18 15 00 : ACCESORIOS Y BRIDAS ESPECIALIZADOS PARA TUBOS
- 40 18 16 00 : TUBOS DE COBRE SOLDADOS
- 40 18 18 00 : TUBOS DE ACERO SOLDADOS
- 40 18 20 00 : TUBOS DE COBRE SIN UNIONES
- 40 18 23 00 : TUBOS DE ACERO SIN UNIONES

***** CONTINUA *****



*** EXPEDIDO A TRAVÉS DEL SISTEMA VIRTUAL S.I.I. ***

- 40 18 24 00 : TUBOS DE ACERO INDEFORMABLE SIN UNIONES
- 40 18 31 00 : ACCESORIOS DE TUBOS
- 41 10 24 00 : EQUIPO DE CALFATEACIÓN Y SECADORES PARA LABORATORIO
- 41 10 25 00 : EQUIPO ENTOMOLÓGICO PARA LABORATORIO Y ACCESORIOS
- 41 10 30 00 : EQUIPO DE ENFRIAMIENTO PARA LABORATORIO
- 41 10 32 00 : EQUIPO DE LAVADO DE LABORATORIO
- 41 11 25 00 : INSTRUMENTOS DE MEDICIÓN Y OBSERVACIÓN DEL CAUDAL DE FLUIDOS
- 41 11 28 00 : EQUIPO E INSTRUMENTOS RELACIONADOS CON EL TRANSPORTE
- 41 11 36 00 : EQUIPO DE MEDICIÓN Y CORROSIÓN ELÉCTRICA
- 41 11 37 00 : INSTRUMENTOS DE MEDICIÓN Y CORROSIÓN DE COMUNICACIÓN ELECTRÓNICA
- 41 11 39 00 : EQUIPO PARA MEDICIÓN DE SUELOS
- 41 11 40 00 : EQUIPO DE MEDIDA DE RUIDOS Y ESTIATOS
- 41 11 41 00 : INSTRUMENTOS SIMULACIÓNICOS
- 41 11 42 00 : INSTRUMENTOS DE ACRIHENSIÓN
- 41 11 43 00 : INSTRUMENTOS HIDROLÓGICOS
- 41 11 45 00 : INSTRUMENTOS MECÁNICOS
- 41 11 46 00 : INSTRUMENTOS DE VERIFICACIÓN DE METALES, METALURGIA Y MATERIALES ESTRU...
- 42 12 17 00 : HOSPITALARIO CLÍNICO VETERINARIO
- 42 18 17 00 : HERRAJE PARA LA CLÍNICA DENTAL
- 42 19 20 00 : MESAS DE EXAMEN O DE PROCEDIMIENTO CLÍNICO
- 42 19 21 00 : ASIENTOS Y TABURETES CLÍNICOS Y PRODUCTOS RELACIONADOS
- 42 19 27 00 : AYUDAS DE COMUNICACIÓN PARA PERSONAS FÍSICAMENTE DISCAPACITADAS
- 42 21 20 00 : CUIDADO DE LA CASA Y AYUDA PARA EL CUIDADO DE LA CASA PARA PERSONAS FÍSICAMENTE DISCAPACITADAS
- 42 21 21 00 : APARATOS DE TIEMPO LIBRE Y RECREO PARA PERSONAS FÍSICAMENTE DISCAPACITADAS
- 42 25 16 00 : EQUIPO Y DISPOSITIVOS DE EJERCICIO DE REHABILITACIÓN
- 42 25 17 00 : PRODUCTOS PARA ENTRENAMIENTO DEL HIJO DE ADOLESCENTE
- 42 25 17 00 : MUEBLES DE ANTOFIA
- 42 26 18 00 : EQUIPO Y SUMINISTROS DE TRANSPORTE Y ALMACENAJE DEL CADÁVER
- 42 27 15 00 : PRODUCTOS PARA EL CONTROL RESPIRATORIO
- 42 27 16 00 : PRODUCTOS DE CORROSIÓN Y TRATAMIENTO DE LAS FUNCIONES PULMONARES
- 42 27 17 00 : SISTEMAS Y DISPOSITIVOS DE TERAPIA DE ENTREGA DE OXÍGENO
- 42 27 22 00 : VENTILADORES Y ACCESORIOS DE PRESIÓN MECÁNICA POSITIVA
- 42 27 25 00 : APARATOS DE ANESTESIA, Y ACCESORIOS Y SUMINISTROS
- 43 21 15 00 : COMPUTADORES
- 43 21 16 00 : ACCESORIOS DE COMPUTADOR
- 43 21 17 00 : DISPOSITIVOS INFORMÁTICOS DE ENTRADA DE DATOS
- 43 21 18 00 : ACCESORIOS DE DISPOSITIVOS DE ENTRADA DE DATOS DE COMPUTADOR
- 43 21 19 00 : HERRAJES Y PAJILLAS DE COMPUTADOR
- 43 21 20 00 : ACCESORIOS DE PAJILLAS DE COMPUTADOR
- 43 21 21 00 : IMPRESORAS DE COMPUTADOR
- 43 21 22 00 : SISTEMAS DE MANEJO DE ALMACENAMIENTO DE DATOS DE COMPUTADOR
- 43 22 15 00 : SISTEMAS DE GESTIÓN DE LLAMADAS O ACCESORIOS
- 43 22 17 00 : EQUIPO FIJO DE RED Y COMPONENTES
- 43 22 25 00 : EQUIPO DE SEGURIDAD DE RED
- 43 22 26 00 : EQUIPO DE SERVICIO DE RED
- 43 22 27 00 : EQUIPO TELEGRÁFICO
- 43 22 28 00 : EQUIPO DE TELEFONÍA

***** CONTINUA *****



*** EXPEDIDO A TRAVÉS DEL SISTEMA VIRTUAL S.I.I. ***

- 43 22 29 00 : ACCESORIOS DE EQUIPO DE TELEFONÍA
- 43 22 31 00 : COMPONENTES Y EQUIPO DE INFRAESTRUCTURA DE REDES MÓVILES Y DIGITALES
- 43 22 33 00 : DISPOSITIVOS Y EQUIPOS PARA INSTALACIÓN DE CONECTIVIDAD DE REDES Y DAT...
- 44 10 15 00 : MÁQUINAS DE DUPLICACIÓN
- 44 10 17 00 : ACCESORIOS PARA IMPRESORAS, FOTOCOPIADORAS Y APARATOS DE FAX
- 44 10 18 00 : MÁQUINAS CALCULADORAS Y ACCESORIOS
- 44 10 33 00 : SUMINISTROS PARA IMPRESORA, FAX Y FOTOCOPIADORA
- 44 10 32 00 : MÁQUINAS Y ACCESORIOS DE REGISTRAR LA HORA PARA LA OFICINA
- 44 11 19 00 : TABLEROS
- 44 12 16 00 : SUMINISTROS DE ESCRITORIO
- 44 12 19 00 : REPUESTOS DE TINTA Y HINAS DE LÁPICES
- 44 12 20 00 : CARPETAS DE ARCHIVO, CARPETAS Y SEPARADORES
- 45 10 15 00 : MAQUINARIA Y EQUIPO DE IMPRESIÓN
- 45 11 16 00 : PROYECTORES Y SUMINISTROS
- 45 11 17 00 : EQUIPO DE COMPOSICIÓN Y PRESENTACIÓN DE SONIDO, HARDWARE Y CONTROLADORES
- 45 11 18 00 : EQUIPO DE PRESENTACIÓN DE VIDEO Y DE HECCIA DE VIDEO Y SONIDO, HARDWARE...
- 45 11 19 00 : EQUIPOS, HARDWARE Y CONTROLADORES PARA SISTEMAS DE TELECONFERENCIA Y V...
- 45 11 20 00 : EQUIPO Y SUMINISTROS DE MICROFILM
- 45 12 15 00 : CÁMARAS
- 45 12 16 00 : ACCESORIOS PARA CÁMARAS
- 45 12 17 00 : EQUIPO DE PROCESAMIENTO FOTOGRÁFICO
- 45 12 18 00 : EQUIPO Y SUMINISTROS DE PRODUCCIÓN DE MICROFILMES
- 45 13 17 00 : ALMACENAMIENTO PARA SOPORTES AUDIOVISUALES
- 46 17 15 00 : CERRAJERAS, ELEMENTOS DE SEGURIDAD Y ACCESORIOS
- 46 17 16 00 : EQUIPO DE VIGILANCIA Y DETECCIÓN
- 46 18 15 00 : ROPA DE SEGURIDAD
- 46 18 16 00 : CALZADO DE PROTECCIÓN
- 46 18 17 00 : PROTECTORES DE CARA Y CABEZA
- 46 18 18 00 : PROTECCIÓN Y ACCESORIOS PARA LA VISIÓN
- 46 18 19 00 : PROTECTORES AUDITIVOS
- 46 18 20 00 : PROTECCIÓN DE LA RESPIRACIÓN
- 46 18 23 00 : PROTECCIÓN ANTI CAÍDA Y EQUIPO DE RESCATE
- 46 19 15 00 : PREVENCIÓN CONTRA INCENDIOS
- 46 19 16 00 : EQUIPO CONTRA INCENDIOS
- 47 12 16 00 : MÁQUINAS Y ACCESORIOS PARA PISOS
- 47 12 17 00 : EMPUSES Y ACCESORIOS PARA RESIDUOS
- 47 12 18 00 : EQUIPO DE LIMPIEZA
- 47 12 19 00 : ACCESORIOS DE EQUIPO DE LIMPIEZA
- 47 13 17 00 : SUMINISTROS PARA ASEOS
- 47 13 18 00 : SOLUCIONES DE LIMPIEZA Y DESINFECTACIÓN
- 48 10 15 00 : EQUIPO PARA COCINAR O CALENTAR
- 48 10 16 00 : EQUIPOS PARA PREPARADO DE ALIMENTOS
- 48 10 20 00 : HOSPITALARIO DE RESTAURANTES
- 48 12 14 00 : MESAS DE JUEGO Y JUEGOS
- 49 12 14 00 : MUEBLES DE CAMPING
- 49 15 16 00 : EQUIPOS Y JUEGOS DE MESA
- 49 20 15 00 : EQUIPO DE ENTRENAMIENTO PARA AERÓBICOS

***** CONTINUA *****

CAMARA DE COMERCIO DE TUNJA
OCHOA GARCIA HECTOR MAURICIO
Fecha Expedición: 2023/03/05 15:45:41 **** RucNo: No. 5000742911 **** Num. Operación: 99 USUPUBEX 2023/03/05/002

***** EXPEDIDO A TRAVÉS DEL SISTEMA VIRTUAL S.I.I. *****

49 20 16 00 : EQUIPO DE ENTRENAMIENTO DE PESAS Y RESISTENCIA
49 21 15 00 : EQUIPO DE GOLF
49 21 17 00 : EQUIPO DE ROJAS Y ACCESORIOS Y SUMINISTROS
49 21 19 00 : EQUIPO DE CLASE DE EDUCACIÓN FÍSICA
49 22 15 00 : ACCESORIOS PARA DEPORTE
49 24 15 00 : EQUIPO DE PARQUES INFANTILES
49 24 16 00 : EQUIPO DE RECREO
49 24 17 00 : EQUIPO Y SUMINISTROS DE PISCINA Y SPA
52 10 15 00 : ALFOMBRAS Y FELPUDOS
52 13 15 00 : CORTINAS Y ROPAJE
52 13 16 00 : PERSIANAS
52 13 17 00 : ACCESORIOS Y FERRERÍA PARA TRATAMIENTO DE VENTANAS
52 14 18 00 : OTROS ELECTRODOMÉSTICOS
52 16 15 00 : EQUIPOS AUDIOVISUALES
52 16 16 00 : ACCESORIOS DE EQUIPO AUDIOVISUAL
52 17 10 00 : TRATAMIENTOS DE PARED DE BAÑO
55 11 15 00 : MATERIAL DE REFERENCIA DE SOFTWARE ELECTRÓNICO
55 12 16 00 : ETIQUETAS
55 12 17 00 : SEÑALIZACIÓN
55 12 19 00 : SEÑALIZACIONES
56 10 15 00 : MUEBLES
56 10 16 00 : MUEBLES PARA EL EXTERIOR
56 10 17 00 : MUEBLES DE OFICINA
56 10 18 00 : ACCESORIOS Y MUEBLES DE BEBÉ Y NIÑO
56 10 19 00 : PIEZAS DE MOBILIARIO Y ACCESORIOS
56 11 15 00 : SITIOS DE TRABAJO Y PAQUETES PARA LA OFICINA
56 11 16 00 : SISTEMAS DE PANELES
56 11 17 00 : CASEGOOD Y SISTEMAS NO MODULARES
56 11 18 00 : MUEBLES INDIFERENTES
56 11 19 00 : MUEBLES INDUSTRIALES
56 11 20 00 : MUEBLES DE APOYO DE LA COMPUTADORA
56 11 21 00 : ASIENTOS
56 11 22 00 : SISTEMAS DE ESCRITORIOS
56 11 23 00 : PARTES Y ACCESORIOS PARA ASIENTOS DE AMBIENTOS O ESTADIOS O DE USO ESP...
56 12 10 00 : MOBILIARIO DE BIBLIOTECAS
56 12 11 00 : MOBILIARIO DE CLASE DE ARTE
56 12 12 00 : MOBILIARIO DE SALA DE PRIMEROS AUXILIOS
56 12 13 00 : ACCESORIOS DE INSTALACIONES EDUCATIVAS GENERALES
56 12 14 00 : MOBILIARIO DE CAFETERÍA Y COCINER
56 12 15 00 : MOBILIARIO GENERAL DE AVILA
56 12 16 00 : MOBILIARIO PARA EL TIEMPO DE DESCANSO Y Ocio CREATIVO PARA GUARDERÍA F...
56 12 17 00 : MÓDULOS DE AJUSTAMIENTO GENERAL Y DE LIBROS PARA LAS AULAS
56 12 18 00 : MOBILIARIO Y ACCESORIOS DE AULAS VOCACIONALES
56 12 19 00 : MOBILIARIO DE DEMOSTRACIÓN
56 12 20 00 : MUEBLES DE LABORATORIO
60 14 11 00 : JUEGOS
70 11 15 00 : PLANTAS Y ÁRBOLES ORNAMENTALES

***** CONTINUA *****

Pág. 8 de 181

CAMARA DE COMERCIO DE TUNJA
OCHOA GARCIA HECTOR MAURICIO
Fecha Expedición: 2023/03/05 15:45:41 **** RucNo: No. 5000742911 **** Num. Operación: 99 USUPUBEX 2023/03/05/002

***** EXPEDIDO A TRAVÉS DEL SISTEMA VIRTUAL S.I.I. *****

70 11 16 00 : PLANTAS DE FLOR
70 11 17 00 : PARQUES, JARDINES Y HUERTOS
70 12 15 00 : INDUSTRIA LECHEERA
70 12 16 00 : INDUSTRIA CAÑADERA
70 12 17 00 : GESTIÓN CAÑADERA
70 13 15 00 : PROTECCIÓN DEL TERRENO Y DEL SUELO
70 13 16 00 : PREPARACIÓN DEL TERRENO Y DEL SUELO
70 13 17 00 : GESTIÓN DEL TERRENO Y DEL SUELO
70 14 15 00 : PRODUCCIÓN DE CULTIVOS
70 14 16 00 : PROTECCIÓN DE CULTIVOS
70 14 17 00 : GESTIÓN DE CULTIVOS
70 14 18 00 : PLANTACIÓN Y CULTIVO DE CULTIVOS
70 14 19 00 : COSECHA DE CULTIVOS
70 14 20 00 : ELABORACIÓN DE CULTIVOS POSTERIOR A LA COSECHA
70 15 16 00 : INDUSTRIA FORESTAL
70 15 17 00 : COSECHA FORESTAL
70 15 18 00 : SERVICIOS DE CONSERVACIÓN FORESTAL
70 15 19 00 : RECURSOS FORESTALES
70 16 15 00 : FAUNA
70 17 15 00 : DESARROLLO
70 17 17 00 : RIEGO
70 17 18 00 : SERVICIOS DE DRENAJE
71 10 17 00 : EXTRACCIÓN
71 11 20 00 : SERVICIOS DE REGISTRAR HOYO ENCERRADO DE POZOS
71 11 21 00 : SERVICIOS DE REGISTRAR POZO DE PERFORACIÓN ABIERTA
71 11 22 00 : OTROS SERVICIOS DE REGISTRACIÓN
71 11 23 00 : SERVICIOS SÍSMICOS
71 12 11 00 : SERVICIOS DE TUBERÍA ADJUNDA
71 12 16 00 : SERVICIOS DE PERFORACIÓN DEL POZO PETROLERO
71 12 17 00 : SERVICIOS DE PERFORACIÓN DE POZO
71 12 26 00 : SERVICIOS DE TERMINACIÓN DEL POZO
71 12 27 00 : SERVICIOS DE MANTENIMIENTO DEL POZO
71 12 30 00 : SERVICIOS INTEGRADOS
71 15 14 00 : SERVICIOS DE INGENIERÍA DEL POZO
72 10 15 00 : SERVICIOS DE APOYO PARA LA CONSTRUCCIÓN
72 10 21 00 : CUERPOS DE FLORAS
72 10 29 00 : SERVICIOS DE MANTENIMIENTO Y REPARACIÓN DE INSTALACIONES
72 10 33 00 : SERVICIOS DE MANTENIMIENTO Y REPARACIÓN DE INFRAESTRUCTURA
72 11 10 00 : SERVICIOS DE CONSTRUCCIÓN DE UNIDADES UNIFAMILIARES
72 11 11 00 : SERVICIOS DE CONSTRUCCIÓN DE UNIDADES MULTIFAMILIARES
72 12 10 00 : SERVICIOS DE CONSTRUCCIÓN DE EDIFICIOS INDUSTRIALES Y BODEGAS NUEVAS
72 12 11 00 : SERVICIOS DE CONSTRUCCIÓN DE EDIFICIOS COMERCIALES Y DE OFICINA
72 12 12 00 : SERVICIOS DE CONSTRUCCIÓN DE EDIFICIOS AGRÍCOLAS
72 12 13 00 : SERVICIOS DE CONSTRUCCIÓN DE TALLERES AUTOMOTRICES Y ESTACIONES DE SER...
72 12 14 00 : SERVICIOS DE CONSTRUCCIÓN DE EDIFICIOS PÚBLICOS ESPECIALIZADOS
72 12 15 00 : SERVICIOS DE CONSTRUCCIÓN DE PLANTAS INDUSTRIALES
72 14 10 00 : SERVICIOS DE CONSTRUCCIÓN DE AUTOPISTAS Y CARRETERAS

***** CONTINUA *****

Pág. 10 de 181

CAMARA DE COMERCIO DE TUNJA
OCHOA GARCIA HECTOR MAURICIO
Fecha Expedición: 2023/03/05 15:45:41 **** RucNo: No. 5000742911 **** Num. Operación: 99 USUPUBEX 2023/03/05/002

***** EXPEDIDO A TRAVÉS DEL SISTEMA VIRTUAL S.I.I. *****

72 14 11 00 : SERVICIOS DE CONSTRUCCIÓN Y REVESTIMIENTO Y PAVIMENTACIÓN DE INFRAEST...
72 14 12 00 : SERVICIOS DE CONSTRUCCIÓN MARINA
72 14 13 00 : SERVICIO DE CONSTRUCCIÓN DE FACILIDADES ATLÉTICAS Y RECREATIVAS
72 14 14 00 : SERVICIOS DE CONSTRUCCIÓN Y REPARACIÓN DE FACILIDADES DE DETENCIÓN
72 14 15 00 : SERVICIOS DE REPARACIÓN DE TIERRAS
72 14 16 00 : SERVICIOS DE CONSTRUCCIÓN DE SISTEMAS DE TRÁNSITO MASIVO
72 14 17 00 : SERVICIOS DE AQUILAR O ARRENDAMIENTO DE EQUIPO Y MAQUINARIA DE CONSTRU...
72 15 10 00 : SERVICIOS DE CONSTRUCCIÓN Y MANTENIMIENTO DE CALDERAS Y BORNOS
72 15 11 00 : SERVICIOS DE CONSTRUCCIÓN DE PLOMERÍA
72 15 12 00 : SERVICIOS DE CONSTRUCCIÓN Y MANTENIMIENTO DE HVAC CALEFACCIÓN Y ENFR...
72 15 13 00 : SERVICIOS DE FIBRURA E INSTALACIÓN DE PAPEL DE COLADURA
72 15 14 00 : SERVICIOS DE CONSTRUCCIÓN DE RECUBRIMIENTOS DE PUROS
72 15 15 00 : SERVICIOS DE SISTEMAS ELÉCTRICOS
72 15 16 00 : SERVICIOS DE SISTEMAS ESPECIALIZADOS DE COMUNICACIÓN
72 15 17 00 : SERVICIOS DE INSTALACIÓN DE SISTEMAS DE SEGURIDAD FÍSICA E INDUSTRIAL
72 15 18 00 : SERVICIOS DE MANTENIMIENTO Y REPARACIÓN DE INSTALACIÓN DE MÁQUINAS
72 15 19 00 : SERVICIOS DE ALBAÑILERÍA Y HORMOSTERÍA
72 15 20 00 : SERVICIOS DE PANTANO Y DRYWALL
72 15 21 00 : SERVICIOS ACÚSTICOS Y DE AISLAMIENTO
72 15 22 00 : SERVICIOS DE BAÑOSAS TERSAZO Y MARMOL Y MOSAICOS
72 15 23 00 : SERVICIOS DE CARPINTERÍA
72 15 24 00 : SERVICIOS DE MONTAJE E INSTALACIÓN DE VENTANAS Y PUERTAS
72 15 25 00 : SERVICIOS DE INSTALACIÓN DE PISOS
72 15 26 00 : SERVICIOS DE TEJADO Y PAREDES EXTERNAS Y LÁMINAS DE HSTAL
72 15 27 00 : SERVICIOS DE INSTALACIÓN Y REPARACIÓN DE CONCRETO
72 15 28 00 : SERVICIOS DE PERFORACIÓN DE POZOS DE AGUA
72 15 29 00 : SERVICIOS DE MONTAJE DE ACERO ESTRUCTURAL
72 15 30 00 : SERVICIOS DE VIDRIOS Y VENTANERÍA
72 15 31 00 : SERVICIOS DE CONSTRUCCIÓN DE FACILIDADES ATLÉTICAS Y RECREATIVAS
72 15 32 00 : SERVICIOS DE RECONSTRUCCION, INHABILITACION PROTECCION CONTRA CLIN...
72 15 33 00 : SERVICIOS DE MANTENIMIENTO E INSTALACIÓN DE EQUIPO DE ESTACIÓN DE SER...
72 15 34 00 : SERVICIOS DE ARRENDAMIENTO Y MANTENIMIENTO
72 15 35 00 : SERVICIOS DE LIMPIEZA ESTRUCTURAL EXTERNA
72 15 36 00 : SERVICIOS DE TERMINADO INTERIOR, DUTACIÓN Y REMEDIACIÓN
72 15 37 00 : SERVICIOS DE INSTALACIÓN, MANTENIMIENTO Y REPARACIÓN DE EQUIPOS Y CON...
72 15 39 00 : SERVICIO DE PREPARACIÓN DE OBRAS DE CONSTRUCCIÓN
72 15 40 00 : SERVICIOS DE EDIFICIOS ESPECIALIZADOS Y COMERCIOS
72 15 41 00 : SERVICIOS DE MANTENIMIENTO Y REPARACIÓN DE EQUIPO DE SISTEMAS DE DISTR...
72 15 42 00 : SERVICIOS DE MANTENIMIENTO Y REPARACIÓN DE INSTALACIÓN DE INSTRUMENTA...
72 15 43 00 : SERVICIOS DE MANTENIMIENTO Y REPARACIÓN DE EQUIPO MOTIVO Y GENERACIÓN...
72 15 44 00 : SERVICIOS DE MANTENIMIENTO Y FABRICACIÓN DE ACCESORIOS PARA TUBERÍAS
72 15 45 00 : SERVICIOS DE MANTENIMIENTO E INSTALACIÓN DE EQUIPO PESADO
73 10 18 00 : SERVICIOS DE INDUSTRIA DE PRODUCTOS DE HERRAJES NO METÁLICOS
73 10 19 00 : SERVICIOS DE SOLDADURA
76 10 15 00 : DESINFECCIÓN
76 11 15 00 : SERVICIOS DE LIMPIEZA Y MANTENIMIENTO DE EDIFICIOS GENERALES Y DE OFICINAS

***** CONTINUA *****

Pág. 11 de 181

CAMARA DE COMERCIO DE TUNJA
OCHOA GARCIA HECTOR MAURICIO
Fecha Expedición: 2023/03/05 15:45:41 **** RucNo: No. 5000742911 **** Num. Operación: 99 USUPUBEX 2023/03/05/002

***** EXPEDIDO A TRAVÉS DEL SISTEMA VIRTUAL S.I.I. *****

76 11 16 00 : SERVICIOS DE LIMPIEZA DE COMPONENTES DE EDIFICIOS
76 12 15 00 : RECOLECCIÓN Y DISPOSICIÓN DE BASURAS
76 12 16 00 : DISPOSICIÓN DE DESECHOS NO PELIGROSOS
76 12 20 00 : SERVICIOS DE BASURERO
77 10 15 00 : EVALUACIÓN DE IMPACTO AMBIENTAL
77 11 16 00 : REMEDIACIÓN AMBIENTAL
77 12 16 00 : CONTAMINACIÓN DEL SUELO
77 12 17 00 : CONTAMINACIÓN DEL AGUA
78 10 18 00 : TRANSPORTE DE CARGA POR CARRETERA
78 10 19 00 : TRANSPORTE DE CARGA INTERMODAL
80 10 16 00 : GESTIÓN DE PROYECTOS
80 13 15 00 : ALQUILER Y ARRENDAMIENTO DE PROPIEDADES O EDIFICACIONES
80 13 16 00 : VENTAS DE PROPIEDADES Y EDIFICIOS
81 10 15 00 : INGENIERÍA CIVIL Y ARQUITECTURA
81 10 16 00 : INGENIERÍA MECÁNICA
81 10 17 00 : INGENIERÍA ELÉCTRICA Y ELECTRÓNICA
81 10 22 00 : INGENIERÍA DE TRANSPORTE
81 11 17 00 : SISTEMAS DE MANEJO DE INFORMACIÓN HIS...
81 11 20 00 : SERVICIOS DE DATOS
81 11 21 00 : SERVICIOS DE INTERNET
81 11 22 00 : MANTENIMIENTO Y SOPORTE DE SOFTWARE
81 11 23 00 : MANTENIMIENTO Y SOPORTE DE HARDWARE DE COMPUTADOR
81 15 16 00 : CARTOGRAFÍA
81 15 17 00 : GEOLOGÍA
81 16 17 00 : SERVICIOS DE TELECOMUNICACIONES
82 10 19 00 : COLOCACIÓN Y CUMPLIMIENTO DE MEDIOS
83 10 15 00 : SERVICIOS DE ACUEDUCTO Y ALCANTARILLADO
85 10 17 00 : PARQUES DE DIVERSIONES
82 12 17 00 : SERVICIOS DE SISTEMAS DE SEGURIDAD
82 12 19 00 : SERVICIOS DE SEGURIDAD MARINA
85 10 15 00 : LOTES RESIDENCIALES
85 10 16 00 : LOTES COMERCIALES
85 10 17 00 : LOTES INDUSTRIALES
85 10 18 00 : LOTES DE TERRENOS GOBIERNAMENTALES
85 10 19 00 : TIERRAS AGRÍCOLAS
85 11 15 00 : VIAS DE TRÁFICO LIMITADO
85 11 16 00 : VIAS DE TRÁFICO ABIERTO
85 12 15 00 : EDIFICIOS Y ESTRUCTURAS COMERCIALES Y DE ENTRENAMIENTO
85 12 16 00 : EDIFICIOS Y ESTRUCTURAS DE TRANSPORTE
85 12 17 00 : EDIFICIOS Y ESTRUCTURAS PÚBLICAS
85 12 18 00 : EDIFICIOS Y ESTRUCTURAS UTILITARIAS
85 12 19 00 : EDIFICIOS Y ESTRUCTURAS EDUCACIONALES Y DE ADMINISTRACIÓN
85 12 20 00 : EDIFICIOS Y ESTRUCTURAS HOSPITALARIAS
85 12 21 00 : EDIFICIOS Y ESTRUCTURAS DE ACCOMODACIONES
85 12 23 00 : EDIFICIOS Y ESTRUCTURAS DE SALUD Y DEPORTIVAS
85 12 24 00 : EDIFICIOS Y ESTRUCTURAS INDUSTRIALES
85 12 25 00 : EDIFICIOS Y ESTRUCTURAS AGRÍCOLAS Y DE CULTIVOS Y PESCA

***** CONTINUA *****

Pág. 12 de 181

75

CAMARA DE COMERCIO DE TUNJA
OCHOA GARCIA HECTOR MAURICIO
 Fecha expedición: 2023/03/06 - 15:44:41 *** Recibo No. 500742311 *** Num. Operación: 99 USU/PU/EX 2023/03/06/002

*** EXPEDIDO A TRAVÉS DEL SISTEMA VIRTUAL S.I.I. ***

95 12 26 00 : EDIFICIOS Y ESTRUCTURAS RELIGIOSAS
 95 12 27 00 : EDIFICIOS Y ESTRUCTURAS DE DEFENSA
 95 13 15 00 : TARIPOS Y GRADERAS
 95 13 16 00 : EDIFICIOS Y ESTRUCTURAS COMERCIALES E INDUSTRIALES PORTATILES
 95 13 17 00 : TIENDAS CARPAS Y ESTRUCTURAS DE HEBRONA
 95 14 15 00 : EDIFICIOS Y ESTRUCTURAS PREFABRICADOS PARA FINCAS
 95 14 16 00 : EDIFICIOS Y ESTRUCTURAS PREFABRICADOS RESIDENCIALES
 95 14 17 00 : EDIFICIOS Y ESTRUCTURAS PREFABRICADOS COMERCIALES E INDUSTRIALES
 95 14 18 00 : EDIFICIOS Y ESTRUCTURAS PREFABRICADOS DE EMERGENCIA Y ALIVIO
 95 14 19 00 : EDIFICIOS Y ESTRUCTURAS PREFABRICADOS MÉDICOS

ESTA INFORMACION FUE OBJETO DE VERIFICACIÓN DOCUMENTAL POR PARTE DE LA CAMARA DE COMERCIO DE TUNJA.

CERTIFICA:
INFORMACION FINANCIERA

QUE EN RELACIÓN A SU INFORMACIÓN FINANCIERA EL PROponente REPORTÓ:

FECHA CORTE DE LA INFORMACIÓN FINANCIERA : 31/12/2019

ACTIVO CORRIENTE :	\$1.787.285.322,00
ACTIVO TOTAL :	\$2.327.658.254,00
PASIVO CORRIENTE :	\$287.323.418,00
PASIVO TOTAL :	\$401.383.938,00
PATRIMONIO :	\$1.926.272.325,00
UTILIDAD/PERDIDA OPERACIONAL :	\$250.028.870,00
GASTOS DE INTERESES :	\$24.077.693,00

FECHA CORTE DE LA INFORMACIÓN FINANCIERA : 31/12/2020

ACTIVO CORRIENTE :	\$1.015.703.425,00
ACTIVO TOTAL :	\$1.821.557.716,00
PASIVO CORRIENTE :	\$539.406.836,00
PASIVO TOTAL :	\$539.406.836,00
PATRIMONIO :	\$1.282.150.880,00
UTILIDAD/PERDIDA OPERACIONAL :	\$237.059.297,00
GASTOS DE INTERESES :	\$15.645.948,00

FECHA CORTE DE LA INFORMACIÓN FINANCIERA : 31/12/2021

ACTIVO CORRIENTE :	\$284.311.268,00
ACTIVO TOTAL :	\$1.078.097.213,00
PASIVO CORRIENTE :	\$12.671.341,00
PASIVO TOTAL :	\$12.671.341,00
PATRIMONIO :	\$1.065.425.872,00
UTILIDAD/PERDIDA OPERACIONAL :	\$51.625.002,00

***** CONTINUA *****

Pág. 12 de 181

CAMARA DE COMERCIO DE TUNJA
OCHOA GARCIA HECTOR MAURICIO
 Fecha expedición: 2023/03/06 - 15:44:41 *** Recibo No. 500742311 *** Num. Operación: 99 USU/PU/EX 2023/03/06/002

*** EXPEDIDO A TRAVÉS DEL SISTEMA VIRTUAL S.I.I. ***

GASTOS DE INTERESES : \$8.809.353,00

CERTIFICA:
CAPACIDAD FINANCIERA

QUE EN RELACIÓN A LOS INDICADORES DE LA CAPACIDAD FINANCIERA EL PROponente REPORTÓ CON CORTE A 31/12/2019

INDICE DE LIQUIDEZ :	6,15
INDICE DE ENDEUDAMIENTO :	0,17
RAZÓN DE COBERTURA DE INTERESES :	10,34

ESTA INFORMACION FUE OBJETO DE VERIFICACIÓN DOCUMENTAL POR PARTE DE LA CAMARA DE COMERCIO DE TUNJA.

QUE EN RELACIÓN A LOS INDICADORES DE LA CAPACIDAD FINANCIERA EL PROponente REPORTÓ CON CORTE A 31/12/2020

INDICE DE LIQUIDEZ :	1,88
INDICE DE ENDEUDAMIENTO :	0,29
RAZÓN DE COBERTURA DE INTERESES :	15,15

ESTA INFORMACION FUE OBJETO DE VERIFICACIÓN DOCUMENTAL POR PARTE DE LA CAMARA DE COMERCIO DE TUNJA.

QUE EN RELACIÓN A LOS INDICADORES DE LA CAPACIDAD FINANCIERA EL PROponente REPORTÓ CON CORTE A 31/12/2021

INDICE DE LIQUIDEZ :	22,43
INDICE DE ENDEUDAMIENTO :	0,01
RAZÓN DE COBERTURA DE INTERESES :	5,86

ESTA INFORMACION FUE OBJETO DE VERIFICACIÓN DOCUMENTAL POR PARTE DE LA CAMARA DE COMERCIO DE TUNJA.

CERTIFICA:
CAPACIDAD ORGANIZACIONAL

QUE EN RELACIÓN A LOS INDICADORES DE LA CAPACIDAD ORGANIZACIONAL EL PROponente REPORTÓ CON CORTE A 31/12/2019

RENTABILIDAD DEL PATRIMONIO :	0,12
RENTABILIDAD DEL ACTIVO :	0,10

ESTA INFORMACION FUE OBJETO DE VERIFICACIÓN DOCUMENTAL POR PARTE DE LA CAMARA DE COMERCIO DE TUNJA.

***** CONTINUA *****

Pág. 14 de 181

CAMARA DE COMERCIO DE TUNJA
OCHOA GARCIA HECTOR MAURICIO
 Fecha expedición: 2023/03/06 - 15:44:41 *** Recibo No. 500742311 *** Num. Operación: 99 USU/PU/EX 2023/03/06/002

*** EXPEDIDO A TRAVÉS DEL SISTEMA VIRTUAL S.I.I. ***

QUE EN RELACIÓN A LOS INDICADORES DE LA CAPACIDAD ORGANIZACIONAL EL PROponente REPORTÓ CON CORTE A 31/12/2020

RENTABILIDAD DEL PATRIMONIO :	0,18
RENTABILIDAD DEL ACTIVO :	0,13

ESTA INFORMACION FUE OBJETO DE VERIFICACIÓN DOCUMENTAL POR PARTE DE LA CAMARA DE COMERCIO DE TUNJA.

QUE EN RELACIÓN A LOS INDICADORES DE LA CAPACIDAD ORGANIZACIONAL EL PROponente REPORTÓ CON CORTE A 31/12/2021

RENTABILIDAD DEL PATRIMONIO :	0,04
RENTABILIDAD DEL ACTIVO :	0,04

ESTA INFORMACION FUE OBJETO DE VERIFICACIÓN DOCUMENTAL POR PARTE DE LA CAMARA DE COMERCIO DE TUNJA.

CERTIFICA:
EXPERIENCIA

QUE EN RELACIÓN A LOS CONTRATOS EJECUTADOS EL PROponente REPORTÓ:

EXPERIENCIA No. 1 :
 NÚMERO CONSECUTIVO DEL CONTRATO: 001
 CONTRATO CELEBRADO POR : 11 - EL PROponente
 NOMBRE DEL CONTRATISTA : OCHOA GARCIA HECTOR MAURICIO
 NOMBRE DEL CONTRATANTE : ALCALDIA MAYOR DE TUNJA
 VALOR CONTRATADO EN SMMLV : 37,53

SG FM CL PR - DESCRIPCIÓN

95 12 19 00 : EDIFICIOS Y ESTRUCTURAS EDUCACIONALES Y DE ADMINISTRACIÓN
 95 12 17 00 : EDIFICIOS Y ESTRUCTURAS PÚBLICAS
 81 11 20 00 : SERVICIOS DE DATOS
 81 11 21 00 : SERVICIOS DE INTERNET
 81 11 17 00 : SISTEMAS DE MANEJO DE INFORMACIÓN HIS
 81 10 15 00 : INGENIERÍA CIVIL Y ARQUITECTURA
 76 11 15 00 : SERVICIOS DE LIMPIEZA Y MANTENIMIENTO DE EDIFICIOS GENERALES Y DE OFICINAS
 76 11 16 00 : SERVICIOS DE LIMPIEZA DE COMPONENTES DE EDIFICIOS
 73 18 19 00 : SERVICIOS DE SOLDADURA
 73 18 11 00 : SERVICIOS DE REVESTIMIENTO
 72 15 40 00 : SERVICIOS DE EDIFICIOS ESPECIALIZADOS Y COMERCIOS
 72 15 36 00 : SERVICIOS DE TERMINADO INTERIOR, DOTACIÓN Y REMEDIACIÓN
 72 15 34 00 : SERVICIOS DE AVAROSAMIENTO Y ABRIGAJE
 72 15 32 00 : SERVICIOS DE RECURTIMIENTO, IMPERMEABILIZACIÓN PROTECCIÓN CONTRA CLIM...
 72 15 30 00 : SERVICIOS DE VIDRIOS Y VENTANERÍA
 72 15 27 00 : SERVICIOS DE INSTALACIÓN Y REPARACIÓN DE CONCRETO

***** CONTINUA *****

Pág. 15 de 181

CAMARA DE COMERCIO DE TUNJA
OCHOA GARCIA HECTOR MAURICIO
 Fecha expedición: 2023/03/06 - 15:44:41 *** Recibo No. 500742311 *** Num. Operación: 99 USU/PU/EX 2023/03/06/002

*** EXPEDIDO A TRAVÉS DEL SISTEMA VIRTUAL S.I.I. ***

72 15 26 00 : SERVICIOS DE TECHADO Y PAREDES EXTERNAS Y LÁMINAS DE METAL
 72 15 25 00 : SERVICIOS DE INSTALACIÓN DE PISOS
 72 15 24 00 : SERVICIOS DE MONTAJE E INSTALACIÓN DE VENTANAS Y PUERTAS
 72 15 23 00 : SERVICIOS DE CARPINTERÍA
 72 15 22 00 : SERVICIOS DE BALCONES, TERRAZO Y MÁRMOL Y MOSAICOS
 72 15 20 00 : SERVICIOS DE PAQUETADO Y DRYWALL
 72 15 19 00 : SERVICIOS DE ALBAÑILERÍA Y HORMOSTERÍA
 72 15 18 00 : SERVICIOS DE SISTEMAS ESPECIALIZADOS DE COMUNICACIÓN
 72 15 15 00 : SERVICIOS DE SISTEMAS ELÉCTRICOS
 72 15 14 00 : SERVICIOS DE CONSTRUCCIÓN DE RECOBRIMIENTOS DE MUROS
 72 15 13 00 : SERVICIOS DE FIBRURA E INSTALACIÓN DE PAPEL DE COLGADURA
 72 14 15 00 : SERVICIOS DE PREPARACIÓN DE TIERRAS
 72 14 17 00 : SERVICIOS DE ALQUILER O ARRENDAMIENTO DE EQUIPO Y MAQUINARIA DE CONSTRU...
 72 12 14 00 : SERVICIOS DE CONSTRUCCIÓN DE EDIFICIOS PÚBLICOS ESPECIALIZADOS
 72 14 10 00 : SERVICIOS DE CONSTRUCCIÓN DE AUTOMÓVILES Y CARRETERAS
 72 10 15 00 : SERVICIOS DE APOYO PARA LA CONSTRUCCIÓN
 52 16 15 00 : EQUIPOS AUDIOVISUALES
 29 13 11 00 : CONDUCTOS ELÉCTRICOS, ELECTRODUCTOS Y CABLES AÉREOS
 30 17 20 00 : PUERTAS
 30 17 19 00 : MARCHES DE VENTANAS
 30 16 21 00 : LAMINADOS INTERIORES
 30 16 18 00 : ENAMISTENIA
 30 16 15 00 : MATERIALES PARA ACABADOS DE PAREDES
 30 15 19 00 : MATERIALES PARA REVESTIMIENTO DE PAREDES Y EXTERIOR
 30 15 15 00 : MATERIAL PARA TEJADOS Y TECHOS
 30 13 17 00 : AZULEJOS Y BALDOSAS
 30 13 16 00 : LADRILLOS
 30 13 15 00 : BLOQUES
 30 11 18 00 : AGREGADOS
 30 11 16 00 : CEMENTO Y CAL
 30 11 15 00 : CONCRETO Y HORMIGONOS
 27 11 22 00 : HERRAMIENTAS DE ALBAÑILERÍA Y CONCRETO
 30 16 16 00 : MATERIALES PARA TECHOS
 30 12 17 00 : MATERIALES DE CONSTRUCCIÓN DE CAMINOS Y CARRILERAS

EXPERIENCIA No. 2 :
 NÚMERO CONSECUTIVO DEL CONTRATO: 002
 CONTRATO CELEBRADO POR : 1 - EL PROponente
 NOMBRE DEL CONTRATISTA : OCHOA GARCIA HECTOR MAURICIO
 NOMBRE DEL CONTRATANTE : COLEGIO DE BOVACA
 VALOR CONTRATADO EN SMMLV : 230,31

SG FM CL PR - DESCRIPCIÓN

95 12 19 00 : EDIFICIOS Y ESTRUCTURAS EDUCACIONALES Y DE ADMINISTRACIÓN
 95 12 17 00 : EDIFICIOS Y ESTRUCTURAS PÚBLICAS
 81 11 20 00 : SERVICIOS DE DATOS
 81 11 21 00 : SERVICIOS DE INTERNET

***** CONTINUA *****

Pág. 16 de 181

CAMARA DE COMERCIO DE TUNJA
OCHOA GARCIA HECTOR MAURICIO
Fecha expedición: 2023/03/06 - 15:45:41 *** Récibo No. 520742911 *** Num. Operación: 99 USR/PUB/EX 2023/036 0052

*** EXPEDIDO A TRAVÉS DEL SISTEMA VIRTUAL S.I.L. ***

81 11 17 00 : SISTEMAS DE MANEJO DE INFORMACIÓN HIS
81 10 15 00 : INGENIERIA CIVIL Y ARQUITECTURA
76 11 15 00 : SERVICIOS DE LIMPIEZA Y MANTENIMIENTO DE EDIFICIOS GENERALES Y DE OFICINAS
76 11 15 00 : SERVICIOS DE LIMPIEZA DE COMPONENTES DE EDIFICIOS
73 18 19 00 : SERVICIOS DE SOLDADURA
73 18 11 00 : SERVICIOS DE REVESTIMIENTO
72 15 40 00 : SERVICIOS DE EDIFICIOS ESPECIALIZADOS Y COMERCIOS
72 15 36 00 : SERVICIOS DE TERMINADO INTERIOR, DOTACIÓN Y RENOVACIÓN
72 15 34 00 : SERVICIOS DE APAREJAMIENTO Y ANDAMIAJE
72 15 32 00 : SERVICIOS DE RECUBRIMIENTO, IMPERMEABILIZACIÓN PROTECCIÓN CONTRA CLIM...
72 15 30 00 : SERVICIOS DE VIDRIOS Y VENTANERÍA
72 15 27 00 : SERVICIOS DE INSTALACIÓN Y REPARACIÓN DE CONCRETO
72 15 26 00 : SERVICIOS DE TECHADO Y PAREDES EXTERNAS Y LÁMINAS DE METAL
72 15 25 00 : SERVICIOS DE INSTALACIÓN DE PISOS
72 15 24 00 : SERVICIOS DE MONTAJE E INSTALACIÓN DE VENTANAS Y PUERTAS
72 15 23 00 : SERVICIOS DE CARPINTERÍA
72 15 22 00 : SERVICIOS DE BALDOSAS TERAZO Y MÁRMOL Y MOSAICOS
72 15 20 00 : SERVICIOS DE PAÑETADO Y DRYWALL
72 15 19 00 : SERVICIOS DE ALBAÑILERÍA Y MAJISTERÍA
72 15 16 00 : SERVICIOS DE SISTEMAS ESPECIALIZADOS DE COMUNICACIÓN
72 15 15 00 : SERVICIOS DE SISTEMAS ELÉCTRICOS
72 15 14 00 : SERVICIOS DE CONSTRUCCIÓN DE RECUBRIMIENTOS DE Muros
72 15 13 00 : SERVICIOS DE PINTURA E INSTALACIÓN DE PAPEL DE COLGADURA
72 14 15 00 : SERVICIOS DE PREPARACIÓN DE TIERRAS
72 14 17 00 : SERVICIOS DE ALQUILER O ARRENDAMIENTO DE EQUIPO Y MAQUINARIA DE CONSTRU...
72 12 14 00 : SERVICIOS DE CONSTRUCCIÓN DE EDIFICIOS PÚBLICOS ESPECIALIZADOS
72 11 10 00 : SERVICIOS DE CONSTRUCCIÓN DE AUTOPISTAS Y CARRETERAS
72 10 15 00 : SERVICIOS DE APOYO PARA LA CONSTRUCCIÓN
52 14 15 00 : EQUIPOS AUDIOVISUALES
39 13 17 00 : CONDUCTOS ELÉCTRICOS, ELECTRODUCTOS Y CABLES AÉREOS
30 17 20 00 : PUERTAS
30 17 19 00 : MARCOS DE VENTANAS
30 16 21 00 : LAMINADOS INTERIORES
30 16 19 00 : EMBISTERÍA
30 16 15 00 : MATERIALES PARA ACABADOS DE PAREDES
30 15 18 00 : MATERIALES PARA REVESTIMIENTO DE PAREDES Y EXTERIOR
30 15 15 00 : MATERIAL PARA TEJADOS Y TECHOS
30 13 17 00 : AZULEJOS Y BALDOSAS
30 13 16 00 : LADRILLOS
30 13 15 00 : BIQUES
30 11 18 00 : ACREGADOS
30 11 16 00 : CEMENTO Y CAL
30 11 15 00 : CONCRETO Y MORTEROS
27 11 22 00 : HERRAMIENTAS DE ALBAÑILERÍA Y CONCRETO
30 16 16 00 : MATERIALES PARA TECHOS
30 12 17 00 : MATERIALES DE CONSTRUCCIÓN DE CÁMINOS Y CARRILERAS
30 19 16 00 : ESCALERAS Y ACCESORIOS DE ANDAMIAJE

***** CONTINUA *****

Pag. 17 de 191

CAMARA DE COMERCIO DE TUNJA
OCHOA GARCIA HECTOR MAURICIO
Fecha expedición: 2023/03/06 - 15:45:41 *** Récibo No. 520742911 *** Num. Operación: 99 USR/PUB/EX 2023/036 0052

*** EXPEDIDO A TRAVÉS DEL SISTEMA VIRTUAL S.I.L. ***

72 15 31 00 : SERVICIOS DE CONSTRUCCIÓN DE FACILIDADES ATLÉTICAS Y RECREATIVAS
49 16 15 00 : EQUIPOS PARA DEPORTES DE CAMPO
30 24 14 00 : CONDUCTOS ESTRUCTURALES DE TRIBUNAS, GRADAS Y ESCALERA
83 10 15 00 : SERVICIOS DE ACUEDUCTO Y ALCANTARILLADO
25 11 15 00 : EMBARCACIONES MARÍTIMAS COMERCIALES
95 12 15 00 : EDIFICIOS Y ESTRUCTURAS COMERCIALES Y DE ENTRETENIMIENTO
22 10 16 00 : EQUIPO DE PAVIMENTACIÓN
22 10 15 00 : MAQUINARIA PARA TRABAJO DE DESHOTE
27 13 17 00 : CILINDROS HIDRÁULICOS Y CONEXIONES
72 15 28 00 : SERVICIOS DE PERFORACIÓN DE POZOS DE AGUA
30 11 19 00 : ELEMENTOS PARA REFORZAR CONCRETO
30 19 18 00 : EQUIPOS Y MATERIALES PARA CONSTRUCCIONES TEMPORALES Y APOYO AL MANTENIM...

EXPERIENCIA No. 3 :
NÚMERO CONSECUTIVO DEL CONTRATO: 003
CONTRATO CELEBRADO POR : 1 - EL PROPONENTE
NOMBRE DEL CONTRATISTA : OCHOA GARCIA HECTOR MAURICIO
NOMBRE DEL CONTRATANTE : MUNICIPIO DE TUNJA
VALOR CONTRATADO EN SMLV : 78,65

SG FM CL PR - DESCRIPCIÓN
95 12 17 00 : EDIFICIOS Y ESTRUCTURAS PÚBLICOS
81 10 15 00 : INGENIERIA CIVIL Y ARQUITECTURA
73 18 19 00 : SERVICIOS DE SOLDADURA
72 15 32 00 : SERVICIOS DE RECUBRIMIENTO, IMPERMEABILIZACIÓN PROTECCIÓN CONTRA CLIM...
72 15 27 00 : SERVICIOS DE INSTALACIÓN Y REPARACIÓN DE CONCRETO
72 15 25 00 : SERVICIOS DE INSTALACIÓN DE PISOS
72 15 19 00 : SERVICIOS DE ALBAÑILERÍA Y MAJISTERÍA
72 15 13 00 : SERVICIOS DE PINTURA E INSTALACIÓN DE PAPEL DE COLGADURA
72 14 15 00 : SERVICIOS DE PREPARACIÓN DE TIERRAS
72 14 10 00 : SERVICIOS DE CONSTRUCCIÓN DE AUTOPISTAS Y CARRETERAS
72 10 29 00 : SERVICIOS DE MANTENIMIENTO Y REPARACIÓN DE INSTALACIONES
30 12 17 00 : MATERIALES DE CONSTRUCCIÓN DE CÁMINOS Y CARRILERAS
30 19 16 00 : ESCALERAS Y ACCESORIOS DE ANDAMIAJE

EXPERIENCIA No. 4 :
NÚMERO CONSECUTIVO DEL CONTRATO: 004
CONTRATO CELEBRADO POR : 1 - EL PROPONENTE
NOMBRE DEL CONTRATISTA : OCHOA GARCIA HECTOR MAURICIO
NOMBRE DEL CONTRATANTE : MUNICIPIO DE TUNJA
VALOR CONTRATADO EN SMLV : 30,23

SG FM CL PR - DESCRIPCIÓN
95 12 17 00 : EDIFICIOS Y ESTRUCTURAS PÚBLICOS
76 11 15 00 : SERVICIOS DE LIMPIEZA Y MANTENIMIENTO DE EDIFICIOS GENERALES Y DE OFICINAS
76 11 16 00 : SERVICIOS DE LIMPIEZA DE COMPONENTES DE EDIFICIOS
72 15 35 00 : SERVICIOS DE LIMPIEZA ESTRUCTURAL EXTERNA

***** CONTINUA *****

Pag. 18 de 191

CAMARA DE COMERCIO DE TUNJA
OCHOA GARCIA HECTOR MAURICIO
Fecha expedición: 2023/03/06 - 15:45:41 *** Récibo No. 520742911 *** Num. Operación: 99 USR/PUB/EX 2023/036 0052

*** EXPEDIDO A TRAVÉS DEL SISTEMA VIRTUAL S.I.L. ***

72 15 19 00 : SERVICIOS DE ALBAÑILERÍA Y MAJISTERÍA
72 15 15 00 : SERVICIOS DE SISTEMAS ELÉCTRICOS
72 10 29 00 : SERVICIOS DE MANTENIMIENTO Y REPARACIÓN DE INSTALACIONES
72 10 15 00 : SERVICIOS DE APOYO PARA LA CONSTRUCCIÓN
40 18 31 00 : ACCESORIOS DE TUBOS
40 17 52 00 : Y DE CONEXIÓN PARA TUBOS
40 17 15 00 : TUBOS Y TUBERÍAS COMERCIALES
40 17 49 00 : UNIONES PARA TUBOS
40 17 46 00 : T PARA TUBOS
40 17 45 00 : PIVOTES O UNIONES ROTATIVAS PARA TUBOS
40 17 37 00 : BRIDAS REDUCTORAS PARA TUBOS
40 17 36 00 : ACOPLAMIENTOS REDUCTORES PARA TUBOS
40 17 35 00 : TAPONES PARA TUBOS
40 17 40 00 : BRIDA DESLIZANTE PARA TUBOS
40 17 30 00 : SEMIACOPLAMIENTOS DE TUBERÍA
40 17 29 00 : UNIONES DE EXTENSIÓN DE TUBOS
40 17 28 00 : CUDOS DE TUBOS
40 17 27 00 : CRUCES DE TUBOS
40 17 17 00 : ADAPTADORES DE TUBOS
40 15 17 00 : PIEZAS Y ACCESORIOS DE BOMBA
40 14 16 00 : VÁLVULAS
39 11 25 00 : LUMINARIAS DE ESCENARIOS Y ESTUDIOS
39 11 23 00 : ILUMINACIÓN Y ACCESORIOS DE ESCENARIOS Y ESTUDIOS
39 11 18 00 : ACCESORIOS DE ILUMINACIÓN
40 15 15 00 : BOMBAS
40 17 17 00 : RIEGO
76 12 15 00 : RECOLECCIÓN Y DISPOSICIÓN DE BASURAS
76 12 16 00 : DISPOSICIÓN DE DESECHOS NO PELIGROSOS

EXPERIENCIA No. 5 :
NÚMERO CONSECUTIVO DEL CONTRATO: 005
CONTRATO CELEBRADO POR : 1 - EL PROPONENTE
NOMBRE DEL CONTRATISTA : OCHOA GARCIA HECTOR MAURICIO
NOMBRE DEL CONTRATANTE : MUNICIPIO DE TUNJA
VALOR CONTRATADO EN SMLV : 17,55

SG FM CL PR - DESCRIPCIÓN
95 12 17 00 : EDIFICIOS Y ESTRUCTURAS PÚBLICOS
73 18 19 00 : SERVICIOS DE SOLDADURA
72 15 34 00 : SERVICIOS DE APAREJAMIENTO Y ANDAMIAJE
70 17 15 00 : VIGILANCIA
71 12 30 00 : SERVICIOS INTEGRADOS
84 10 17 00 : MANEJO DE DEUDA
72 15 41 00 : SERVICIOS DE MANTENIMIENTO Y REPARACIÓN DE EQUIPO DE SISTEMAS DE DISTR...
72 14 15 00 : SERVICIOS DE PREPARACIÓN DE TIERRAS
72 15 35 00 : SERVICIOS DE LIMPIEZA ESTRUCTURAL EXTERNA

***** CONTINUA *****

Pag. 18 de 191

CAMARA DE COMERCIO DE TUNJA
OCHOA GARCIA HECTOR MAURICIO
Fecha expedición: 2023/03/06 - 15:45:41 *** Récibo No. 520742911 *** Num. Operación: 99 USR/PUB/EX 2023/036 0052

*** EXPEDIDO A TRAVÉS DEL SISTEMA VIRTUAL S.I.L. ***

EXPERIENCIA No. 6 :
NÚMERO CONSECUTIVO DEL CONTRATO: 006
CONTRATO CELEBRADO POR : 1 - CONSORCIO O UNIÓN TEMPORAL
NOMBRE DEL CONTRATISTA : CONSORCIO HIBRICO
NOMBRE DEL CONTRATANTE : MUNICIPIO DE TUNJA
VALOR CONTRATADO EN SMLV : 182,59
PORCENTAJE DE PARTICIPACIÓN EN EL VALOR EJECUTADO EN CASO DE CONSORCIOS Y UNIONES TEMPORALES: 341

SG FM CL PR - DESCRIPCIÓN
76 12 15 00 : RECOLECCIÓN Y DISPOSICIÓN DE BASURAS
76 12 16 00 : DISPOSICIÓN DE DESECHOS NO PELIGROSOS
76 10 15 00 : DESINFECCIÓN
70 17 17 00 : RIEGO
72 10 29 00 : SERVICIOS DE MANTENIMIENTO Y REPARACIÓN DE INSTALACIONES
72 14 12 00 : SERVICIOS DE CONSTRUCCIÓN MARINA
72 15 40 00 : SERVICIOS DE EDIFICIOS ESPECIALIZADOS Y COMERCIOS
70 17 15 00 : RESARROLLO

EXPERIENCIA No. 7 :
NÚMERO CONSECUTIVO DEL CONTRATO: 007
CONTRATO CELEBRADO POR : 1 - CONSORCIO O UNIÓN TEMPORAL
NOMBRE DEL CONTRATISTA : CONSORCIO PLAZA GANADERA
NOMBRE DEL CONTRATANTE : MUNICIPIO DE TUNJA
VALOR CONTRATADO EN SMLV : 1576,05
PORCENTAJE DE PARTICIPACIÓN EN EL VALOR EJECUTADO EN CASO DE CONSORCIOS Y UNIONES TEMPORALES: 801

SG FM CL PR - DESCRIPCIÓN
95 12 17 00 : EDIFICIOS Y ESTRUCTURAS PÚBLICOS
95 12 19 00 : EDIFICIOS Y ESTRUCTURAS EDUCACIONALES Y DE ADMINISTRACIÓN
81 10 15 00 : INGENIERIA CIVIL Y ARQUITECTURA
73 18 19 00 : SERVICIOS DE SOLDADURA
73 18 11 00 : SERVICIOS DE REVESTIMIENTO
73 18 18 00 : SERVICIOS DE INDUSTRIA DE PRODUCTOS DE METALES NO METÁLICOS
72 15 36 00 : SERVICIOS DE TERMINADO INTERIOR, DOTACIÓN Y RENOVACIÓN
72 15 34 00 : SERVICIOS DE APAREJAMIENTO Y ANDAMIAJE
72 15 26 00 : SERVICIOS DE TECHADO Y PAREDES EXTERNAS Y LÁMINAS DE METAL
72 15 25 00 : SERVICIOS DE INSTALACIÓN DE PISOS
72 15 24 00 : SERVICIOS DE MONTAJE E INSTALACIÓN DE VENTANAS Y PUERTAS
72 15 20 00 : SERVICIOS DE PAÑETADO Y DRYWALL
72 15 19 00 : SERVICIOS DE ALBAÑILERÍA Y MAJISTERÍA
72 15 16 00 : SERVICIOS DE SISTEMAS ESPECIALIZADOS DE COMUNICACIÓN
72 15 15 00 : SERVICIOS DE SISTEMAS ELÉCTRICOS
72 15 14 00 : SERVICIOS DE CONSTRUCCIÓN DE RECUBRIMIENTOS DE Muros
72 15 13 00 : SERVICIOS DE PINTURA E INSTALACIÓN DE PAPEL DE COLGADURA
72 14 15 00 : SERVICIOS DE PREPARACIÓN DE TIERRAS

***** CONTINUA *****

Pag. 19 de 191

CAMARA DE COMERCIO DE TUNJA
OCHOA GARCIA HECTOR MAURICIO
Fecha expedición: 2023/03/06 - 15:45:41 *** Récibo No. 500742611 *** Num. Operación: 99 USU/PUB/N 2023/03/06 002

*** EXPEDIDO A TRAVÉS DEL SISTEMA VIRTUAL S.I.I. ***

72 14 17 00 :	SERVICIOS DE ALQUILER O ARRENDAMIENTO DE EQUIPO Y MAQUINARIA DE CONSTRU...
72 14 11 00 :	SERVICIOS DE CONSTRUCCIÓN Y REVESTIMIENTO Y PAVIMENTACIÓN DE INFRAEST...
72 14 10 00 :	SERVICIOS DE CONSTRUCCIÓN DE ANTOPISTAS Y CARRETERAS
72 10 15 00 :	SERVICIOS DE APOYO PARA LA CONSTRUCCIÓN
56 11 21 00 :	ASIENTOS
55 12 19 00 :	SEÑALIZACIONES
55 12 17 00 :	SEÑALIZACIÓN
45 11 17 00 :	EQUIPO DE COMPOSICIÓN Y PRESENTACIÓN DE SONIDO, HARDWARE Y CONTROLADORES
40 18 18 00 :	TUBOS DE ACERO SOLDADOS
40 18 23 00 :	TUBOS DE ACERO SIN ONIHONES
40 17 15 00 :	TUBOS Y TUBERÍAS COMERCIALES
39 13 17 00 :	CONDUCTOS ELÉCTRICOS, ELECTRODUCTOS Y CABLES AÉREOS
39 12 23 00 :	INTERRUPTORES ELÉCTRICOS Y ACCESORIOS
31 37 11 00 :	LADRILLOS REFRACTARIOS
30 17 16 00 :	VENTANAS
30 17 15 00 :	PUEBTAS
30 16 24 00 :	MUROS DIVISORIOS
30 16 21 00 :	LAMINADOS INTERIORES
30 13 16 00 :	LADRILLOS
30 13 15 00 :	BLOQUES
30 12 19 00 :	MATERIALES PARA ESTABILIZACIÓN Y REFUERZO DE SUELOS
30 12 17 00 :	MATERIALES DE CONSTRUCCIÓN DE CAMINOS Y CARRILERAS
30 11 18 00 :	AGREGADOS
30 10 24 00 :	VARILLAS
30 11 15 00 :	CONCRETO Y MORTEROS
30 10 23 00 :	PERFILES
30 10 17 00 :	VIGAS
30 10 15 00 :	ARCOS
27 13 17 00 :	CILINDROS NEUMÁTICOS Y COMPONENTES
27 11 22 00 :	HERRAMIENTAS DE ALBANILERÍA Y CONCRETO
26 12 16 00 :	CABLES ELÉCTRICOS Y ACCESORIOS
22 10 15 00 :	MAQUINARIA PARA TRABAJO DE DESHONTE
22 10 16 00 :	EQUIPO DE PAVIMENTACIÓN
16 16 00 :	MATERIALES PARA FONDOS
30 19 15 00 :	ESCALERAS Y ACCESORIOS DE ANDAMIAJE
72 15 31 00 :	SERVICIOS DE CONSTRUCCIÓN DE FACILIDADES ATLÉTICAS Y RECREATIVAS
30 19 17 00 :	COBERTIZOS Y REMOLQUES DE CONSTRUCCIÓN
30 19 18 00 :	EQUIPOS Y MATERIALES PARA CONSTRUCCIONES TEMPORALES Y APOYO AL MANTENIM...
72 10 29 00 :	SERVICIOS DE MANTENIMIENTO Y REPARACIÓN DE INSTALACIONES
72 10 33 00 :	SERVICIOS DE MANTENIMIENTO Y REPARACIÓN DE INFRAESTRUCTURA
72 15 35 00 :	SERVICIOS DE LÍNEA ESTRUCTURAL EXTERNA
92 12 15 00 :	EDIFICIOS Y ESTRUCTURAS COMERCIALES Y DE ENTRETENIMIENTO
72 12 15 00 :	SERVICIOS DE CONSTRUCCIÓN DE PLANTAS INDUSTRIALES
72 15 18 00 :	SERVICIOS DE MANTENIMIENTO Y REPARACIÓN DE INSTALACIÓN DE MÁQUINAS
72 15 11 00 :	SERVICIOS DE CONSTRUCCIÓN DE PLOMERÍA
72 15 29 00 :	SERVICIOS DE MONTAJE DE ACERO ESTRUCTURAL
72 15 27 00 :	SERVICIOS DE INSTALACIÓN Y REPARACIÓN DE CONCRETO

***** CONTINUA *****

Pag. 21 de 181

CAMARA DE COMERCIO DE TUNJA
OCHOA GARCIA HECTOR MAURICIO
Fecha expedición: 2023/03/06 - 15:45:41 *** Récibo No. 500742611 *** Num. Operación: 99 USU/PUB/N 2023/03/06 002

*** EXPEDIDO A TRAVÉS DEL SISTEMA VIRTUAL S.I.I. ***

76 10 15 00 :	DESINFECTACIÓN
95 11 17 00 :	TIENDAS CARRAS Y ESTRUCTURAS DE HERRAMERA
77 10 15 00 :	EVALUACIÓN DE IMPACTO AMBIENTAL
77 11 16 00 :	REHABILITACIÓN AMBIENTAL

EXPERIENCIA No. 8 :
NÚMERO CONSECUTIVO DEL CONTRATO: 008
CONTRATO CELEBRADO POR : : 3 - CONSORCIO O UNIÓN TEMPORAL
NOMBRE DEL CONTRATISTA : HIRANIMTES
NOMBRE DEL CONTRATANTE : GOBERNACIÓN DE BOYACA
VALOR CONTRATADO EN SIBLV : : 4297,83
PORCENTAJE DE PARTICIPACIÓN EN EL VALOR EJECUTADO EN CASO DE CONSORCIOS Y UNIONES TEMPORALES: 241

SG FM CL PR - DESCRIPCIÓN	
81 10 15 00 :	INGENIERÍA CIVIL Y ARQUITECTURA
72 15 20 00 :	SERVICIOS DE PASEADO Y BRYNALL
72 15 14 00 :	SERVICIOS DE CONSTRUCCIÓN DE RECURRIMIENTOS DE MUROS
72 14 15 00 :	SERVICIOS DE PREPARACIÓN DE TIERRAS
72 14 17 00 :	SERVICIOS DE ALQUILER O ARRENDAMIENTO DE EQUIPO Y MAQUINARIA DE CONSTRU...
72 14 11 00 :	SERVICIOS DE CONSTRUCCIÓN Y REVESTIMIENTO Y PAVIMENTACIÓN DE INFRAEST...
72 10 29 00 :	SERVICIOS DE MANTENIMIENTO Y REPARACIÓN DE INSTALACIONES
72 10 33 00 :	SERVICIOS DE MANTENIMIENTO Y REPARACIÓN DE INFRAESTRUCTURA
72 10 15 00 :	SERVICIOS DE APOYO PARA LA CONSTRUCCIÓN
55 12 19 00 :	SEÑALIZACIONES
55 12 17 00 :	SEÑALIZACIÓN
31 37 11 00 :	LADRILLOS REFRACTARIOS
30 12 19 00 :	MATERIALES PARA ESTABILIZACIÓN Y REFUERZO DE SUELOS
30 12 17 00 :	MATERIALES DE CONSTRUCCIÓN DE CAMINOS Y CARRILERAS
30 11 18 00 :	AGREGADOS
30 11 15 00 :	CONCRETO Y MORTEROS
30 10 24 00 :	VARILLAS
27 13 17 00 :	CILINDROS NEUMÁTICOS Y COMPONENTES
27 13 15 00 :	HERRAMIENTAS NEUMÁTICAS
27 11 27 00 :	HERRAMIENTAS MECÁNICAS
27 11 22 00 :	HERRAMIENTAS DE ALBANILERÍA Y CONCRETO
23 10 15 00 :	MAQUINARIA PARA TRABAJO DE DESHONTE
95 11 15 00 :	VÍAS DE TRÁFICO LIMITADO
95 11 16 00 :	VÍAS DE TRÁFICO ABIERTO
95 12 15 00 :	EDIFICIOS Y ESTRUCTURAS COMERCIALES Y DE ENTRETENIMIENTO
95 12 16 00 :	EDIFICIOS Y ESTRUCTURAS DE TRANSPORTE
30 19 16 00 :	ESCALERAS Y ACCESORIOS DE ANDAMIAJE
72 14 10 00 :	SERVICIOS DE CONSTRUCCIÓN DE ANTOPISTAS Y CARRETERAS
72 15 11 00 :	SERVICIOS DE CONSTRUCCIÓN DE PLOMERÍA
40 16 15 00 :	FILTROS
40 17 16 00 :	TUBOS Y TUBERÍAS INDUSTRIALES
40 17 15 00 :	TUBOS Y TUBERÍAS COMERCIALES

***** CONTINUA *****

Pag. 22 de 181

CAMARA DE COMERCIO DE TUNJA
OCHOA GARCIA HECTOR MAURICIO
Fecha expedición: 2023/03/06 - 15:45:41 *** Récibo No. 500742611 *** Num. Operación: 99 USU/PUB/N 2023/03/06 002

*** EXPEDIDO A TRAVÉS DEL SISTEMA VIRTUAL S.I.I. ***

11 11 15 00 :	BARRO Y TIERRA
72 14 16 00 :	SERVICIOS DE CONSTRUCCIÓN DE SISTEMAS DE TRÁNSITO MASIVO
72 15 19 00 :	SERVICIOS DE ALBANILERÍA Y MAMPUESTERÍA
11 11 16 00 :	PIEDRA
11 11 17 00 :	ARENA
11 11 18 00 :	ARCILLAS
81 10 22 00 :	INGENIERÍA DE TRANSPORTE
30 12 16 00 :	ASFALTOS
72 15 29 00 :	SERVICIOS DE MONTAJE DE ACERO ESTRUCTURAL
72 15 39 00 :	SERVICIOS DE PREPARACIÓN DE OBRAS DE CONSTRUCCIÓN
80 10 16 00 :	GERENCIA DE PROYECTOS
81 15 17 00 :	GEOLOGÍA
95 12 17 00 :	EDIFICIOS Y ESTRUCTURAS PÚBLICOS
77 10 15 00 :	EVALUACIÓN DE IMPACTO AMBIENTAL
77 11 16 00 :	REHABILITACIÓN AMBIENTAL

EXPERIENCIA No. 9 :
NÚMERO CONSECUTIVO DEL CONTRATO: 009
CONTRATO CELEBRADO POR : : 3 - CONSORCIO O UNIÓN TEMPORAL
NOMBRE DEL CONTRATISTA : HIRANIMTES
NOMBRE DEL CONTRATANTE : GOBERNACIÓN DE BOYACA
VALOR CONTRATADO EN SIBLV : : 2772,47
PORCENTAJE DE PARTICIPACIÓN EN EL VALOR EJECUTADO EN CASO DE CONSORCIOS Y UNIONES TEMPORALES: 241

SG FM CL PR - DESCRIPCIÓN	
81 10 15 00 :	INGENIERÍA CIVIL Y ARQUITECTURA
72 15 20 00 :	SERVICIOS DE PASEADO Y BRYNALL
72 15 14 00 :	SERVICIOS DE CONSTRUCCIÓN DE RECURRIMIENTOS DE MUROS
72 14 15 00 :	SERVICIOS DE PREPARACIÓN DE TIERRAS
72 14 17 00 :	SERVICIOS DE ALQUILER O ARRENDAMIENTO DE EQUIPO Y MAQUINARIA DE CONSTRU...
72 14 11 00 :	SERVICIOS DE CONSTRUCCIÓN Y REVESTIMIENTO Y PAVIMENTACIÓN DE INFRAEST...
72 10 29 00 :	SERVICIOS DE MANTENIMIENTO Y REPARACIÓN DE INSTALACIONES
72 10 33 00 :	SERVICIOS DE MANTENIMIENTO Y REPARACIÓN DE INFRAESTRUCTURA
72 10 15 00 :	SERVICIOS DE APOYO PARA LA CONSTRUCCIÓN
55 12 19 00 :	SEÑALIZACIONES
55 12 17 00 :	SEÑALIZACIÓN
31 37 11 00 :	LADRILLOS REFRACTARIOS
30 12 19 00 :	MATERIALES PARA ESTABILIZACIÓN Y REFUERZO DE SUELOS
30 12 17 00 :	MATERIALES DE CONSTRUCCIÓN DE CAMINOS Y CARRILERAS
30 11 18 00 :	AGREGADOS
30 11 15 00 :	CONCRETO Y MORTEROS
30 10 24 00 :	VARILLAS
27 13 17 00 :	CILINDROS NEUMÁTICOS Y COMPONENTES
27 13 15 00 :	HERRAMIENTAS NEUMÁTICAS
27 11 27 00 :	HERRAMIENTAS MECÁNICAS
27 11 22 00 :	HERRAMIENTAS DE ALBANILERÍA Y CONCRETO

***** CONTINUA *****

Pag. 23 de 181

CAMARA DE COMERCIO DE TUNJA
OCHOA GARCIA HECTOR MAURICIO
Fecha expedición: 2023/03/06 - 15:45:41 *** Récibo No. 500742611 *** Num. Operación: 99 USU/PUB/N 2023/03/06 002

*** EXPEDIDO A TRAVÉS DEL SISTEMA VIRTUAL S.I.I. ***

22 10 15 00 :	MAQUINARIA PARA TRABAJO DE DESHONTE
95 11 15 00 :	VÍAS DE TRÁFICO LIMITADO
95 11 16 00 :	VÍAS DE TRÁFICO ABIERTO
95 12 15 00 :	EDIFICIOS Y ESTRUCTURAS COMERCIALES Y DE ENTRETENIMIENTO
95 12 16 00 :	EDIFICIOS Y ESTRUCTURAS DE TRANSPORTE
30 19 16 00 :	ESCALERAS Y ACCESORIOS DE ANDAMIAJE
72 14 10 00 :	SERVICIOS DE CONSTRUCCIÓN DE ANTOPISTAS Y CARRETERAS
72 15 11 00 :	SERVICIOS DE CONSTRUCCIÓN DE PLOMERÍA
40 16 15 00 :	FILTROS
40 17 16 00 :	TUBOS Y TUBERÍAS INDUSTRIALES
40 17 15 00 :	TUBOS Y TUBERÍAS COMERCIALES
11 11 15 00 :	BARRO Y TIERRA
72 14 16 00 :	SERVICIOS DE CONSTRUCCIÓN DE SISTEMAS DE TRÁNSITO MASIVO
72 15 19 00 :	SERVICIOS DE ALBANILERÍA Y MAMPUESTERÍA
11 11 16 00 :	PIEDRA
11 11 17 00 :	ARENA
11 11 18 00 :	ARCILLAS
81 10 22 00 :	INGENIERÍA DE TRANSPORTE
30 12 16 00 :	ASFALTOS
72 15 29 00 :	SERVICIOS DE MONTAJE DE ACERO ESTRUCTURAL
72 15 39 00 :	SERVICIOS DE PREPARACIÓN DE OBRAS DE CONSTRUCCIÓN
80 10 16 00 :	GERENCIA DE PROYECTOS
81 15 17 00 :	GEOLOGÍA
95 12 17 00 :	EDIFICIOS Y ESTRUCTURAS PÚBLICOS
72 15 27 00 :	SERVICIOS DE INSTALACIÓN Y REPARACIÓN DE CONCRETO
77 10 15 00 :	EVALUACIÓN DE IMPACTO AMBIENTAL
77 11 16 00 :	REHABILITACIÓN AMBIENTAL

EXPERIENCIA No. 10 :
NÚMERO CONSECUTIVO DEL CONTRATO: 010
CONTRATO CELEBRADO POR : : 3 - CONSORCIO O UNIÓN TEMPORAL
NOMBRE DEL CONTRATISTA : CONSORCIO HIRANIMTES
NOMBRE DEL CONTRATANTE : GOBERNACIÓN DE BOYACA
VALOR CONTRATADO EN SIBLV : : 1606,41
PORCENTAJE DE PARTICIPACIÓN EN EL VALOR EJECUTADO EN CASO DE CONSORCIOS Y UNIONES TEMPORALES: 241

SG FM CL PR - DESCRIPCIÓN	
81 10 15 00 :	INGENIERÍA CIVIL Y ARQUITECTURA
72 15 20 00 :	SERVICIOS DE PASEADO Y BRYNALL
72 15 14 00 :	SERVICIOS DE CONSTRUCCIÓN DE RECURRIMIENTOS DE MUROS
72 14 15 00 :	SERVICIOS DE PREPARACIÓN DE TIERRAS
72 14 17 00 :	SERVICIOS DE ALQUILER O ARRENDAMIENTO DE EQUIPO Y MAQUINARIA DE CONSTRU...
72 14 11 00 :	SERVICIOS DE CONSTRUCCIÓN Y REVESTIMIENTO Y PAVIMENTACIÓN DE INFRAEST...
72 10 29 00 :	SERVICIOS DE MANTENIMIENTO Y REPARACIÓN DE INSTALACIONES
72 10 33 00 :	SERVICIOS DE MANTENIMIENTO Y REPARACIÓN DE INFRAESTRUCTURA
72 10 15 00 :	SERVICIOS DE APOYO PARA LA CONSTRUCCIÓN

***** CONTINUA *****

Pag. 24 de 181

CAMARA DE COMERCIO DE TUNJA
OCHOA GARCIA HECTOR MAURICIO
Fecha expedición: 2023/03/06 - 15:45:41 - Recibo No. 500742911 - Num. Operación: 99 USR/PUB/CK 2023/06 002

*** EXPEDIDO A TRAVÉS DEL SISTEMA VIRTUAL S.I.I. ***

55 12 19 00 : SERIALIZACIONES
55 12 17 00 : SERIALIZACIÓN
31 37 13 00 : LADRILLOS REFRACTARIOS
30 12 19 00 : MATERIALES PARA ESTABILIZACIÓN Y REFUERZO DE SOLOS
30 12 17 00 : MATERIALES DE CONSTRUCCIÓN DE CAMINOS Y CARRILERAS
30 11 18 00 : AGREGADOS
30 11 15 00 : CONCRETO Y MORTEROS
30 10 24 00 : VARILLAS
27 13 17 00 : CILINDROS NEUMÁTICOS Y COMPONENTES
27 13 15 00 : HERRAMIENTAS NEUMÁTICAS
27 11 27 00 : HERRAMIENTAS MECANICAS
27 11 22 00 : HERRAMIENTAS DE ALBAÑILERÍA Y CONCRETO
22 10 15 00 : INGENIERIA PARA TRABAJO DE DESHICITE
95 11 15 00 : VIAS DE TRAFICO LIMITADO
95 11 14 00 : VIAS DE TRAFICO ABIERTO
95 12 15 00 : EDIFICIOS Y ESTRUCTURAS COMERCIALES Y DE ENTRETENIMIENTO
95 12 14 00 : EDIFICIOS Y ESTRUCTURAS DE TRANSPORTE
30 19 16 00 : ESCALERAS Y ACCESORIOS DE ANDAMIAJE
72 14 10 00 : SERVICIOS DE CONSTRUCCIÓN DE AUTOPISTAS Y CARRETERAS
72 15 11 00 : SERVICIOS DE CONSTRUCCIÓN DE PLUMERIA
40 14 15 00 : FILTROS
40 17 16 00 : TUBOS Y TUBERIAS INDUSTRIALES
40 17 15 00 : TUBOS Y TUBERIAS COMERCIALES
11 11 15 00 : BARRO Y TIERRA
72 14 16 00 : SERVICIOS DE CONSTRUCCIÓN DE SISTEMAS DE TRANSITO MASIVO
72 15 19 00 : SERVICIOS DE ALBAÑILERIA Y MAESTRERIA
11 11 16 00 : PIEDRA
11 11 17 00 : ARENA
11 11 18 00 : ARCILLAS
81 10 22 00 : INGENIERIA DE TRANSPORTE
30 12 16 00 : ASFALTOS
72 15 29 00 : SERVICIOS DE MONTAJE DE ACERO ESTRUCTURAL
72 15 19 00 : SERVICIO DE PREPARACION DE OBRAS DE CONSTRUCCIÓN
80 10 16 00 : GERENCIA DE PROYECTOS
81 15 17 00 : GEOLOGIA
72 15 27 00 : SERVICIOS DE INSTALACION Y REPARACION DE CONCRETO
85 12 17 00 : SERVICIOS DE PRESTADORES ESPECIALISTAS DE SERVICIOS DE SALUD

EXPERIENCIA No. 11 :
NÚMERO CONSECUTIVO DEL CONTRATO: 011
CONTRATO CELEBRADO POR : 11 - EL PROPONENTE
NOMBRE DEL CONTRATISTA : OCHOA GARCIA HECTOR MAURICIO
NOMBRE DEL CONTRATANTE : GOBERNACION DE BOYACA
VALOR CONTRATADO EN SIMBLV : 137,01

SG FM CL PR - DESCRIPCIÓN
77 10 19 00 : SERVICIOS DE ASESORIA AMBIENTAL

***** CONTINUA *****

Pag. 25 de 191

CAMARA DE COMERCIO DE TUNJA
OCHOA GARCIA HECTOR MAURICIO
Fecha expedición: 2023/03/06 - 15:45:41 - Recibo No. 500742911 - Num. Operación: 99 USR/PUB/CK 2023/06 002

*** EXPEDIDO A TRAVÉS DEL SISTEMA VIRTUAL S.I.I. ***

77 10 18 00 : AUDITORIA AMBIENTAL
81 14 15 00 : CONTROL DE CALIDAD
80 10 16 00 : GERENCIA DE PROYECTOS
72 10 15 00 : SERVICIOS DE APOYO PARA LA CONSTRUCCIÓN

EXPERIENCIA No. 12 :
NÚMERO CONSECUTIVO DEL CONTRATO: 012
CONTRATO CELEBRADO POR : 11 - EL PROPONENTE
NOMBRE DEL CONTRATISTA : OCHOA GARCIA HECTOR MAURICIO
NOMBRE DEL CONTRATANTE : GOBERNACION DE BOYACA
VALOR CONTRATADO EN SIMBLV : 140,71

SG FM CL PR - DESCRIPCIÓN
77 10 17 00 : SERVICIOS DE ASESORIA AMBIENTAL
77 10 18 00 : AUDITORIA AMBIENTAL
81 14 15 00 : CONTROL DE CALIDAD
80 10 16 00 : GERENCIA DE PROYECTOS
72 10 15 00 : SERVICIOS DE APOYO PARA LA CONSTRUCCIÓN

EXPERIENCIA No. 13 :
NÚMERO CONSECUTIVO DEL CONTRATO: 013
CONTRATO CELEBRADO POR : 13 - CONSORCIO O UNIÓN TEMPORAL
NOMBRE DEL CONTRATISTA : CONSORCIO H C A
NOMBRE DEL CONTRATANTE : GOBERNACION DE BOYACA
VALOR CONTRATADO EN SIMBLV : 98,81
PORCENTAJE DE PARTICIPACIÓN EN EL VALOR EJECUTADO EN CASO DE CONSORCIOS Y UNIONES TEMPORALES: 99%

SG FM CL PR - DESCRIPCIÓN
77 10 17 00 : SERVICIOS DE ASESORIA AMBIENTAL
77 10 18 00 : AUDITORIA AMBIENTAL
81 14 15 00 : CONTROL DE CALIDAD
80 10 16 00 : GERENCIA DE PROYECTOS
72 10 15 00 : SERVICIOS DE APOYO PARA LA CONSTRUCCIÓN

EXPERIENCIA No. 14 :
NÚMERO CONSECUTIVO DEL CONTRATO: 014
CONTRATO CELEBRADO POR : 13 - CONSORCIO O UNIÓN TEMPORAL
NOMBRE DEL CONTRATISTA : CONSORCIO H C A
NOMBRE DEL CONTRATANTE : GOBERNACION DE BOYACA
VALOR CONTRATADO EN SIMBLV : 174,10
PORCENTAJE DE PARTICIPACIÓN EN EL VALOR EJECUTADO EN CASO DE CONSORCIOS Y UNIONES TEMPORALES: 95%

SG FM CL PR - DESCRIPCIÓN
77 10 17 00 : SERVICIOS DE ASESORIA AMBIENTAL
77 10 18 00 : AUDITORIA AMBIENTAL

***** CONTINUA *****

Pag. 26 de 191

CAMARA DE COMERCIO DE TUNJA
OCHOA GARCIA HECTOR MAURICIO
Fecha expedición: 2023/03/06 - 15:45:41 - Recibo No. 500742911 - Num. Operación: 99 USR/PUB/CK 2023/06 002

*** EXPEDIDO A TRAVÉS DEL SISTEMA VIRTUAL S.I.I. ***

81 14 15 00 : CONTROL DE CALIDAD
80 10 16 00 : GERENCIA DE PROYECTOS
72 10 15 00 : SERVICIOS DE APOYO PARA LA CONSTRUCCIÓN

EXPERIENCIA No. 15 :
NÚMERO CONSECUTIVO DEL CONTRATO: 015
CONTRATO CELEBRADO POR : 13 - CONSORCIO O UNIÓN TEMPORAL
NOMBRE DEL CONTRATISTA : CONSORCIO IDENTANA
NOMBRE DEL CONTRATANTE : GOBERNACION DE BOYACA
VALOR CONTRATADO EN SIMBLV : 1320,22
PORCENTAJE DE PARTICIPACIÓN EN EL VALOR EJECUTADO EN CASO DE CONSORCIOS Y UNIONES TEMPORALES: 50%

SG FM CL PR - DESCRIPCIÓN
81 10 15 00 : INGENIERIA CIVIL Y ARQUITECTURA
72 15 29 00 : SERVICIOS DE PASEADO Y DAYWALK
72 15 14 00 : SERVICIOS DE CONSTRUCCIÓN DE RECUBRIMIENTOS DE MUROS
72 14 15 00 : SERVICIOS DE PREPARACION DE TIERRAS
72 14 17 00 : SERVICIOS DE ALQUILER O ARRENDAMIENTO DE EQUIPO Y MAQUINARIA DE CONSTRU...
72 14 13 00 : SERVICIOS DE CONSTRUCCIÓN Y REVESTIMIENTO Y PAVIMENTACIÓN DE INFRAEST...
72 10 29 00 : SERVICIOS DE MANTENIMIENTO Y REPARACION DE INSTALACIONES
72 10 33 00 : SERVICIOS DE MANTENIMIENTO Y REPARACION DE INFRAESTRUCTURA
72 10 15 00 : SERVICIOS DE APOYO PARA LA CONSTRUCCIÓN
55 12 19 00 : SERIALIZACIONES
55 12 17 00 : SERIALIZACIÓN
31 37 11 00 : LADRILLOS REFRACTARIOS
30 12 19 00 : MATERIALES PARA ESTABILIZACIÓN Y REFUERZO DE SOLOS
30 12 17 00 : MATERIALES DE CONSTRUCCIÓN DE CAMINOS Y CARRILERAS
30 11 18 00 : AGREGADOS
30 11 15 00 : CONCRETO Y MORTEROS
30 10 24 00 : VARILLAS
27 13 17 00 : CILINDROS NEUMÁTICOS Y COMPONENTES
27 13 15 00 : HERRAMIENTAS NEUMÁTICAS
27 11 27 00 : HERRAMIENTAS MECANICAS
27 11 22 00 : HERRAMIENTAS DE ALBAÑILERÍA Y CONCRETO
22 10 15 00 : INGENIERIA PARA TRABAJO DE DESHICITE
95 11 15 00 : VIAS DE TRAFICO LIMITADO
95 11 16 00 : VIAS DE TRAFICO ABIERTO
95 12 15 00 : EDIFICIOS Y ESTRUCTURAS COMERCIALES Y DE ENTRETENIMIENTO
95 12 14 00 : EDIFICIOS Y ESTRUCTURAS DE TRANSPORTE
30 19 16 00 : ESCALERAS Y ACCESORIOS DE ANDAMIAJE
72 14 10 00 : SERVICIOS DE CONSTRUCCIÓN DE AUTOPISTAS Y CARRETERAS
72 15 11 00 : SERVICIOS DE CONSTRUCCIÓN DE PLUMERIA
40 14 15 00 : FILTROS
40 17 16 00 : TUBOS Y TUBERIAS INDUSTRIALES
40 17 15 00 : TUBOS Y TUBERIAS COMERCIALES
11 11 15 00 : BARRO Y TIERRA

***** CONTINUA *****

Pag. 27 de 191

CAMARA DE COMERCIO DE TUNJA
OCHOA GARCIA HECTOR MAURICIO
Fecha expedición: 2023/03/06 - 15:45:41 - Recibo No. 500742911 - Num. Operación: 99 USR/PUB/CK 2023/06 002

*** EXPEDIDO A TRAVÉS DEL SISTEMA VIRTUAL S.I.I. ***

72 14 16 00 : SERVICIOS DE CONSTRUCCIÓN DE SISTEMAS DE TRANSITO MASIVO
72 15 19 00 : SERVICIOS DE ALBAÑILERIA Y MAESTRERIA
11 11 16 00 : PIEDRA
11 11 17 00 : ARENA
11 11 18 00 : ARCILLAS

EXPERIENCIA No. 16 :
NÚMERO CONSECUTIVO DEL CONTRATO: 016
CONTRATO CELEBRADO POR : 13 - CONSORCIO O UNIÓN TEMPORAL
NOMBRE DEL CONTRATISTA : CONSORCIO BA
NOMBRE DEL CONTRATANTE : GOBERNACION DE BOYACA
VALOR CONTRATADO EN SIMBLV : 1423,59
PORCENTAJE DE PARTICIPACIÓN EN EL VALOR EJECUTADO EN CASO DE CONSORCIOS Y UNIONES TEMPORALES: 50%

SG FM CL PR - DESCRIPCIÓN
95 12 19 00 : EDIFICIOS Y ESTRUCTURAS EDUCACIONALES Y DE ADMINISTRACIÓN
95 12 17 00 : EDIFICIOS Y ESTRUCTURAS PUBLICOS
81 11 20 00 : SERVICIOS DE DATOS
81 11 21 00 : SERVICIOS DE INTERNET
81 11 17 00 : SISTEMAS DE MANEJO DE INFORMACION HIS
81 10 15 00 : INGENIERIA CIVIL Y ARQUITECTURA
76 11 15 00 : SERVICIOS DE LIMPIEZA Y MANTENIMIENTO DE EDIFICIOS GENERALES Y DE OFICINAS
76 11 16 00 : SERVICIOS DE LIMPIEZA DE COMPLEMENTOS DE EDIFICIOS
73 18 19 00 : SERVICIOS DE SOLDADURA
73 18 11 00 : SERVICIOS DE REVESTIMIENTO
72 15 40 00 : SERVICIOS DE EDIFICIOS ESPECIALIZADOS Y COMERCIOS
72 15 36 00 : SERVICIOS DE TERMINADO INTERIOR, DOTACIÓN Y REINDELACIÓN
72 15 34 00 : SERVICIOS DE APAREJAMIENTO Y ANDAMIAJE
72 15 32 00 : SERVICIOS DE RECUBRIMIENTO, IMPERMEABILIZACIÓN PROTECCIÓN CONTRA CLIM...
72 15 20 00 : SERVICIOS DE VIDRIOS Y VENTANERIA
72 15 27 00 : SERVICIOS DE INSTALACIÓN Y REPARACIÓN DE CONCRETO
72 15 26 00 : SERVICIOS DE RECHAZO Y PAREDES EXTERNAS Y LÓMINAS DE METAL
72 15 25 00 : SERVICIOS DE INSTALACION DE PISOS
72 15 24 00 : SERVICIOS DE MONTAJE E INSTALACION DE VENTANAS Y PUERTAS
72 15 23 00 : SERVICIOS DE CARPINTERIA
72 15 22 00 : SERVICIOS DE BALDOSAS TERRAZO Y MARBOL Y MORTEROS
72 15 20 00 : SERVICIOS DE PAÑETADO Y DRYWALL
72 15 19 00 : SERVICIOS DE ALBAÑILERIA Y MAESTRERIA
72 15 16 00 : SERVICIOS DE SISTEMAS ESPECIALIZADOS DE COMUNICACIÓN
72 15 15 00 : SERVICIOS DE SISTEMAS ELECTRICOS
72 15 14 00 : SERVICIOS DE CONSTRUCCIÓN DE RECUBRIMIENTOS DE MUROS
72 15 13 00 : SERVICIOS DE PERIFERIA E INSTALACION DE PAPEL DE COLADURA
72 14 15 00 : SERVICIOS DE PREPARACION DE TIERRAS
72 14 17 00 : SERVICIOS DE ALQUILER O ARRENDAMIENTO DE EQUIPO Y MAQUINARIA DE CONSTRU...
72 12 14 00 : SERVICIOS DE CONSTRUCCIÓN DE EDIFICIOS PUBLICOS ESPECIALIZADOS
72 14 10 00 : SERVICIOS DE CONSTRUCCIÓN DE AUTOPISTAS Y CARRETERAS

***** CONTINUA *****

Pag. 28 de 191

77

77



*** EXPEDIDO A TRAVÉS DEL SISTEMA VIRTUAL S.I.I. ***

- 72 10 15 00 : SERVICIOS DE APOYO PARA LA CONSTRUCCIÓN
- 52 16 15 00 : EQUIPOS AUDIOVISUALES
- 39 13 17 00 : CONDUCTOS ELÉCTRICOS, ELECTRODUCTOS Y CABLES AÉREOS
- 30 17 20 00 : PUERTAS
- 30 17 19 00 : MARCOS DE VENTANAS
- 30 16 21 00 : LAMINADOS INTERIORES
- 30 16 19 00 : EBAHISTERIA
- 30 16 15 00 : MATERIALES PARA ACABADOS DE PAREDES
- 30 15 19 00 : MATERIALES PARA REVESTIMIENTO DE PAREDES Y EXTERIOR
- 30 15 15 00 : MATERIAL PARA TEJADOS Y TECHOS
- 30 13 17 00 : AZULEJOS Y BALDUSAS
- 30 13 16 00 : LADRILLOS
- 30 13 15 00 : BLOQUES
- 30 11 18 00 : ACRECADOS
- 30 11 16 00 : CEMENTO Y CAL
- 30 11 15 00 : CONCRETO Y MORTEROS
- 27 11 22 00 : HERRAMIENTAS DE ALBANILERÍA Y CONCRETO
- 30 16 16 00 : MATERIALES PARA TECHOS
- 30 12 17 00 : MATERIALES DE CONSTRUCCIÓN DE CARRIJS Y CARRILERAS
- 30 19 18 00 : ESCALERAS Y ACCESORIOS DE ANDAMIAJE
- 72 15 31 00 : SERVICIOS DE CONSTRUCCIÓN DE FACILIDADES ATLÉTICAS Y RECREATIVAS
- 49 16 15 00 : EQUIPOS PARA DEPORTES DE CANO
- 30 24 14 00 : COMPONENTES ESTRUCTURALES DE TRIBUNAS, GRADAS Y ESCALERA
- 83 10 15 00 : SERVICIOS DE ACUEDUCTO Y ALCANTARILLADO
- 25 11 15 00 : EMBARCACIONES MARÍTIMAS COMERCIALES
- 95 12 15 00 : EDIFICIOS Y ESTRUCTURAS COMERCIALES Y DE ENTRETENIMIENTO
- 22 19 14 00 : EQUIPO DE PAVIMENTACIÓN
- 22 10 15 00 : MAQUINARIA PARA TRABAJO DE DESHONTE
- 27 13 17 00 : CILINDROS NEUMÁTICOS Y COMPONENTES
- 72 15 28 00 : SERVICIOS DE PERFORACIÓN DE POZOS DE AGUA
- 30 11 19 00 : ELEMENTOS PARA REFORZAR CONCRETO
- 30 19 18 00 : EQUIPOS Y MATERIALES PARA CONSTRUCCIONES TEMPORALES Y APOYO AL MANTENIM...
- 46 17 15 00 : CERCADURAS, ELEMENTOS DE SEGURIDAD Y ACCESORIOS
- 56 10 15 00 : MUEBLES
- 30 19 15 00 : ESCALERAS Y ANDAMIOS
- 30 18 17 00 : GRIFOS
- 30 18 16 00 : INSTALACIONES RESIDENCIALES NO SANITARIAS
- 30 18 15 00 : PORCELANA SANITARIA
- 30 17 17 00 : PRODUCTOS DE CRISTAL
- 30 14 29 00 : TANQUES Y RECIPIENTES ALMACENADORES
- 30 17 21 00 : PUERTAS PARA GARAJE Y OPERADORES
- 30 17 16 00 : VENTANAS
- 30 17 15 00 : PUERTAS
- 30 10 32 00 : ENREJADO
- 27 11 27 00 : HERRAMIENTAS MECÁNICAS
- 26 12 14 00 : CABLES ELÉCTRICOS Y ACCESORIOS
- 26 12 15 00 : ALAMBRE ELÉCTRICO

***** CONTINUA *****



*** EXPEDIDO A TRAVÉS DEL SISTEMA VIRTUAL S.I.I. ***

- 39 12 13 00 : CUADROS, REGISTROS Y HERRAJE PARA ELECTRICIDAD
- EXPERIENCIA No. 17 :
- NÚMERO CONSECUTIVO DEL CONTRATO: 017
- CONTRATO CELEBRADO POR : 3 - CONSORCIO O UNIÓN TEMPORAL
- NOMBRE DEL CONTRATISTA : CONSORCIO BA
- NOMBRE DEL CONTRATANTE : GOBERNACION DE BOYACA
- VALOR CONTRATADO EN SMMLV : 1550,26
- PORCENTAJE DE PARTICIPACIÓN EN EL VALOR EJECUTADO EN CASO DE CONSORCIOS Y UNIONES TEMPORALES: 50%
- SG FM CL PR - DESCRIPCIÓN
- 95 12 19 00 : EDIFICIOS Y ESTRUCTURAS EDUCACIONALES Y DE ADMINISTRACIÓN
 - 95 12 17 00 : EDIFICIOS Y ESTRUCTURAS PÚBLICOS
 - 81 11 20 00 : SERVICIOS DE DATOS
 - 81 11 21 00 : SERVICIOS DE INTERNET
 - 81 11 17 00 : SISTEMAS DE MANEJO DE INFORMACIÓN MIS
 - 81 10 15 00 : INGENIERÍA CIVIL Y ARQUITECTURA
 - 76 13 16 00 : SERVICIOS DE LIMPIEZA Y MANTENIMIENTO DE EDIFICIOS GENERALES Y DE OFICINAS
 - 70 18 11 00 : SERVICIOS DE REVESTIMIENTO
 - 72 15 40 00 : SERVICIOS DE EDIFICIOS ESPECIALIZADOS Y COMERCIOS
 - 72 15 36 00 : SERVICIOS DE TERMINADO INTERIOR, DOTACIÓN Y REHABILITACIÓN
 - 72 15 34 00 : SERVICIOS DE APAREJAMIENTO Y ANDAMIAJE
 - 73 18 19 00 : SERVICIOS DE SOLDADURA
 - 72 15 32 00 : SERVICIOS DE RECUBRIMIENTO, IMPERMEABILIZACIÓN PROTECCIÓN CONTRA CLIM...
 - 72 15 30 00 : SERVICIOS DE VIDRIOS Y VENTANERÍA
 - 72 15 27 00 : SERVICIOS DE INSTALACIÓN Y REPARACIÓN DE CONCRETO
 - 72 15 26 00 : SERVICIOS DE TECHOS Y PAREDES EXTERNAS Y LAMINAS DE METAL
 - 72 15 25 00 : SERVICIOS DE INSTALACIÓN DE PISOS
 - 72 15 24 00 : SERVICIOS DE MONTAJE E INSTALACIÓN DE VENTANAS Y PUERTAS
 - 72 15 23 00 : SERVICIOS DE CARPINTERÍA
 - 72 15 22 00 : SERVICIOS DE BALDUSAS TERRAZO Y HÁRMOL Y HOSCAIOS
 - 72 15 20 00 : SERVICIOS DE PAREDAJO Y FRONTAL
 - 72 15 19 00 : SERVICIOS DE ALBANILERÍA Y MPOSTERÍA
 - 72 15 16 00 : SERVICIOS DE SISTEMAS ESPECIALIZADOS DE COMUNICACIÓN
 - 72 15 15 00 : SERVICIOS DE SISTEMAS ELÉCTRICOS
 - 72 15 14 00 : SERVICIOS DE CONSTRUCCIÓN DE RECUBRIMIENTOS DE MUROS
 - 72 15 13 00 : SERVICIOS DE PINTURA E INSTALACIÓN DE PAPEL DE COLGADURA
 - 72 14 15 00 : SERVICIOS DE PREPARACIÓN DE TIERNAS
 - 72 14 17 00 : SERVICIOS DE ALQUILER O ARRENDAMIENTO DE EQUIPO Y MAQUINARIA DE CONSTR...
 - 72 12 14 00 : SERVICIOS DE CONSTRUCCIÓN DE EDIFICIOS FÓRMICOS ESPECIALIZADOS
 - 72 14 10 00 : SERVICIOS DE CONSTRUCCIÓN DE AUTOPISTAS Y CARRETERAS
 - 72 10 15 00 : SERVICIOS DE APOYO PARA LA CONSTRUCCIÓN
 - 52 16 15 00 : EQUIPOS AUDIOVISUALES
 - 39 13 17 00 : CONDUCTOS ELÉCTRICOS, ELECTRODUCTOS Y CABLES AÉREOS
 - 30 17 20 00 : PUERTAS

***** CONTINUA *****



*** EXPEDIDO A TRAVÉS DEL SISTEMA VIRTUAL S.I.I. ***

- 30 17 19 00 : MARCOS DE VENTANAS
- 30 16 21 00 : LAMINADOS INTERIORES
- 30 16 19 00 : EBAHISTERIA
- 30 16 15 00 : MATERIALES PARA ACABADOS DE PAREDES
- 30 15 19 00 : MATERIALES PARA REVESTIMIENTO DE PAREDES Y EXTERIOR
- 30 15 15 00 : MATERIAL PARA TEJADOS Y TECHOS
- 30 13 17 00 : AZULEJOS Y BALDUSAS
- 30 13 16 00 : LADRILLOS
- 30 13 15 00 : BLOQUES
- 30 11 18 00 : ACRECADOS
- 30 11 16 00 : CEMENTO Y CAL
- 30 11 15 00 : CONCRETO Y MORTEROS
- 27 11 22 00 : HERRAMIENTAS DE ALBANILERÍA Y CONCRETO
- 30 16 16 00 : MATERIALES PARA TECHOS
- 30 12 17 00 : MATERIALES DE CONSTRUCCIÓN DE CARRIJS Y CARRILERAS
- 30 19 18 00 : ESCALERAS Y ACCESORIOS DE ANDAMIAJE
- 72 15 31 00 : SERVICIOS DE CONSTRUCCIÓN DE FACILIDADES ATLÉTICAS Y RECREATIVAS
- 49 16 15 00 : EQUIPOS PARA DEPORTES DE CANO
- 30 24 14 00 : COMPONENTES ESTRUCTURALES DE TRIBUNAS, GRADAS Y ESCALERA
- 83 10 15 00 : SERVICIOS DE ACUEDUCTO Y ALCANTARILLADO
- 25 11 15 00 : EMBARCACIONES MARÍTIMAS COMERCIALES
- 95 12 15 00 : EDIFICIOS Y ESTRUCTURAS COMERCIALES Y DE ENTRETENIMIENTO
- 22 19 14 00 : EQUIPO DE PAVIMENTACIÓN
- 22 10 15 00 : MAQUINARIA PARA TRABAJO DE DESHONTE
- 27 13 17 00 : CILINDROS NEUMÁTICOS Y COMPONENTES
- 72 15 28 00 : SERVICIOS DE PERFORACIÓN DE POZOS DE AGUA
- 30 11 19 00 : ELEMENTOS PARA REFORZAR CONCRETO
- 30 19 18 00 : EQUIPOS Y MATERIALES PARA CONSTRUCCIONES TEMPORALES Y APOYO AL MANTENIM...
- 46 17 15 00 : CERCADURAS, ELEMENTOS DE SEGURIDAD Y ACCESORIOS
- 56 10 15 00 : MUEBLES
- 30 19 15 00 : ESCALERAS Y ANDAMIOS
- 30 18 17 00 : GRIFOS
- 30 18 16 00 : INSTALACIONES RESIDENCIALES NO SANITARIAS
- 30 18 15 00 : PORCELANA SANITARIA
- 30 17 17 00 : PRODUCTOS DE CRISTAL
- 30 14 29 00 : TANQUES Y RECIPIENTES ALMACENADORES
- 30 17 21 00 : PUERTAS PARA GARAJE Y OPERADORES
- 30 17 16 00 : VENTANAS
- 30 17 15 00 : PUERTAS
- 30 10 32 00 : ENREJADO
- 27 11 27 00 : HERRAMIENTAS MECÁNICAS
- 26 12 14 00 : CABLES ELÉCTRICOS Y ACCESORIOS
- 26 12 15 00 : ALAMBRE ELÉCTRICO
- 39 12 13 00 : CUADROS, REGISTROS Y HERRAJE PARA ELECTRICIDAD
- 31 24 17 00 : ESPEJOS
- 39 12 19 00 : DISPOSITIVOS Y ACCESORIOS DE SEGURIDAD ELÉCTRICA
- 73 12 18 00 : SERVICIOS DE INDUSTRIA DE PRODUCTOS DE MINERALES NO METÁLICOS

***** CONTINUA *****



*** EXPEDIDO A TRAVÉS DEL SISTEMA VIRTUAL S.I.I. ***

- 31 15 20 00 : CABLE DE SEGURIDAD
 - 72 15 17 00 : SERVICIOS DE INSTALACIÓN DE SISTEMAS DE SEGURIDAD FÍSICA E INDUSTRIAL
 - 95 12 27 00 : EDIFICIOS Y ESTRUCTURAS DE DEFENSA
- EXPERIENCIA No. 18 :
- NÚMERO CONSECUTIVO DEL CONTRATO: 018
- CONTRATO CELEBRADO POR : 3 - CONSORCIO O UNIÓN TEMPORAL
- NOMBRE DEL CONTRATISTA : CONSORCIO DGH
- NOMBRE DEL CONTRATANTE : GOBERNACION DE BOYACA
- VALOR CONTRATADO EN SMMLV : 155,49
- PORCENTAJE DE PARTICIPACIÓN EN EL VALOR EJECUTADO EN CASO DE CONSORCIOS Y UNIONES TEMPORALES: 34%
- SG FM CL PR - DESCRIPCIÓN
- 77 10 17 00 : SERVICIOS DE ASESORIA ASISTENCIAL
 - 77 10 18 00 : AUDITORIA AMBIENTAL
 - 81 14 15 00 : CONTROL DE CALIDAD
 - 80 10 16 00 : GERENCIA DE PROYECTOS
 - 72 10 15 00 : SERVICIOS DE APOYO PARA LA CONSTRUCCIÓN
- EXPERIENCIA No. 19 :
- NÚMERO CONSECUTIVO DEL CONTRATO: 019
- CONTRATO CELEBRADO POR : 3 - CONSORCIO O UNIÓN TEMPORAL
- NOMBRE DEL CONTRATISTA : CONSORCIO LA LIBERTAD
- NOMBRE DEL CONTRATANTE : MUNICIPIO DE CIENEGA
- VALOR CONTRATADO EN SMMLV : 301,67
- PORCENTAJE DE PARTICIPACIÓN EN EL VALOR EJECUTADO EN CASO DE CONSORCIOS Y UNIONES TEMPORALES: 50%
- SG FM CL PR - DESCRIPCIÓN
- 73 12 18 00 : SERVICIOS DE INDUSTRIA DE PRODUCTOS DE MINERALES NO METÁLICOS
 - 72 15 19 00 : SERVICIOS DE ALBANILERÍA Y MPOSTERÍA
 - 72 15 22 00 : SERVICIOS DE BALDUSAS TERRAZO Y HÁRMOL Y HOSCAIOS
 - 72 15 14 00 : SERVICIOS DE CONSTRUCCIÓN DE RECUBRIMIENTOS DE MUROS
 - 72 15 11 00 : SERVICIOS DE CONSTRUCCIÓN DE PAREDAJO
 - 72 14 15 00 : SERVICIOS DE PREPARACIÓN DE TIERNAS
 - 72 14 17 00 : SERVICIOS DE ALQUILER O ARRENDAMIENTO DE EQUIPO Y MAQUINARIA DE CONSTR...
 - 72 14 11 00 : SERVICIOS DE CONSTRUCCIÓN Y REVESTIMIENTO Y PAVIMENTACIÓN DE THERAST...
 - 72 16 29 00 : SERVICIOS DE MANTENIMIENTO Y REPARACIÓN DE INSTALACIONES
 - 40 18 31 00 : ACCESORIOS DE TUBOS
 - 40 18 24 00 : TUBOS DE ACERO INOXIDABLE SIN UNIONES
 - 40 18 23 00 : TUBOS DE ACERO SIN UNIONES
 - 40 18 20 00 : TUBOS DE COBRE SIN UNIONES
 - 40 18 18 00 : TUBOS DE ACERO SOLDADOS
 - 40 18 15 00 : TUBOS DE COBRE SOLDADOS
 - 40 17 52 00 : Y DE CONEXIÓN PARA TUBOS
 - 40 17 50 00 : BRIDAS CUELLO PARA TUBOS

***** CONTINUA *****

CAMARA DE COMERCIO DE TUNJA
OCHOA GARCIA HECTOR MAURICIO
Fecha expedición: 2023/03/05 - 15:45:41 *** Recibo No. 520742811 *** Num. Expedición: 99 USUPUBXX 2023/03/05/002

*** EXPEDIDO A TRAVÉS DEL SISTEMA VIRTUAL S.I.I. ***

40 17 51 00	: BRIDA ENCAJADA POR SOLDADURA
40 17 49 00	: UNIONES PARA TUBOS
40 17 47 00	: BRIDA BOSCADA PARA TUBOS
40 17 46 00	: T PARA TUBOS
40 17 45 00	: PIVOTES O UNIONES ROTATIVAS PARA TUBOS
40 17 44 00	: BRIDAS CIEGAS PARA TUBOS
40 17 43 00	: ESPACIADORES PARA TUBOS
40 17 41 00	: BRIDA ENCAJADA POR SOLDADURA PARA TUBOS
40 17 40 00	: BRIDA DESIZANTE PARA TUBOS
40 17 39 00	: DISCO DE BUJERIA PARA TUBOS
40 17 38 00	: ABRAZADERAS DE REPARACIÓN PARA TUBOS
40 17 37 00	: BRIDAS REDUCTORAS PARA TUBOS
40 17 36 00	: ACOPLAMIENTOS REDUCTORES PARA TUBOS
40 17 35 00	: TAPONES PARA TUBOS
40 17 34 00	: BRIDAS DE PLATO
40 17 33 00	: BÚQUILLAS DE TUBOS
40 17 32 00	: BRIDAS CUERLO LARGAS PARA SOLDAR
40 17 31 00	: BRIDA DE JUNTA DE ENPAQUE PARA TUBOS
40 17 30 00	: SEMIACOPLAMIENTOS DE TUBERÍA
40 17 29 00	: UNIONES DE EXTENSIÓN DE TUBOS
40 17 28 00	: Codos de tubos
40 17 27 00	: CONJUNTO DE TUBOS
40 17 26 00	: ACOPLER DE TUBOS
40 17 25 00	: CEFECTORES DE TUBOS
40 17 24 00	: TAPAS PARA TUBOS
40 17 23 00	: CASQUILLOS PARA TUBOS
40 17 22 00	: BRIDAS CIEGAS PARA TUBOS
40 17 20 00	: DEFLECTORES PARA TUBOS
40 17 17 00	: ADAPTADORES DE TUBOS
40 17 16 00	: TUBOS Y TUBERÍAS INDUSTRIALES
40 17 15 00	: TUBOS Y TUBERÍAS COMERCIALES
40 15 17 00	: PIEZAS Y ACCESORIOS DE BOMBA
40 15 15 00	: BOMBAS
40 14 17 00	: MATERIAL DE FERRERÍA Y ACCESORIOS
39 13 16 00	: DISPOSITIVOS DE PROTECCIÓN DE ALAMBRE
39 12 21 00	: EQUIPO DE TRANSMISIÓN Y DISTRIBUCIÓN ELÉCTRICA
95 11 15 00	: VÍAS DE TRÁFICO LIMITADO
30 19 16 00	: ESCALERAS Y ACCESORIOS DE ANDAMIAJE
11 11 15 00	: BARRO Y TIERRA
11 11 16 00	: PIEDRA
11 11 17 00	: ANCHA
30 10 22 00	: PLANCHA
30 10 36 00	: PRODUCTOS ESTRUCTURALES
83 10 15 00	: SERVICIOS DE ACUEDUCTO Y ALCANTARILLADO

EXPERIENCIA No. 20 :
NÚMERO CONSECUTIVO DEL CONTRATO:020

***** CONTINUA *****

Pag. 33 de 191

CAMARA DE COMERCIO DE TUNJA
OCHOA GARCIA HECTOR MAURICIO
Fecha expedición: 2023/03/04 - 15:45:41 *** Recibo No. 520742811 *** Num. Expedición: 99 USUPUBXX 2023/03/04/002

*** EXPEDIDO A TRAVÉS DEL SISTEMA VIRTUAL S.I.I. ***

CONTRATO CELEBRADO POR : 13 - CONSORCIO O UNIÓN TEMPORAL
NOMBRE DEL CONTRATISTA : OCHOA GARCIA HECTOR MAURICIO
NOMBRE DEL CONTRATANTE : GOBERNACION DE BOYACA
VALOR CONTRATADO EN SIMOLV : 1584,15
PORCENTAJE DE PARTICIPACIÓN EN EL VALOR EJECUTADO EN CASO DE CONSORCIOS Y UNIONES TEMPORALES : 50%

SG FM CL PR	DESCRIPCIÓN
95 12 17 00	: EDIFICIOS Y ESTRUCTURAS EDUCACIONALES Y DE ADMINISTRACIÓN
95 12 17 00	: EDIFICIOS Y ESTRUCTURAS PÚBLICAS
81 11 20 00	: SERVICIOS DE DATOS
81 11 21 00	: SERVICIOS DE INTERNET
81 11 17 00	: SISTEMAS DE MANEJO DE INFORMACIÓN HIS
81 10 15 00	: INGENIERÍA CIVIL Y ARQUITECTURA
76 11 15 00	: SERVICIOS DE LIMPIEZA Y MANTENIMIENTO DE EDIFICIOS GENERALES Y DE OFICINAS
76 11 16 00	: SERVICIOS DE LIMPIEZA DE COMPONENTES DE EDIFICIOS
73 18 11 00	: SERVICIOS DE REVESTIMIENTO
72 15 40 00	: SERVICIOS DE EDIFICIOS ESPECIALIZADOS Y COMERCIOS
72 15 36 00	: SERVICIOS DE TERMINADO INTERIOR, BOTACÓN Y REMODELACIÓN
72 15 34 00	: SERVICIOS DE APARTEAMIENTO Y ANDAMIAJE
73 18 19 00	: SERVICIOS DE SOLDADURA
72 15 32 00	: SERVICIOS DE RECUBRIMIENTO, IMPERMEABILIZACIÓN PROTECCIÓN CONTRA CLIM...
72 15 30 00	: SERVICIOS DE VIDRIOS Y VENTANERÍA
72 15 27 00	: SERVICIOS DE INSTALACIÓN Y REPARACIÓN DE CONCRETO
72 15 26 00	: SERVICIOS DE TECHADO Y PAREDES EXTERNAS Y LÁMINAS DE METAL
72 15 25 00	: SERVICIOS DE INSTALACIÓN DE PISOS
72 15 24 00	: SERVICIOS DE MONTAJE E INSTALACIÓN DE VENTANAS Y PUERTAS
72 15 23 00	: SERVICIOS DE CARPINTERÍA
72 15 20 00	: SERVICIOS DE PAREDAO Y DRYWALL
72 15 19 00	: SERVICIOS DE ALBAÑILERÍA Y MASONERÍA
72 15 16 00	: SERVICIOS DE SISTEMAS ESPECIALIZADOS DE COMUNICACIÓN
72 15 15 00	: SERVICIOS DE SISTEMAS ELÉCTRICOS
72 15 14 00	: SERVICIOS DE CONSTRUCCIÓN DE RECUBRIMIENTOS DE MUROS
72 15 13 00	: SERVICIOS DE FIBRURA E INSTALACIÓN DE PAPEL DE COLGADURA
72 14 15 00	: SERVICIOS DE PREPARACIÓN DE TIERRAS
72 14 17 00	: SERVICIOS DE ALQUILER O ARRENDAMIENTO DE EQUIPO Y MAQUINARIA DE CONSTRU...
72 14 14 00	: SERVICIOS DE CONSTRUCCIÓN DE EDIFICIOS PÚBLICOS ESPECIALIZADOS
72 14 10 00	: SERVICIOS DE CONSTRUCCIÓN DE AUTOPISTAS Y CARRETERAS
72 10 15 00	: SERVICIOS DE APOYO PARA LA CONSTRUCCIÓN
32 16 15 00	: EQUIPOS AUDIOVISUALES
39 13 17 00	: CONDUCTOS ELÉCTRICOS, ELECTRODUCTOS Y CABLES AÉREOS
30 17 20 00	: PUERTAS
30 17 19 00	: MARCOS DE VENTANAS
30 16 21 00	: LAMINADOS INTERIORES
30 16 18 00	: EBANISTERÍA
30 16 15 00	: MATERIALES PARA ACABADOS DE PAREDES
30 15 18 00	: MATERIALES PARA REVESTIMIENTO DE PAREDES Y EXTERIOR

EXPERIENCIA No. 21 :
NÚMERO CONSECUTIVO DEL CONTRATO:021

***** CONTINUA *****

Pag. 34 de 191

CAMARA DE COMERCIO DE TUNJA
OCHOA GARCIA HECTOR MAURICIO
Fecha expedición: 2023/03/05 - 15:45:41 *** Recibo No. 520742811 *** Num. Expedición: 99 USUPUBXX 2023/03/05/002

*** EXPEDIDO A TRAVÉS DEL SISTEMA VIRTUAL S.I.I. ***

30 15 15 00	: MATERIAL PARA TEJADOS Y TECHOS
30 13 17 00	: AZULEJOS Y BALDOSAS
30 13 16 00	: CABRILLOS
30 13 15 00	: BLOQUES
30 11 18 00	: AGREGADOS
30 11 16 00	: CEMENTO Y CAL
30 11 15 00	: CONCRETO Y MORTEROS
27 11 22 00	: HERRAMIENTAS DE ALBAÑILERÍA Y CONCRETO
30 16 16 00	: MATERIALES PARA TECHOS
30 12 17 00	: MATERIALES DE CONSTRUCCIÓN DE CAMINOS Y CARRILERAS
30 12 16 00	: ESCALERAS Y ACCESORIOS DE ANDAMIAJE
72 15 31 00	: SERVICIOS DE CONSTRUCCIÓN DE FACILIDADES ATLÉTICAS Y RECREATIVAS
49 16 15 00	: EQUIPOS PARA DEPORTES DE CAÑO
30 24 16 00	: COMPONENTES ESTRUCTURALES DE TRIBUNAS, GRADAS Y ESCALERA
80 10 16 00	: GERENCIA DE PROYECTOS
54 12 15 00	: HABILITARIO GENERAL DE AVIA
95 12 15 00	: EDIFICIOS Y ESTRUCTURAS COMERCIALES Y DE ENTRETENIMIENTO
22 10 16 00	: EQUIPO DE PAVIMENTACIÓN
22 10 15 00	: MAQUINARIA PARA TRABAJO DE DESHICIE
27 13 17 00	: CILINDROS NEUMÁTICOS Y COMPONENTES
72 15 28 00	: SERVICIOS DE PERFORACIÓN DE POZOS DE AGUA
30 19 18 00	: EQUIPOS Y MATERIALES PARA CONSTRUCCIONES TEMPORALES Y APOYO AL MANTENIM...
46 17 15 00	: CERAMICAS, ELEMENTOS DE SEGURIDAD Y ACCESORIOS
56 10 15 00	: MUEBLES
83 10 15 00	: SERVICIOS DE ACUEDUCTO Y ALCANTARILLADO
30 19 15 00	: ESCALERAS Y ANDAMIOS
30 19 17 00	: GRIFOS
30 19 16 00	: INSTALACIONES RESIDENCIALES NO SANITARIAS
30 19 15 00	: PORCELANA SANITARIA
30 17 19 00	: PRODUCTOS DE CRISTAL
20 14 29 00	: TANQUES Y RECIPIENTES ALMACENADORES
30 17 21 00	: PUERTAS PARA GARAJE Y OPERADORES
30 17 16 00	: VENTANAS
30 17 15 00	: PUERTAS
27 11 27 00	: HERRAMIENTAS HECÁNICAS
26 12 16 00	: CABLES ELÉCTRICOS Y ACCESORIOS
26 12 15 00	: ALAMBRE ELÉCTRICO
39 12 13 00	: CUADROS, REGISTROS Y BARRAJE PARA ELECTRICIDAD
31 24 17 00	: ESPEJOS
39 12 19 00	: DISPOSITIVOS Y ACCESORIOS DE SEGURIDAD ELÉCTRICA
73 12 18 00	: SERVICIOS DE INDUSTRIA DE PRODUCTOS DE MINERALES NO METÁLICOS
31 15 20 00	: CABLE DE SEGURIDAD
72 15 17 00	: SERVICIOS DE INSTALACIÓN DE SISTEMAS DE SEGURIDAD FÍSICA E INDUSTRIAL
95 12 27 00	: EDIFICIOS Y ESTRUCTURAS DE DEFENSA
56 11 22 00	: SISTEMAS DE ESCRITORIOS
56 11 21 00	: ASIENTOS
56 11 20 00	: MUEBLES DE APOYO DE LA COMPUTADORA

EXPERIENCIA No. 22 :
NÚMERO CONSECUTIVO DEL CONTRATO:022

***** CONTINUA *****

Pag. 35 de 191

CAMARA DE COMERCIO DE TUNJA
OCHOA GARCIA HECTOR MAURICIO
Fecha expedición: 2023/03/05 - 15:45:41 *** Recibo No. 520742811 *** Num. Expedición: 99 USUPUBXX 2023/03/05/002

*** EXPEDIDO A TRAVÉS DEL SISTEMA VIRTUAL S.I.I. ***

56 10 19 00	: PIEZAS DE MOBILIARIO Y ACCESORIOS
56 11 18 00	: MUEBLES INDEPENDIENTES
56 11 17 00	: CASEGOD Y SISTEMAS NO MODULARES
56 11 16 00	: SISTEMAS DE PANELES
56 11 15 00	: SITIOS DE TRABAJO Y PAQUETES PARA LA OFICINA
56 10 17 00	: MUEBLES DE OFICINA
43 22 33 00	: DISPOSITIVOS Y EQUIPOS PARA INSTALACIÓN DE CONECTIVIDAD DE REDES Y DAT...
43 20 16 00	: COMPONENTES DEL CHASIS
40 18 23 00	: TUBOS DE ACERO SIN UNIONES
40 18 19 00	: TUBOS DE ACERO SOLDADOS
39 12 18 00	: INSTALACIONES DE EDIFICIOS INTELIGENTES - IBI
39 13 15 00	: MARCADORES DE ALAMBRE Y DISPOSITIVOS PARA MARCAR ALAMBRE
39 12 22 00	: INTERRUPTORES ELÉCTRICOS Y ACCESORIOS
39 12 21 00	: EQUIPO DE TRANSMISIÓN Y DISTRIBUCIÓN ELÉCTRICA
39 12 17 00	: FERRERÍA ELÉCTRICA Y SUBMINISTROS
39 12 16 00	: DISPOSITIVOS Y ACCESORIOS PARA LA PROTECCIÓN DE CIRCUITOS
95 14 17 00	: EDIFICIOS Y ESTRUCTURAS PREFABRICADOS COMERCIALES E INDUSTRIALES
72 15 21 00	: SERVICIOS ACÚSTICOS Y DE AISLAMIENTO
45 11 18 00	: EQUIPO DE PRESENTACIÓN DE VÍDEO Y DE MEZCLA DE VÍDEO Y SONIDO, HARDWA...
30 14 17 00	: CAPAS DE SELLAMIENTO DE AISLAMIENTO
72 10 33 00	: SERVICIOS DE MANTENIMIENTO Y REPARACIÓN DE INFRAESTRUCTURA
72 15 29 00	: SERVICIOS DE MONTAJE DE ACERO ESTRUCTURAL

EXPERIENCIA No. 21 :
NÚMERO CONSECUTIVO DEL CONTRATO:021

CONTRATO CELEBRADO POR : 11 - EL PROPONENTE
NOMBRE DEL CONTRATISTA : OCHOA GARCIA HECTOR MAURICIO
NOMBRE DEL CONTRATANTE : GOBERNACION DE BOYACA
VALOR CONTRATADO EN SIMOLV : 81,32

SG FM CL PR	DESCRIPCIÓN
95 12 17 00	: EDIFICIOS Y ESTRUCTURAS PÚBLICAS
81 10 15 00	: INGENIERÍA CIVIL Y ARQUITECTURA
73 18 19 00	: SERVICIOS DE SOLDADURA
72 15 32 00	: SERVICIOS DE RECUBRIMIENTO, IMPERMEABILIZACIÓN PROTECCIÓN CONTRA CLIM...
72 15 27 00	: SERVICIOS DE INSTALACIÓN Y REPARACIÓN DE CONCRETO
72 15 25 00	: SERVICIOS DE INSTALACIÓN DE PISOS
72 15 19 00	: SERVICIOS DE ALBAÑILERÍA Y MASONERÍA
72 15 13 00	: SERVICIOS DE FIBRURA E INSTALACIÓN DE PAPEL DE COLGADURA
72 14 15 00	: SERVICIOS DE PREPARACIÓN DE TIERRAS
72 14 10 00	: SERVICIOS DE CONSTRUCCIÓN DE AUTOPISTAS Y CARRETERAS
72 10 29 00	: SERVICIOS DE MANTENIMIENTO Y REPARACIÓN DE INSTALACIONES
30 12 17 00	: MATERIALES DE CONSTRUCCIÓN DE CAMINOS Y CARRILERAS
30 19 16 00	: ESCALERAS Y ACCESORIOS DE ANDAMIAJE

EXPERIENCIA No. 22 :
NÚMERO CONSECUTIVO DEL CONTRATO:022

***** CONTINUA *****

Pag. 36 de 191



*** EXPEDIDO A TRAVES DEL SISTEMA VIRTUAL S.I.I. ***

CONTRATO CELEBRADO POR : 13 - CONSORCIO O UNIÓN TEMPORAL
 NOMBRE DEL CONTRATISTA : CONSORCIO SANTA INES
 NOMBRE DEL CONTRATANTE : CIUSPUBOYACA
 VALOR CONTRATADO EN SIMBLV : 1,193,10
 PORCENTAJE DE PARTICIPACIÓN EN EL VALOR EJECUTADO EN CASO DE CONSORCIOS Y UNIONES TEMPORALES : 99,1

SG FM CL PR - DESCRIPCIÓN
 95 12 17 00 : EDIFICIOS Y ESTRUCTURAS PÚBLICOS
 95 12 19 00 : EDIFICIOS Y ESTRUCTURAS EDUCACIONALES Y DE ADMINISTRACIÓN
 95 12 18 00 : EDIFICIOS Y ESTRUCTURAS UTILITARIOS
 81 10 15 00 : INGENIERIA CIVIL Y ARQUITECTURA
 76 11 15 00 : SERVICIOS DE LIMPIEZA Y MANTENIMIENTO DE EDIFICIOS GENERALES Y DE OFICINAS
 76 11 16 00 : SERVICIOS DE LIMPIEZA DE COMPONENTES DE EDIFICIOS
 72 15 36 00 : SERVICIOS DE TENDIDO INTERIOR, COLOCACIÓN Y REMODELACIÓN
 72 15 34 00 : SERVICIOS DE APARTEAMIENTO Y AMOBILIARIO
 72 15 30 00 : SERVICIOS DE VIDRIOS Y VENTANERÍA
 72 15 27 00 : SERVICIOS DE INSTALACIÓN Y REPARACIÓN DE CONCRETO
 72 15 26 00 : SERVICIOS DE TENDIDO Y PAREDES EXTERNAS Y LÁMINAS DE METAL
 72 15 25 00 : SERVICIOS DE INSTALACIÓN DE PISOS
 72 15 24 00 : SERVICIOS DE MONTAJE E INSTALACIÓN DE VENTANAS Y PUERTAS
 72 15 22 00 : SERVICIOS DE BALUSTAS TENDIDO Y MARBL Y HERRAJES
 72 15 21 00 : SERVICIOS ACÚSTICOS Y DE AISLAMIENTO
 72 15 20 00 : SERVICIOS DE PAÑETADO Y DRYWALL
 72 15 19 00 : SERVICIOS DE ALBANILERÍA Y HERRAJERÍA
 72 15 15 00 : SERVICIOS DE SISTEMAS ELÉCTRICOS
 72 15 14 00 : SERVICIOS DE CONSTRUCCIÓN DE RECUBRIMIENTOS DE BORNOS
 72 15 13 00 : SERVICIOS DE PINTURA E INSTALACIÓN DE PAPEL DE COLOMBIA
 72 12 14 00 : SERVICIOS DE CONSTRUCCIÓN DE EDIFICIOS PÚBLICOS ESPECIALIZADOS
 72 10 15 00 : SERVICIOS DE APOYO PARA LA CONSTRUCCIÓN
 56 12 20 00 : MUEBLES DE LABORATORIO
 56 11 18 00 : MUEBLES INDEPENDIENTES
 56 11 17 00 : CASEGOD Y SISTEMAS NO HIDRAULICOS
 56 10 17 00 : MUEBLES DE OFICINA
 55 12 19 00 : SEÑALIZACIONES
 55 12 17 00 : SEÑALIZACIÓN
 46 17 15 00 : CERRADURAS, ELEMENTOS DE SEGURIDAD Y ACCESORIOS
 39 13 17 00 : CONDUCTOS ELÉCTRICOS, ELECTRODUCTOS Y CABLES AEREO
 39 13 15 00 : MARCADORES DE ALAMBRE Y DISPOSITIVOS PARA MARCAR ALAMBRE
 39 12 22 00 : INTERRUPTORES ELÉCTRICOS Y ACCESORIOS
 39 12 21 00 : EQUIPO DE TRANSMISIÓN Y DISTRIBUCIÓN ELÉCTRICA
 39 12 19 00 : DISPOSITIVOS Y ACCESORIOS DE SEGURIDAD ELÉCTRICA
 39 12 17 00 : FERRETERÍA ELÉCTRICA Y SUMINISTROS
 39 12 16 00 : DISPOSITIVOS Y ACCESORIOS PARA LA PROTECCIÓN DE CIRCUITOS
 39 12 15 00 : CONTACTORES, CONTROLES Y RELES Y ACCESORIOS
 39 12 14 00 : LENGUETAS DE COEXIÓN, CONECTADORES Y TERMINALES
 39 12 13 00 : CUADROS, REGISTROS Y HERRAJE PARA ELECTRICIDAD

***** CONTINUA *****



*** EXPEDIDO A TRAVES DEL SISTEMA VIRTUAL S.I.I. ***

39 12 11 00 : CENTROS DE CONTROL Y DISTRIBUCIÓN Y ACCESORIOS
 39 11 25 00 : LIBRERIAS DE ESCHEMARIOS Y ESTUDIOS
 39 11 23 00 : ILUMINACIÓN Y ACCESORIOS DE ESCHEMARIOS Y ESTUDIOS
 39 11 18 00 : ACCESORIOS DE ILUMINACIÓN
 39 10 19 00 : BALASTOS DE LÁMPARAS Y TRANSFORMADORES DE LÁMPARAS
 31 25 15 00 : ACTIVADORES
 31 21 15 00 : ADITIVOS PARA PINTURAS
 31 21 17 00 : ACABADOS EN GENERAL
 31 21 18 00 : DISOLVENTES Y DILUYENTES PARA PINTURAS
 30 17 19 00 : MARCOS DE VENTANAS
 30 17 17 00 : PRODUCTOS DE CRISTAL
 30 17 14 00 : VENTANAS
 30 17 15 00 : PUERTAS
 30 13 14 00 : LABRILLOS
 30 13 15 00 : BLOQUES
 30 12 17 00 : MATERIALES DE CONSTRUCCIÓN DE CAMINOS Y CARRILERAS
 26 12 16 00 : CABLES ELÉCTRICOS Y ACCESORIOS
 30 16 16 00 : MATERIALES PARA TECHOS
 94 12 15 00 : CLUBES DEPORTIVOS

EXPERIENCIA No. 23 :

NÚMERO CONSECUTIVO DEL CONTRATO:023

CONTRATO CELEBRADO POR : 11 - EL PROPONENTE

NOMBRE DEL CONTRATISTA : OCHOA GARCIA HECTOR MAURICIO

NOMBRE DEL CONTRATANTE : SOCIEDAD BOYACENSE DE INGENIEROS Y ARQUITECTOS

VALOR CONTRATADO EN SIMBLV : 19,85

SG FM CL PR - DESCRIPCIÓN

77 10 17 00 : SERVICIOS DE ASESORIA AMBIENTAL
 77 10 18 00 : AUDITORIA AMBIENTAL
 81 14 15 00 : CONTROL DE CALIDAD
 80 10 16 00 : GERENCIA DE PROYECTOS
 72 10 15 00 : SERVICIOS DE APOYO PARA LA CONSTRUCCIÓN

EXPERIENCIA No. 24 :

NÚMERO CONSECUTIVO DEL CONTRATO:024

CONTRATO CELEBRADO POR : 11 - EL PROPONENTE

NOMBRE DEL CONTRATISTA : OCHOA GARCIA HECTOR MAURICIO

NOMBRE DEL CONTRATANTE : SOCIEDAD BOYACENSE DE INGENIEROS Y ARQUITECTOS

VALOR CONTRATADO EN SIMBLV : 7,93

SG FM CL PR - DESCRIPCIÓN

77 10 17 00 : SERVICIOS DE ASESORIA AMBIENTAL
 77 10 18 00 : AUDITORIA AMBIENTAL
 81 14 15 00 : CONTROL DE CALIDAD
 80 10 16 00 : GERENCIA DE PROYECTOS
 72 10 15 00 : SERVICIOS DE APOYO PARA LA CONSTRUCCIÓN

***** CONTINUA *****



*** EXPEDIDO A TRAVES DEL SISTEMA VIRTUAL S.I.I. ***

EXPERIENCIA No. 25 :
 NÚMERO CONSECUTIVO DEL CONTRATO:025
 CONTRATO CELEBRADO POR : 11 - EL PROPONENTE
 NOMBRE DEL CONTRATISTA : OCHOA GARCIA HECTOR MAURICIO
 NOMBRE DEL CONTRATANTE : SOCIEDAD BOYACENSE DE INGENIEROS Y ARQUITECTOS
 VALOR CONTRATADO EN SIMBLV : 18,76

SG FM CL PR - DESCRIPCIÓN
 77 10 17 00 : SERVICIOS DE ASESORIA AMBIENTAL
 77 10 18 00 : AUDITORIA AMBIENTAL
 81 14 15 00 : CONTROL DE CALIDAD
 80 10 16 00 : GERENCIA DE PROYECTOS
 72 10 15 00 : SERVICIOS DE APOYO PARA LA CONSTRUCCIÓN

EXPERIENCIA No. 26 :

NÚMERO CONSECUTIVO DEL CONTRATO:026

CONTRATO CELEBRADO POR : 11 - EL PROPONENTE

NOMBRE DEL CONTRATISTA : OCHOA GARCIA HECTOR MAURICIO

NOMBRE DEL CONTRATANTE : SOCIEDAD BOYACENSE DE INGENIEROS Y ARQUITECTOS

VALOR CONTRATADO EN SIMBLV : 16,60

SG FM CL PR - DESCRIPCIÓN
 77 10 17 00 : SERVICIOS DE ASESORIA AMBIENTAL
 77 10 18 00 : AUDITORIA AMBIENTAL
 81 14 15 00 : CONTROL DE CALIDAD
 80 10 16 00 : GERENCIA DE PROYECTOS
 72 10 15 00 : SERVICIOS DE APOYO PARA LA CONSTRUCCIÓN

EXPERIENCIA No. 27 :

NÚMERO CONSECUTIVO DEL CONTRATO:027

CONTRATO CELEBRADO POR : 11 - EL PROPONENTE

NOMBRE DEL CONTRATISTA : OCHOA GARCIA HECTOR MAURICIO

NOMBRE DEL CONTRATANTE : SOCIEDAD BOYACENSE DE INGENIEROS Y ARQUITECTOS

VALOR CONTRATADO EN SIMBLV : 18,76

SG FM CL PR - DESCRIPCIÓN
 77 10 17 00 : SERVICIOS DE ASESORIA AMBIENTAL
 77 10 18 00 : AUDITORIA AMBIENTAL
 81 14 15 00 : CONTROL DE CALIDAD
 80 10 16 00 : GERENCIA DE PROYECTOS
 72 10 15 00 : SERVICIOS DE APOYO PARA LA CONSTRUCCIÓN

EXPERIENCIA No. 28 :

NÚMERO CONSECUTIVO DEL CONTRATO:028

CONTRATO CELEBRADO POR : 13 - CONSORCIO O UNIÓN TEMPORAL

NOMBRE DEL CONTRATISTA : CONSORCIO INMO NORTE

NOMBRE DEL CONTRATANTE : GOBERNACIÓN DE BOYACA

***** CONTINUA *****



*** EXPEDIDO A TRAVES DEL SISTEMA VIRTUAL S.I.I. ***

VALOR CONTRATADO EN SIMBLV : 215,09
 PORCENTAJE DE PARTICIPACIÓN EN EL VALOR EJECUTADO EN CASO DE CONSORCIOS Y UNIONES TEMPORALES : 95%

SG FM CL PR - DESCRIPCIÓN

70 17 18 00 : SERVICIOS DE DRENAJE
 81 10 15 00 : INGENIERIA CIVIL Y ARQUITECTURA
 72 15 20 00 : SERVICIOS DE PAÑETADO Y DRYWALL
 72 15 14 00 : SERVICIOS DE CONSTRUCCIÓN DE RECUBRIMIENTOS DE BORNOS
 72 14 15 00 : SERVICIOS DE PREPARACIÓN DE TIERRAS
 72 14 17 00 : SERVICIOS DE ALQUILER O ARRENDAMIENTO DE EQUIPO Y MAQUINARIA DE CONSTRU...
 72 14 11 00 : SERVICIOS DE CONSTRUCCIÓN Y REVESTIMIENTO Y PAVIMENTACIÓN DE INFRAEST...
 72 10 29 00 : SERVICIOS DE MANTENIMIENTO Y REPARACIÓN DE INSTALACIONES
 72 10 33 00 : SERVICIOS DE MANTENIMIENTO Y REPARACIÓN DE INFRAESTRUCTURA
 72 10 15 00 : SERVICIOS DE APOYO PARA LA CONSTRUCCIÓN
 55 12 19 00 : SEÑALIZACIONES
 55 12 17 00 : SEÑALIZACIÓN
 31 37 11 00 : LABRILLOS REFRACTARIOS
 30 12 19 00 : MATERIALES PARA ESTABILIZACIÓN Y REFUERZO DE SUELOS
 30 12 17 00 : MATERIALES DE CONSTRUCCIÓN DE CAMINOS Y CARRILERAS
 30 11 18 00 : AGREGADOS
 30 11 15 00 : CONCRETO Y MORTEROS
 30 10 24 00 : VARIILLAS
 27 13 17 00 : CILINDROS NEUMÁTICOS Y COMPONENTES
 27 13 15 00 : HERRAMIENTAS NEUMÁTICAS
 27 11 27 00 : HERRAMIENTAS MECÁNICAS
 27 11 22 00 : HERRAMIENTAS DE ALBANILERÍA Y CONCRETO
 22 10 15 00 : MAQUINARIA PARA TRABAJO DE DESHIERTE
 95 11 15 00 : VÍAS DE TRÁFICO LIBRE
 95 11 14 00 : VÍAS DE TRÁFICO ABIERTO
 95 12 15 00 : EDIFICIOS Y ESTRUCTURAS COMERCIALES Y DE ENTRETENIMIENTO
 95 12 16 00 : EDIFICIOS Y ESTRUCTURAS DE TRANSPORTE
 30 19 16 00 : ESCALERAS Y ACCESORIOS DE AMOBILIARIO
 72 14 10 00 : SERVICIOS DE CONSTRUCCIÓN DE AUTOPISTAS Y CARRETERAS
 72 15 11 00 : SERVICIOS DE CONSTRUCCIÓN DE PAVIMENTACIÓN
 40 16 15 00 : FILTROS
 40 17 16 00 : TUBOS Y TUBERÍAS INDUSTRIALES
 40 17 15 00 : TUBOS Y TUBERÍAS COMERCIALES
 11 11 15 00 : BARRO Y TIERRA
 72 14 16 00 : SERVICIOS DE CONSTRUCCIÓN DE SISTEMAS DE TRÁNSITO PASIVO
 72 15 19 00 : SERVICIOS DE ALBANILERÍA Y HERRAJERÍA
 11 11 16 00 : PIEDRA
 11 11 17 00 : ARENA
 11 11 18 00 : ARCILLAS

EXPERIENCIA No. 29 :

NÚMERO CONSECUTIVO DEL CONTRATO:029

***** CONTINUA *****

CAMARA DE COMERCIO DE TUNJA
OCHOA GARCIA HECTOR MAURICIO
Fecha expedición: 2023/01/05 - 15:45:41 **** RucBo No. 500742911 **** Num. Operación: 99 USUPUB/IX 2023/036 002

*** EXPEDIDO A TRAVÉS DEL SISTEMA VIRTUAL S.I.I. ***

CONTRATO CELEBRADO POR : 1 - EL PROPONENTE
NOMBRE DEL CONTRATISTA : OCHOA GARCIA HECTOR MAURICIO
NOMBRE DEL CONTRATANTE : INSTITUTO GEOGRAFICO AGUSTIN COAZZI
VALOR CONTRATADO EN SMLV : 164,29

SG FM CL PR - DESCRIPCIÓN
95 12 19 00 : EDIFICIOS Y ESTRUCTURAS EDUCACIONALES Y DE ADMINISTRACIÓN
95 12 17 00 : EDIFICIOS Y ESTRUCTURAS PÚBLICOS
81 11 20 00 : SERVICIOS DE DATOS
81 11 21 00 : SERVICIOS DE INTERIET
81 11 17 00 : SISTEMAS DE MANEJO DE INFORMACIÓN HIS
81 10 15 00 : INGENIERÍA CIVIL Y ARQUITECTURA
76 11 15 00 : SERVICIOS DE LIMPIEZA Y MANTENIMIENTO DE EDIFICIOS GENERALES Y DE OFICINAS
76 11 16 00 : SERVICIOS DE LIMPIEZA DE COMPONENTES DE EDIFICIOS
73 14 11 00 : SERVICIOS DE REVESTIMIENTO
72 15 40 00 : SERVICIOS DE EDIFICIOS ESPECIALIZADOS Y COMERCIOS
72 15 36 00 : SERVICIOS DE TERMINADO INTERIOR, DOTACIÓN Y REMODELACIÓN
72 15 34 00 : SERVICIOS DE APAREJAMIENTO Y ANDAMIAJE
73 18 19 00 : SERVICIOS DE SOLDADURA
72 15 32 00 : SERVICIOS DE RECURRIMIENTO, IMPERMEABILIZACIÓN PROTECCIÓN CONTRA CLIM...
72 15 30 00 : SERVICIOS DE VIDRIOS Y VENTANERÍA
72 15 27 00 : SERVICIOS DE INSTALACIÓN Y REPARACIÓN DE CONCRETO
72 15 26 00 : SERVICIOS DE TECHADO Y PAREDES EXTERNAS Y LÁMINAS DE METAL
72 15 25 00 : SERVICIOS DE INSTALACIÓN DE PISOS
72 15 24 00 : SERVICIOS DE MONTAJE E INSTALACIÓN DE VENTANAS Y PUERTAS
72 15 23 00 : SERVICIOS DE CARPINTERÍA
72 15 20 00 : SERVICIOS DE PANEADO Y DRYWALL
72 15 19 00 : SERVICIOS DE ALBAÑILERÍA Y HERRAMIENTAS
72 15 16 00 : SERVICIOS DE SISTEMAS ESPECIALIZADOS DE COMUNICACIÓN
72 15 15 00 : SERVICIOS DE SISTEMAS ELÉCTRICOS
72 15 14 00 : SERVICIOS DE CONSTRUCCIÓN DE RECURRIMIENTOS DE MUROS
72 15 13 00 : SERVICIOS DE PINTURA E INSTALACIÓN DE PAPEL DE COLGADURA
72 15 15 00 : SERVICIOS DE PREPARACIÓN DE TIERRAS
72 14 17 00 : SERVICIOS DE ALQUILER O ARRENDAMIENTO DE EQUIPO Y MAQUINARIA DE CONSTRU...
72 14 14 00 : SERVICIOS DE CONSTRUCCIÓN DE EDIFICIOS PÚBLICOS ESPECIALIZADOS
72 14 10 00 : SERVICIOS DE CONSTRUCCIÓN DE AUTOPISTAS Y CARRETERAS
72 10 15 00 : SERVICIOS DE APOYO PARA LA CONSTRUCCIÓN
52 16 15 00 : EQUIPOS AUDIOVISUALES
39 13 17 00 : CONDUCTOS ELÉCTRICOS, ELECTRODUCTOS Y CABLES AÉREOS
30 17 20 00 : PUERTAS
30 17 19 00 : MARCOS DE VENTANAS
30 16 21 00 : LAMINADOS INTERIORES
30 16 18 00 : EBANISTERÍA
30 16 15 00 : MATERIALES PARA ACABADOS DE PAREDES
30 15 18 00 : MATERIALES PARA REVESTIMIENTO DE PAREDES Y EXTERIOR
30 15 15 00 : MATERIAL PARA TEJADOS Y TECHOS
30 13 17 00 : AZULEJOS Y BALDOSAS

***** CONTINUA *****

Pag. 41 de 184

CAMARA DE COMERCIO DE TUNJA
OCHOA GARCIA HECTOR MAURICIO
Fecha expedición: 2023/01/05 - 15:45:41 **** RucBo No. 500742911 **** Num. Operación: 99 USUPUB/IX 2023/036 002

*** EXPEDIDO A TRAVÉS DEL SISTEMA VIRTUAL S.I.I. ***

30 13 16 00 : LADRILLOS
30 13 15 00 : BLOQUES
30 11 18 00 : AGREGADOS
30 11 16 00 : CEMENTO Y CAL
30 11 15 00 : CONCRETO Y MORTEROS
27 11 22 00 : HERRAMIENTAS DE ALBAÑILERÍA Y CONCRETO
30 16 16 00 : MATERIALES PARA TECHOS
30 12 17 00 : MATERIALES DE CONSTRUCCIÓN DE CAMINOS Y CARRILERAS
30 19 16 00 : ESCALERAS Y ACCESORIOS DE ANDAMIAJE
72 15 31 00 : SERVICIOS DE CONSTRUCCIÓN DE FACILIDADES ATLÉTICAS Y RECREATIVAS
49 16 15 00 : EQUIPOS PARA DEPORTES DE CANO
30 24 16 00 : COMPONENTES ESTRUCTURALES DE TRIBUNAS, GRADAS Y ESCALERA
83 10 15 00 : SERVICIOS DE ACUEDUCTO Y ALICANTARILLADO
56 12 15 00 : MOBILIARIO GENERAL DE AULA
95 12 15 00 : EDIFICIOS Y ESTRUCTURAS COMERCIALES Y DE ENTRETENIMIENTO
22 10 16 00 : EQUIPO DE PAVIMENTACIÓN
22 10 15 00 : MAQUINARIA PARA TRABAJO DE DESMORTE
27 13 17 00 : CILINDROS NEUMÁTICOS Y COMPONENTES
72 15 28 00 : SERVICIOS DE PERFORACIÓN DE POZOS DE AGUA
30 19 18 00 : EQUIPOS Y MATERIALES PARA CONSTRUCCIONES TEMPORALES Y APOYO AL MANTENIM...
46 17 15 00 : CERRADURAS, ELEMENTOS DE SEGURIDAD Y ACCESORIOS
56 10 15 00 : HERRAJES
30 19 15 00 : ESCALERAS Y ANDAMIOS
30 18 17 00 : GRIFOS
30 18 16 00 : INSTALACIONES RESIDENCIALES NO SANITARIAS
30 18 15 00 : PORCELANA SANITARIA
20 14 29 00 : TANQUES Y RECIPIENTES ALMACENADORES
30 17 21 00 : PUERTAS PARA GARAJE Y OPERADORES
30 17 16 00 : VENTANAS
30 17 15 00 : PUERTAS
27 11 27 00 : HERRAMIENTAS MECÁNICAS
26 12 16 00 : CABLES ELÉCTRICOS Y ACCESORIOS
26 12 15 00 : ALAMBRE ELÉCTRICO
39 12 13 00 : CUADROS, REGISTROS Y MESAJE PARA ELECTRICIDAD
31 24 17 00 : ESPEJOS
39 12 19 00 : DISPOSITIVOS Y ACCESORIOS DE SEGURIDAD ELÉCTRICA
73 12 18 00 : SERVICIOS DE INDUSTRIA DE PRODUCTOS DE MINERALES NO METÁLICOS
31 15 20 00 : CABLE DE SEGURIDAD
72 15 17 00 : SERVICIOS DE INSTALACIÓN DE SISTEMAS DE SEGURIDAD FÍSICA E INDUSTRIAL
95 12 27 00 : EDIFICIOS Y ESTRUCTURAS DE DEFENSA
56 11 22 00 : SISTEMAS DE ESCRITORIOS
56 11 20 00 : HERRAJES DE APOYO DE LA COMPUTADORA
56 10 19 00 : PIEZAS DE MOBILIARIO Y ACCESORIOS
56 11 18 00 : MUEBLES INDEPENDIENTES
56 11 17 00 : CASEADO Y SISTEMAS NO MODULARES
56 11 16 00 : SISTEMAS DE PANELES
56 11 15 00 : SITIOS DE TRABAJO Y PAQUETES PARA LA OFICINA

***** CONTINUA *****

Pag. 42 de 184

CAMARA DE COMERCIO DE TUNJA
OCHOA GARCIA HECTOR MAURICIO
Fecha expedición: 2023/01/05 - 15:45:41 **** RucBo No. 500742911 **** Num. Operación: 99 USUPUB/IX 2023/036 002

*** EXPEDIDO A TRAVÉS DEL SISTEMA VIRTUAL S.I.I. ***

EXPERIENCIA No. 30 :
NÚMERO CONSECUTIVO DEL CONTRATO: 030

CONTRATO CELEBRADO POR : 1 - EL PROPONENTE
NOMBRE DEL CONTRATISTA : OCHOA GARCIA HECTOR MAURICIO
NOMBRE DEL CONTRATANTE : SERVICIO NACIONAL DE APRENDIZAJE "SENA"
VALOR CONTRATADO EN SMLV : 178,17

SG FM CL PR - DESCRIPCIÓN
76 11 15 00 : SERVICIOS DE LIMPIEZA Y MANTENIMIENTO DE EDIFICIOS GENERALES Y DE OFICINAS
76 11 16 00 : SERVICIOS DE LIMPIEZA DE COMPONENTES DE EDIFICIOS
73 14 11 00 : SERVICIOS DE REVESTIMIENTO
72 15 40 00 : SERVICIOS DE EDIFICIOS ESPECIALIZADOS Y COMERCIOS
72 15 36 00 : SERVICIOS DE TERMINADO INTERIOR, DOTACIÓN Y REMODELACIÓN
72 15 34 00 : SERVICIOS DE APAREJAMIENTO Y ANDAMIAJE
73 18 19 00 : SERVICIOS DE SOLDADURA
72 15 32 00 : SERVICIOS DE RECURRIMIENTO, IMPERMEABILIZACIÓN PROTECCIÓN CONTRA CLIM...
72 15 30 00 : SERVICIOS DE VIDRIOS Y VENTANERÍA
72 15 27 00 : SERVICIOS DE INSTALACIÓN Y REPARACIÓN DE CONCRETO
72 15 16 00 : SERVICIOS DE SISTEMAS ESPECIALIZADOS DE COMUNICACIÓN
72 15 25 00 : SERVICIOS DE INSTALACIÓN DE PISOS
72 15 24 00 : SERVICIOS DE MONTAJE E INSTALACIÓN DE VENTANAS Y PUERTAS
72 15 23 00 : SERVICIOS DE CARPINTERÍA
72 15 20 00 : SERVICIOS DE PANEADO Y DRYWALL
72 15 19 00 : SERVICIOS DE ALBAÑILERÍA Y HERRAMIENTAS
72 15 15 00 : SERVICIOS DE SISTEMAS ELÉCTRICOS
72 15 14 00 : SERVICIOS DE CONSTRUCCIÓN DE RECURRIMIENTOS DE MUROS
72 15 13 00 : SERVICIOS DE PINTURA E INSTALACIÓN DE PAPEL DE COLGADURA
72 14 15 00 : SERVICIOS DE PREPARACIÓN DE TIERRAS
72 14 17 00 : SERVICIOS DE ALQUILER O ARRENDAMIENTO DE EQUIPO Y MAQUINARIA DE CONSTRU...

***** CONTINUA *****

Pag. 43 de 184

CAMARA DE COMERCIO DE TUNJA
OCHOA GARCIA HECTOR MAURICIO
Fecha expedición: 2023/01/05 - 15:45:41 **** RucBo No. 500742911 **** Num. Operación: 99 USUPUB/IX 2023/036 002

*** EXPEDIDO A TRAVÉS DEL SISTEMA VIRTUAL S.I.I. ***

72 12 14 00 : SERVICIOS DE CONSTRUCCIÓN DE EDIFICIOS PÚBLICOS ESPECIALIZADOS
72 14 10 00 : SERVICIOS DE CONSTRUCCIÓN DE AUTOPISTAS Y CARRETERAS
72 10 15 00 : SERVICIOS DE APOYO PARA LA CONSTRUCCIÓN
52 16 15 00 : EQUIPOS AUDIOVISUALES
39 13 17 00 : CONDUCTOS ELÉCTRICOS, ELECTRODUCTOS Y CABLES AÉREOS
30 17 20 00 : PUERTAS
30 17 19 00 : MARCOS DE VENTANAS
30 16 21 00 : LAMINADOS INTERIORES
30 16 18 00 : EBANISTERÍA
30 16 15 00 : MATERIALES PARA ACABADOS DE PAREDES
30 15 18 00 : MATERIALES PARA REVESTIMIENTO DE PAREDES Y EXTERIOR
30 15 15 00 : MATERIAL PARA TEJADOS Y TECHOS
30 13 17 00 : AZULEJOS Y BALDOSAS
30 13 16 00 : LADRILLOS
30 13 15 00 : BLOQUES
30 11 18 00 : AGREGADOS
30 11 16 00 : CEMENTO Y CAL
30 11 15 00 : CONCRETO Y MORTEROS
27 11 22 00 : HERRAMIENTAS DE ALBAÑILERÍA Y CONCRETO
30 16 16 00 : MATERIALES PARA TECHOS
30 12 17 00 : MATERIALES DE CONSTRUCCIÓN DE CAMINOS Y CARRILERAS
30 19 16 00 : ESCALERAS Y ACCESORIOS DE ANDAMIAJE
72 15 31 00 : SERVICIOS DE CONSTRUCCIÓN DE FACILIDADES ATLÉTICAS Y RECREATIVAS
49 16 15 00 : EQUIPOS PARA DEPORTES DE CANO
30 24 16 00 : COMPONENTES ESTRUCTURALES DE TRIBUNAS, GRADAS Y ESCALERA
72 15 26 00 : SERVICIOS DE TECHADO Y PAREDES EXTERNAS Y LÁMINAS DE METAL
83 10 15 00 : SERVICIOS DE ACUEDUCTO Y ALICANTARILLADO
56 12 15 00 : MOBILIARIO GENERAL DE AULA
95 12 15 00 : EDIFICIOS Y ESTRUCTURAS COMERCIALES Y DE ENTRETENIMIENTO
22 10 16 00 : EQUIPO DE PAVIMENTACIÓN
22 10 15 00 : MAQUINARIA PARA TRABAJO DE DESMORTE
27 13 17 00 : CILINDROS NEUMÁTICOS Y COMPONENTES
72 15 28 00 : SERVICIOS DE PERFORACIÓN DE POZOS DE AGUA
30 19 18 00 : EQUIPOS Y MATERIALES PARA CONSTRUCCIONES TEMPORALES Y APOYO AL MANTENIM...
46 17 15 00 : CERRADURAS, ELEMENTOS DE SEGURIDAD Y ACCESORIOS
56 10 15 00 : HERRAJES
30 19 15 00 : ESCALERAS Y ANDAMIOS
30 18 17 00 : GRIFOS
30 18 16 00 : INSTALACIONES RESIDENCIALES NO SANITARIAS
30 18 15 00 : PORCELANA SANITARIA
20 14 29 00 : TANQUES Y RECIPIENTES ALMACENADORES
30 17 21 00 : PUERTAS PARA GARAJE Y OPERADORES
30 17 16 00 : VENTANAS
30 17 15 00 : PUERTAS
27 11 27 00 : HERRAMIENTAS MECÁNICAS
26 12 16 00 : CABLES ELÉCTRICOS Y ACCESORIOS
26 12 15 00 : ALAMBRE ELÉCTRICO

***** CONTINUA *****

Pag. 44 de 184



*** EXPEDIDO A TRAVÉS DEL SISTEMA VIRTUAL S.I.I. ***

- 39 12 13 00 : CUADROS, REGISTROS Y HENAJE PARA ELECTRICIDAD
- 31 24 17 00 : ESPEJOS
- 39 12 19 00 : DISPOSITIVOS Y ACCESORIOS DE SEGURIDAD ELÉCTRICA
- 73 12 18 00 : SERVICIOS DE INDUSTRIA DE PRODUCTOS DE MINERALES NO METÁLICOS
- 31 15 20 00 : CABLE DE SEGURIDAD
- 72 15 17 00 : SERVICIOS DE INSTALACIÓN DE SISTEMAS DE SEGURIDAD FÍSICA E INDUSTRIAL
- 95 12 27 00 : EDIFICIOS Y ESTRUCTURAS DE DEFENSA
- 56 11 22 00 : SISTEMAS DE ESCRITORIOS
- 56 11 20 00 : MUEBLES DE APOYO DE LA COMPUTADORA
- 56 10 19 00 : PIEZAS DE MOBILIARIO Y ACCESORIOS
- 56 11 18 00 : MUEBLES INDEPENDIENTES
- 56 11 17 00 : CASEGODS Y SISTEMAS NO MODULARES
- 56 11 16 00 : SISTEMAS DE PANELES
- 56 11 15 00 : SITIOS DE TRABAJO Y PAQUETES PARA LA OFICINA
- 56 10 17 00 : MUEBLES DE OFICINA
- 43 22 33 00 : DISPOSITIVOS Y EQUIPOS PARA INSTALACIÓN DE CONECTIVIDAD DE REDES Y DAT...
- 43 20 15 00 : COMPONENTES DEL CHASIS
- 40 18 23 00 : TUBOS DE ACERO SIN UNIONES
- 40 18 18 00 : TUBOS DE ACERO SOLDADOS
- 39 12 18 00 : INSTALACIONES DE EDIFICIOS INTELIGENTES - IBI
- 39 13 15 00 : MARCADORES DE ALAMBRE Y DISPOSITIVOS PARA MARCAR ALAMBRE
- 39 12 22 00 : INTERRUPTORES ELÉCTRICOS Y ACCESORIOS
- 39 12 21 00 : EQUIPO DE TRANSFERENCIA Y DISTRIBUCIÓN ELÉCTRICA
- 39 12 17 00 : FERRETERÍA ELÉCTRICA Y SUMINISTROS
- 39 12 16 00 : DISPOSITIVOS Y ACCESORIOS PARA LA PROTECCIÓN DE CIRCUITOS
- 95 14 17 00 : EDIFICIOS Y ESTRUCTURAS PREFABRICADOS COMERCIALES E INDUSTRIALES
- 72 15 21 00 : SERVICIOS ACÚSTICOS Y DE AISLAMIENTO
- 56 11 21 00 : ASIENTOS
- 45 11 18 00 : EQUIPO DE PRESENTACIÓN DE VIDEO Y DE MEZCLA DE VIDEO Y SONIDO, HARDWA...
- 40 14 17 00 : CAPAS DE SELLAMIENTO DE AISLAMIENTO
- 95 12 17 00 : EDIFICIOS Y ESTRUCTURAS PÚBLICOS
- 30 17 17 00 : PRODUCTOS DE CRISTAL

EXPERIENCIA No. 21 :
 NÚMERO CONSECUTIVO DEL CONTRATO: 031
 CONTRATO CELEBRADO POR : 13 - EL PROponente
 NOMBRE DEL CONTRATISTA : OCHOA GARCIA HECTOR MAURICIO
 NOMBRE DEL CONTRATANTE : UNIVERSIDAD PEDAGÓGICA Y TECNOLÓGICA DE COLOMBIA
 VALOR CONTRATADO EN SMMLV : 594,51

- SG FM CL PR - DESCRIPCIÓN
- 95 12 17 00 : EDIFICIOS Y ESTRUCTURAS PÚBLICOS
 - 95 12 19 00 : EDIFICIOS Y ESTRUCTURAS EDUCACIONALES Y DE ADMINISTRACIÓN
 - 81 10 15 00 : INGENIERÍA CIVIL Y ARQUITECTURA
 - 76 11 15 00 : SERVICIOS DE LIMPIEZA Y MANTENIMIENTO DE EDIFICIOS GENERALES Y DE OFICINAS
 - 76 11 18 00 : LIMPIEZA DE VEHÍCULOS Y TRANSPORTES
 - 73 18 19 00 : SERVICIOS DE SOLDADURA

***** CONTROL *****



*** EXPEDIDO A TRAVÉS DEL SISTEMA VIRTUAL S.I.I. ***

- 73 18 11 00 : SERVICIOS DE REVESTIMIENTO
- 72 15 16 00 : SERVICIOS DE TERMINADO INTERIOR, DOTACIÓN Y REHABILITACIÓN
- 72 15 15 00 : SERVICIOS DE LIMPIEZA ESTRUCTURAL EXTERNA
- 72 15 34 00 : SERVICIOS DE APAREJAMIENTO Y ANDAMIAJE
- 72 15 32 00 : SERVICIOS DE RECUBRIMIENTO, IMPERMEABILIZACIÓN PROTECCIÓN CONTRA CLIM...
- 72 15 31 00 : SERVICIOS DE CONSTRUCCIÓN DE FACILIDADES ATLÉTICAS Y RECREATIVAS
- 72 15 30 00 : SERVICIOS DE VIDRIOS Y VENTANERÍA
- 72 15 27 00 : SERVICIOS DE INSTALACIÓN Y REPARACIÓN DE CONCRETO
- 72 15 25 00 : SERVICIOS DE INSTALACIÓN DE PISOS
- 72 15 28 00 : SERVICIOS DE PERFORACIÓN DE FOSOS DE AGUA
- 72 15 24 00 : SERVICIOS DE MONTAJE E INSTALACIÓN DE VENTANAS Y PUERTAS
- 72 15 23 00 : SERVICIOS DE CARPINTERÍA
- 72 15 22 00 : SERVICIOS DE BALDOSAS TERRAZO Y MÁRMOL Y HOSAJOS
- 72 15 20 00 : SERVICIOS DE PASEADO Y DRYWALL
- 72 15 19 00 : SERVICIOS DE ALBAÑILERÍA Y HERRISTERÍA
- 72 15 15 00 : SERVICIOS DE SISTEMAS ELÉCTRICOS
- 72 15 14 00 : SERVICIOS DE CONSTRUCCIÓN DE RECUBRIMIENTOS DE HORMOS
- 72 15 13 00 : SERVICIOS DE PINTURA E INSTALACIÓN DE PAPEL DE COLGADURA
- 72 14 15 00 : SERVICIOS DE PREPARACIÓN DE TIERRAS
- 72 14 11 00 : SERVICIOS DE CONSTRUCCIÓN Y REVESTIMIENTO Y PAVIMENTACIÓN DE INFRAEST...
- 72 14 10 00 : SERVICIOS DE CONSTRUCCIÓN Y REPARACIÓN DE FACILIDADES DE DETENCIÓN
- 72 10 33 00 : SERVICIOS DE MANTENIMIENTO Y REPARACIÓN DE INFRAESTRUCTURA
- 72 10 15 00 : SERVICIOS DE APOYO PARA LA CONSTRUCCIÓN
- 56 10 15 00 : MUEBLES
- 55 12 19 00 : SEÑALIZACIONES
- 55 12 17 00 : SEÑALIZACIÓN
- 47 13 17 00 : SUMINISTROS PARA ASOS
- 46 17 15 00 : CERRADURAS, ELEMENTOS DE SEGURIDAD Y ACCESORIOS
- 40 17 15 00 : TUBOS Y TUBERÍAS COMERCIALES
- 39 18 17 00 : CONDUCTOS ELÉCTRICOS, ELECTRODUCTOS Y CABLES AÉREOS
- 83 10 15 00 : SERVICIOS DE ACUERDO Y ALCANTARILLADO
- 39 11 25 00 : LUMINARIAS DE ESCENARIOS Y ESTUDIOS
- 31 37 11 00 : LADRILLOS REFRACTARIOS
- 72 15 11 00 : SERVICIOS DE CONSTRUCCIÓN DE PLOMERÍA
- 31 24 16 00 : CONCRETOS DE LAMINA CON ACABADO LIGADO
- 31 24 17 00 : ESPEJOS
- 31 25 15 00 : ACTIVADORES
- 30 18 16 00 : INSTALACIONES RESIDENCIALES NO SANITARIAS
- 30 18 15 00 : PORCELANA SANITARIA
- 30 17 20 00 : PUERTAS
- 30 17 19 00 : MARCOS DE VENTANAS
- 30 17 17 00 : PRODUCTOS DE CRISTAL
- 30 17 16 00 : VENTANAS
- 30 16 24 00 : HORMOS DIVISORTOS
- 30 16 23 00 : ACCESORIOS PARA GABINETES
- 30 16 15 00 : MATERIALES PARA ACABADOS DE PAREDES
- 30 15 15 00 : MATERIAL PARA TEJADOS Y TECHOS

***** CONTROL *****



*** EXPEDIDO A TRAVÉS DEL SISTEMA VIRTUAL S.I.I. ***

- 30 14 17 00 : CAPAS DE SELLAMIENTO DE AISLAMIENTO
- 30 13 16 00 : LADRILLOS
- 30 13 15 00 : BLOQUES
- 30 12 17 00 : MATERIALES DE CONSTRUCCIÓN DE CAJONES Y CARRILERAS
- 26 12 16 00 : CABLES ELÉCTRICOS Y ACCESORIOS
- 20 14 29 00 : TANQUES Y RECIPIENTES ALMACENADORES
- 49 21 16 00 : EQUIPO DE GOLF
- 56 12 20 00 : MUEBLES DE LABORATORIO
- 72 15 16 00 : SERVICIOS DE SISTEMAS ESPECIALIZADOS DE COMUNICACIÓN
- 95 12 23 00 : EDIFICIOS Y ESTRUCTURAS DE SALUD Y DEPORTIVAS
- 31 16 20 00 : CLAVOS
- 71 12 11 00 : SERVICIOS DE TUBERÍA ADJUNDA
- 27 13 16 00 : ACCESORIOS DE AIRE Y CONECTORES
- 30 17 15 00 : PUERTAS
- 31 21 19 00 : APLICADORES DE PINTURA Y ACCESORIOS PARA PINTAR
- 30 15 18 00 : MATERIALES PARA REVESTIMIENTO DE PAREDES Y EXTERIOR
- 30 16 19 00 : MOLDADO Y CARPINTERÍA MECÁNICA

EXPERIENCIA No. 32 :
 NÚMERO CONSECUTIVO DEL CONTRATO: 032
 CONTRATO CELEBRADO POR : 13 - CONSORCIO O UNIÓN TEMPORAL
 NOMBRE DEL CONTRATISTA : CONSORCIO EDUCAR 24
 NOMBRE DEL CONTRATANTE : GOBERNACIÓN DE BOYACÁ
 VALOR CONTRATADO EN SMMLV : 1409,11
 PORCENTAJE DE PARTICIPACIÓN EN EL VALOR EJECUTADO EN CASO DE CONSORCIOS O UNIONES TEMPORALES: 50%

- SG FM CL PR - DESCRIPCIÓN
- 95 12 19 00 : EDIFICIOS Y ESTRUCTURAS EDUCACIONALES Y DE ADMINISTRACIÓN
 - 95 12 17 00 : EDIFICIOS Y ESTRUCTURAS PÚBLICOS
 - 81 11 20 00 : SERVICIOS DE DATOS
 - 81 11 21 00 : SERVICIOS DE INTERNET
 - 81 11 17 00 : SISTEMAS DE MANTENIMIENTO DE INFORMACIÓN HIS
 - 81 10 15 00 : INGENIERÍA CIVIL Y ARQUITECTURA
 - 76 11 15 00 : SERVICIOS DE LIMPIEZA Y MANTENIMIENTO DE EDIFICIOS GENERALES Y DE OFICINAS
 - 76 11 14 00 : SERVICIOS DE LIMPIEZA DE COMPONENTES DE EDIFICIOS
 - 73 18 19 00 : SERVICIOS DE SOLDADURA
 - 73 18 13 00 : SERVICIOS DE REVESTIMIENTO
 - 72 15 40 00 : SERVICIOS DE EDIFICIOS ESPECIALIZADOS Y COMERCIOS
 - 72 15 36 00 : SERVICIOS DE TERMINADO INTERIOR, DOTACIÓN Y REHABILITACIÓN
 - 72 15 34 00 : SERVICIOS DE APAREJAMIENTO Y ANDAMIAJE
 - 72 15 32 00 : SERVICIOS DE RECUBRIMIENTO, IMPERMEABILIZACIÓN PROTECCIÓN CONTRA CLIM...
 - 72 15 30 00 : SERVICIOS DE VIDRIOS Y VENTANERÍA
 - 72 15 27 00 : SERVICIOS DE INSTALACIÓN Y REPARACIÓN DE CONCRETO
 - 72 15 26 00 : SERVICIOS DE TECHADO Y PAREDES EXTERNAS Y LAMINAS DE METAL
 - 72 15 25 00 : SERVICIOS DE INSTALACIÓN DE PISOS
 - 72 15 24 00 : SERVICIOS DE MONTAJE E INSTALACIÓN DE VENTANAS Y PUERTAS

***** CONTROL *****



*** EXPEDIDO A TRAVÉS DEL SISTEMA VIRTUAL S.I.I. ***

- 72 15 23 00 : SERVICIOS DE CARPINTERÍA
- 72 15 22 00 : SERVICIOS DE BALDOSAS TERRAZO Y MÁRMOL Y HOSAJOS
- 72 15 20 00 : SERVICIOS DE PASEADO Y DRYWALL
- 72 15 19 00 : SERVICIOS DE ALBAÑILERÍA Y HERRISTERÍA
- 72 15 16 00 : SERVICIOS DE SISTEMAS ESPECIALIZADOS DE COMUNICACIÓN
- 72 15 15 00 : SERVICIOS DE SISTEMAS ELÉCTRICOS
- 72 15 14 00 : SERVICIOS DE CONSTRUCCIÓN DE RECUBRIMIENTOS DE HORMOS
- 72 15 13 00 : SERVICIOS DE PINTURA E INSTALACIÓN DE PAPEL DE COLGADURA
- 72 14 15 00 : SERVICIOS DE PREPARACIÓN DE TIERRAS
- 72 14 14 00 : SERVICIOS DE MANTENIMIENTO DE EQUIPO Y INGENIERÍA DE CONSTRU...
- 72 14 10 00 : SERVICIOS DE CONSTRUCCIÓN DE EDIFICIOS PÚBLICOS ESPECIALIZADOS
- 72 14 10 00 : SERVICIOS DE CONSTRUCCIÓN DE AUTOFONOS Y CARRETERAS
- 72 10 15 00 : SERVICIOS DE APOYO PARA LA CONSTRUCCIÓN
- 52 16 15 00 : EQUIPOS AUDIOVISUALES
- 39 13 17 00 : CONDUCTOS ELÉCTRICOS, ELECTRODUCTOS Y CABLES AEREO
- 30 17 20 00 : PUERTAS
- 30 17 19 00 : MARCOS DE VENTANAS
- 30 16 21 00 : LAMINADOS INTERIORES
- 30 16 18 00 : EBANISTERÍA
- 30 16 15 00 : MATERIALES PARA ACABADOS DE PAREDES
- 30 15 18 00 : MATERIALES PARA REVESTIMIENTO DE PAREDES Y EXTERIOR
- 30 15 15 00 : MATERIAL PARA TEJADOS Y TECHOS
- 30 13 17 00 : AZULEJOS Y BALDOSAS
- 30 13 16 00 : LADRILLOS
- 30 13 15 00 : BLOQUES
- 30 11 18 00 : AGREGADOS
- 30 11 16 00 : CEMENTO Y CAL
- 30 11 15 00 : CONCRETO Y MORTEROS
- 27 11 22 00 : HERRAMIENTAS DE ALBAÑILERÍA Y CONCRETO
- 30 16 16 00 : MATERIALES PARA TECHOS
- 30 12 17 00 : MATERIALES DE CONSTRUCCIÓN DE CAJONES Y CARRILERAS
- 30 19 16 00 : ESCALERAS Y ACCESORIOS DE ANDAMIAJE
- 72 15 31 00 : SERVICIOS DE CONSTRUCCIÓN DE FACILIDADES ATLÉTICAS Y RECREATIVAS
- 49 16 15 00 : EQUIPOS PARA DEPORTES DE CAMPO
- 30 24 16 00 : COMPONENTES ESTRUCTURALES DE TRIBUNAS, GRADAS Y ESCALERA
- 83 10 15 00 : SERVICIOS DE ACUERDO Y ALCANTARILLADO
- 25 11 15 00 : ENBARCACIONES MARÍTIMAS COMERCIALES
- 95 12 15 00 : EDIFICIOS Y ESTRUCTURAS COMERCIALES Y DE ENTRETENIMIENTO
- 24 10 16 00 : EQUIPO DE PAVIMENTACIÓN
- 22 10 15 00 : HERRAMIENTAS PARA TRABAJO DE DESHENTE
- 23 13 17 00 : CILINDROS NEUMÁTICOS Y COMPONENTES
- 72 15 28 00 : SERVICIOS DE PERFORACIÓN DE FOSOS DE AGUA
- 30 11 19 00 : ELEMENTOS PARA REFORZAR CONCRETO
- 30 19 18 00 : EQUIPOS Y MATERIALES PARA CONSTRUCCIONES TEMPORALES Y APOYO AL MANTENIM...
- 46 17 15 00 : CERRADURAS, ELEMENTOS DE SEGURIDAD Y ACCESORIOS
- 56 10 15 00 : MUEBLES
- 30 19 15 00 : ESCALERAS Y ANDAMIOS

***** CONTROL *****

**CÁMARA DE COMERCIO DE TUNJA
OCHOA GARCÍA HECTOR MAURICIO**
Fecha expedición: 2023/03/06 - 15:45:41 *** Recibo No. 5003742911 *** Num. Operación: 99 USUPUBEX 2023/03/06/052

*** EXPEDIDO A TRAVÉS DEL SISTEMA VIRTUAL S.I.I. ***

30 18 17 00 :	CRIFUS
30 18 16 00 :	INSTALACIONES RESIDENCIALES NO SANITARIAS
30 18 15 00 :	PORCELANA SANITARIA
30 17 17 00 :	PRODUCTOS DE CRISTAL
20 14 29 00 :	TANQUES Y RECIPIENTES ALMACENADORES
30 17 21 00 :	PUERTAS PARA GARAJE Y OPERADORES
30 17 16 00 :	VENTANAS
30 17 15 00 :	PUERTAS
30 10 32 00 :	ENREJADO
27 11 27 00 :	HERRAMIENTAS MECÁNICAS
26 12 16 00 :	CABLES ELÉCTRICOS Y ACCESORIOS
26 12 15 00 :	ALAMBRE ELÉCTRICO
39 12 13 00 :	CUADROS, REGISTROS Y HERRAJE PARA ELECTRICIDAD
72 15 11 00 :	SERVICIOS DE CONSTRUCCIÓN DE PISERÍA
72 15 29 00 :	SERVICIOS DE MONTAJE DE ACERO ESTRUCTURAL
72 10 33 00 :	SERVICIOS DE MANTENIMIENTO Y REPARACIÓN DE INFRAESTRUCTURA
72 10 29 00 :	SERVICIOS DE MANTENIMIENTO Y REPARACIÓN DE INSTALACIONES
80 10 16 00 :	GERENCIA DE PROYECTOS

EXPERIENCIA No. 33 :
NÚMERO CONSECUTIVO DEL CONTRATO: 033
CONTRATO CELEBRADO POR : 13 - CONSORCIO O UNIÓN TEMPORAL
NOMBRE DEL CONTRATISTA : CONSORCIO EDUCAR 34
NOMBRE DEL CONTRATANTE : GOBERNACIÓN DE BOYACA
VALOR CONTRATADO EN SMMLV : 198,97
PORCENTAJE DE PARTICIPACIÓN EN EL VALOR EJECUTADO EN CASO DE CONSORCIOS Y UNIONES TEMPORALES: 50%

50 EN CL PR - DESCRIPCIÓN	
95 12 19 00 :	EDIFICIOS Y ESTRUCTURAS EDUCACIONALES Y DE ADMINISTRACIÓN
95 12 17 00 :	EDIFICIOS Y ESTRUCTURAS PÚBLICOS
81 11 20 00 :	SERVICIOS DE DATOS
81 11 21 00 :	SERVICIOS DE INTERNET
81 11 17 00 :	SISTEMAS DE MANEJO DE INFORMACIÓN HIS
81 10 15 00 :	INGENIERÍA CIVIL Y ARQUITECTURA
76 11 15 00 :	SERVICIOS DE LIMPIEZA Y MANTENIMIENTO DE EDIFICIOS GENERALES Y DE OFICINAS
76 11 16 00 :	SERVICIOS DE LIMPIEZA DE COMPONENTES DE EDIFICIOS
73 18 19 00 :	SERVICIOS DE SOLDADURA
73 18 11 00 :	SERVICIOS DE REVESTIMIENTO
72 15 40 00 :	SERVICIOS DE EDIFICIOS ESPECIALIZADOS Y COMERCIOS
72 15 36 00 :	SERVICIOS DE TERMINADO INTERIOR, DOTACIÓN Y REMODELACIÓN
72 15 34 00 :	SERVICIOS DE APARAJAMIENTO Y AMBIAJE
72 15 32 00 :	SERVICIOS DE RECUBRIMIENTO, IMPERMEABILIZACIÓN PROTECCIÓN CONTRA CLIM. . .
72 15 30 00 :	SERVICIOS DE VIDRIOS Y VENTANERÍA
72 15 27 00 :	SERVICIOS DE INSTALACIÓN Y REPARACIÓN DE CONCRETO
72 15 26 00 :	SERVICIOS DE TECHADO Y PAREDES EXTERNAS Y LÁMINAS DE METAL
72 15 25 00 :	SERVICIOS DE INSTALACIÓN DE PISOS

***** CONTINUA *****

Pag. 49 de 191

**CÁMARA DE COMERCIO DE TUNJA
OCHOA GARCÍA HECTOR MAURICIO**
Fecha expedición: 2023/03/06 - 15:45:41 *** Recibo No. 5003742911 *** Num. Operación: 99 USUPUBEX 2023/03/06/052

*** EXPEDIDO A TRAVÉS DEL SISTEMA VIRTUAL S.I.I. ***

72 15 24 00 :	SERVICIOS DE MONTAJE E INSTALACIÓN DE VENTANAS Y PUERTAS
72 15 23 00 :	SERVICIOS DE CARPINTERÍA
72 15 22 00 :	SERVICIOS DE BALDOSAS TERRAZO Y MÁRMOL Y HOSAIÇOS
72 15 20 00 :	SERVICIOS DE PAÑETADO Y DRYWALL
72 15 19 00 :	SERVICIOS DE ALBAÑILERÍA Y HANPOSTERÍA
72 15 16 00 :	SERVICIOS DE SISTEMAS ESPECIALIZADOS DE COMUNICACIÓN
72 15 15 00 :	SERVICIOS DE SISTEMAS ELÉCTRICOS
72 15 14 00 :	SERVICIOS DE CONSTRUCCIÓN DE RECUBRIMIENTOS DE MUROS
72 15 13 00 :	SERVICIOS DE PINTURA E INSTALACIÓN DE PAPEL DE COLGADURA
72 14 15 00 :	SERVICIOS DE PREPARACIÓN DE TIERRAS
72 14 17 00 :	SERVICIOS DE ALQUILER O ARRENDAMIENTO DE EQUIPO Y MAQUINARIA DE CONSTRU. . .
72 12 14 00 :	SERVICIOS DE CONSTRUCCIÓN DE EDIFICIOS PÚBLICOS ESPECIALIZADOS
72 14 10 00 :	SERVICIOS DE CONSTRUCCIÓN DE AUTOPISTAS Y CARRETERAS
72 10 15 00 :	SERVICIOS DE APOYO PARA LA CONSTRUCCIÓN
52 16 15 00 :	EQUIPOS AUDIOVISUALES
39 13 17 00 :	CONDUCTOS ELÉCTRICOS, ELECTRODUCTOS Y CABLES AÉREOS
30 17 20 00 :	PUERTAS
30 17 19 00 :	MARCOS DE VENTANAS
30 16 21 00 :	LAMINADOS INTERIORES
30 16 18 00 :	EBANISTERÍA
30 16 15 00 :	MATERIALES PARA ACABADOS DE PAREDES
30 15 18 00 :	MATERIALES PARA REVESTIMIENTO DE PAREDES Y EXTERIOR
30 15 15 00 :	MATERIAL PARA TECHADOS Y TECHOS
30 13 17 00 :	AZULEJOS Y BALDOSAS
30 13 16 00 :	LADRILLOS
30 13 15 00 :	BLOQUES
30 11 18 00 :	AGREGADOS
30 11 16 00 :	CEMENTO Y CAL
30 11 15 00 :	CONCRETO Y MORTEROS
27 11 22 00 :	HERRAMIENTAS DE ALBAÑILERÍA Y CONCRETO
30 16 16 00 :	MATERIALES PARA TECHOS
30 12 17 00 :	MATERIALES DE CONSTRUCCIÓN DE CAMINOS Y CARRILERAS
30 19 16 00 :	ESCALERAS Y ACCESORIOS DE AMBIAJE
72 15 21 00 :	SERVICIOS DE CONSTRUCCIÓN DE FACILIDADES ATLÉTICAS Y RECREATIVAS
49 16 15 00 :	EQUIPOS PARA DEPORTES DE CAMPO
30 24 16 00 :	COMPONENTES ESTRUCTURALES DE TRIBUNAS, GRADAS Y ESCALERA
22 10 16 00 :	EQUIPO DE PAVIMENTACIÓN
22 10 15 00 :	MAQUINARIA PARA TRABAJO DE DESHUNTE
27 13 17 00 :	CILINDROS NEUMÁTICOS Y COMPONENTES
72 15 28 00 :	SERVICIOS DE PERFORACIÓN DE FOSOS DE AGUA
30 11 19 00 :	ELEMENTOS PARA REFORZAR CONCRETO
30 19 18 00 :	EQUIPOS Y MATERIALES PARA CONSTRUCCIONES TEMPORALES Y APOYO AL MANTENIM. . .
46 17 15 00 :	CERRADURAS, ELEMENTOS DE SEGURIDAD Y ACCESORIOS
56 10 15 00 :	MUEBLES
83 10 15 00 :	SERVICIOS DE ACUEDUCTO Y ALICANTARILLADO
30 19 15 00 :	ESCALERAS Y AMBIAJOS
30 18 17 00 :	CRIFUS

***** CONTINUA *****

Pag. 50 de 191

**CÁMARA DE COMERCIO DE TUNJA
OCHOA GARCÍA HECTOR MAURICIO**
Fecha expedición: 2023/03/06 - 15:45:41 *** Recibo No. 5003742911 *** Num. Operación: 99 USUPUBEX 2023/03/06/052

*** EXPEDIDO A TRAVÉS DEL SISTEMA VIRTUAL S.I.I. ***

30 18 16 00 :	INSTALACIONES RESIDENCIALES NO SANITARIAS
30 18 15 00 :	PORCELANA SANITARIA
30 17 17 00 :	PRODUCTOS DE CRISTAL
20 14 29 00 :	TANQUES Y RECIPIENTES ALMACENADORES
30 17 21 00 :	PUERTAS PARA GARAJE Y OPERADORES
30 17 16 00 :	VENTANAS
30 17 15 00 :	PUERTAS
30 10 32 00 :	ENREJADO
27 11 27 00 :	HERRAMIENTAS MECÁNICAS
26 12 16 00 :	CABLES ELÉCTRICOS Y ACCESORIOS
26 12 15 00 :	ALAMBRE ELÉCTRICO
39 12 13 00 :	CUADROS, REGISTROS Y HERRAJE PARA ELECTRICIDAD
72 15 11 00 :	SERVICIOS DE CONSTRUCCIÓN DE PISERÍA
25 11 15 00 :	ENBARCACIONES MARÍTIMAS COMERCIALES
95 12 15 00 :	EDIFICIOS Y ESTRUCTURAS COMERCIALES Y DE ENTRENAMIENTO
72 15 39 00 :	SERVICIO DE PREPARACIÓN DE OBRAS DE CONSTRUCCIÓN
72 10 33 00 :	SERVICIOS DE MANTENIMIENTO Y REPARACIÓN DE INFRAESTRUCTURA
72 10 29 00 :	SERVICIOS DE MANTENIMIENTO Y REPARACIÓN DE INSTALACIONES
80 10 16 00 :	GERENCIA DE PROYECTOS

EXPERIENCIA No. 34 :
NÚMERO CONSECUTIVO DEL CONTRATO: 034
CONTRATO CELEBRADO POR : 13 - CONSORCIO O UNIÓN TEMPORAL
NOMBRE DEL CONTRATISTA : INGENIERIA 2010
NOMBRE DEL CONTRATANTE : GOBERNACIÓN DE BOYACA
VALOR CONTRATADO EN SMMLV : 555,35
PORCENTAJE DE PARTICIPACIÓN EN EL VALOR EJECUTADO EN CASO DE CONSORCIOS Y UNIONES TEMPORALES: 50%

50 EN CL PR - DESCRIPCIÓN	
95 12 19 00 :	EDIFICIOS Y ESTRUCTURAS EDUCACIONALES Y DE ADMINISTRACIÓN
95 12 17 00 :	EDIFICIOS Y ESTRUCTURAS PÚBLICOS
81 11 20 00 :	SERVICIOS DE DATOS
81 11 21 00 :	SERVICIOS DE INTERNET
81 11 17 00 :	SISTEMAS DE MANEJO DE INFORMACIÓN HIS
81 10 15 00 :	INGENIERÍA CIVIL Y ARQUITECTURA
76 11 15 00 :	SERVICIOS DE LIMPIEZA Y MANTENIMIENTO DE EDIFICIOS GENERALES Y DE OFICINAS
76 11 16 00 :	SERVICIOS DE LIMPIEZA DE COMPONENTES DE EDIFICIOS
73 18 19 00 :	SERVICIOS DE SOLDADURA
73 18 11 00 :	SERVICIOS DE REVESTIMIENTO
72 15 40 00 :	SERVICIOS DE EDIFICIOS ESPECIALIZADOS Y COMERCIOS
72 15 36 00 :	SERVICIOS DE TERMINADO INTERIOR, DOTACIÓN Y REMODELACIÓN
72 15 34 00 :	SERVICIOS DE APARAJAMIENTO Y AMBIAJE
72 15 32 00 :	SERVICIOS DE RECUBRIMIENTO, IMPERMEABILIZACIÓN PROTECCIÓN CONTRA CLIM. . .
72 15 30 00 :	SERVICIOS DE VIDRIOS Y VENTANERÍA
72 15 27 00 :	SERVICIOS DE INSTALACIÓN Y REPARACIÓN DE CONCRETO
72 15 26 00 :	SERVICIOS DE TECHADO Y PAREDES EXTERNAS Y LÁMINAS DE METAL

***** CONTINUA *****

Pag. 51 de 191

**CÁMARA DE COMERCIO DE TUNJA
OCHOA GARCÍA HECTOR MAURICIO**
Fecha expedición: 2023/03/06 - 15:45:41 *** Recibo No. 5003742911 *** Num. Operación: 99 USUPUBEX 2023/03/06/052

*** EXPEDIDO A TRAVÉS DEL SISTEMA VIRTUAL S.I.I. ***

72 15 25 00 :	SERVICIOS DE INSTALACIÓN DE PISOS
72 15 24 00 :	SERVICIOS DE MONTAJE E INSTALACIÓN DE VENTANAS Y PUERTAS
72 15 23 00 :	SERVICIOS DE CARPINTERÍA
72 15 22 00 :	SERVICIOS DE BALDOSAS TERRAZO Y MÁRMOL Y HOSAIÇOS
72 15 20 00 :	SERVICIOS DE PAÑETADO Y DRYWALL
72 15 19 00 :	SERVICIOS DE ALBAÑILERÍA Y HANPOSTERÍA
72 15 16 00 :	SERVICIOS DE SISTEMAS ESPECIALIZADOS DE COMUNICACIÓN
72 15 15 00 :	SERVICIOS DE SISTEMAS ELÉCTRICOS
72 15 14 00 :	SERVICIOS DE CONSTRUCCIÓN DE RECUBRIMIENTOS DE MUROS
72 15 13 00 :	SERVICIOS DE PINTURA E INSTALACIÓN DE PAPEL DE COLGADURA
72 14 15 00 :	SERVICIOS DE PREPARACIÓN DE TIERRAS
72 14 17 00 :	SERVICIOS DE ALQUILER O ARRENDAMIENTO DE EQUIPO Y MAQUINARIA DE CONSTRU. . .
72 12 14 00 :	SERVICIOS DE CONSTRUCCIÓN DE EDIFICIOS PÚBLICOS ESPECIALIZADOS
72 14 10 00 :	SERVICIOS DE CONSTRUCCIÓN DE AUTOPISTAS Y CARRETERAS
72 10 15 00 :	SERVICIOS DE APOYO PARA LA CONSTRUCCIÓN
52 16 15 00 :	EQUIPOS AUDIOVISUALES
39 13 17 00 :	CONDUCTOS ELÉCTRICOS, ELECTRODUCTOS Y CABLES AÉREOS
30 17 20 00 :	PUERTAS
30 17 19 00 :	MARCOS DE VENTANAS
30 16 21 00 :	LAMINADOS INTERIORES
30 16 18 00 :	EBANISTERÍA
30 16 15 00 :	MATERIALES PARA ACABADOS DE PAREDES
30 15 18 00 :	MATERIALES PARA REVESTIMIENTO DE PAREDES Y EXTERIOR
30 15 15 00 :	MATERIAL PARA TECHADOS Y TECHOS
30 13 17 00 :	AZULEJOS Y BALDOSAS
30 13 16 00 :	LADRILLOS
30 13 15 00 :	BLOQUES
30 11 18 00 :	AGREGADOS
30 11 16 00 :	CEMENTO Y CAL
30 11 15 00 :	CONCRETO Y MORTEROS
27 11 22 00 :	HERRAMIENTAS DE ALBAÑILERÍA Y CONCRETO
30 16 16 00 :	MATERIALES PARA TECHOS
30 12 17 00 :	MATERIALES DE CONSTRUCCIÓN DE CAMINOS Y CARRILERAS
30 19 16 00 :	ESCALERAS Y ACCESORIOS DE AMBIAJE
72 15 31 00 :	SERVICIOS DE CONSTRUCCIÓN DE FACILIDADES ATLÉTICAS Y RECREATIVAS
49 16 15 00 :	EQUIPOS PARA DEPORTES DE CAMPO
30 24 16 00 :	COMPONENTES ESTRUCTURALES DE TRIBUNAS, GRADAS Y ESCALERA
22 10 16 00 :	EQUIPO DE PAVIMENTACIÓN
22 10 15 00 :	MAQUINARIA PARA TRABAJO DE DESHUNTE
27 13 17 00 :	CILINDROS NEUMÁTICOS Y COMPONENTES
72 15 28 00 :	SERVICIOS DE PERFORACIÓN DE FOSOS DE AGUA
30 11 19 00 :	ELEMENTOS PARA REFORZAR CONCRETO
30 19 18 00 :	EQUIPOS Y MATERIALES PARA CONSTRUCCIONES TEMPORALES Y APOYO AL MANTENIM. . .
46 17 15 00 :	CERRADURAS, ELEMENTOS DE SEGURIDAD Y ACCESORIOS
56 10 15 00 :	MUEBLES
83 10 15 00 :	SERVICIOS DE ACUEDUCTO Y ALICANTARILLADO
30 19 15 00 :	ESCALERAS Y AMBIAJOS

***** CONTINUA *****

Pag. 52 de 191



*** EXPEDIDO A TRAVÉS DEL SISTEMA VIRTUAL S.I.I. ***

- 30 18 17 00 : GRIFOS
- 30 18 16 00 : INSTALACIONES RESIDENCIALES NO SANITARIAS
- 30 18 15 00 : PORCELANA SANITARIA
- 30 17 17 00 : PRODUCTOS DE CRISTAL
- 20 14 29 00 : TANQUES Y RECIPIENTES ALMACENADORES
- 30 17 21 00 : PUERTAS PARA GARAJE Y OPERADORES
- 30 17 16 00 : VENTANAS
- 30 17 15 00 : PUERTAS
- 30 10 32 00 : ENREJADO
- 27 11 27 00 : HERRAMIENTAS MECANICAS
- 26 12 16 00 : CABLES ELÉCTRICOS Y ACCESORIOS
- 26 12 15 00 : ALAMBRE ELÉCTRICO
- 39 12 13 00 : CUADROS, REGISTROS Y MENAJE PARA ELECTRICIDAD
- 72 15 11 00 : SERVICIOS DE CONSTRUCCIÓN DE PLUMBERIA
- 25 11 15 00 : EMBARCACIONES MARITIMAS COMERCIALES
- 95 12 15 00 : EDIFICIOS Y ESTRUCTURAS COMERCIALES Y DE ENTRETENIMIENTO
- 72 15 29 00 : SERVICIOS DE MONTAJE DE ACERO ESTRUCTURAL
- 72 10 33 00 : SERVICIOS DE MANTENIMIENTO Y REPARACIÓN DE INFRAESTRUCTURA
- 72 10 29 00 : SERVICIOS DE MANTENIMIENTO Y REPARACIÓN DE INSTALACIONES
- 80 10 16 00 : GERENCIA DE PROYECTOS

EXPERIENCIA No.35 :

NÚMERO CONSECUTIVO DEL CONTRATO:045

CONTRATO CELEBRADO POR :1 - EL PROPONENTE

NOMBRE DEL CONTRATISTA :OCHOA GARCIA HECTOR MAURICIO

NOMBRE DEL CONTRATANTE :GOBERNACION DE BOYACA

VALOR CONTRATADO EN SIMVL :129,42

SG FM CL. PR - DESCRIPCIÓN

- 95 12 17 00 : EDIFICIOS Y ESTRUCTURAS PÚBLICOS
- 95 12 19 00 : EDIFICIOS Y ESTRUCTURAS EDUCACIONALES Y DE ADMINISTRACIÓN
- 81 10 15 00 : INGENIERIA CIVIL Y ARQUITECTURA
- 76 11 15 00 : SERVICIOS DE LIMPIEZA Y MANTENIMIENTO DE EDIFICIOS GENERALES Y DE OFICINAS
- 76 11 18 00 : LIMPIEZA DE VEHICULOS DE TRANSPORTE
- 72 19 19 00 : SERVICIOS DE SOLDADURA
- 73 18 11 00 : SERVICIOS DE REVESTIMIENTO
- 72 15 36 00 : SERVICIOS DE TERMINADO INTERIOR, DOTACIÓN Y REMODELACIÓN
- 72 15 35 00 : SERVICIOS DE LIMPIEZA ESTRUCTURAL EXTERNA
- 72 15 34 00 : SERVICIOS DE APAREJAMIENTO Y AMOBILIAR
- 72 15 32 00 : SERVICIOS DE RECOBRIMIENTO, IMPERMEABILIZACIÓN PROTECCIÓN CONTRA CLIM. . .
- 72 15 31 00 : SERVICIOS DE CONSTRUCCIÓN DE FACILIDADES ATLÉTICAS Y RECREATIVAS
- 72 15 30 00 : SERVICIOS DE VIDRIOS Y VENTANERÍA
- 72 15 27 00 : SERVICIOS DE INSTALACIÓN Y REPARACIÓN DE CONCRETO
- 72 15 25 00 : SERVICIOS DE INSTALACIÓN DE PISOS
- 72 15 28 00 : SERVICIOS DE PERFORACIÓN DE POZOS DE AGUA
- 72 15 24 00 : SERVICIOS DE MONTAJE E INSTALACIÓN DE VENTANAS Y PUERTAS
- 72 15 23 00 : SERVICIOS DE CARPINTERIA

----- CONTINUA -----



*** EXPEDIDO A TRAVÉS DEL SISTEMA VIRTUAL S.I.I. ***

- 72 15 22 00 : SERVICIOS DE BALDOSAS TERRAZO Y HÁRMOL Y MOSAICOS
- 72 15 20 00 : SERVICIOS DE PAREDAO Y DRYWALL
- 72 15 19 00 : SERVICIOS DE ALBAÑILERIA Y HUMOSTERIA
- 72 15 18 00 : SERVICIOS DE SISTEMAS ELÉCTRICOS
- 72 15 14 00 : SERVICIOS DE CONSTRUCCIÓN DE RECUBRIMIENTOS DE PUROS
- 72 15 13 00 : SERVICIOS DE PINTURA E INSTALACIÓN DE PAPEL DE COLGADURA
- 72 14 15 00 : SERVICIOS DE PREPARACIÓN DE TIERRAS
- 72 14 11 00 : SERVICIOS DE CONSTRUCCIÓN Y REVESTIMIENTO Y PAVIMENTACIÓN DE INFRAEST. . .
- 72 14 14 00 : SERVICIOS DE CONSTRUCCIÓN Y REPARACIÓN DE FACILIDADES DE DETENCIÓN
- 72 10 33 00 : SERVICIOS DE MANTENIMIENTO Y REPARACIÓN DE INFRAESTRUCTURA
- 72 10 15 00 : SERVICIOS DE APOYO PARA LA CONSTRUCCIÓN
- 56 10 15 00 : INIEBLES
- 55 12 19 00 : SERIALIZACIONES
- 55 12 17 00 : SERIALIZACIÓN
- 47 13 17 00 : SUMINISTROS PARA ASEOS
- 46 17 15 00 : CERRADURAS, ELEMENTOS DE SEGURIDAD Y ACCESORIOS
- 40 17 15 00 : TUBOS Y TUBERÍAS COMERCIALES
- 39 13 17 00 : CONDUCTOS ELÉCTRICOS, ELECTRODUCTOS Y CABLES AÉREOS
- 83 10 15 00 : SERVICIOS DE ACUEDUCTO Y ALCAANTARILLADO
- 39 11 25 00 : LUMINARIAS DE ESCUELAS Y ESTUDIOS
- 31 37 11 00 : LADRILLOS REFRACTARIOS
- 72 15 11 00 : SERVICIOS DE CONSTRUCCIÓN DE PLUMBERIA
- 31 34 16 00 : CONJUNTOS DE LAMINA CON ACABADO LIGADO
- 31 24 17 00 : ESPEJOS
- 31 25 15 00 : ACTIVADORES
- 30 18 16 00 : INSTALACIONES RESIDENCIALES NO SANITARIAS
- 30 18 15 00 : PORCELANA SANITARIA
- 30 17 20 00 : PUERTAS
- 30 17 19 00 : MARCOS DE VENTANAS
- 30 17 17 00 : PRODUCTOS DE CRISTAL
- 30 17 16 00 : VENTANAS
- 30 16 24 00 : PUROS DIVISORTOS
- 30 16 23 00 : ACCESORIOS PARA GABINETES
- 30 16 15 00 : MATERIALES PARA ACABADOS DE PAREDES
- 30 15 15 00 : MATERIAL PARA TEJADOS Y TECHOS
- 30 14 17 00 : CAPAS DE SELLAMIENTO DE AISLAMIENTO
- 30 13 16 00 : LADRILLOS
- 30 13 15 00 : BLOQUES
- 30 12 17 00 : MATERIALES DE CONSTRUCCIÓN DE CANTOS Y CARRILERAS
- 26 12 16 00 : CABLES ELÉCTRICOS Y ACCESORIOS
- 20 14 29 00 : TANQUES Y RECIPIENTES ALMACENADORES
- 49 21 16 00 : EQUIPO DE GOLF
- 56 12 20 00 : INIEBLES DE LABORATORIO
- 72 15 16 00 : SERVICIOS DE SISTEMAS ESPECIALIZADOS DE COMUNICACIÓN
- 95 12 23 00 : EDIFICIOS Y ESTRUCTURAS DE SALUD Y DEPORTIVAS
- 31 16 20 00 : CLAVOS
- 71 12 11 00 : SERVICIOS DE TUBERÍA ADJAZADA

----- CONTINUA -----



*** EXPEDIDO A TRAVÉS DEL SISTEMA VIRTUAL S.I.I. ***

- 27 13 16 00 : ACCESORIOS DE AIRE Y CONECTORES
- 30 17 15 00 : PUERTAS
- 31 21 19 00 : APLICADORES DE PINTURA Y ACCESORIOS PARA PINTAR
- 30 15 18 00 : MATERIALES PARA REVESTIMIENTO DE PAREDES Y EXTERIOR
- 30 16 19 00 : HOLSADO Y CARPINTERIA MECANICA
- 30 17 21 00 : PUERTAS PARA GARAJE Y OPERADORES
- 30 10 32 00 : ENREJADO
- 22 10 15 00 : MAQUINARIA PARA TRABAJO DE DESMONTE
- 27 13 17 00 : CILINDROS HEMÁTICOS Y CONCHENTES
- 27 11 22 00 : HERRAMIENTAS DE ALBAÑILERIA Y CONCRETO
- 27 11 27 00 : HERRAMIENTAS MECANICAS
- 26 12 15 00 : ALAMBRE ELÉCTRICO
- 30 16 16 00 : MATERIALES PARA TECHOS
- 39 12 13 00 : CUADROS, REGISTROS Y MENAJE PARA ELECTRICIDAD
- 72 14 17 00 : SERVICIOS DE ALQUILER O ARRENDAMIENTO DE EQUIPO Y MAQUINARIA DE CONSTRU. . .
- 25 11 15 00 : EMBARCACIONES MARITIMAS COMERCIALES
- 95 12 15 00 : EDIFICIOS Y ESTRUCTURAS COMERCIALES Y DE ENTRETENIMIENTO

EXPERIENCIA No.36 :

NÚMERO CONSECUTIVO DEL CONTRATO:046

CONTRATO CELEBRADO POR :1 - EL PROPONENTE

NOMBRE DEL CONTRATISTA :OCHOA GARCIA HECTOR MAURICIO

NOMBRE DEL CONTRATANTE :GOBERNACION DE BOYACA

VALOR CONTRATADO EN SIMVL :146,56

SG FM CL. PR - DESCRIPCIÓN

- 95 12 17 00 : EDIFICIOS Y ESTRUCTURAS PÚBLICOS
- 95 12 19 00 : EDIFICIOS Y ESTRUCTURAS EDUCACIONALES Y DE ADMINISTRACIÓN
- 81 10 15 00 : INGENIERIA CIVIL Y ARQUITECTURA
- 76 11 15 00 : SERVICIOS DE LIMPIEZA Y MANTENIMIENTO DE EDIFICIOS GENERALES Y DE OFICINAS
- 76 11 18 00 : LIMPIEZA DE VEHICULOS DE TRANSPORTE
- 72 19 19 00 : SERVICIOS DE SOLDADURA
- 73 18 11 00 : SERVICIOS DE REVESTIMIENTO
- 72 15 36 00 : SERVICIOS DE TERMINADO INTERIOR, DOTACIÓN Y REMODELACIÓN
- 72 15 35 00 : SERVICIOS DE LIMPIEZA ESTRUCTURAL EXTERNA
- 72 15 34 00 : SERVICIOS DE APAREJAMIENTO Y AMOBILIAR
- 72 15 32 00 : SERVICIOS DE RECOBRIMIENTO, IMPERMEABILIZACIÓN PROTECCIÓN CONTRA CLIM. . .
- 72 15 31 00 : SERVICIOS DE CONSTRUCCIÓN DE FACILIDADES ATLÉTICAS Y RECREATIVAS
- 72 15 30 00 : SERVICIOS DE VIDRIOS Y VENTANERÍA
- 72 15 27 00 : SERVICIOS DE INSTALACIÓN Y REPARACIÓN DE CONCRETO
- 72 15 25 00 : SERVICIOS DE INSTALACIÓN DE PISOS
- 72 15 28 00 : SERVICIOS DE PERFORACIÓN DE POZOS DE AGUA
- 72 15 24 00 : SERVICIOS DE MONTAJE E INSTALACIÓN DE VENTANAS Y PUERTAS
- 72 15 23 00 : SERVICIOS DE CARPINTERIA
- 72 15 23 00 : SERVICIOS DE BALDOSAS TERRAZO Y HÁRMOL Y MOSAICOS
- 72 15 20 00 : SERVICIOS DE PAREDAO Y DRYWALL
- 72 15 19 00 : SERVICIOS DE ALBAÑILERIA Y HUMOSTERIA

----- CONTINUA -----



*** EXPEDIDO A TRAVÉS DEL SISTEMA VIRTUAL S.I.I. ***

- 72 15 15 00 : SERVICIOS DE SISTEMAS ELÉCTRICOS
- 72 15 14 00 : SERVICIOS DE CONSTRUCCIÓN DE RECOBRIMIENTOS DE PUROS
- 72 15 13 00 : SERVICIOS DE PINTURA E INSTALACIÓN DE PAPEL DE COLGADURA
- 72 14 15 00 : SERVICIOS DE PREPARACIÓN DE TIERRAS
- 72 14 11 00 : SERVICIOS DE CONSTRUCCIÓN Y REVESTIMIENTO Y PAVIMENTACIÓN DE INFRAEST. . .
- 72 14 14 00 : SERVICIOS DE CONSTRUCCIÓN Y REPARACIÓN DE FACILIDADES DE DETENCIÓN
- 72 10 33 00 : SERVICIOS DE MANTENIMIENTO Y REPARACIÓN DE INFRAESTRUCTURA
- 72 10 15 00 : SERVICIOS DE APOYO PARA LA CONSTRUCCIÓN
- 56 10 15 00 : INIEBLES
- 55 12 19 00 : SERIALIZACIONES
- 55 12 17 00 : SERIALIZACIÓN
- 47 13 17 00 : SUMINISTROS PARA ASEOS
- 46 17 15 00 : CERRADURAS, ELEMENTOS DE SEGURIDAD Y ACCESORIOS
- 40 17 15 00 : TUBOS Y TUBERÍAS COMERCIALES
- 39 13 17 00 : CONDUCTOS ELÉCTRICOS, ELECTRODUCTOS Y CABLES AÉREOS
- 83 10 15 00 : SERVICIOS DE ACUEDUCTO Y ALCAANTARILLADO
- 39 11 25 00 : LUMINARIAS DE ESCUELAS Y ESTUDIOS
- 31 37 11 00 : LADRILLOS REFRACTARIOS
- 72 15 11 00 : SERVICIOS DE CONSTRUCCIÓN DE PLUMBERIA
- 31 34 16 00 : CONJUNTOS DE LAMINA CON ACABADO LIGADO
- 31 24 17 00 : ESPEJOS
- 31 25 15 00 : ACTIVADORES
- 30 18 16 00 : INSTALACIONES RESIDENCIALES NO SANITARIAS
- 30 18 15 00 : PORCELANA SANITARIA
- 30 17 20 00 : PUERTAS
- 30 17 19 00 : MARCOS DE VENTANAS
- 30 17 17 00 : PRODUCTOS DE CRISTAL
- 30 17 16 00 : VENTANAS
- 30 16 24 00 : PUROS DIVISORTOS
- 30 16 23 00 : ACCESORIOS PARA GABINETES
- 30 16 15 00 : MATERIALES PARA ACABADOS DE PAREDES
- 30 15 15 00 : MATERIAL PARA TEJADOS Y TECHOS
- 30 14 17 00 : CAPAS DE SELLAMIENTO DE AISLAMIENTO
- 30 13 16 00 : LADRILLOS
- 30 13 15 00 : BLOQUES
- 30 12 17 00 : MATERIALES DE CONSTRUCCIÓN DE CANTOS Y CARRILERAS
- 26 12 16 00 : CABLES ELÉCTRICOS Y ACCESORIOS
- 20 14 29 00 : TANQUES Y RECIPIENTES ALMACENADORES
- 49 21 16 00 : EQUIPO DE GOLF
- 56 12 20 00 : INIEBLES DE LABORATORIO
- 72 15 16 00 : SERVICIOS DE SISTEMAS ESPECIALIZADOS DE COMUNICACIÓN
- 95 12 23 00 : EDIFICIOS Y ESTRUCTURAS DE SALUD Y DEPORTIVAS
- 31 16 20 00 : CLAVOS
- 71 12 11 00 : SERVICIOS DE TUBERÍA ADJAZADA
- 27 13 16 00 : ACCESORIOS DE AIRE Y CONECTORES
- 30 17 15 00 : PUERTAS
- 31 21 19 00 : APLICADORES DE PINTURA Y ACCESORIOS PARA PINTAR

----- CONTINUA -----

CAMARA DE COMERCIO DE TUNJA
OCHOA GARCIA HECTOR MAURICIO
 Fecha expedición: 2023/03/05 - 15:45:42 *** Ruc No. S000742911 *** Num. Operación: 99 USUPURKX 20230305 0052

*** EXPEDIDO A TRAVÉS DEL SISTEMA VIRTUAL S.I.I. ***

30 15 10 00 : MATERIALES PARA REVESTIMIENTO DE PAREDES Y EXTERIOR
 30 16 19 00 : MOLDEADO Y CARPINTERÍA MECÁNICA
 30 17 21 00 : PUERTAS PARA GARAJE Y OPERADORES
 30 10 32 00 : ENREJADO
 22 10 15 00 : MAQUINARIA PARA TRABAJO DE DESMONTAJE
 27 13 17 00 : CILINDROS NEUMÁTICOS Y COMPONENTES
 27 11 22 00 : HERRAMIENTAS DE ALBAÑILERÍA Y CONCRETO
 27 11 27 00 : HERRAMIENTAS MECÁNICAS
 26 12 15 00 : ALAMBRE ELÉCTRICO
 30 16 16 00 : MATERIALES PARA TECHOS
 39 12 13 00 : CUADROS, REGISTROS Y ENLAJE PARA ELECTRICIDAD
 72 14 17 00 : SERVICIOS DE ALQUILER O ARRENDAMIENTO DE EQUIPO Y MAQUINARIA DE CONSTRU...
 25 11 15 00 : EMBARCACIONES MARÍTIMAS COMERCIALES
 95 12 15 00 : EDIFICIOS Y ESTRUCTURAS COMERCIALES Y DE ENTRETENIMIENTO

EXPERIENCIA No. 37 :
 NÚMERO CONSECUTIVO DEL CONTRATO: 037
 CONTRATO CELEBRADO POR : I - EL PROponente
 NOMBRE DEL CONTRATISTA : OCHOA GARCIA HECTOR MAURICIO
 NOMBRE DEL CONTRATANTE : CONSTRUCCION DE BOTACA
 VALOR CONTRATADO EN SIMV : 96

SG FM CL PA - DESCRIPCIÓN
 95 12 17 00 : EDIFICIOS Y ESTRUCTURAS PÚBLICOS
 95 12 19 00 : EDIFICIOS Y ESTRUCTURAS EDUCACIONALES Y DE ADMINISTRACIÓN
 81 10 15 00 : INGENIERÍA CIVIL Y ARQUITECTURA
 76 11 15 00 : SERVICIOS DE LIMPIEZA Y MANTENIMIENTO DE EDIFICIOS GENERALES Y DE OFICINAS
 76 11 14 00 : LIMPIEZA DE VEHÍCULOS DE TRANSPORTE
 73 18 13 00 : SERVICIOS DE SOLDADURA
 73 18 11 00 : SERVICIOS DE REVESTIMIENTO
 72 15 36 00 : SERVICIOS DE TERMINADO INTERIOR, DOTACIÓN Y REMODELACIÓN
 72 15 35 00 : SERVICIOS DE LIMPIEZA ESTRUCTURAL EXTERNA
 72 15 34 00 : SERVICIOS DE APAREJAMIENTO Y ANDAJAJE
 72 15 32 00 : SERVICIOS DE RECUBRIMIENTO, IMPERMEABILIZACIÓN PROTECCIÓN CONTRA CLIM...
 72 15 31 00 : SERVICIOS DE CONSTRUCCIÓN DE FACILIDADES ATLÉTICAS Y RECREATIVAS
 72 15 30 00 : SERVICIOS DE VIGILANCIA Y VENTANERÍA
 72 15 27 00 : SERVICIOS DE INSTALACIÓN Y REPARACIÓN DE CONCRETO
 72 15 25 00 : SERVICIOS DE INSTALACIÓN DE PISOS
 72 15 24 00 : SERVICIOS DE PERFORACIÓN DE POZOS DE AGUA
 72 15 23 00 : SERVICIOS DE MONTAJE E INSTALACIÓN DE VENTANAS Y PUERTAS
 72 15 22 00 : SERVICIOS DE CARPINTERÍA
 72 15 20 00 : SERVICIOS DE BAÑOSAS TERRAZO Y MÁRMOL Y MOSAICOS
 72 15 19 00 : SERVICIOS DE ALBAÑILERÍA Y MAJISTERÍA
 72 15 18 00 : SERVICIOS DE SISTEMAS ELÉCTRICOS
 72 15 14 00 : SERVICIOS DE CONSTRUCCIÓN DE RECUBRIMIENTOS DE MUROS
 72 15 13 00 : SERVICIOS DE PINTURA E INSTALACIÓN DE PAPEL DE COLGADURA

***** CONTINUA *****

Pág. 57 de 104

CAMARA DE COMERCIO DE TUNJA
OCHOA GARCIA HECTOR MAURICIO
 Fecha expedición: 2023/03/05 - 15:45:42 *** Ruc No. S000742911 *** Num. Operación: 99 USUPURKX 20230305 0052

*** EXPEDIDO A TRAVÉS DEL SISTEMA VIRTUAL S.I.I. ***

72 14 15 00 : SERVICIOS DE PREPARACIÓN DE TIERRAS
 72 14 11 00 : SERVICIOS DE CONSTRUCCIÓN Y REVESTIMIENTO DE INFRAEST...
 72 14 14 00 : SERVICIOS DE CONSTRUCCIÓN Y REPARACIÓN DE FACILIDADES DE DETENCIÓN
 72 10 33 00 : SERVICIOS DE MANTENIMIENTO Y REPARACIÓN DE INFRAESTRUCTURA
 72 10 15 00 : SERVICIOS DE APOYO PARA LA CONSTRUCCIÓN
 56 10 15 00 : INMUEBLES
 55 12 19 00 : SEÑALIZACIONES
 55 12 17 00 : SEÑALIZACIÓN
 47 13 17 00 : SUBMISTROS PARA ASEOS
 46 17 15 00 : CERRADURAS, ELEMENTOS DE SEGURIDAD Y ACCESORIOS
 40 17 15 00 : TUBOS Y TUBERÍAS COMERCIALES
 39 13 17 00 : CONDUCTOS ELÉCTRICOS, ELECTRODUCTOS Y CABLES AÉREOS
 83 10 15 00 : SERVICIOS DE ACUEDUCTO Y ALCANTARILLADO
 39 11 25 00 : UMBRINALES DE ESCENARIOS Y ESTUDIOS
 31 37 11 00 : LADRILLOS REFRACTARIOS
 72 15 11 00 : SERVICIOS DE CONSTRUCCIÓN DE PLOMERÍA
 31 34 15 00 : CONJUNTOS DE LÁMINA CON ACABADO LIGADO
 31 24 17 00 : ESPEJOS
 31 25 15 00 : ACTIVADORES
 30 18 16 00 : INSTALACIONES RESIDENCIALES NO SANITARIAS
 30 18 15 00 : PORCELANA SANITARIA
 30 17 20 00 : PUERTAS
 30 17 19 00 : MARCOS DE VENTANAS
 30 17 17 00 : PRODUCTOS DE CRISTAL
 30 17 16 00 : VENTANAS
 30 16 24 00 : MUROS DIVISORIOS
 30 16 23 00 : ACCESORIOS PARA CABINETES
 30 16 15 00 : MATERIALES PARA ACABADOS DE PAREDES
 30 15 15 00 : MATERIAL PARA TEJADOS Y TECHOS
 39 14 17 00 : CAPAS DE SELLAMIENTO DE AISLAMIENTO
 30 13 16 00 : LADRILLOS
 30 13 15 00 : BLOQUES
 30 12 17 00 : MATERIALES DE CONSTRUCCIÓN DE CARRILES Y CARRILERAS
 26 12 16 00 : CABLES ELÉCTRICOS Y ACCESORIOS
 20 14 29 00 : TANQUES Y RECIPIENTES ALMACENADORES
 49 21 16 00 : EQUIPO DE GOLF
 56 12 20 00 : INMUEBLES DE LABORATORIO
 72 15 16 00 : SERVICIOS DE SISTEMAS ESPECIALIZADOS DE COMUNICACIÓN
 95 12 23 00 : EDIFICIOS Y ESTRUCTURAS DE SALUD Y DEPORTIVAS
 31 16 20 00 : CLAVOS
 71 12 11 00 : SERVICIOS DE TUBERÍA AJUSTADA
 27 13 16 00 : ACCESORIOS DE AIRE Y CONECTORES
 30 17 15 00 : PUERTAS
 31 21 19 00 : APLICADORES DE PINTURA Y ACCESORIOS PARA PINTAR
 30 15 18 00 : MATERIALES PARA REVESTIMIENTO DE PAREDES Y EXTERIOR
 30 16 19 00 : MOLDEADO Y CARPINTERÍA MECÁNICA
 30 17 21 00 : PUERTAS PARA GARAJE Y OPERADORES

***** CONTINUA *****

Pág. 58 de 104

CAMARA DE COMERCIO DE TUNJA
OCHOA GARCIA HECTOR MAURICIO
 Fecha expedición: 2023/03/05 - 15:45:42 *** Ruc No. S000742911 *** Num. Operación: 99 USUPURKX 20230305 0052

*** EXPEDIDO A TRAVÉS DEL SISTEMA VIRTUAL S.I.I. ***

30 10 32 00 : ENREJADO
 22 10 15 00 : MAQUINARIA PARA TRABAJO DE DESMONTAJE
 27 13 17 00 : CILINDROS NEUMÁTICOS Y COMPONENTES
 27 11 22 00 : HERRAMIENTAS DE ALBAÑILERÍA Y CONCRETO
 27 11 27 00 : HERRAMIENTAS MECÁNICAS
 26 12 15 00 : ALAMBRE ELÉCTRICO
 30 16 16 00 : MATERIALES PARA TECHOS
 39 12 13 00 : CUADROS, REGISTROS Y ENLAJE PARA ELECTRICIDAD
 72 14 17 00 : SERVICIOS DE ALQUILER O ARRENDAMIENTO DE EQUIPO Y MAQUINARIA DE CONSTRU...
 25 11 15 00 : EMBARCACIONES MARÍTIMAS COMERCIALES
 95 12 15 00 : EDIFICIOS Y ESTRUCTURAS COMERCIALES Y DE ENTRETENIMIENTO

EXPERIENCIA No. 38 :
 NÚMERO CONSECUTIVO DEL CONTRATO: 038
 CONTRATO CELEBRADO POR : I - EL PROponente
 NOMBRE DEL CONTRATISTA : OCHOA GARCIA HECTOR MAURICIO
 NOMBRE DEL CONTRATANTE : CONSTRUCCION DE BOTACA
 VALOR CONTRATADO EN SIMV : 97,24

SG FM CL PA - DESCRIPCIÓN
 95 12 17 00 : EDIFICIOS Y ESTRUCTURAS PÚBLICOS
 95 12 19 00 : EDIFICIOS Y ESTRUCTURAS EDUCACIONALES Y DE ADMINISTRACIÓN
 81 10 15 00 : INGENIERÍA CIVIL Y ARQUITECTURA
 76 11 15 00 : SERVICIOS DE LIMPIEZA Y MANTENIMIENTO DE EDIFICIOS GENERALES Y DE OFICINAS
 76 11 14 00 : LIMPIEZA DE VEHÍCULOS DE TRANSPORTE
 73 18 13 00 : SERVICIOS DE SOLDADURA
 73 18 11 00 : SERVICIOS DE REVESTIMIENTO
 72 15 36 00 : SERVICIOS DE TERMINADO INTERIOR, DOTACIÓN Y REMODELACIÓN
 72 15 34 00 : SERVICIOS DE APAREJAMIENTO E INSTALACIÓN DE EQUIPO PESADO
 72 15 32 00 : SERVICIOS DE RECUBRIMIENTO, IMPERMEABILIZACIÓN PROTECCIÓN CONTRA CLIM...
 72 15 31 00 : SERVICIOS DE CONSTRUCCIÓN DE FACILIDADES ATLÉTICAS Y RECREATIVAS
 72 15 30 00 : SERVICIOS DE VIGILANCIA Y VENTANERÍA
 72 15 27 00 : SERVICIOS DE INSTALACIÓN Y REPARACIÓN DE CONCRETO
 72 15 25 00 : SERVICIOS DE INSTALACIÓN DE PISOS
 72 15 24 00 : SERVICIOS DE PERFORACIÓN DE POZOS DE AGUA
 72 15 23 00 : SERVICIOS DE MONTAJE E INSTALACIÓN DE VENTANAS Y PUERTAS
 72 15 22 00 : SERVICIOS DE CARPINTERÍA
 72 15 20 00 : SERVICIOS DE BAÑOSAS TERRAZO Y MÁRMOL Y MOSAICOS
 72 15 19 00 : SERVICIOS DE ALBAÑILERÍA Y MAJISTERÍA
 72 15 18 00 : SERVICIOS DE SISTEMAS ELÉCTRICOS
 72 15 14 00 : SERVICIOS DE CONSTRUCCIÓN DE RECUBRIMIENTOS DE MUROS
 72 15 13 00 : SERVICIOS DE PINTURA E INSTALACIÓN DE PAPEL DE COLGADURA
 72 14 11 00 : SERVICIOS DE CONSTRUCCIÓN Y REVESTIMIENTO DE INFRAEST...
 72 14 14 00 : SERVICIOS DE CONSTRUCCIÓN Y REPARACIÓN DE FACILIDADES DE DETENCIÓN

***** CONTINUA *****

Pág. 59 de 104

CAMARA DE COMERCIO DE TUNJA
OCHOA GARCIA HECTOR MAURICIO
 Fecha expedición: 2023/03/05 - 15:45:42 *** Ruc No. S000742911 *** Num. Operación: 99 USUPURKX 20230305 0052

*** EXPEDIDO A TRAVÉS DEL SISTEMA VIRTUAL S.I.I. ***

72 10 33 00 : SERVICIOS DE MANTENIMIENTO Y REPARACIÓN DE INFRAESTRUCTURA
 72 10 15 00 : SERVICIOS DE APOYO PARA LA CONSTRUCCIÓN
 56 10 15 00 : INMUEBLES
 55 12 19 00 : SEÑALIZACIONES
 55 12 17 00 : SEÑALIZACIÓN
 47 13 17 00 : SUBMISTROS PARA ASEOS
 46 17 15 00 : CERRADURAS, ELEMENTOS DE SEGURIDAD Y ACCESORIOS
 40 17 15 00 : TUBOS Y TUBERÍAS COMERCIALES
 39 13 17 00 : CONDUCTOS ELÉCTRICOS, ELECTRODUCTOS Y CABLES AÉREOS
 83 10 15 00 : SERVICIOS DE ACUEDUCTO Y ALCANTARILLADO
 39 11 25 00 : UMBRINALES DE ESCENARIOS Y ESTUDIOS
 31 37 11 00 : LADRILLOS REFRACTARIOS
 72 15 11 00 : SERVICIOS DE CONSTRUCCIÓN DE PLOMERÍA
 31 34 16 00 : CONJUNTOS DE LÁMINA CON ACABADO LIGADO
 31 24 17 00 : ESPEJOS
 31 25 15 00 : ACTIVADORES
 30 18 16 00 : INSTALACIONES RESIDENCIALES NO SANITARIAS
 30 18 15 00 : PORCELANA SANITARIA
 30 17 20 00 : PUERTAS
 30 17 19 00 : MARCOS DE VENTANAS
 30 17 17 00 : PRODUCTOS DE CRISTAL
 30 17 16 00 : VENTANAS
 30 16 24 00 : MUROS DIVISORIOS
 30 16 23 00 : ACCESORIOS PARA CABINETES
 30 16 15 00 : MATERIALES PARA ACABADOS DE PAREDES
 30 15 15 00 : MATERIAL PARA TEJADOS Y TECHOS
 39 14 17 00 : CAPAS DE SELLAMIENTO DE AISLAMIENTO
 30 13 16 00 : LADRILLOS
 30 13 15 00 : BLOQUES
 30 12 17 00 : MATERIALES DE CONSTRUCCIÓN DE CARRILES Y CARRILERAS
 26 12 16 00 : CABLES ELÉCTRICOS Y ACCESORIOS
 20 14 29 00 : TANQUES Y RECIPIENTES ALMACENADORES
 49 21 16 00 : EQUIPO DE GOLF
 56 12 20 00 : INMUEBLES DE LABORATORIO
 72 15 16 00 : SERVICIOS DE SISTEMAS ESPECIALIZADOS DE COMUNICACIÓN
 95 12 23 00 : EDIFICIOS Y ESTRUCTURAS DE SALUD Y DEPORTIVAS
 31 16 20 00 : CLAVOS
 71 12 11 00 : SERVICIOS DE TUBERÍA AJUSTADA
 27 13 16 00 : ACCESORIOS DE AIRE Y CONECTORES
 30 17 15 00 : PUERTAS
 31 21 19 00 : APLICADORES DE PINTURA Y ACCESORIOS PARA PINTAR
 30 15 18 00 : MATERIALES PARA REVESTIMIENTO DE PAREDES Y EXTERIOR
 30 16 19 00 : MOLDEADO Y CARPINTERÍA MECÁNICA
 72 15 15 00 : SERVICIOS DE LIMPIEZA ESTRUCTURAL EXTERNA
 30 17 21 00 : PUERTAS PARA GARAJE Y OPERADORES
 30 10 32 00 : ENREJADO
 22 10 15 00 : MAQUINARIA PARA TRABAJO DE DESMONTAJE

***** CONTINUA *****

Pág. 60 de 104

CAMARA DE COMERCIO DE TUNJA OCHOA GARCIA HECTOR MAURICIO	
Fecha expedición: 2023/03/06 - 15:45:42 - RucNo: 500742911 - Num. Operación: 59 USU/PUR/E 2023/03/06/022	
*** EXPEDIDO A TRAVES DEL SISTEMA VIRTUAL S.I.I. ***	
27 13 17 00	: CILINDROS NEUMÁTICOS Y COMPONENTES
27 11 22 00	: HERRAMIENTAS DE ALBAÑILERIA Y CONCRETO
27 11 27 00	: HERRAMIENTAS MECÁNICAS
26 12 15 00	: ALAMBRE ELÉCTRICO
30 16 16 00	: MATERIALES PARA TECHOS
39 12 13 00	: CUADROS, REGISTROS Y HERRAJE PARA ELECTRICIDAD
72 14 17 00	: SERVICIOS DE ALQUILER O ARRENDAMIENTO DE EQUIPO Y MAQUINARIA DE CONSTRU...
25 11 15 00	: ENARCACIONES MARÍTIMAS COMERCIALES
95 12 15 00	: EDIFICIOS Y ESTRUCTURAS COMERCIALES Y DE ENTRETENIMIENTO
EXPERIENCIA No. 39 :	
NÚMERO CONSECUTIVO DEL CONTRATO: 033	
CONTRATO CELEBRADO POR : 11 - EL PROMOTORE	
NOMBRE DEL CONTRATISTA : OCHOA GARCIA HECTOR MAURICIO	
NOMBRE DEL CONTRATANTE : GOBERNACION DE BOYACA	
VALOR CONTRATADO EN SIMILV : 77,31	
SO FM CL PA - DESCRIPCIÓN	
95 12 17 00	: EDIFICIOS Y ESTRUCTURAS PÚBLICAS
95 12 19 00	: EDIFICIOS Y ESTRUCTURAS EDUCACIONALES Y DE ADMINISTRACIÓN
81 10 15 00	: INGENIERÍA CIVIL Y ARQUITECTURA
76 11 15 00	: SERVICIOS DE LIMPIEZA Y MANTENIMIENTO DE EDIFICIOS GENERALES Y DE OFICINAS
76 11 18 00	: LIMPIEZA DE VEHÍCULOS DE TRANSPORTE
73 18 19 00	: SERVICIOS DE SOLDADURA
73 18 11 00	: SERVICIOS DE REVESTIMIENTO
72 15 36 00	: SERVICIOS DE TERMINADO INTERIOR, DOTACIÓN Y REMODELACIÓN
72 15 45 00	: SERVICIOS DE MANTENIMIENTO E INSTALACIÓN DE EQUIPO PESADO
72 15 34 00	: SERVICIOS DE APAREJAMIENTO Y HERRAJE
72 15 32 00	: SERVICIOS DE RECONSTRUIMIENTO, IMPERMEABILIZACIÓN PROTECCIÓN CONTRA CLIM...
72 15 31 00	: SERVICIOS DE CONSTRUCCIÓN DE FACILIDADES ATLÉTICAS Y RECREATIVAS
72 15 30 00	: SERVICIOS DE VIDRIOS Y VENTANERÍA
72 15 27 00	: SERVICIOS DE INSTALACIÓN Y REPARACIÓN DE CONCRETO
72 15 25 00	: SERVICIOS DE INSTALACIÓN DE FISOS
72 15 28 00	: SERVICIOS DE PERFORACIÓN DE FOSOS DE AGUA
72 15 24 00	: SERVICIOS DE MONTAJE E INSTALACIÓN DE VENTANAS Y PUERTAS
72 15 23 00	: SERVICIOS DE CARPINTERÍA
72 15 22 00	: SERVICIOS DE BALDAOS TERRAZO Y HÁNDIL Y MOSAICOS
72 15 20 00	: SERVICIOS DE PARETADO Y BRYWALL
72 15 19 00	: SERVICIOS DE ALBAÑILERÍA Y MAMPONERÍA
72 15 15 00	: SERVICIOS DE SISTEMAS ELÉCTRICOS
72 15 14 00	: SERVICIOS DE CONSTRUCCIÓN DE RECONSTRUIMIENTOS DE Muros
72 15 13 00	: SERVICIOS DE PINTURA E INSTALACIÓN DE PAPEL DE COLGABURA
72 14 15 00	: SERVICIOS DE PREPARACIÓN DE TIERRAS
72 14 11 00	: SERVICIOS DE CONSTRUCCIÓN Y REVESTIMIENTO Y PAVIMENTACIÓN DE INERAST...
72 14 14 00	: SERVICIOS DE CONSTRUCCIÓN Y REPARACIÓN DE FACILIDADES DE DETENCIÓN
72 10 33 00	: SERVICIOS DE MANTENIMIENTO Y REPARACIÓN DE INFRAESTRUCTURA
72 10 15 00	: SERVICIOS DE APOYO PARA LA CONSTRUCCIÓN
***** CONTINUA *****	

CAMARA DE COMERCIO DE TUNJA OCHOA GARCIA HECTOR MAURICIO	
Fecha expedición: 2023/03/06 - 15:45:42 - RucNo: 500742911 - Num. Operación: 59 USU/PUR/E 2023/03/06/022	
*** EXPEDIDO A TRAVES DEL SISTEMA VIRTUAL S.I.I. ***	
56 10 15 00	: MUEBLES
55 12 19 00	: SENALIZACIONES
55 12 17 00	: SENALIZACIÓN
47 13 17 00	: SOMBRINOS PARA ASEOS
46 17 15 00	: CERAMICAS, ELEMENTOS DE SEGURIDAD Y ACCESORIOS
40 17 15 00	: TUBOS Y TUBERIAS COMERCIALES
39 13 17 00	: CONDUCTOS ELÉCTRICOS, ELECTRODUCTOS Y CABLES AÉREOS
83 10 15 00	: SERVICIOS DE ACUEDUCTO Y ALCANTARILLADO
39 11 25 00	: MUEBLES DE ESCUELAS Y ESTUDIOS
31 37 11 00	: LADRILLOS REFRACTARIOS
72 15 11 00	: SERVICIOS DE CONSTRUCCIÓN DE PLOMERÍA
31 34 16 00	: CONJUNTOS DE LÁMINA CON ACABADO LIGADO
31 24 17 00	: ESPEJOS
31 25 15 00	: ACTIVADORES
30 18 16 00	: INSTALACIONES RESIDENCIALES NO SANITARIAS
30 18 15 00	: PORCELANA SANITARIA
30 17 20 00	: PUERTAS
30 17 19 00	: MARCOS DE VENTANAS
30 17 17 00	: PRODUCTOS DE CRISTAL
30 17 16 00	: VENTANAS
30 16 24 00	: MROS DIVISORIOS
30 16 23 00	: ACCESORIOS PARA GABINETES
30 16 15 00	: MATERIALES PARA ACABADOS DE PAREDES
30 15 15 00	: MATERIAL PARA TEJADOS Y TECHOS
30 14 17 00	: CAPAS DE SELLAMIENTO DE AISLAMIENTO
30 13 16 00	: LADRILLOS
30 13 15 00	: BLOQUES
30 12 17 00	: MATERIALES DE CONSTRUCCIÓN DE CAMINOS Y CARRILERAS
26 12 16 00	: CABLES ELÉCTRICOS Y ACCESORIOS
20 14 29 00	: TANQUES Y RECIPIENTES ALMACENADORES
49 21 16 00	: EQUIPO DE GOLF
56 12 20 00	: MUEBLES DE LABORATORIO
72 15 16 00	: SERVICIOS DE SISTEMAS ESPECIALIZADOS DE COMUNICACIÓN
95 12 23 00	: EDIFICIOS Y ESTRUCTURAS DE SALUD Y DEPORTIVAS
31 16 20 00	: CLAVOS
71 12 11 00	: SERVICIOS DE TUBERÍA ADUJADA
27 13 16 00	: ACCESORIOS DE AIRE Y CONECTORES
30 17 15 00	: PUERTAS
31 21 19 00	: APLICADORES DE PINTURA Y ACCESORIOS PARA PINTAR
30 15 18 00	: MATERIALES PARA REVESTIMIENTO DE PAREDES Y EXTERIOR
30 16 19 00	: MOLDEADO Y CARPINTERÍA MECÁNICA
72 15 35 00	: SERVICIOS DE LIMPIEZA ESTRUCTURAL EXTERNA
30 17 21 00	: PUERTAS PARA GARAJE Y OPERADORES
30 10 32 00	: HERRAJE
22 10 15 00	: MAQUINARIA PARA TRABAJO DE DESHICIE
27 13 17 00	: CILINDROS NEUMÁTICOS Y COMPONENTES
27 11 22 00	: HERRAMIENTAS DE ALBAÑILERÍA Y CONCRETO
***** CONTINUA *****	

CAMARA DE COMERCIO DE TUNJA OCHOA GARCIA HECTOR MAURICIO	
Fecha expedición: 2023/03/06 - 15:45:42 - RucNo: 500742911 - Num. Operación: 59 USU/PUR/E 2023/03/06/022	
*** EXPEDIDO A TRAVES DEL SISTEMA VIRTUAL S.I.I. ***	
27 11 27 00	: HERRAMIENTAS MECÁNICAS
26 12 15 00	: ALAMBRE ELÉCTRICO
30 16 16 00	: MATERIALES PARA TECHOS
39 12 13 00	: CUADROS, REGISTROS Y HERRAJE PARA ELECTRICIDAD
72 14 17 00	: SERVICIOS DE ALQUILER O ARRENDAMIENTO DE EQUIPO Y MAQUINARIA DE CONSTRU...
25 11 15 00	: ENARCACIONES MARÍTIMAS COMERCIALES
95 12 15 00	: EDIFICIOS Y ESTRUCTURAS COMERCIALES Y DE ENTRETENIMIENTO
EXPERIENCIA No. 40 :	
NÚMERO CONSECUTIVO DEL CONTRATO: 040	
CONTRATO CELEBRADO POR : 11 - EL PROMOTORE	
NOMBRE DEL CONTRATISTA : OCHOA GARCIA HECTOR MAURICIO	
NOMBRE DEL CONTRATANTE : GOBERNACION DE BOYACA	
VALOR CONTRATADO EN SIMILV : 80,95	
SO FM CL PA - DESCRIPCIÓN	
95 12 17 00	: EDIFICIOS Y ESTRUCTURAS PÚBLICAS
95 12 19 00	: EDIFICIOS Y ESTRUCTURAS EDUCACIONALES Y DE ADMINISTRACIÓN
81 10 15 00	: INGENIERÍA CIVIL Y ARQUITECTURA
76 11 15 00	: SERVICIOS DE LIMPIEZA Y MANTENIMIENTO DE EDIFICIOS GENERALES Y DE OFICINAS
76 11 18 00	: LIMPIEZA DE VEHÍCULOS DE TRANSPORTE
73 18 19 00	: SERVICIOS DE SOLDADURA
73 18 11 00	: SERVICIOS DE REVESTIMIENTO
72 15 36 00	: SERVICIOS DE TERMINADO INTERIOR, DOTACIÓN Y REMODELACIÓN
72 15 45 00	: SERVICIOS DE MANTENIMIENTO E INSTALACIÓN DE EQUIPO PESADO
72 15 34 00	: SERVICIOS DE APAREJAMIENTO Y HERRAJE
72 15 32 00	: SERVICIOS DE RECONSTRUIMIENTO, IMPERMEABILIZACIÓN PROTECCIÓN CONTRA CLIM...
72 15 31 00	: SERVICIOS DE CONSTRUCCIÓN DE FACILIDADES ATLÉTICAS Y RECREATIVAS
72 15 30 00	: SERVICIOS DE VIDRIOS Y VENTANERÍA
72 15 27 00	: SERVICIOS DE INSTALACIÓN Y REPARACIÓN DE CONCRETO
72 15 25 00	: SERVICIOS DE INSTALACIÓN DE FISOS
72 15 28 00	: SERVICIOS DE PERFORACIÓN DE FOSOS DE AGUA
72 15 24 00	: SERVICIOS DE MONTAJE E INSTALACIÓN DE VENTANAS Y PUERTAS
72 15 23 00	: SERVICIOS DE CARPINTERÍA
72 15 22 00	: SERVICIOS DE BALDAOS TERRAZO Y HÁNDIL Y MOSAICOS
72 15 20 00	: SERVICIOS DE PARETADO Y BRYWALL
72 15 19 00	: SERVICIOS DE ALBAÑILERÍA Y MAMPONERÍA
72 15 15 00	: SERVICIOS DE SISTEMAS ELÉCTRICOS
72 15 14 00	: SERVICIOS DE CONSTRUCCIÓN DE RECONSTRUIMIENTOS DE Muros
72 15 13 00	: SERVICIOS DE PINTURA E INSTALACIÓN DE PAPEL DE COLGABURA
72 14 15 00	: SERVICIOS DE PREPARACIÓN DE TIERRAS
72 14 11 00	: SERVICIOS DE CONSTRUCCIÓN Y REVESTIMIENTO Y PAVIMENTACIÓN DE INERAST...
72 14 14 00	: SERVICIOS DE CONSTRUCCIÓN Y REPARACIÓN DE FACILIDADES DE DETENCIÓN
72 10 33 00	: SERVICIOS DE MANTENIMIENTO Y REPARACIÓN DE INFRAESTRUCTURA
72 10 15 00	: SERVICIOS DE APOYO PARA LA CONSTRUCCIÓN
56 10 15 00	: MUEBLES
55 12 19 00	: SENALIZACIONES
***** CONTINUA *****	

CAMARA DE COMERCIO DE TUNJA OCHOA GARCIA HECTOR MAURICIO	
Fecha expedición: 2023/03/06 - 15:45:42 - RucNo: 500742911 - Num. Operación: 59 USU/PUR/E 2023/03/06/022	
*** EXPEDIDO A TRAVES DEL SISTEMA VIRTUAL S.I.I. ***	
55 12 17 00	: SENALIZACIÓN
47 13 17 00	: SOMBRINOS PARA ASEOS
46 17 15 00	: CERAMICAS, ELEMENTOS DE SEGURIDAD Y ACCESORIOS
40 17 15 00	: TUBOS Y TUBERIAS COMERCIALES
39 13 17 00	: CONDUCTOS ELÉCTRICOS, ELECTRODUCTOS Y CABLES AÉREOS
83 10 15 00	: SERVICIOS DE ACUEDUCTO Y ALCANTARILLADO
39 11 25 00	: MUEBLES DE ESCUELAS Y ESTUDIOS
31 37 11 00	: LADRILLOS REFRACTARIOS
72 15 11 00	: SERVICIOS DE CONSTRUCCIÓN DE PLOMERÍA
31 34 16 00	: CONJUNTOS DE LÁMINA CON ACABADO LIGADO
31 24 17 00	: ESPEJOS
31 25 15 00	: ACTIVADORES
30 18 16 00	: INSTALACIONES RESIDENCIALES NO SANITARIAS
30 18 15 00	: PORCELANA SANITARIA
30 17 20 00	: PUERTAS
30 17 19 00	: MARCOS DE VENTANAS
30 17 17 00	: PRODUCTOS DE CRISTAL
30 17 16 00	: VENTANAS
30 16 24 00	: MROS DIVISORIOS
30 16 23 00	: ACCESORIOS PARA GABINETES
30 16 15 00	: MATERIALES PARA ACABADOS DE PAREDES
30 15 15 00	: MATERIAL PARA TEJADOS Y TECHOS
30 14 17 00	: CAPAS DE SELLAMIENTO DE AISLAMIENTO
30 13 16 00	: LADRILLOS
30 13 15 00	: BLOQUES
30 12 17 00	: MATERIALES DE CONSTRUCCIÓN DE CAMINOS Y CARRILERAS
26 12 16 00	: CABLES ELÉCTRICOS Y ACCESORIOS
20 14 29 00	: TANQUES Y RECIPIENTES ALMACENADORES
49 21 16 00	: EQUIPO DE GOLF
56 12 20 00	: MUEBLES DE LABORATORIO
72 15 16 00	: SERVICIOS DE SISTEMAS ESPECIALIZADOS DE COMUNICACIÓN
95 12 23 00	: EDIFICIOS Y ESTRUCTURAS DE SALUD Y DEPORTIVAS
31 16 20 00	: CLAVOS
71 12 11 00	: SERVICIOS DE TUBERÍA ADUJADA
27 13 16 00	: ACCESORIOS DE AIRE Y CONECTORES
30 17 15 00	: PUERTAS
31 21 19 00	: APLICADORES DE PINTURA Y ACCESORIOS PARA PINTAR
30 15 18 00	: MATERIALES PARA REVESTIMIENTO DE PAREDES Y EXTERIOR
30 16 19 00	: MOLDEADO Y CARPINTERÍA MECÁNICA
72 15 35 00	: SERVICIOS DE LIMPIEZA ESTRUCTURAL EXTERNA
30 17 21 00	: PUERTAS PARA GARAJE Y OPERADORES
30 10 32 00	: HERRAJE
22 10 15 00	: MAQUINARIA PARA TRABAJO DE DESHICIE
27 13 17 00	: CILINDROS NEUMÁTICOS Y COMPONENTES
27 11 22 00	: HERRAMIENTAS DE ALBAÑILERÍA Y CONCRETO
26 12 15 00	: ALAMBRE ELÉCTRICO
***** CONTINUA *****	

CAMARA DE COMERCIO DE TUNJA
OCHOA GARCIA HECTOR MAURICIO
 Fecha expedición: 2023/03/06 15:45:42 *** Récibo No. 5200742811 *** Num. Operación: 59 USUPUBEX 20230306 0052

***** EXPEDIDO A TRAVES DEL SISTEMA VIRTUAL S.I.I. *****

30 16 14 00 : MATERIALES PARA TECHOS
 39 12 13 00 : CUADROS, REGISTROS Y MENAJE PARA ELECTRICIDAD
 72 14 17 00 : SERVICIOS DE ALQUILER O ARRENDAMIENTO DE EQUIPO Y MAQUINARIA DE CONSTRU...
 25 11 15 00 : EMBARCACIONES MARÍTIMAS COMERCIALES
 95 12 15 00 : EDIFICIOS Y ESTRUCTURAS COMERCIALES Y DE ENTRETENIMIENTO

EXPERIENCIA No. 41 :
NÚMERO CONSECUTIVO DEL CONTRATO:041
CONTRATO CELEBRADO POR : EL PROPONENTE
NOMBRE DEL CONTRATISTA : OCHOA GARCIA HECTOR MAURICIO
NOMBRE DEL CONTRATANTE : INDICICIO DE CHITA
VALOR CONTRATADO EN SIMKV :105,70

SG TM CL PR - DESCRIPCIÓN
 95 12 17 00 : EDIFICIOS Y ESTRUCTURAS PÚBLICOS
 95 12 19 00 : EDIFICIOS Y ESTRUCTURAS EDUCACIONALES Y DE ADMINISTRACIÓN
 91 10 15 00 : INGENIERÍA CIVIL Y ARQUITECTURA
 76 11 15 00 : SERVICIOS DE LIMPIEZA Y MANTENIMIENTO DE EDIFICIOS GENERALES Y DE OFICINAS
 76 11 18 00 : LIMPIEZA DE VEHÍCULOS DE TRANSPORTE
 73 18 19 00 : SERVICIOS DE SOLDADURA
 73 18 11 00 : SERVICIOS DE REVESTIMIENTO
 72 15 36 00 : SERVICIOS DE TERMINADO INTERIOR, DOTACIÓN Y REMODELACIÓN
 72 15 34 00 : SERVICIOS DE ARREAJAMIENTO Y AMBIAJE
 72 15 32 00 : SERVICIOS DE RECURRIMIENTO, IMPERMEABILIZACIÓN PROTECCIÓN CONTRA CLIM...
 72 15 31 00 : SERVICIOS DE CONSTRUCCIÓN DE FACILIDADES ATLÉTICAS Y RECREATIVAS
 72 15 30 00 : SERVICIOS DE VIDRIOS Y VENTANERÍA
 72 15 27 00 : SERVICIOS DE INSTALACIÓN Y REPARACIÓN DE CONCRETO
 72 15 25 00 : SERVICIOS DE INSTALACIÓN DE PISOS
 72 15 24 00 : SERVICIOS DE PERFORACIÓN DE POZOS DE AGUA
 72 15 24 00 : SERVICIOS DE MONTAJE E INSTALACIÓN DE VENTANAS Y PUERTAS
 72 15 23 00 : SERVICIOS DE CARPINTERÍA
 72 15 22 00 : SERVICIOS DE BALDOSAS TERRAZO Y MÁRMOL Y MOSAICOS
 72 15 20 00 : SERVICIOS DE PAÑETADO Y DRYWALL
 72 15 19 00 : SERVICIOS DE ALBAÑERÍA Y MAJISTERÍA
 72 15 15 00 : SERVICIOS DE SISTEMAS ELÉCTRICOS
 72 15 14 00 : SERVICIOS DE CONSTRUCCIÓN DE RECURRIMIENTOS DE MUROS
 72 15 13 00 : SERVICIOS DE PINTURA E INSTALACIÓN DE PAPEL DE COLGADURA
 72 14 15 00 : SERVICIOS DE PREPARACIÓN DE TIERRAS
 72 14 11 00 : SERVICIOS DE CONSTRUCCIÓN Y REVESTIMIENTO Y PAVIMENTACIÓN DE INFRAEST...
 72 14 14 00 : SERVICIOS DE CONSTRUCCIÓN Y REPARACIÓN DE FACILIDADES DE DETENCIÓN
 72 10 33 00 : SERVICIOS DE MANTENIMIENTO Y REPARACIÓN DE INFRAESTRUCTURA
 72 10 15 00 : SERVICIOS DE APOYO PARA LA CONSTRUCCIÓN
 56 10 15 00 : MUEBLES
 55 12 19 00 : SEÑALIZACIONES
 55 12 17 00 : SEÑALIZACIÓN
 47 13 17 00 : SUMINISTROS PARA ASOS

***** CONTINUA *****

Pag. 65 de 104

CAMARA DE COMERCIO DE TUNJA
OCHOA GARCIA HECTOR MAURICIO
 Fecha expedición: 2023/03/06 15:45:42 *** Récibo No. 5200742811 *** Num. Operación: 59 USUPUBEX 20230306 0052

***** EXPEDIDO A TRAVES DEL SISTEMA VIRTUAL S.I.I. *****

46 17 15 00 : CERRADURAS, ELEMENTOS DE SEGURIDAD Y ACCESORIOS
 40 17 15 00 : TUBOS Y TUBERÍAS COMERCIALES
 39 13 17 00 : CONDUCTOS ELÉCTRICOS, ELECTRODUCTOS Y CABLES AÉREOS
 83 10 15 00 : SERVICIOS DE ACUEDUCTO Y ALCANTARILLADO
 39 11 25 00 : LUMINARIAS DE ESCENARIOS Y ESTUDIOS
 31 37 11 00 : LABRILLOS REFRACTARIOS
 72 15 11 00 : SERVICIOS DE CONSTRUCCIÓN DE PLOMERÍA
 31 34 16 00 : CONJUNTOS DE LÁMINA CON ACABADO LIGADO
 31 24 17 00 : ESPEJOS
 31 25 15 00 : ACTIVADORES
 30 18 16 00 : INSTALACIONES RESIDENCIALES NO SANITARIAS
 30 18 15 00 : PORCELANA SANITARIA
 30 17 20 00 : PUERTAS
 30 17 19 00 : MARCOS DE VENTANAS
 30 17 17 00 : PRODUCTOS DE CRISTAL
 30 17 16 00 : VENTANAS
 30 16 24 00 : MROS DIVISORIOS
 30 16 23 00 : ACCESORIOS PARA GABINETES
 30 16 15 00 : MATERIALES PARA ACABADOS DE PAREDES
 30 15 15 00 : MATERIAL PARA TEJADOS Y TECHOS
 30 14 17 00 : CAPAS DE SELLAMIENTO DE AISLAMIENTO
 30 13 16 00 : LABRILLOS
 30 13 15 00 : BLOQUES
 30 12 17 00 : MATERIALES DE CONSTRUCCIÓN DE CAMINOS Y CARRILERAS
 26 12 16 00 : CABLES ELÉCTRICOS Y ACCESORIOS
 20 14 29 00 : TANQUES Y RECIPIENTES ALMACENADORES
 49 21 16 00 : EQUIPO DE GOLF
 56 12 20 00 : MUEBLES DE LABORATORIO
 72 15 16 00 : SERVICIOS DE SISTEMAS ESPECIALIZADOS DE COMUNICACIÓN
 95 12 23 00 : EDIFICIOS Y ESTRUCTURAS DE SALUD Y DEPORTIVAS
 31 16 20 00 : CLAVOS
 71 12 11 00 : SERVICIOS DE TUBERÍA ADJUNDA
 27 13 16 00 : ACCESORIOS DE AIRE Y CONECTORES
 30 17 15 00 : PUERTAS
 31 21 19 00 : APLICADORES DE PINTURA Y ACCESORIOS PARA PINTAR
 30 15 18 00 : MATERIALES PARA REVESTIMIENTO DE PAREDES Y EXTERIOR
 30 16 19 00 : MOLDADO Y CARPINTERÍA MECÁNICA
 72 15 35 00 : SERVICIOS DE LIMPIEZA ESTRUCTURAL EXTERNA
 30 17 21 00 : PUERTAS PARA GARAJE Y OPERADORES
 30 10 32 00 : ENREJADO
 22 10 15 00 : MAQUINARIA PARA TRABAJO DE DESHORTE
 27 13 17 00 : CILINDROS NEUMÁTICOS Y CONECTORES
 27 11 22 00 : HERRAMIENTAS DE ALBAÑERÍA Y CONCRETO
 27 11 27 00 : HERRAMIENTAS MECÁNICAS
 26 12 15 00 : ALAMBRE ELÉCTRICO
 30 16 16 00 : MATERIALES PARA TECHOS
 39 12 13 00 : CUADROS, REGISTROS Y MENAJE PARA ELECTRICIDAD

***** CONTINUA *****

Pag. 66 de 104

CAMARA DE COMERCIO DE TUNJA
OCHOA GARCIA HECTOR MAURICIO
 Fecha expedición: 2023/03/06 15:45:42 *** Récibo No. 5200742811 *** Num. Operación: 59 USUPUBEX 20230306 0052

***** EXPEDIDO A TRAVES DEL SISTEMA VIRTUAL S.I.I. *****

72 14 17 00 : SERVICIOS DE ALQUILER O ARRENDAMIENTO DE EQUIPO Y MAQUINARIA DE CONSTRU...
 25 11 15 00 : EMBARCACIONES MARÍTIMAS COMERCIALES
 95 12 15 00 : EDIFICIOS Y ESTRUCTURAS COMERCIALES Y DE ENTRETENIMIENTO
 72 15 29 00 : SERVICIOS DE MONTAJE DE ACRRO ESTRUCTURAL
 72 19 29 00 : SERVICIOS DE MANTENIMIENTO Y REPARACIÓN DE INSTALACIONES

EXPERIENCIA No. 42 :
NÚMERO CONSECUTIVO DEL CONTRATO:042
CONTRATO CELEBRADO POR : EL PROPONENTE
NOMBRE DEL CONTRATISTA : OCHOA GARCIA HECTOR MAURICIO
NOMBRE DEL CONTRATANTE : ALCALDIA MAYOR DE TUNJA
VALOR CONTRATADO EN SIMKV :503,47

SG TM CL PR - DESCRIPCIÓN
 95 12 17 00 : EDIFICIOS Y ESTRUCTURAS PÚBLICOS
 95 12 19 00 : EDIFICIOS Y ESTRUCTURAS EDUCACIONALES Y DE ADMINISTRACIÓN
 91 10 15 00 : INGENIERÍA CIVIL Y ARQUITECTURA
 76 11 15 00 : SERVICIOS DE LIMPIEZA Y MANTENIMIENTO DE EDIFICIOS GENERALES Y DE OFICINAS
 76 11 18 00 : LIMPIEZA DE VEHÍCULOS DE TRANSPORTE
 73 18 19 00 : SERVICIOS DE SOLDADURA
 73 18 11 00 : SERVICIOS DE REVESTIMIENTO
 72 15 36 00 : SERVICIOS DE TERMINADO INTERIOR, DOTACIÓN Y REMODELACIÓN
 72 15 34 00 : SERVICIOS DE ARREAJAMIENTO Y AMBIAJE
 72 15 32 00 : SERVICIOS DE RECURRIMIENTO, IMPERMEABILIZACIÓN PROTECCIÓN CONTRA CLIM...
 72 15 31 00 : SERVICIOS DE CONSTRUCCIÓN DE FACILIDADES ATLÉTICAS Y RECREATIVAS
 72 15 30 00 : SERVICIOS DE VIDRIOS Y VENTANERÍA
 72 15 27 00 : SERVICIOS DE INSTALACIÓN Y REPARACIÓN DE CONCRETO
 72 15 25 00 : SERVICIOS DE INSTALACIÓN DE PISOS
 72 15 24 00 : SERVICIOS DE PERFORACIÓN DE POZOS DE AGUA
 72 15 24 00 : SERVICIOS DE MONTAJE E INSTALACIÓN DE VENTANAS Y PUERTAS
 72 15 23 00 : SERVICIOS DE CARPINTERÍA
 72 15 22 00 : SERVICIOS DE BALDOSAS TERRAZO Y MÁRMOL Y MOSAICOS
 72 15 20 00 : SERVICIOS DE PAÑETADO Y DRYWALL
 72 15 19 00 : SERVICIOS DE ALBAÑERÍA Y MAJISTERÍA
 72 15 15 00 : SERVICIOS DE SISTEMAS ELÉCTRICOS
 72 15 14 00 : SERVICIOS DE CONSTRUCCIÓN DE RECURRIMIENTOS DE MUROS
 72 15 13 00 : SERVICIOS DE PINTURA E INSTALACIÓN DE PAPEL DE COLGADURA
 72 14 15 00 : SERVICIOS DE PREPARACIÓN DE TIERRAS
 72 14 11 00 : SERVICIOS DE CONSTRUCCIÓN Y REVESTIMIENTO Y PAVIMENTACIÓN DE INFRAEST...
 72 14 14 00 : SERVICIOS DE CONSTRUCCIÓN Y REPARACIÓN DE FACILIDADES DE DETENCIÓN
 72 10 33 00 : SERVICIOS DE MANTENIMIENTO Y REPARACIÓN DE INFRAESTRUCTURA
 72 10 15 00 : SERVICIOS DE APOYO PARA LA CONSTRUCCIÓN
 56 10 15 00 : MUEBLES
 55 12 19 00 : SEÑALIZACIONES
 55 12 17 00 : SEÑALIZACIÓN
 47 13 17 00 : SUMINISTROS PARA ASOS

***** CONTINUA *****

Pag. 67 de 104

CAMARA DE COMERCIO DE TUNJA
OCHOA GARCIA HECTOR MAURICIO
 Fecha expedición: 2023/03/06 15:45:42 *** Récibo No. 5200742811 *** Num. Operación: 59 USUPUBEX 20230306 0052

***** EXPEDIDO A TRAVES DEL SISTEMA VIRTUAL S.I.I. *****

46 17 15 00 : CERRADURAS, ELEMENTOS DE SEGURIDAD Y ACCESORIOS
 40 17 15 00 : TUBOS Y TUBERÍAS COMERCIALES
 39 13 17 00 : CONDUCTOS ELÉCTRICOS, ELECTRODUCTOS Y CABLES AÉREOS
 83 10 15 00 : SERVICIOS DE ACUEDUCTO Y ALCANTARILLADO
 39 11 25 00 : LUMINARIAS DE ESCENARIOS Y ESTUDIOS
 31 37 11 00 : LABRILLOS REFRACTARIOS
 72 15 11 00 : SERVICIOS DE CONSTRUCCIÓN DE PLOMERÍA
 31 34 16 00 : CONJUNTOS DE LÁMINA CON ACABADO LIGADO
 31 24 17 00 : ESPEJOS
 31 25 15 00 : ACTIVADORES
 30 18 16 00 : INSTALACIONES RESIDENCIALES NO SANITARIAS
 30 18 15 00 : PORCELANA SANITARIA
 30 17 20 00 : PUERTAS
 30 17 19 00 : MARCOS DE VENTANAS
 30 17 17 00 : PRODUCTOS DE CRISTAL
 30 17 16 00 : VENTANAS
 30 16 24 00 : MROS DIVISORIOS
 30 16 23 00 : ACCESORIOS PARA GABINETES
 30 16 15 00 : MATERIALES PARA ACABADOS DE PAREDES
 30 15 15 00 : MATERIAL PARA TEJADOS Y TECHOS
 30 14 17 00 : CAPAS DE SELLAMIENTO DE AISLAMIENTO
 30 13 16 00 : LABRILLOS
 30 13 15 00 : BLOQUES
 30 12 17 00 : MATERIALES DE CONSTRUCCIÓN DE CAMINOS Y CARRILERAS
 26 12 16 00 : CABLES ELÉCTRICOS Y ACCESORIOS
 20 14 29 00 : TANQUES Y RECIPIENTES ALMACENADORES
 49 21 16 00 : EQUIPO DE GOLF
 56 12 20 00 : MUEBLES DE LABORATORIO
 72 15 16 00 : SERVICIOS DE SISTEMAS ESPECIALIZADOS DE COMUNICACIÓN
 95 12 23 00 : EDIFICIOS Y ESTRUCTURAS DE SALUD Y DEPORTIVAS
 31 16 20 00 : CLAVOS
 71 12 11 00 : SERVICIOS DE TUBERÍA ADJUNDA
 27 13 16 00 : ACCESORIOS DE AIRE Y CONECTORES
 30 17 15 00 : PUERTAS
 31 21 19 00 : APLICADORES DE PINTURA Y ACCESORIOS PARA PINTAR
 30 15 18 00 : MATERIALES PARA REVESTIMIENTO DE PAREDES Y EXTERIOR
 30 16 19 00 : MOLDADO Y CARPINTERÍA MECÁNICA
 72 15 35 00 : SERVICIOS DE LIMPIEZA ESTRUCTURAL EXTERNA
 30 17 21 00 : PUERTAS PARA GARAJE Y OPERADORES
 30 10 32 00 : ENREJADO
 22 10 15 00 : MAQUINARIA PARA TRABAJO DE DESHORTE
 27 13 17 00 : CILINDROS NEUMÁTICOS Y CONECTORES
 27 11 22 00 : HERRAMIENTAS DE ALBAÑERÍA Y CONCRETO
 27 11 27 00 : HERRAMIENTAS MECÁNICAS
 26 12 15 00 : ALAMBRE ELÉCTRICO
 30 16 16 00 : MATERIALES PARA TECHOS
 39 12 13 00 : CUADROS, REGISTROS Y MENAJE PARA ELECTRICIDAD

***** CONTINUA *****

Pag. 68 de 104

CAMARA DE COMERCIO DE TUNJA
OCHOA GARCIA HECTOR MAURICIO
 Fecha expedición: 2023/03/06 - 15:45:42 - Récabta No. 5009742811 - Num. Operación: 59 USU/PUB/EX 2023/03/06/022

"EXPEDIDO A TRAVES DEL SISTEMA VIRTUAL S.I.I."

72 14 17 00 : SERVICIOS DE ALQUILER O ARRENDAMIENTO DE EQUIPO Y MAQUINARIA DE CONSTRU...
 25 11 15 00 : EDIFICACIONES HABITADAS COMERCIALES
 93 12 13 00 : EDIFICIOS Y ESTRUCTURAS COMERCIALES Y DE ENTRETENIMIENTO
 72 15 29 00 : SERVICIOS DE MONTAJE DE ACERO ESTRUCTURAL
 72 10 29 00 : SERVICIOS DE MANTENIMIENTO Y REPARACIÓN DE INSTALACIONES
 80 10 16 00 : GERENCIA DE PROYECTOS

EXPERIENCIA No. 43 :
NÚMERO CONSECUTIVO DEL CONTRATO: 043
CONTRATO CELEBRADO POR : 13 - CONSORCIO O UNIÓN TEMPORAL
NOMBRE DEL CONTRATISTA : CONSORCIO H & C
NOMBRE DEL CONTRATANTE : MUNICIPIO DE SOATA
VALOR CONTRATADO EN SMLV : 1.607,17
PORCENTAJE DE PARTICIPACIÓN EN EL VALOR EJECUTADO EN CASO DE CONSORCIOS Y UNIONES TEMPORALES : 501

SG FM CL PR - DESCRIPCIÓN
 95 12 17 00 : EDIFICIOS Y ESTRUCTURAS PÚBLICOS
 95 12 19 00 : EDIFICIOS Y ESTRUCTURAS EDUCACIONALES Y DE ADMINISTRACIÓN
 81 10 15 00 : INGENIERÍA CIVIL Y ARQUITECTURA
 76 11 15 00 : SERVICIOS DE LIMPIEZA Y MANTENIMIENTO DE EDIFICIOS GENERALES Y DE OFICINAS
 76 11 18 00 : LIMPIEZA DE VEHÍCULOS DE TRANSPORTE
 73 18 19 00 : SERVICIOS DE SOLDADURA
 73 18 11 00 : SERVICIOS DE REVESTIMIENTO
 72 15 36 00 : SERVICIOS DE TERMINADO INTERIOR, DOTACIÓN Y REMODELACIÓN
 72 15 45 00 : SERVICIOS DE MANTENIMIENTO E INSTALACIÓN DE EQUIPO PESADO
 72 15 34 00 : SERVICIOS DE APAREJAMIENTO Y AMOBILIARJE
 72 15 32 00 : SERVICIOS DE RECUBRIMIENTO, IMPERMEABILIZACIÓN PROTECCIÓN CONTRA CLIM...
 72 15 31 00 : SERVICIOS DE CONSTRUCCIÓN DE FACILIDADES ATLÉTICAS Y RECREATIVAS
 72 15 30 00 : SERVICIOS DE VIDRIOS Y VENTANERÍA
 72 15 27 00 : SERVICIOS DE INSTALACIÓN Y REPARACIÓN DE CONCRETO
 72 15 25 00 : SERVICIOS DE INSTALACIÓN DE PISOS
 72 15 28 00 : SERVICIOS DE PERFORACIÓN DE POZOS DE AGUA
 72 15 24 00 : SERVICIOS DE MONTAJE E INSTALACIÓN DE VENTANAS Y PUERTAS
 72 15 23 00 : SERVICIOS DE CARPINTERÍA
 72 15 22 00 : SERVICIOS DE BALDOSA TERRAZO Y MÁRMOL Y MÓSTACOS
 72 15 20 00 : SERVICIOS DE PAÑETADO Y DRYWALL
 72 15 19 00 : SERVICIOS DE ALBAÑILERÍA Y MAMPUSTERÍA
 72 15 15 00 : SERVICIOS DE SISTEMAS ELÉCTRICOS
 72 15 14 00 : SERVICIOS DE CONSTRUCCIÓN DE RECUBRIMIENTOS DE MUROS
 72 15 13 00 : SERVICIOS DE PINTURA E INSTALACIÓN DE PAPEL DE COLGADURA
 72 14 15 00 : SERVICIOS DE PREPARACIÓN DE TIERRAS
 72 14 11 00 : SERVICIOS DE CONSTRUCCIÓN Y REVESTIMIENTO Y PAVIMENTACIÓN DE INFRAEST...
 72 14 14 00 : SERVICIOS DE CONSTRUCCIÓN Y REPARACIÓN DE FACILIDADES DE DETENCIÓN
 72 10 33 00 : SERVICIOS DE MANTENIMIENTO Y REPARACIÓN DE INFRAESTRUCTURA
 72 10 15 00 : SERVICIOS DE APOYO PARA LA CONSTRUCCIÓN
 56 10 15 00 : MUEBLES

-----CONTINUA-----
 Pág. 63 de 181

CAMARA DE COMERCIO DE TUNJA
OCHOA GARCIA HECTOR MAURICIO
 Fecha expedición: 2023/03/06 - 15:45:42 - Récabta No. 5009742811 - Num. Operación: 59 USU/PUB/EX 2023/03/06/022

"EXPEDIDO A TRAVES DEL SISTEMA VIRTUAL S.I.I."

55 12 19 00 : SEÑALIZACIONES
 55 12 17 00 : SEÑALIZACIÓN
 47 14 17 00 : SUMINISTROS PARA ASESOS
 46 17 15 00 : CERRADURAS, ELEMENTOS DE SEGURIDAD Y ACCESORIOS
 46 17 15 00 : TUBOS Y TUBERÍAS COMERCIALES
 39 13 17 00 : CONDUCTOS ELÉCTRICOS, ELECTRODUCTOS Y CABLES AÉREOS
 83 10 15 00 : SERVICIOS DE ACUEDUCTO Y ALCANTARILLADO
 39 11 25 00 : LUMINARIAS DE ESCENARIOS Y ESTUDIOS
 31 37 11 00 : LADRILLOS REFRACTARIOS
 72 15 11 00 : SERVICIOS DE CONSTRUCCIÓN DE PLOMERÍA
 31 34 16 00 : CONJUNTOS DE LÁMINA CON ACABADO LIGERO
 31 24 17 00 : ESPEJOS
 31 25 15 00 : ACTIVADORES
 30 18 16 00 : INSTALACIONES RESIDENCIALES NO SANITARIAS
 30 18 15 00 : PORCELANA SANITARIA
 30 17 20 00 : PUERTAS
 30 17 19 00 : MARCOS DE VENTANAS
 30 17 17 00 : PRODUCTOS DE CRISTAL
 30 17 16 00 : VENTANAS
 30 16 24 00 : MÓDULOS DIVISORIOS
 30 16 23 00 : ACCESORIOS PARA GABINETES
 30 16 15 00 : MATERIALES PARA ACABADOS DE PAREDES
 30 15 35 00 : MATERIAL PARA TEJADOS Y TECHOS
 30 15 17 00 : CAPAS DE SELLAMIENTO DE AISLAMIENTO
 30 13 16 00 : LADRILLOS
 30 13 15 00 : BLOQUES
 30 12 17 00 : MATERIALES DE CONSTRUCCIÓN DE CANCHOS Y CARRILLERAS
 26 14 16 00 : CABLES ELÉCTRICOS Y ACCESORIOS
 20 14 29 00 : TANQUES Y RECIPIENTES ALMACENADORES
 49 21 16 00 : EQUIPO DE GOLF
 56 12 20 00 : MUEBLES DE LABORATORIO
 72 15 16 00 : SERVICIOS DE SISTEMAS ESPECIALIZADOS DE COMUNICACIÓN
 95 12 23 00 : EDIFICIOS Y ESTRUCTURAS DE SALUD Y DEPORTIVAS
 31 16 20 00 : CLAVOS
 71 12 11 00 : SERVICIOS DE TUBERÍA ADJUDADA
 27 13 16 00 : ACCESORIOS DE AIRE Y CONECTORES
 30 17 15 00 : PUERTAS
 31 21 19 00 : APLICADORES DE PINTURA Y ACCESORIOS PARA PINTAR
 30 15 18 00 : MATERIALES PARA REVESTIMIENTO DE PAREDES Y EXTERIOR
 30 16 19 00 : MOLDEADO Y CARPINTERÍA MECÁNICA
 72 15 35 00 : SERVICIOS DE LIMPIEZA ESTRUCTURAL EXTERNA
 30 17 21 00 : PUERTAS PARA GARAJE Y OPERADORES
 30 10 32 00 : FRENZADO
 22 10 15 00 : MAQUINARIA PARA TRABAJO DE DESMOLTE
 27 13 17 00 : CILINDROS NEUMÁTICOS Y CONEXIONES
 27 11 22 00 : HERRAMIENTAS DE ALBAÑILERÍA Y CONCRETO
 27 11 27 00 : HERRAMIENTAS MECÁNICAS

-----CONTINUA-----
 Pág. 70 de 181

CAMARA DE COMERCIO DE TUNJA
OCHOA GARCIA HECTOR MAURICIO
 Fecha expedición: 2023/03/06 - 15:45:42 - Récabta No. 5009742811 - Num. Operación: 59 USU/PUB/EX 2023/03/06/022

"EXPEDIDO A TRAVES DEL SISTEMA VIRTUAL S.I.I."

26 12 15 00 : ALAMBRE ELÉCTRICO
 30 16 15 00 : MATERIALES PARA TECHOS
 39 12 13 00 : CUADROS, REGISTROS Y MENAJE PARA ELECTRICIDAD
 72 14 17 00 : SERVICIOS DE ALQUILER O ARRENDAMIENTO DE EQUIPO Y MAQUINARIA DE CONSTRU...
 25 11 15 00 : EDIFICACIONES HABITADAS COMERCIALES
 95 12 15 00 : EDIFICIOS Y ESTRUCTURAS COMERCIALES Y DE ENTRETENIMIENTO
 72 15 29 00 : SERVICIOS DE MONTAJE DE ACERO ESTRUCTURAL
 72 10 29 00 : SERVICIOS DE MANTENIMIENTO Y REPARACIÓN DE INSTALACIONES
 80 10 16 00 : GERENCIA DE PROYECTOS

EXPERIENCIA No. 44 :
NÚMERO CONSECUTIVO DEL CONTRATO: 044
CONTRATO CELEBRADO POR : 13 - CONSORCIO O UNIÓN TEMPORAL
NOMBRE DEL CONTRATISTA : CONSORCIO LA OVITA
NOMBRE DEL CONTRATANTE : MUNICIPIO DE LA OVITA
VALOR CONTRATADO EN SMLV : 2.36,39
PORCENTAJE DE PARTICIPACIÓN EN EL VALOR EJECUTADO EN CASO DE CONSORCIOS Y UNIONES TEMPORALES : 501

SG FM CL PR - DESCRIPCIÓN
 95 12 17 00 : EDIFICIOS Y ESTRUCTURAS PÚBLICOS
 95 12 19 00 : EDIFICIOS Y ESTRUCTURAS EDUCACIONALES Y DE ADMINISTRACIÓN
 81 10 15 00 : INGENIERÍA CIVIL Y ARQUITECTURA
 76 11 15 00 : SERVICIOS DE LIMPIEZA Y MANTENIMIENTO DE EDIFICIOS GENERALES Y DE OFICINAS
 76 11 18 00 : LIMPIEZA DE VEHÍCULOS DE TRANSPORTE
 73 18 19 00 : SERVICIOS DE SOLDADURA
 73 18 11 00 : SERVICIOS DE REVESTIMIENTO
 72 15 36 00 : SERVICIOS DE TERMINADO INTERIOR, DOTACIÓN Y REMODELACIÓN
 72 15 45 00 : SERVICIOS DE MANTENIMIENTO E INSTALACIÓN DE EQUIPO PESADO
 72 15 34 00 : SERVICIOS DE APAREJAMIENTO Y AMOBILIARJE
 72 15 32 00 : SERVICIOS DE RECUBRIMIENTO, IMPERMEABILIZACIÓN PROTECCIÓN CONTRA CLIM...
 72 15 31 00 : SERVICIOS DE CONSTRUCCIÓN DE FACILIDADES ATLÉTICAS Y RECREATIVAS
 72 15 30 00 : SERVICIOS DE VIDRIOS Y VENTANERÍA
 72 15 27 00 : SERVICIOS DE INSTALACIÓN Y REPARACIÓN DE CONCRETO
 72 15 25 00 : SERVICIOS DE INSTALACIÓN DE PISOS
 72 15 28 00 : SERVICIOS DE PERFORACIÓN DE POZOS DE AGUA
 72 15 24 00 : SERVICIOS DE MONTAJE E INSTALACIÓN DE VENTANAS Y PUERTAS
 72 15 23 00 : SERVICIOS DE CARPINTERÍA
 72 15 22 00 : SERVICIOS DE BALDOSA TERRAZO Y MÁRMOL Y MÓSTACOS
 72 15 20 00 : SERVICIOS DE PAÑETADO Y DRYWALL
 72 15 19 00 : SERVICIOS DE ALBAÑILERÍA Y MAMPUSTERÍA
 72 15 15 00 : SERVICIOS DE SISTEMAS ELÉCTRICOS
 72 15 14 00 : SERVICIOS DE CONSTRUCCIÓN DE RECUBRIMIENTOS DE MUROS
 72 15 13 00 : SERVICIOS DE PINTURA E INSTALACIÓN DE PAPEL DE COLGADURA
 72 14 15 00 : SERVICIOS DE PREPARACIÓN DE TIERRAS
 72 14 11 00 : SERVICIOS DE CONSTRUCCIÓN Y REVESTIMIENTO Y PAVIMENTACIÓN DE INFRAEST...
 72 14 14 00 : SERVICIOS DE CONSTRUCCIÓN Y REPARACIÓN DE FACILIDADES DE DETENCIÓN

-----CONTINUA-----
 Pág. 71 de 181

CAMARA DE COMERCIO DE TUNJA
OCHOA GARCIA HECTOR MAURICIO
 Fecha expedición: 2023/03/06 - 15:45:42 - Récabta No. 5009742811 - Num. Operación: 59 USU/PUB/EX 2023/03/06/022

"EXPEDIDO A TRAVES DEL SISTEMA VIRTUAL S.I.I."

72 10 33 00 : SERVICIOS DE MANTENIMIENTO Y REPARACIÓN DE INFRAESTRUCTURA
 72 10 15 00 : SERVICIOS DE APOYO PARA LA CONSTRUCCIÓN
 56 10 15 00 : MUEBLES
 55 12 19 00 : SEÑALIZACIONES
 55 12 17 00 : SEÑALIZACIÓN
 47 14 17 00 : SUMINISTROS PARA ASESOS
 46 17 15 00 : CERRADURAS, ELEMENTOS DE SEGURIDAD Y ACCESORIOS
 46 17 15 00 : TUBOS Y TUBERÍAS COMERCIALES
 39 13 17 00 : CONDUCTOS ELÉCTRICOS, ELECTRODUCTOS Y CABLES AÉREOS
 83 10 15 00 : SERVICIOS DE ACUEDUCTO Y ALCANTARILLADO
 39 11 25 00 : LUMINARIAS DE ESCENARIOS Y ESTUDIOS
 31 37 11 00 : LADRILLOS REFRACTARIOS
 72 15 11 00 : SERVICIOS DE CONSTRUCCIÓN DE PLOMERÍA
 31 34 16 00 : CONJUNTOS DE LÁMINA CON ACABADO LIGERO
 31 24 17 00 : ESPEJOS
 31 25 15 00 : ACTIVADORES
 30 18 16 00 : INSTALACIONES RESIDENCIALES NO SANITARIAS
 30 18 15 00 : PORCELANA SANITARIA
 30 17 20 00 : PUERTAS
 30 17 19 00 : MARCOS DE VENTANAS
 30 17 17 00 : PRODUCTOS DE CRISTAL
 30 17 16 00 : VENTANAS
 30 16 24 00 : MÓDULOS DIVISORIOS
 30 16 23 00 : ACCESORIOS PARA GABINETES
 30 16 15 00 : MATERIALES PARA ACABADOS DE PAREDES
 30 15 35 00 : MATERIAL PARA TEJADOS Y TECHOS
 30 15 17 00 : CAPAS DE SELLAMIENTO DE AISLAMIENTO
 30 13 16 00 : LADRILLOS
 30 13 15 00 : BLOQUES
 30 12 17 00 : MATERIALES DE CONSTRUCCIÓN DE CANCHOS Y CARRILLERAS
 26 14 16 00 : CABLES ELÉCTRICOS Y ACCESORIOS
 20 14 29 00 : TANQUES Y RECIPIENTES ALMACENADORES
 49 21 16 00 : EQUIPO DE GOLF
 56 12 20 00 : MUEBLES DE LABORATORIO
 72 15 16 00 : SERVICIOS DE SISTEMAS ESPECIALIZADOS DE COMUNICACIÓN
 95 12 23 00 : EDIFICIOS Y ESTRUCTURAS DE SALUD Y DEPORTIVAS
 31 16 20 00 : CLAVOS
 71 12 11 00 : SERVICIOS DE TUBERÍA ADJUDADA
 27 13 16 00 : ACCESORIOS DE AIRE Y CONECTORES
 30 17 15 00 : PUERTAS
 31 21 19 00 : APLICADORES DE PINTURA Y ACCESORIOS PARA PINTAR
 30 15 18 00 : MATERIALES PARA REVESTIMIENTO DE PAREDES Y EXTERIOR
 30 16 19 00 : MOLDEADO Y CARPINTERÍA MECÁNICA
 72 15 35 00 : SERVICIOS DE LIMPIEZA ESTRUCTURAL EXTERNA
 20 14 19 00 : EQUIPO DE TRATAMIENTO DE GAS
 30 17 21 00 : PUERTAS PARA GARAJE Y OPERADORES
 30 10 32 00 : FRENZADO

-----CONTINUA-----
 Pág. 72 de 181

CAMARA DE COMERCIO DE TUNJA
OCHOA GARCIA HECTOR MAURICIO
Fecha expedición: 2023/03/05 - 15:45:42 - RUC: 5009742911 - Num. Operación: 99 USU/PUB/XX 2023/03/05/052

*** EXPEDIDO A TRAVES DEL SISTEMA VIRTUAL S.I.I. ***

22 10 15 00 :	INQUINARIA PARA TRABAJO DE RESINTE
27 13 17 00 :	CILINDROS HEMÁTICOS Y COMPONENTES
27 11 22 00 :	HERRAMIENTAS DE ALBAÑILERÍA Y CONCRETO
27 11 27 00 :	HERRAMIENTAS MECÁNICAS
26 12 15 00 :	ALAMBRE ELÉCTRICO
30 16 16 00 :	MATERIALES PARA TECHOS
39 12 13 00 :	CUADROS, REGISTROS Y HERRAJE PARA ELECTRICIDAD
72 14 17 00 :	SERVICIOS DE ALQUILER O ARRENDAMIENTO DE EQUIPO Y INQUINARIA DE CONSTRU...
25 11 15 00 :	EMBARCACIONES MARÍTIMAS COMERCIALES
95 12 15 00 :	EDIFICIOS Y ESTRUCTURAS COMERCIALES Y DE ENTRETENIMIENTO
72 15 29 00 :	SERVICIOS DE MONTAJE DE ACERO ESTRUCTURAL
72 10 29 00 :	SERVICIOS DE MANTENIMIENTO Y REPARACIÓN DE INSTALACIONES
80 10 16 00 :	GERENCIA DE PROYECTOS

EXPERIENCIA No. 45 :
NÚMERO CONSECUTIVO DEL CONTRATO: 045
CONTRATO CELEBRADO POR : 11 - EL PROponente
NOMBRE DEL CONTRATISTA : OCHOA GARCIA HECTOR MAURICIO
NOMBRE DEL CONTRATANTE : GOBERNACION DE BOYACA
VALOR CONTRATADO EN SHMLV : 191,48

80 FM CL PR - DESCRIPCIÓN	
95 12 17 00 :	EDIFICIOS Y ESTRUCTURAS PÚBLICOS
95 12 19 00 :	EDIFICIOS Y ESTRUCTURAS EDUCACIONALES Y DE ADMINISTRACIÓN
81 10 15 00 :	INGENIERÍA CIVIL Y ARQUITECTURA
76 11 15 00 :	SERVICIOS DE LIMPIEZA Y MANTENIMIENTO DE EDIFICIOS GENERALES Y DE OFICINAS
76 11 18 00 :	LIMPIEZA DE VEHÍCULOS DE TRANSPORTE
73 18 19 00 :	SERVICIOS DE SOLDADURA
73 18 11 00 :	SERVICIOS DE REVESTIMIENTO
72 15 35 00 :	SERVICIOS DE TENDIDO INTERIOR, DOTACIÓN Y REDECORACIÓN
72 15 45 00 :	SERVICIOS DE MANTENIMIENTO E INSTALACIÓN DE EQUIPO PESADO
72 15 34 00 :	SERVICIOS DE APAREJAMIENTO Y AMBLAJE
72 15 32 00 :	SERVICIOS DE RECUBRIMIENTO, IMPERMEABILIZACIÓN PROTECCIÓN CONTRA CLIM...
72 15 31 00 :	SERVICIOS DE CONSTRUCCIÓN DE FACILIDADES ATLÉTICAS Y RECREATIVAS
72 15 30 00 :	SERVICIOS DE VIDRIOS Y VENTANERÍA
72 15 27 00 :	SERVICIOS DE INSTALACIÓN Y REPARACIÓN DE CONCRETO
72 15 25 00 :	SERVICIOS DE INSTALACIÓN DE PISOS
72 15 28 00 :	SERVICIOS DE PERFORACIÓN DE PIZOS DE AGUA
72 15 24 00 :	SERVICIOS DE MONTAJE E INSTALACIÓN DE VENTANAS Y PUERTAS
72 15 23 00 :	SERVICIOS DE CARPINTERÍA
72 15 22 00 :	SERVICIOS DE BALDOSAS TERRAZO Y MÁRMOL Y MOSAICOS
72 15 20 00 :	SERVICIOS DE PAÑETADO Y DRYWALL
72 15 19 00 :	SERVICIOS DE ALBAÑILERÍA Y MASONERÍA
72 15 15 00 :	SERVICIOS DE SISTEMAS ELÉCTRICOS
72 15 14 00 :	SERVICIOS DE CONSTRUCCIÓN DE RECUBRIMIENTOS DE MUROS
72 15 13 00 :	SERVICIOS DE PINTURA E INSTALACIÓN DE PAPEL DE COLGADURA
72 14 15 00 :	SERVICIOS DE PREPARACIÓN DE TIERRAS

***** CONTRATA *****

Pag. 73 de 181

CAMARA DE COMERCIO DE TUNJA
OCHOA GARCIA HECTOR MAURICIO
Fecha expedición: 2023/03/05 - 15:45:42 - RUC: 5009742911 - Num. Operación: 99 USU/PUB/XX 2023/03/05/052

*** EXPEDIDO A TRAVES DEL SISTEMA VIRTUAL S.I.I. ***

72 14 11 00 :	SERVICIOS DE CONSTRUCCIÓN Y REVESTIMIENTO Y PAVIMENTACIÓN DE INFRAEST...
72 14 14 00 :	SERVICIOS DE CONSTRUCCIÓN Y REPARACIÓN DE FACILIDADES DE DETECCIÓN
72 10 33 00 :	SERVICIOS DE MANTENIMIENTO Y REPARACIÓN DE INFRAESTRUCTURA
72 10 15 00 :	SERVICIOS DE APOYO PARA LA CONSTRUCCIÓN
56 10 15 00 :	MUEBLES
55 12 19 00 :	SERIALIZACIONES
55 12 17 00 :	SERIALIZACIÓN
47 13 17 00 :	SUBMINISTROS PARA ASEOS
46 17 15 00 :	CERRADURAS, ELEMENTOS DE SEGURIDAD Y ACCESORIOS
40 17 15 00 :	TUBOS Y TUBERÍAS COMERCIALES
39 13 17 00 :	CONDUCTOS ELÉCTRICOS, ELECTRODUCTOS Y CABLES AÉREOS
83 10 15 00 :	SERVICIOS DE ACUEDUCTO Y ALCANTARILLADO
39 11 25 00 :	INJINERIAS DE ESCENARIOS Y ESTUDIOS
31 37 11 00 :	LADRILLOS REFRACTARIOS
72 15 11 00 :	SERVICIOS DE CONSTRUCCIÓN DE PLUMBERÍA
31 34 16 00 :	CONJUNTOS DE LAMINA CON ACABADO LIGADO
31 24 17 00 :	ESPEJOS
31 25 15 00 :	ACTIVADORES
30 18 16 00 :	INSTALACIONES RESIDENCIALES NO SANITARIAS
30 18 15 00 :	PORCELANA SANITARIA
30 17 20 00 :	PUERTAS
30 17 19 00 :	MARCOS DE VENTANAS
30 17 17 00 :	PRODUCTOS DE CRISTAL
30 17 16 00 :	VENTANAS
30 16 24 00 :	MUROS DIVISORIOS
30 16 23 00 :	ACCESORIOS PARA GABINETES
30 16 15 00 :	MATERIALES PARA ACABADOS DE PAREDES
30 15 15 00 :	MATERIAL PARA TEJADOS Y TECHOS
30 14 17 00 :	CAPAS DE SELLAMIENTO DE AISLAMIENTO
30 13 16 00 :	LADRILLOS
30 13 15 00 :	BLOQUES
30 12 17 00 :	MATERIALES DE CONSTRUCCIÓN DE CAMINOS Y CARRILERAS
26 12 16 00 :	CABLES ELÉCTRICOS Y ACCESORIOS
20 14 29 00 :	TAHQUES Y RECIPIENTES ALMACENADORES
49 21 16 00 :	EQUIPO DE GOLF
56 12 20 00 :	MUEBLES DE LABORATORIO
72 15 16 00 :	SERVICIOS DE SISTEMAS ESPECIALIZADOS DE COMUNICACIÓN
95 12 23 00 :	EDIFICIOS Y ESTRUCTURAS DE SALUD Y DEPORTIVAS
31 16 20 00 :	CLAVOS
71 12 11 00 :	SERVICIOS DE TUBERÍA ADJUNDA
27 13 16 00 :	ACCESORIOS DE AIRE Y COLECTORES
30 17 15 00 :	PUERTAS
31 21 19 00 :	APLICADORES DE PINTURA Y ACCESORIOS PARA PINTAR
30 15 18 00 :	MATERIALES PARA REVESTIMIENTO DE PAREDES Y EXTERIOR
30 16 19 00 :	MOLDEADO Y CARPINTERÍA MECÁNICA
72 15 35 00 :	SERVICIOS DE LIMPIEZA ESTRUCTURAL EXTERNA
20 14 19 00 :	EQUIPO DE TRATAMIENTO DE GAS

***** CONTRATA *****

Pag. 74 de 181

CAMARA DE COMERCIO DE TUNJA
OCHOA GARCIA HECTOR MAURICIO
Fecha expedición: 2023/03/05 - 15:45:42 - RUC: 5009742911 - Num. Operación: 99 USU/PUB/XX 2023/03/05/052

*** EXPEDIDO A TRAVES DEL SISTEMA VIRTUAL S.I.I. ***

30 17 21 00 :	PUERTAS PARA GARAJE Y OPERADORES
30 10 32 00 :	EMBRAJADO
22 10 15 00 :	INQUINARIA PARA TRABAJO DE RESINTE
27 13 17 00 :	CILINDROS HEMÁTICOS Y COMPONENTES
27 11 22 00 :	HERRAMIENTAS DE ALBAÑILERÍA Y CONCRETO
27 11 27 00 :	HERRAMIENTAS MECÁNICAS
26 12 15 00 :	ALAMBRE ELÉCTRICO
30 16 16 00 :	MATERIALES PARA TECHOS
39 12 13 00 :	CUADROS, REGISTROS Y HERRAJE PARA ELECTRICIDAD
72 14 17 00 :	SERVICIOS DE ALQUILER O ARRENDAMIENTO DE EQUIPO Y INQUINARIA DE CONSTRU...
25 11 15 00 :	EMBARCACIONES MARÍTIMAS COMERCIALES
95 12 15 00 :	EDIFICIOS Y ESTRUCTURAS COMERCIALES Y DE ENTRETENIMIENTO

EXPERIENCIA No. 46 :
NÚMERO CONSECUTIVO DEL CONTRATO: 046
CONTRATO CELEBRADO POR : 11 - EL PROponente
NOMBRE DEL CONTRATISTA : OCHOA GARCIA HECTOR MAURICIO
NOMBRE DEL CONTRATANTE : MUNICIPIO DE SUSACOH
VALOR CONTRATADO EN SHMLV : 1295,55

80 FM CL PR - DESCRIPCIÓN	
95 12 17 00 :	EDIFICIOS Y ESTRUCTURAS PÚBLICOS
95 12 19 00 :	EDIFICIOS Y ESTRUCTURAS EDUCACIONALES Y DE ADMINISTRACIÓN
81 10 15 00 :	INGENIERÍA CIVIL Y ARQUITECTURA
76 11 15 00 :	SERVICIOS DE LIMPIEZA Y MANTENIMIENTO DE EDIFICIOS GENERALES Y DE OFICINAS
76 11 18 00 :	LIMPIEZA DE VEHÍCULOS DE TRANSPORTE
73 18 19 00 :	SERVICIOS DE SOLDADURA
73 18 11 00 :	SERVICIOS DE REVESTIMIENTO
72 15 35 00 :	SERVICIOS DE TENDIDO INTERIOR, DOTACIÓN Y REDECORACIÓN
72 15 45 00 :	SERVICIOS DE MANTENIMIENTO E INSTALACIÓN DE EQUIPO PESADO
72 15 34 00 :	SERVICIOS DE APAREJAMIENTO Y AMBLAJE
72 15 32 00 :	SERVICIOS DE RECUBRIMIENTO, IMPERMEABILIZACIÓN PROTECCIÓN CONTRA CLIM...
72 15 31 00 :	SERVICIOS DE CONSTRUCCIÓN DE FACILIDADES ATLÉTICAS Y RECREATIVAS
72 15 30 00 :	SERVICIOS DE VIDRIOS Y VENTANERÍA
72 15 27 00 :	SERVICIOS DE INSTALACIÓN Y REPARACIÓN DE CONCRETO
72 15 25 00 :	SERVICIOS DE INSTALACIÓN DE PISOS
72 15 28 00 :	SERVICIOS DE PERFORACIÓN DE PIZOS DE AGUA
72 15 24 00 :	SERVICIOS DE MONTAJE E INSTALACIÓN DE VENTANAS Y PUERTAS
72 15 23 00 :	SERVICIOS DE CARPINTERÍA
72 15 22 00 :	SERVICIOS DE BALDOSAS TERRAZO Y MÁRMOL Y MOSAICOS
72 15 20 00 :	SERVICIOS DE PAÑETADO Y DRYWALL
72 15 19 00 :	SERVICIOS DE ALBAÑILERÍA Y MASONERÍA
72 15 15 00 :	SERVICIOS DE SISTEMAS ELÉCTRICOS
72 15 14 00 :	SERVICIOS DE CONSTRUCCIÓN DE RECUBRIMIENTOS DE MUROS
72 15 13 00 :	SERVICIOS DE PINTURA E INSTALACIÓN DE PAPEL DE COLGADURA
72 14 15 00 :	SERVICIOS DE PREPARACIÓN DE TIERRAS
72 14 11 00 :	SERVICIOS DE CONSTRUCCIÓN Y REVESTIMIENTO Y PAVIMENTACIÓN DE INFRAEST...

***** CONTRATA *****

Pag. 75 de 181

CAMARA DE COMERCIO DE TUNJA
OCHOA GARCIA HECTOR MAURICIO
Fecha expedición: 2023/03/05 - 15:45:42 - RUC: 5009742911 - Num. Operación: 99 USU/PUB/XX 2023/03/05/052

*** EXPEDIDO A TRAVES DEL SISTEMA VIRTUAL S.I.I. ***

72 14 14 00 :	SERVICIOS DE CONSTRUCCIÓN Y REPARACIÓN DE FACILIDADES DE DETECCIÓN
72 10 33 00 :	SERVICIOS DE MANTENIMIENTO Y REPARACIÓN DE INFRAESTRUCTURA
72 10 15 00 :	SERVICIOS DE APOYO PARA LA CONSTRUCCIÓN
56 10 15 00 :	MUEBLES
55 12 19 00 :	SERIALIZACIONES
55 12 17 00 :	SERIALIZACIÓN
47 13 17 00 :	SUBMINISTROS PARA ASEOS
46 17 15 00 :	CERRADURAS, ELEMENTOS DE SEGURIDAD Y ACCESORIOS
40 17 15 00 :	TUBOS Y TUBERÍAS COMERCIALES
39 13 17 00 :	CONDUCTOS ELÉCTRICOS, ELECTRODUCTOS Y CABLES AÉREOS
83 10 15 00 :	SERVICIOS DE ACUEDUCTO Y ALCANTARILLADO
39 11 25 00 :	INJINERIAS DE ESCENARIOS Y ESTUDIOS
31 37 11 00 :	LADRILLOS REFRACTARIOS
72 15 11 00 :	SERVICIOS DE CONSTRUCCIÓN DE PLUMBERÍA
31 34 16 00 :	CONJUNTOS DE LAMINA CON ACABADO LIGADO
31 24 17 00 :	ESPEJOS
31 25 15 00 :	ACTIVADORES
30 18 16 00 :	INSTALACIONES RESIDENCIALES NO SANITARIAS
30 18 15 00 :	PORCELANA SANITARIA
30 17 20 00 :	PUERTAS
30 17 19 00 :	MARCOS DE VENTANAS
30 17 17 00 :	PRODUCTOS DE CRISTAL
30 17 16 00 :	VENTANAS
30 16 24 00 :	MUROS DIVISORIOS
30 16 23 00 :	ACCESORIOS PARA GABINETES
30 16 15 00 :	MATERIALES PARA ACABADOS DE PAREDES
30 15 15 00 :	MATERIAL PARA TEJADOS Y TECHOS
30 14 17 00 :	CAPAS DE SELLAMIENTO DE AISLAMIENTO
30 13 16 00 :	LADRILLOS
30 13 15 00 :	BLOQUES
30 12 17 00 :	MATERIALES DE CONSTRUCCIÓN DE CAMINOS Y CARRILERAS
26 12 16 00 :	CABLES ELÉCTRICOS Y ACCESORIOS
20 14 29 00 :	TAHQUES Y RECIPIENTES ALMACENADORES
49 21 16 00 :	EQUIPO DE GOLF
56 12 20 00 :	MUEBLES DE LABORATORIO
72 15 16 00 :	SERVICIOS DE SISTEMAS ESPECIALIZADOS DE COMUNICACIÓN
95 12 23 00 :	EDIFICIOS Y ESTRUCTURAS DE SALUD Y DEPORTIVAS
31 16 20 00 :	CLAVOS
71 12 11 00 :	SERVICIOS DE TUBERÍA ADJUNDA
27 13 16 00 :	ACCESORIOS DE AIRE Y COLECTORES
30 17 15 00 :	PUERTAS
31 21 19 00 :	APLICADORES DE PINTURA Y ACCESORIOS PARA PINTAR
30 15 18 00 :	MATERIALES PARA REVESTIMIENTO DE PAREDES Y EXTERIOR
30 16 19 00 :	MOLDEADO Y CARPINTERÍA MECÁNICA
72 15 35 00 :	SERVICIOS DE LIMPIEZA ESTRUCTURAL EXTERNA
20 14 19 00 :	EQUIPO DE TRATAMIENTO DE GAS
30 17 21 00 :	PUERTAS PARA GARAJE Y OPERADORES

***** CONTRATA *****

Pag. 76 de 181

CAMARA DE COMERCIO DE TUNJA OCHOA GARCIA HECTOR MAURICIO	
Fecha expedición: 2023/03/06 15:45:42 **** Recibo No. 500742911 **** Num. Operación: 69 USUPURX 2023/06/042	
*** EXPEDIDO A TRAVES DEL SISTEMA VIRTUAL S.I.I. ***	
30 10 32 00 :	ENREJADO
22 10 15 00 :	INGENIERIA PARA TRABAJO DE DESHONTE
27 13 17 00 :	CILINDROS HEMÁTICOS Y COMPONENTES
27 13 22 00 :	herramientas de albañilería y concreto
27 13 27 00 :	herramientas mecánicas
26 12 15 00 :	ALAMBRE ELÉCTRICO
30 16 16 00 :	MATERIALES PARA TECHOS
39 12 13 00 :	CUADROS, REGISTROS Y HENAJE PARA ELECTRICIDAD
72 14 17 00 :	SERVICIOS DE ALQUILER O ARRENDAMIENTO DE EQUIPO Y INGENIERIA DE CONSTR...
25 11 15 00 :	EMBARCACIONES MARÍTIMAS COMERCIALES
45 12 15 00 :	EDIFICIOS Y ESTRUCTURAS COMERCIALES Y DE ENTRETENIMIENTO
72 15 29 00 :	SERVICIOS DE MONTAJE DE ACERO ESTRUCTURAL
72 10 29 00 :	SERVICIOS DE MANTENIMIENTO Y REPARACIÓN DE INSTALACIONES
80 10 16 00 :	GERENCIA DE PROYECTOS
EXPERIENCIA No. 47 :	
NÚMERO CONSECUTIVO DEL CONTRATO:047	
CONTRATO CELEBRADO POR :3 - CONSORCIO O UNIÓN TEMPORAL	
NOMBRE DEL CONTRATISTA :CONSORCIO INTERVAL 32 BOYACA	
NOMBRE DEL CONTRATANTE :GOBERNACION DE BOYACA	
VALOR CONTRATADO EN SIMILV :1995,40	
PORCENTAJE DE PARTICIPACIÓN EN EL VALOR EJECUTADO EN CASO DE CONSORCIOS Y UNIONES TEMPORALES: 49%	
SG FM CL PR - DESCRIPCIÓN	
81 10 15 00 :	INGENIERIA CIVIL Y ARQUITECTURA
72 15 20 00 :	SERVICIOS DE PANTADO Y DRYWALL
72 15 14 00 :	SERVICIOS DE CONSTRUCCIÓN DE RECUBRIMIENTOS DE MUROS
72 14 15 00 :	SERVICIOS DE PREPARACIÓN DE TIERRAS
72 14 17 00 :	SERVICIOS DE ALQUILER O ARRENDAMIENTO DE EQUIPO Y INGENIERIA DE CONSTR...
72 14 11 00 :	SERVICIOS DE CONSTRUCCIÓN Y REVESTIMIENTO Y PAVIMENTACIÓN DE INFRAEST...
72 10 29 00 :	SERVICIOS DE MANTENIMIENTO Y REPARACIÓN DE INSTALACIONES
72 10 33 00 :	SERVICIOS DE MANTENIMIENTO Y REPARACIÓN DE INFRAESTRUCTURA
72 10 15 00 :	SERVICIOS DE APOYO PARA LA CONSTRUCCIÓN
55 12 19 00 :	SEÑALIZACIONES
55 12 17 00 :	SEÑALIZACIÓN
31 37 11 00 :	LADRILLOS REFRACTARIOS
30 12 19 00 :	MATERIALES PARA ESTABILIZACIÓN Y REFUERZO DE SUELOS
30 12 17 00 :	MATERIALES DE CONSTRUCCIÓN DE CANCHOS Y CARRILERAS
30 11 18 00 :	AGREGADOS
30 11 15 00 :	CONCRETO Y MORTEROS
30 10 24 00 :	VARILLAS
27 13 17 00 :	CILINDROS HEMÁTICOS Y COMPONENTES
27 13 15 00 :	herramientas mecánicas
27 13 27 00 :	herramientas mecánicas
27 11 22 00 :	herramientas de albañilería y concreto
22 10 15 00 :	INGENIERIA PARA TRABAJO DE DESHONTE
----- CONTINUA -----	

Pág. 77 de 191

CAMARA DE COMERCIO DE TUNJA OCHOA GARCIA HECTOR MAURICIO	
Fecha expedición: 2023/03/06 15:45:42 **** Recibo No. 500742911 **** Num. Operación: 69 USUPURX 2023/06/042	
*** EXPEDIDO A TRAVES DEL SISTEMA VIRTUAL S.I.I. ***	
95 11 15 00 :	VÍAS DE TRÁFICO LIMITADO
95 11 16 00 :	VÍAS DE TRÁFICO ABIERTO
45 12 15 00 :	EDIFICIOS Y ESTRUCTURAS COMERCIALES Y DE ENTRETENIMIENTO
45 12 16 00 :	EDIFICIOS Y ESTRUCTURAS DE TRANSPORTE
30 19 16 00 :	ESCALERAS Y ACCESORIOS DE ANDAMIAJE
72 14 10 00 :	SERVICIOS DE CONSTRUCCIÓN DE AUTOPISTAS Y CARRETERAS
72 15 11 00 :	SERVICIOS DE CONSTRUCCIÓN DE PLOMERÍA
40 16 15 00 :	FILTROS
40 17 16 00 :	TUBOS Y TUBERÍAS INDUSTRIALES
40 17 15 00 :	TUBOS Y TUBERÍAS COMERCIALES
11 11 15 00 :	BARRO Y TIERRA
72 14 16 00 :	SERVICIOS DE CONSTRUCCIÓN DE SISTEMAS DE TRÁNSITO MASIVO
72 15 19 00 :	SERVICIOS DE ALBAÑILERÍA Y MAESTRÍA
11 11 16 00 :	PIEDRA
11 11 17 00 :	ARENA
11 11 18 00 :	ARCILLAS
77 10 17 00 :	SERVICIOS DE ASesoría AMBIENTAL
77 10 18 00 :	AUDITORÍA AMBIENTAL
81 14 15 00 :	CONTROL DE CALIDAD
80 10 16 00 :	GERENCIA DE PROYECTOS
56 12 20 00 :	INMUEBLES DE LABORATORIO
72 15 16 00 :	SERVICIOS DE SISTEMAS ESPECIALIZADOS DE COMUNICACIÓN
95 12 23 00 :	EDIFICIOS Y ESTRUCTURAS DE SALUD Y DEPORTIVAS
31 16 20 00 :	CLAVOS
71 12 11 00 :	SERVICIOS DE TUBERÍA AJUZADA
27 13 16 00 :	ACCESORIOS DE AIRE Y CONECTORES
30 17 15 00 :	PUERTAS
31 21 19 00 :	APLICADORES DE PINTURA Y ACCESORIOS PARA PINTAR
30 15 18 00 :	MATERIALES PARA REVESTIMIENTO DE PAREDES Y EXTERIOR
30 16 19 00 :	MOLEADO Y CARPINTERÍA MECÁNICA
72 15 35 00 :	SERVICIOS DE LIMPIEZA ESTRUCTURAL EXTERNA
26 12 16 00 :	CABLES ELÉCTRICOS Y ACCESORIOS
30 18 15 00 :	PORCELANA SANITARIA
30 17 17 00 :	PRODUCTOS DE CRISTAL
20 14 19 00 :	EQUIPO DE TRATAMIENTO DE GAS
30 17 21 00 :	PUERTAS PARA GARAJE Y OPERADORES
30 17 16 00 :	VENTANAS
30 10 32 00 :	ENREJADO
26 12 15 00 :	ALAMBRE ELÉCTRICO
30 16 16 00 :	MATERIALES PARA TECHOS
39 12 13 00 :	CUADROS, REGISTROS Y HENAJE PARA ELECTRICIDAD
25 11 15 00 :	EMBARCACIONES MARÍTIMAS COMERCIALES
83 10 15 00 :	SERVICIOS DE ACUEDUCTO Y ALCAHATILLADO
81 10 22 00 :	INGENIERÍA DE TRANSPORTE
72 15 27 00 :	SERVICIOS DE INSTALACIÓN Y REPARACIÓN DE CONCRETO
72 15 29 00 :	SERVICIOS DE MONTAJE DE ACERO ESTRUCTURAL
77 10 15 00 :	EVALUACIÓN DE IMPACTO AMBIENTAL
----- CONTINUA -----	

Pág. 78 de 191

CAMARA DE COMERCIO DE TUNJA OCHOA GARCIA HECTOR MAURICIO	
Fecha expedición: 2023/03/06 15:45:42 **** Recibo No. 500742911 **** Num. Operación: 69 USUPURX 2023/06/042	
*** EXPEDIDO A TRAVES DEL SISTEMA VIRTUAL S.I.I. ***	
77 11 16 00 :	REHABILITACIÓN AMBIENTAL
EXPERIENCIA No. 48 :	
NÚMERO CONSECUTIVO DEL CONTRATO:048	
CONTRATO CELEBRADO POR :1 - EL PROPOHEITE	
NOMBRE DEL CONTRATISTA :OCHOA GARCIA HECTOR MAURICIO	
NOMBRE DEL CONTRATANTE :GOBERNACION DE BOYACA	
VALOR CONTRATADO EN SIMILV :195,71	
SG FM CL PR - DESCRIPCIÓN	
81 10 15 00 :	INGENIERIA CIVIL Y ARQUITECTURA
72 15 20 00 :	SERVICIOS DE PANTADO Y DRYWALL
72 15 14 00 :	SERVICIOS DE CONSTRUCCIÓN DE RECUBRIMIENTOS DE MUROS
72 14 15 00 :	SERVICIOS DE PREPARACIÓN DE TIERRAS
72 14 17 00 :	SERVICIOS DE ALQUILER O ARRENDAMIENTO DE EQUIPO Y INGENIERIA DE CONSTR...
72 14 11 00 :	SERVICIOS DE CONSTRUCCIÓN Y REVESTIMIENTO Y PAVIMENTACIÓN DE INFRAEST...
72 10 29 00 :	SERVICIOS DE MANTENIMIENTO Y REPARACIÓN DE INSTALACIONES
72 10 33 00 :	SERVICIOS DE MANTENIMIENTO Y REPARACIÓN DE INFRAESTRUCTURA
72 10 15 00 :	SERVICIOS DE APOYO PARA LA CONSTRUCCIÓN
55 12 19 00 :	SEÑALIZACIONES
55 12 17 00 :	SEÑALIZACIÓN
31 37 11 00 :	LADRILLOS REFRACTARIOS
30 12 19 00 :	MATERIALES PARA ESTABILIZACIÓN Y REFUERZO DE SUELOS
30 12 17 00 :	MATERIALES DE CONSTRUCCIÓN DE CANCHOS Y CARRILERAS
30 11 18 00 :	AGREGADOS
30 11 15 00 :	CONCRETO Y MORTEROS
30 10 24 00 :	VARILLAS
27 13 17 00 :	CILINDROS HEMÁTICOS Y COMPONENTES
27 13 15 00 :	herramientas mecánicas
27 11 27 00 :	herramientas mecánicas
27 11 22 00 :	herramientas de albañilería y concreto
22 10 15 00 :	INGENIERIA PARA TRABAJO DE DESHONTE
95 11 15 00 :	VÍAS DE TRÁFICO LIMITADO
95 11 16 00 :	VÍAS DE TRÁFICO ABIERTO
45 12 15 00 :	EDIFICIOS Y ESTRUCTURAS COMERCIALES Y DE ENTRETENIMIENTO
45 12 16 00 :	EDIFICIOS Y ESTRUCTURAS DE TRANSPORTE
30 19 16 00 :	ESCALERAS Y ACCESORIOS DE ANDAMIAJE
72 14 10 00 :	SERVICIOS DE CONSTRUCCIÓN DE AUTOPISTAS Y CARRETERAS
72 15 11 00 :	SERVICIOS DE CONSTRUCCIÓN DE PLOMERÍA
40 16 15 00 :	FILTROS
40 17 16 00 :	TUBOS Y TUBERÍAS INDUSTRIALES
40 17 15 00 :	TUBOS Y TUBERÍAS COMERCIALES
11 11 15 00 :	BARRO Y TIERRA
72 14 16 00 :	SERVICIOS DE CONSTRUCCIÓN DE SISTEMAS DE TRÁNSITO MASIVO
72 15 19 00 :	SERVICIOS DE ALBAÑILERÍA Y MAESTRÍA
11 11 16 00 :	PIEDRA
11 11 17 00 :	ARENA
----- CONTINUA -----	

Pág. 79 de 191

CAMARA DE COMERCIO DE TUNJA OCHOA GARCIA HECTOR MAURICIO	
Fecha expedición: 2023/03/06 15:45:42 **** Recibo No. 500742911 **** Num. Operación: 69 USUPURX 2023/06/042	
*** EXPEDIDO A TRAVES DEL SISTEMA VIRTUAL S.I.I. ***	
11 11 18 00 :	ARCILLAS
77 10 17 00 :	SERVICIOS DE ASesoría AMBIENTAL
77 10 18 00 :	AUDITORÍA AMBIENTAL
81 14 15 00 :	CONTROL DE CALIDAD
80 10 16 00 :	GERENCIA DE PROYECTOS
56 12 20 00 :	INMUEBLES DE LABORATORIO
72 15 16 00 :	SERVICIOS DE SISTEMAS ESPECIALIZADOS DE COMUNICACIÓN
95 12 23 00 :	EDIFICIOS Y ESTRUCTURAS DE SALUD Y DEPORTIVAS
31 16 20 00 :	CLAVOS
71 12 11 00 :	SERVICIOS DE TUBERÍA AJUZADA
27 13 16 00 :	ACCESORIOS DE AIRE Y CONECTORES
30 17 15 00 :	PUERTAS
31 21 19 00 :	APLICADORES DE PINTURA Y ACCESORIOS PARA PINTAR
30 15 18 00 :	MATERIALES PARA REVESTIMIENTO DE PAREDES Y EXTERIOR
30 16 19 00 :	MOLEADO Y CARPINTERÍA MECÁNICA
72 15 35 00 :	SERVICIOS DE LIMPIEZA ESTRUCTURAL EXTERNA
26 12 16 00 :	CABLES ELÉCTRICOS Y ACCESORIOS
30 18 15 00 :	PORCELANA SANITARIA
30 17 17 00 :	PRODUCTOS DE CRISTAL
20 14 19 00 :	EQUIPO DE TRATAMIENTO DE GAS
30 17 21 00 :	PUERTAS PARA GARAJE Y OPERADORES
30 17 16 00 :	VENTANAS
30 10 32 00 :	ENREJADO
26 12 15 00 :	ALAMBRE ELÉCTRICO
30 16 16 00 :	MATERIALES PARA TECHOS
39 12 13 00 :	CUADROS, REGISTROS Y HENAJE PARA ELECTRICIDAD
25 11 15 00 :	EMBARCACIONES MARÍTIMAS COMERCIALES
83 10 15 00 :	SERVICIOS DE ACUEDUCTO Y ALCAHATILLADO
EXPERIENCIA No. 49 :	
NÚMERO CONSECUTIVO DEL CONTRATO:049	
CONTRATO CELEBRADO POR :1 - EL PROPOHEITE	
NOMBRE DEL CONTRATISTA :OCHOA GARCIA HECTOR MAURICIO	
NOMBRE DEL CONTRATANTE :GOBERNACION DE BOYACA	
VALOR CONTRATADO EN SIMILV :76,88	
SG FM CL PR - DESCRIPCIÓN	
81 10 15 00 :	INGENIERIA CIVIL Y ARQUITECTURA
72 15 20 00 :	SERVICIOS DE PANTADO Y DRYWALL
72 15 14 00 :	SERVICIOS DE CONSTRUCCIÓN DE RECUBRIMIENTOS DE MUROS
72 14 15 00 :	SERVICIOS DE PREPARACIÓN DE TIERRAS
72 14 17 00 :	SERVICIOS DE ALQUILER O ARRENDAMIENTO DE EQUIPO Y INGENIERIA DE CONSTR...
72 14 11 00 :	SERVICIOS DE CONSTRUCCIÓN Y REVESTIMIENTO Y PAVIMENTACIÓN DE INFRAEST...
72 10 29 00 :	SERVICIOS DE MANTENIMIENTO Y REPARACIÓN DE INSTALACIONES
72 10 33 00 :	SERVICIOS DE MANTENIMIENTO Y REPARACIÓN DE INSTALACIONES
72 10 15 00 :	SERVICIOS DE APOYO PARA LA CONSTRUCCIÓN
55 12 19 00 :	SEÑALIZACIONES
----- CONTINUA -----	

Pág. 80 de 191

CAMARA DE COMERCIO DE TUNJA
OCHOA GARCIA HECTOR MAURICIO
 Fecha Expedición: 2023/03/06 - 15:45:42 - Récibo No. 5200742911 - Hom. Operación: 93 USUPUB/IX 2023/03/06/002

*** EXPEDIDO A TRAVÉS DEL SISTEMA VIRTUAL S.I.I. ***

55 12 17 00	: SEÑALIZACIÓN
31 37 11 00	: LABRILLOS REFRACTARIOS
29 12 19 00	: MATERIALES PARA ESTABILIZACIÓN Y REFUERZO DE SUELOS
30 12 17 00	: MATERIALES DE CONSTRUCCIÓN DE CAMINOS Y CARRILERAS
30 11 18 00	: AGREGADOS
30 11 15 00	: CONCRETO Y HORTEROS
30 10 24 00	: VARRILLAS
27 13 17 00	: CILINDROS NEUMÁTICOS Y COMPONENTES
27 13 15 00	: HERRAMIENTAS MECÁNICAS
27 11 27 00	: HERRAMIENTAS MECÁNICAS
27 11 22 00	: HERRAMIENTAS DE ALBAÑILERÍA Y CONCRETO
22 10 15 00	: MAQUINARIA PARA TRABAJO DE DESMOLTE
95 11 15 00	: VÍAS DE TRÁFICO LIMITADO
95 11 16 00	: VÍAS DE TRÁFICO ABIERTO
95 12 15 00	: EDIFICIOS Y ESTRUCTURAS COMERCIALES Y DE ENTRETENIMIENTO
95 12 16 00	: EDIFICIOS Y ESTRUCTURAS DE TRANSPORTE
30 19 16 00	: ESCALERAS Y ACCESORIOS DE ANDAHAJE
72 14 10 00	: SERVICIOS DE CONSTRUCCIÓN DE AUTOPISTAS Y CARRETERAS
72 15 11 00	: SERVICIOS DE CONSTRUCCIÓN DE PLOMERÍA
40 16 15 00	: FILTROS
40 17 15 00	: TUBOS Y TUBERÍAS INDUSTRIALES
40 17 15 00	: TUBOS Y TUBERÍAS COMERCIALES
11 11 15 00	: BARRO Y TIERRA
72 14 15 00	: SERVICIOS DE CONSTRUCCIÓN DE SISTEMAS DE TRÁNSITO PASIVO
72 15 19 00	: SERVICIOS DE ALBAÑILERÍA Y MAJISTERÍA
11 11 16 00	: PIEDRA
11 11 17 00	: ARENA
11 11 18 00	: ARCILLAS
77 10 17 00	: SERVICIOS DE ASESORÍA AMBIENTAL
77 10 18 00	: AUDITORÍA AMBIENTAL
81 14 15 00	: CONTROL DE CALIDAD
80 10 16 00	: GERENCIA DE PROYECTOS
56 12 20 00	: MOBILIOS DE LABORATORIO
72 15 15 00	: SERVICIOS DE SISTEMAS ESPECIALIZADOS DE COMUNICACIÓN
95 12 23 00	: EDIFICIOS Y ESTRUCTURAS DE SALUD Y DEPORTIVAS
11 16 20 00	: CLAVOS
71 12 11 00	: SERVICIOS DE TUBERÍA ADJUNDA
27 13 16 00	: ACCESORIOS DE AIRE Y CONECTORES
30 17 15 00	: PUERTAS
31 21 19 00	: APLICADORES DE PINTURA Y ACCESORIOS PARA PINTAR
30 15 18 00	: MATERIALES PARA REVESTIMIENTO DE PAREDES Y EXTERIOR
30 16 19 00	: ISOLADO Y CARPINTERÍA MECÁNICA
72 15 35 00	: SERVICIOS DE LIMPIEZA ESTRUCTURAL EXTERNA
26 12 16 00	: CABLES ELÉCTRICOS Y ACCESORIOS
30 18 15 00	: PORCELANA SANITARIA
30 17 17 00	: PRODUCTOS DE CRISTAL
20 14 19 00	: EQUIPO DE TRATAMIENTO DE GAS

----- CONTINUA -----

Pag. 61 de 101

CAMARA DE COMERCIO DE TUNJA
OCHOA GARCIA HECTOR MAURICIO
 Fecha Expedición: 2023/03/06 - 15:45:42 - Récibo No. 5200742911 - Hom. Operación: 93 USUPUB/IX 2023/03/06/002

*** EXPEDIDO A TRAVÉS DEL SISTEMA VIRTUAL S.I.I. ***

30 17 21 00	: PUERTAS PARA GARAJE Y OPERADORES
30 17 16 00	: VENTANAS
30 16 32 00	: AGREGADOS
26 12 15 00	: ALAMBRE ELÉCTRICO
30 16 16 00	: MATERIALES PARA TECHOS
39 12 13 00	: CUADROS, REGISTROS Y HENAJE PARA ELECTRICIDAD
25 11 15 00	: EMBARCACIONES MARÍTIMAS COMERCIALES
83 10 15 00	: SERVICIOS DE ACUEDUCTO Y ALCANTARILLADO

EXPERIENCIA No. 50 :
 NÚMERO CONSECUTIVO DEL CONTRATO: 050
 CONTRATO CELEBRADO POR : 1 - EL PROPONENTE
 NOMBRE DEL CONTRATISTA : OCHOA GARCIA HECTOR MAURICIO
 NOMBRE DEL CONTRATANTE : GOBERNACION DE BOYACA
 VALOR CONTRATADO EN SMMLV : 78,39

86 FM CL PR - DESCRIPCIÓN	
81 10 15 00	: INGENIERÍA CIVIL Y ARQUITECTURA
72 15 20 00	: SERVICIOS DE PANEADO Y DRYWALL
72 15 14 00	: SERVICIOS DE CONSTRUCCIÓN DE RECUBRIMIENTOS DE MUROS
72 14 15 00	: SERVICIOS DE PREPARACIÓN DE TIERRAS
72 14 17 00	: SERVICIOS DE ALQUILER O ARRENDAMIENTO DE EQUIPO Y MAQUINARIA DE CONSTRU...
72 14 11 00	: SERVICIOS DE CONSTRUCCIÓN Y REVESTIMIENTO Y PAVIMENTACIÓN DE INFRAEST...
72 10 29 00	: SERVICIOS DE MANTENIMIENTO Y REPARACIÓN DE INSTALACIONES
72 10 33 00	: SERVICIOS DE MANTENIMIENTO Y REPARACIÓN DE INFRAESTRUCTURA
72 10 15 00	: SERVICIOS DE APOYO PARA LA CONSTRUCCIÓN
55 12 19 00	: SEÑALIZACIONES
55 12 17 00	: SEÑALIZACIÓN
31 37 11 00	: LABRILLOS REFRACTARIOS
30 12 19 00	: MATERIALES PARA ESTABILIZACIÓN Y REFUERZO DE SUELOS
30 12 17 00	: MATERIALES DE CONSTRUCCIÓN DE CAMINOS Y CARRILERAS
30 11 18 00	: AGREGADOS
30 11 15 00	: CONCRETO Y HORTEROS
30 10 24 00	: VARRILLAS
27 13 17 00	: CILINDROS NEUMÁTICOS Y COMPONENTES
27 13 15 00	: HERRAMIENTAS MECÁNICAS
27 11 27 00	: HERRAMIENTAS MECÁNICAS
27 11 22 00	: HERRAMIENTAS DE ALBAÑILERÍA Y CONCRETO
22 10 15 00	: MAQUINARIA PARA TRABAJO DE DESMOLTE
95 11 15 00	: VÍAS DE TRÁFICO LIMITADO
95 11 16 00	: VÍAS DE TRÁFICO ABIERTO
95 12 15 00	: EDIFICIOS Y ESTRUCTURAS COMERCIALES Y DE ENTRETENIMIENTO
95 12 16 00	: EDIFICIOS Y ESTRUCTURAS DE TRANSPORTE
30 19 16 00	: ESCALERAS Y ACCESORIOS DE ANDAHAJE
72 14 10 00	: SERVICIOS DE CONSTRUCCIÓN DE AUTOPISTAS Y CARRETERAS
72 15 11 00	: SERVICIOS DE CONSTRUCCIÓN DE PLOMERÍA
40 16 15 00	: FILTROS

----- CONTINUA -----

Pag. 62 de 101

CAMARA DE COMERCIO DE TUNJA
OCHOA GARCIA HECTOR MAURICIO
 Fecha Expedición: 2023/03/06 - 15:45:42 - Récibo No. 5200742911 - Hom. Operación: 93 USUPUB/IX 2023/03/06/002

*** EXPEDIDO A TRAVÉS DEL SISTEMA VIRTUAL S.I.I. ***

40 17 16 00	: TUBOS Y TUBERÍAS INDUSTRIALES
40 17 15 00	: TUBOS Y TUBERÍAS COMERCIALES
11 11 15 00	: BARRO Y TIERRA
72 14 15 00	: SERVICIOS DE CONSTRUCCIÓN DE SISTEMAS DE TRÁNSITO PASIVO
72 15 19 00	: SERVICIOS DE ALBAÑILERÍA Y MAJISTERÍA
11 11 16 00	: PIEDRA
11 11 17 00	: ARENA
11 11 18 00	: ARCILLAS
77 10 17 00	: SERVICIOS DE ASESORÍA AMBIENTAL
77 10 18 00	: AUDITORÍA AMBIENTAL
81 14 15 00	: CONTROL DE CALIDAD
80 10 16 00	: GERENCIA DE PROYECTOS

EXPERIENCIA No. 51 :
 NÚMERO CONSECUTIVO DEL CONTRATO: 051
 CONTRATO CELEBRADO POR : 1 - EL PROPONENTE
 NOMBRE DEL CONTRATISTA : OCHOA GARCIA HECTOR MAURICIO
 NOMBRE DEL CONTRATANTE : MUNICIPIO DE TUNJA
 VALOR CONTRATADO EN SMMLV : 1389

86 FM CL PR - DESCRIPCIÓN	
95 12 19 00	: EDIFICIOS Y ESTRUCTURAS EDUCACIONALES Y DE ADMINISTRACIÓN
95 12 17 00	: EDIFICIOS Y ESTRUCTURAS PÚBLICAS
81 11 20 00	: SERVICIOS DE PAVOS
81 11 21 00	: SERVICIOS DE INTERNET
81 11 17 00	: SISTEMAS DE MANEJO DE INFORMACIÓN HIS
81 10 15 00	: INGENIERÍA CIVIL Y ARQUITECTURA
76 11 15 00	: SERVICIOS DE LIMPIEZA Y MANTENIMIENTO DE EDIFICIOS GENERALES Y DE OFICINAS
76 11 16 00	: SERVICIOS DE LIMPIEZA DE COMPONENTES DE EDIFICIOS
73 10 11 00	: SERVICIOS DE REVESTIMIENTO
72 15 40 00	: SERVICIOS DE EDIFICIOS ESPECIALIZADOS Y CONECTOS
72 15 36 00	: SERVICIOS DE TERMINADO INTERIOR, DOTACIÓN Y REMODELACIÓN
72 15 31 00	: SERVICIOS DE APAREJAMIENTO Y ANDAHIAJE
73 18 19 00	: SERVICIOS DE SOLDADURA
72 15 32 00	: SERVICIOS DE RECUBRIMIENTO, HIPERREABILITACIÓN PROTECCIÓN CONTRA CLIM...
72 15 30 00	: SERVICIOS DE MUROS Y VENTANERÍA
72 15 27 00	: SERVICIOS DE INSTALACIÓN Y REPARACIÓN DE CONCRETO
72 15 26 00	: SERVICIOS DE TECHADO Y PAREDES EXTERNAS Y LÁMINAS DE METAL
72 15 25 00	: SERVICIOS DE INSTALACIÓN DE PISOS
72 15 24 00	: SERVICIOS DE MONTAJE E INSTALACIÓN DE VENTANAS Y PUERTAS
72 15 23 00	: SERVICIOS DE CARPINTERÍA
72 15 20 00	: SERVICIOS DE PANEADO Y DRYWALL
72 15 19 00	: SERVICIOS DE ALBAÑILERÍA Y MAJISTERÍA
72 15 16 00	: SERVICIOS DE SISTEMAS ESPECIALIZADOS DE COMUNICACIÓN
72 15 15 00	: SERVICIOS DE SISTEMAS ELÉCTRICOS
72 15 14 00	: SERVICIOS DE CONSTRUCCIÓN DE RECUBRIMIENTOS DE MUROS
72 15 13 00	: SERVICIOS DE PINTURA E INSTALACIÓN DE PAPEL DE COLGADURA

----- CONTINUA -----

Pag. 63 de 101

CAMARA DE COMERCIO DE TUNJA
OCHOA GARCIA HECTOR MAURICIO
 Fecha Expedición: 2023/03/06 - 15:45:42 - Récibo No. 5200742911 - Hom. Operación: 93 USUPUB/IX 2023/03/06/002

*** EXPEDIDO A TRAVÉS DEL SISTEMA VIRTUAL S.I.I. ***

72 14 15 00	: SERVICIOS DE PREPARACIÓN DE TIERRAS
72 14 17 00	: SERVICIOS DE ALQUILER O ARRENDAMIENTO DE EQUIPO Y MAQUINARIA DE CONSTRU...
72 12 14 00	: SERVICIOS DE CONSTRUCCIÓN DE EDIFICIOS PÚBLICOS ESPECIALIZADOS
72 14 10 00	: SERVICIOS DE CONSTRUCCIÓN DE AUTOPISTAS Y CARRETERAS
72 10 15 00	: SERVICIOS DE APOYO PARA LA CONSTRUCCIÓN
52 16 15 00	: EQUIPOS AMBIOSONALES
39 13 17 00	: CONDUCTOS ELÉCTRICOS, ELECTRODUCTOS Y CABLES AÉREOS
30 17 20 00	: PUERTAS
30 17 19 00	: MARCOS DE VENTANAS
30 16 21 00	: LAMINADOS INTERIORES
30 16 18 00	: PLOMERÍA
30 16 15 00	: MATERIALES PARA ACABADOS DE PAREDES
30 15 18 00	: MATERIALES PARA REVESTIMIENTO DE PAREDES Y EXTERIOR
30 15 15 00	: MATERIAL PARA TECHOS Y TECHOS
30 13 17 00	: AZULEJOS Y BALDOSAS
30 13 16 00	: LABRILLOS
30 13 15 00	: BLOQUES
30 11 18 00	: AGREGADOS
30 11 16 00	: CEMENTO Y CAL
30 11 15 00	: CONCRETO Y HORTEROS
27 11 22 00	: HERRAMIENTAS DE ALBAÑILERÍA Y CONCRETO
30 16 16 00	: MATERIALES PARA TECHOS
30 12 17 00	: MATERIALES DE CONSTRUCCIÓN DE CAMINOS Y CARRILERAS
30 19 16 00	: ESCALERAS Y ACCESORIOS DE ANDAHAJE
72 15 31 00	: SERVICIOS DE CONSTRUCCIÓN DE FACILIDADES ATLÉTICAS Y RECREATIVAS
49 16 15 00	: EQUIPOS PARA DEPORTES DE CAMPO
30 24 16 00	: COMPONENTES ESTRUCTURALES DE TRIBUNAS, GRADAS Y ESCALERA
83 10 15 00	: SERVICIOS DE ACUEDUCTO Y ALCANTARILLADO
56 12 15 00	: MOBILIARIO GENERAL DE AULA
95 12 15 00	: EDIFICIOS Y ESTRUCTURAS COMERCIALES Y DE ENTRETENIMIENTO
26 12 16 00	: EQUIPO DE PAVIMENTACIÓN
22 10 15 00	: MAQUINARIA PARA TRABAJO DE DESMOLTE
27 13 17 00	: CILINDROS NEUMÁTICOS Y COMPONENTES
72 15 28 00	: SERVICIOS DE PERFORACIÓN DE POZOS DE AGUA
30 19 18 00	: EQUIPOS Y MATERIALES PARA CONSTRUCCIONES TEMPORALES Y APOYO AL MANTENIM...
46 17 15 00	: CERRADURAS, ELEMENTOS DE SEGURIDAD Y ACCESORIOS
56 10 15 00	: MOBILIOS
30 19 15 00	: ESCALERAS Y ANDAHIOS
30 19 17 00	: GRIFOS
30 18 16 00	: INSTALACIONES RESIDENCIALES NO SANITARIAS
30 18 15 00	: PORCELANA SANITARIA
30 17 17 00	: PRODUCTOS DE CRISTAL
20 14 29 00	: YARQUES Y RECIPIENTES AMACENADORES
30 17 21 00	: PUERTAS PARA GARAJE Y OPERADORES
30 17 16 00	: VENTANAS
30 17 15 00	: PUERTAS
27 11 27 00	: HERRAMIENTAS MECÁNICAS

----- CONTINUA -----

Pag. 64 de 101

CAMARA DE COMERCIO DE TUNJA OCHOA GARCIA HECTOR MAURICIO	
Fecha expedición: 2023/03/06 - 15:45:42 - Ruc: 20230742911 - Num. Operación: 59 USU/PUB/EX 2023/026 0/02	
*** EXPEDIDO A TRAVES DEL SISTEMA VIRTUAL S.I.I. ***	
26 12 16 00	: CABLES ELÉCTRICOS Y ACCESORIOS
26 12 15 00	: ALAMBRE ELÉCTRICO
39 12 13 00	: CUADROS, REGISTROS Y HERRAJE PARA ELECTRICIDAD
31 24 17 00	: ESPEJOS
39 12 19 00	: DISPOSITIVOS Y ACCESORIOS DE SEGURIDAD ELÉCTRICA
73 12 18 00	: SERVICIOS DE INDUSTRIA DE PRODUCTOS DE METALES NO FERROSOS
31 15 20 00	: CABLE DE SEGURIDAD
72 15 17 00	: SERVICIOS DE INSTALACIÓN DE SISTEMAS DE SEGURIDAD FÍSICA E INDUSTRIAL
95 12 27 00	: EDIFICIOS Y ESTRUCTURAS DE DEFENSA
56 11 22 00	: SISTEMAS DE ESCRITORIOS
56 11 21 00	: ASIENTOS
56 11 20 00	: MUEBLES DE APOYO DE LA COMPUTADORA
56 10 19 00	: PIEZAS DE MOBILIARIO Y ACCESORIOS
56 11 18 00	: MUEBLES INDEPENDIENTES
56 11 17 00	: CASEOS Y SISTEMAS NO MODULARES
56 11 16 00	: SISTEMAS DE PANELES
56 11 15 00	: SITIOS DE TRABAJO Y PAQUETES PARA LA OFICINA
56 10 17 00	: MUEBLES DE OFICINA
43 22 33 00	: DISPOSITIVOS Y EQUIPOS PARA INSTALACIÓN DE CONECTIVIDAD DE REDES Y DAT...
43 20 16 00	: COMPONENTES DEL CHASIS
40 18 23 00	: TUBOS DE ACERO SIN UNIONES
40 18 18 00	: TUBOS DE ACERO SOLDADOS
39 12 18 00	: INSTALACIONES DE EDIFICIOS INTELIGENTES - IBI
39 13 15 00	: MARCADORES DE ALAMBRE Y DISPOSITIVOS PARA MARCAR ALAMBRE
39 12 22 00	: INTERRUPTORES ELÉCTRICOS Y ACCESORIOS
39 12 21 00	: EQUIPO DE TRANSMISIÓN Y DISTRIBUCIÓN ELÉCTRICA
39 12 17 00	: FERRETERÍA ELÉCTRICA Y SUMINISTROS
39 12 16 00	: DISPOSITIVOS Y ACCESORIOS PARA LA PROTECCIÓN DE CIRCUITOS
95 14 17 00	: EDIFICIOS Y ESTRUCTURAS PREFABRICADAS COMERCIALES E INDUSTRIALES
72 15 21 00	: SERVICIOS ACÚSTICOS Y DE AISLAMIENTO
45 11 18 00	: EQUIPO DE PRESENTACIÓN DE VIDEO Y DE MEZCLA DE VIDEO Y SONIDO, HARDWARE...
30 14 17 00	: CAPAS DE SELLAMIENTO DE AISLAMIENTO
72 10 29 00	: SERVICIOS DE MANTENIMIENTO Y REPARACIÓN DE INSTALACIONES
72 10 33 00	: SERVICIOS DE MANTENIMIENTO Y REPARACIÓN DE INFRAESTRUCTURA
72 10 29 00	: SERVICIOS DE MONTAJE DE ACERO ESTRUCTURAL
80 10 16 00	: GERENCIA DE PROYECTOS
EXPERIENCIA No.52 :	
NÚMERO CONSECUTIVO DEL CONTRATO:052	
CONTRATO CELEBRADO POR :1 - EL PROPONENTE	
NOMBRE DEL CONTRATISTA :OCHOA GARCIA HECTOR MAURICIO	
NOMBRE DEL CONTRATANTE :GOBERNACION DE BOYACA	
VALOR CONTRATADO EN SMMLV :4,66	
SG FM CL PR - DESCRIPCIÓN	
95 12 17 00	: EDIFICIOS Y ESTRUCTURAS PÚBLICOS
81 10 15 00	: INGENIERIA CIVIL Y ARQUITECTURA
-----CONTINUA-----	

CAMARA DE COMERCIO DE TUNJA OCHOA GARCIA HECTOR MAURICIO	
Fecha expedición: 2023/03/06 - 15:45:42 - Ruc: 20230742911 - Num. Operación: 59 USU/PUB/EX 2023/026 0/02	
*** EXPEDIDO A TRAVES DEL SISTEMA VIRTUAL S.I.I. ***	
73 18 19 00	: SERVICIOS DE SOLDADURA
72 15 32 00	: SERVICIOS DE RECUBRIMIENTO, IMPERMEABILIZACIÓN PROTECCIÓN CONTRA CLIM...
72 15 27 00	: SERVICIOS DE INSTALACIÓN Y REPARACIÓN DE CONCRETO
72 15 25 00	: SERVICIOS DE INSTALACIÓN DE FISSOS
72 15 19 00	: SERVICIOS DE ALBAÑILERÍA Y MAMPUESTERÍA
72 15 13 00	: SERVICIOS DE PINTURA E INSTALACIÓN DE PAPEL DE COLCADURA
72 14 15 00	: SERVICIOS DE PREPARACIÓN DE TIERRAS
72 14 10 00	: SERVICIOS DE CONSTRUCCIÓN DE AUTOPISTAS Y CARRETERAS
72 10 29 00	: SERVICIOS DE MANTENIMIENTO Y REPARACIÓN DE INSTALACIONES
30 12 17 00	: MATERIALES DE CONSTRUCCIÓN DE CIMBIOS Y CARRETERAS
30 10 16 00	: ESCALERAS Y ACCESORIOS DE ALUMINATE
EXPERIENCIA No.53 :	
NÚMERO CONSECUTIVO DEL CONTRATO:053	
CONTRATO CELEBRADO POR :1 - EL PROPONENTE	
NOMBRE DEL CONTRATISTA :OCHOA GARCIA HECTOR MAURICIO	
NOMBRE DEL CONTRATANTE :GOBERNACION DE BOYACA	
VALOR CONTRATADO EN SMMLV :47,89	
SG FM CL PR - DESCRIPCIÓN	
95 12 17 00	: EDIFICIOS Y ESTRUCTURAS PÚBLICOS
81 10 15 00	: INGENIERIA CIVIL Y ARQUITECTURA
75 11 15 00	: SERVICIOS DE LIMPIEZA Y MANTENIMIENTO DE EDIFICIOS GENERALES Y DE OFICINAS
73 18 11 00	: SERVICIOS DE REVESTIMIENTO
72 15 35 00	: SERVICIOS DE LIMPIEZA ESTRUCTURAL EXTERNA
72 15 34 00	: SERVICIOS DE APAREJAMIENTO Y AMANTAJE
72 15 36 00	: SERVICIOS DE TERMINADO INTERIOR, DUTACIÓN Y RENOVACIÓN
72 10 33 00	: SERVICIOS DE MANTENIMIENTO Y REPARACIÓN DE INFRAESTRUCTURA
31 21 19 00	: APLICADORES DE PINTURA Y ACCESORIOS PARA PINTAR
31 21 18 00	: DISOLVENTES Y DILUYENTES PARA PINTURAS
31 21 17 00	: ACABADOS EN GENERAL
31 21 16 00	: ADITIVOS PARA PINTURAS
31 21 15 00	: PINTURAS Y TAPA POROS
EXPERIENCIA No.54 :	
NÚMERO CONSECUTIVO DEL CONTRATO:054	
CONTRATO CELEBRADO POR :1 - EL PROPONENTE	
NOMBRE DEL CONTRATISTA :OCHOA GARCIA HECTOR MAURICIO	
NOMBRE DEL CONTRATANTE :MUNICIPIO DE ARCAIBO	
VALOR CONTRATADO EN SMMLV :9,70	
SG FM CL PR - DESCRIPCIÓN	
55 12 19 00	: SERIALIZACIONES
55 12 17 00	: SERIALIZACIÓN
31 21 19 00	: APLICADORES DE PINTURA Y ACCESORIOS PARA PINTAR
31 21 18 00	: DISOLVENTES Y DILUYENTES PARA PINTURAS
31 21 17 00	: ACABADOS EN GENERAL
-----CONTINUA-----	

CAMARA DE COMERCIO DE TUNJA OCHOA GARCIA HECTOR MAURICIO	
Fecha expedición: 2023/03/06 - 15:45:42 - Ruc: 20230742911 - Num. Operación: 59 USU/PUB/EX 2023/026 0/02	
*** EXPEDIDO A TRAVES DEL SISTEMA VIRTUAL S.I.I. ***	
31 21 16 00	: ADITIVOS PARA PINTURAS
31 21 15 00	: PINTURAS Y TAPA POROS
72 10 15 00	: SERVICIOS DE APOYO PARA LA CONSTRUCCIÓN
72 10 33 00	: SERVICIOS DE MANTENIMIENTO Y REPARACIÓN DE INFRAESTRUCTURA
72 15 19 00	: SERVICIOS DE ALBAÑILERÍA Y MAMPUESTERÍA
EXPERIENCIA No.55 :	
NÚMERO CONSECUTIVO DEL CONTRATO:055	
CONTRATO CELEBRADO POR :1 - EL PROPONENTE	
NOMBRE DEL CONTRATISTA :OCHOA GARCIA HECTOR MAURICIO	
NOMBRE DEL CONTRATANTE :GOBERNACION DE BOYACA	
VALOR CONTRATADO EN SMMLV :61,04	
SG FM CL PR - DESCRIPCIÓN	
20 14 29 00	: TANQUES Y RECIPIENTES ALMACENADORES
83 10 15 00	: SERVICIOS DE APOYO PARA LA CONSTRUCCIÓN
81 10 15 00	: INGENIERIA CIVIL Y ARQUITECTURA
72 10 15 00	: SERVICIOS DE APOYO PARA LA CONSTRUCCIÓN
56 12 20 00	: MUEBLES DE LABORATORIO
72 15 16 00	: SERVICIOS DE SISTEMAS ESPECIALIZADOS DE COMUNICACIÓN
95 12 23 00	: EDIFICIOS Y ESTRUCTURAS DE SALUD Y DEPORTIVAS
31 16 20 00	: CLAVOS
71 12 11 00	: SERVICIOS DE TUBERÍA AMOJADA
27 13 16 00	: ACCESORIOS DE AIRE Y CONECTORES
30 17 15 00	: PUERTAS
31 21 19 00	: APLICADORES DE PINTURA Y ACCESORIOS PARA PINTAR
30 15 18 00	: MATERIALES PARA REVESTIMIENTO DE PAREDES Y EXTERIOR
30 16 19 00	: HERRAJEADO Y CARPINTERÍA MECÁNICA
72 15 35 00	: SERVICIOS DE LIMPIEZA ESTRUCTURAL EXTERNA
26 12 16 00	: CABLES ELÉCTRICOS Y ACCESORIOS
30 14 15 00	: PORCELANA SANITARIA
30 17 17 00	: PRODUCTOS DE CRISTAL
30 14 19 00	: EQUIPO DE TRATAMIENTO DE GAS
30 17 21 00	: PUERTAS PARA GARAJE Y OPERADORES
30 17 16 00	: VENTANAS
30 10 32 00	: HERRAJES
22 10 15 00	: HERRAJERIA PARA TRABAJO DE DISEÑO
27 13 17 00	: CILINDROS MECÁNICOS Y COMPONENTES
27 11 22 00	: HERRAMIENTAS DE ALBAÑILERÍA Y CONCRETO
27 11 27 00	: HERRAMIENTAS MECÁNICAS
26 12 15 00	: ALAMBRE ELÉCTRICO
30 16 16 00	: MATERIALES PARA TECHOS
39 12 13 00	: CUADROS, REGISTROS Y HERRAJE PARA ELECTRICIDAD
72 15 11 00	: SERVICIOS DE CONSTRUCCIÓN DE PISERÍA
72 14 17 00	: SERVICIOS DE ALQUILER O ARRENDAMIENTO DE EQUIPO Y MAQUINARIA DE CONSTRU...
25 11 15 00	: FIBRACIONES MARÍTIMAS COMERCIALES
95 12 15 00	: EDIFICIOS Y ESTRUCTURAS COMERCIALES Y DE ENTRETENIMIENTO
-----CONTINUA-----	

CAMARA DE COMERCIO DE TUNJA OCHOA GARCIA HECTOR MAURICIO	
Fecha expedición: 2023/03/06 - 15:45:42 - Ruc: 20230742911 - Num. Operación: 59 USU/PUB/EX 2023/026 0/02	
*** EXPEDIDO A TRAVES DEL SISTEMA VIRTUAL S.I.I. ***	
53 12 16 00	: SERVICIOS DE ALBAÑILERÍA Y MAMPUESTERÍA
72 15 32 00	: SERVICIOS DE RECUBRIMIENTO, IMPERMEABILIZACIÓN PROTECCIÓN CONTRA CLIM...
72 15 27 00	: SERVICIOS DE INSTALACIÓN Y REPARACIÓN DE CONCRETO
72 15 25 00	: SERVICIOS DE INSTALACIÓN DE FISSOS
72 15 19 00	: SERVICIOS DE ALBAÑILERÍA Y MAMPUESTERÍA
72 15 13 00	: SERVICIOS DE PINTURA E INSTALACIÓN DE PAPEL DE COLCADURA
72 14 15 00	: SERVICIOS DE PREPARACIÓN DE TIERRAS
72 14 10 00	: SERVICIOS DE CONSTRUCCIÓN DE AUTOPISTAS Y CARRETERAS
72 10 29 00	: SERVICIOS DE MANTENIMIENTO Y REPARACIÓN DE INSTALACIONES
30 12 17 00	: MATERIALES DE CONSTRUCCIÓN DE CIMBIOS Y CARRETERAS
30 10 16 00	: ESCALERAS Y ACCESORIOS DE ALUMINATE
EXPERIENCIA No.56 :	
NÚMERO CONSECUTIVO DEL CONTRATO:056	
CONTRATO CELEBRADO POR :1 - EL PROPONENTE	
NOMBRE DEL CONTRATISTA :OCHOA GARCIA HECTOR MAURICIO	
NOMBRE DEL CONTRATANTE :GOBERNACION DE BOYACA	
VALOR CONTRATADO EN SMMLV :28,53	
SG FM CL PR - DESCRIPCIÓN	
81 10 15 00	: INGENIERIA CIVIL Y ARQUITECTURA
72 10 15 00	: SERVICIOS DE APOYO PARA LA CONSTRUCCIÓN
72 10 29 00	: SERVICIOS DE MANTENIMIENTO Y REPARACIÓN DE INSTALACIONES
70 11 17 00	: PARQUES, JARDINES Y HUERTOS
72 14 11 00	: SERVICIOS DE CONSTRUCCIÓN Y REVESTIMIENTO Y PAVIMENTACIÓN DE INFRAEST...
EXPERIENCIA No.57 :	
NÚMERO CONSECUTIVO DEL CONTRATO:057	
CONTRATO CELEBRADO POR :1 - EL PROPONENTE	
NOMBRE DEL CONTRATISTA :OCHOA GARCIA HECTOR MAURICIO	
NOMBRE DEL CONTRATANTE :GOBERNACION DE BOYACA	
VALOR CONTRATADO EN SMMLV :79,39	
SG FM CL PR - DESCRIPCIÓN	
81 10 15 00	: INGENIERIA CIVIL Y ARQUITECTURA
73 18 19 00	: SERVICIOS DE SOLDADURA
72 15 34 00	: SERVICIOS DE APAREJAMIENTO Y AMANTAJE
72 15 32 00	: SERVICIOS DE RECUBRIMIENTO, IMPERMEABILIZACIÓN PROTECCIÓN CONTRA CLIM...
72 15 27 00	: SERVICIOS DE INSTALACIÓN Y REPARACIÓN DE CONCRETO
72 15 24 00	: SERVICIOS DE MONTAJE E INSTALACIÓN DE VENTANAS Y PUERTAS
72 14 15 00	: SERVICIOS DE PREPARACIÓN DE TIERRAS
72 15 13 00	: SERVICIOS DE PINTURA E INSTALACIÓN DE PAPEL DE COLCADURA
72 11 17 00	: SERVICIOS DE ALQUILER O ARRENDAMIENTO DE EQUIPO Y MAQUINARIA DE CONSTRU...
72 14 11 00	: SERVICIOS DE CONSTRUCCIÓN Y REVESTIMIENTO Y PAVIMENTACIÓN DE INFRAEST...
72 10 15 00	: SERVICIOS DE APOYO PARA LA CONSTRUCCIÓN
31 37 11 00	: LADRILLOS REFRACTARIOS
31 21 15 00	: PINTURAS Y TAPA POROS
30 15 20 00	: CERCAIDO
30 13 16 00	: LADRILLOS
30 13 15 00	: BLOQUES
30 12 19 00	: MATERIALES PARA ESTABILIZACIÓN Y FORTALECIMIENTO DE SUELOS
30 11 19 00	: ELEMENTOS PARA REFORZAR CONCRETO
30 10 22 00	: PLANCHA
11 11 15 00	: BARRO Y TIERRA
11 11 16 00	: PIEDRA
11 11 17 00	: ARENA
56 12 20 00	: HERRAJES DE LABORATORIO
72 15 16 00	: SERVICIOS DE SISTEMAS ESPECIALIZADOS DE COMUNICACIÓN
95 12 23 00	: EDIFICIOS Y ESTRUCTURAS DE SALUD Y DEPORTIVAS
-----CONTINUA-----	

CAMARA DE COMERCIO DE TUNJA
OCHOA GARCIA HECTOR MAURICIO
Fecha expedición: 2023/03/06 - 15:43:42 *** Récibo No. 5200742911 *** Num. Operación: 59 USU/PUB/EX 2023/03/06 0052

*** EXPEDIDO A TRAVÉS DEL SISTEMA VIRTUAL S.I.I. ***

21 16 20 00	: CLAVOS
71 12 11 00	: SERVICIOS DE TUBERÍA ADJUDADA
27 13 16 00	: ACCESORIOS DE AIRE Y CONECTORES
70 17 15 00	: PUERTAS
31 21 19 00	: APLICADORES DE PINTURA Y ACCESORIOS PARA PINTAR
30 15 18 00	: MATERIALES PARA REVESTIMIENTO DE PAREDES Y EXTERIOR
30 16 19 00	: HILDADEO Y CARPINTERÍA MECÁNICA
72 15 35 00	: SERVICIOS DE LIMPIEZA ESTRUCTURAL EXTERNA
26 12 14 00	: CABLES ELÉCTRICOS Y ACCESORIOS
30 18 15 00	: PORCELANA SANITARIA
30 17 17 00	: PRODUCTOS DE CRISTAL
30 14 14 00	: EQUIPO DE TRATAMIENTO DE GAS
30 17 21 00	: PUERTAS PARA GARAJE Y OPERADORES
30 17 14 00	: VENTANAS
30 10 12 00	: ENSEJADO
22 10 15 00	: HERRAMIENTA PARA TRABAJO DE DESHIELE
27 13 17 00	: CILINDROS NEUMÁTICOS Y COMPONENTES
27 11 22 00	: HERRAMIENTAS DE ALBAÑILERÍA Y CONCRETO
27 11 27 00	: HERRAMIENTAS MECÁNICAS
26 12 15 00	: ALAMBRE ELÉCTRICO
30 16 16 00	: MATERIALES PARA TECHOS
19 12 13 00	: CUADROS, REGISTROS Y HERRAJE PARA ELECTRICIDAD
72 15 11 00	: SERVICIOS DE CONSTRUCCIÓN DE PISCINA
75 11 15 00	: ENBAJACIONES MARÍTIMAS COMERCIALES
95 12 15 00	: EDIFICIOS Y ESTRUCTURAS COMERCIALES Y DE ENTRETENIMIENTO
83 10 15 00	: SERVICIOS DE ACUEDUCTO Y ALCANTARILLADO

EXPERIENCIA No. 58 :
NÚMERO CONSECUTIVO DEL CONTRATO: 058
CONTRATO CELEBRADO POR : 1 - EL PROPONENTE
NOMBRE DEL CONTRATISTA : OCHOA GARCIA HECTOR MAURICIO
NOMBRE DEL CONTRATANTE : MUNICIPIO DE TUNJA
VALOR CONTRATADO EN SMLV : 14,14

80 FM CL PR - DESCRIPCIÓN	
81 10 15 00	: INGENIERÍA CIVIL Y ARQUITECTURA
72 10 15 00	: SERVICIOS DE APOYO PARA LA CONSTRUCCIÓN
47 13 17 00	: SUMINISTROS PARA AREOS

EXPERIENCIA No. 59 :
NÚMERO CONSECUTIVO DEL CONTRATO: 059
CONTRATO CELEBRADO POR : 3 - CONSORCIO O UNIÓN TEMPORAL
NOMBRE DEL CONTRATISTA : CONSORCIO PARALCO 2014
NOMBRE DEL CONTRATANTE : MUNICIPIO DE TUNJA
VALOR CONTRATADO EN SMLV : 219,64
PORCENTAJE DE PARTICIPACIÓN EN EL VALOR EJECUTADO EN CASO DE CONSORCIOS Y UNIONES TEMPORALES: 15%

***** CONTINUA *****

Pag. 59 de 181

CAMARA DE COMERCIO DE TUNJA
OCHOA GARCIA HECTOR MAURICIO
Fecha expedición: 2023/03/06 - 15:43:42 *** Récibo No. 5200742911 *** Num. Operación: 59 USU/PUB/EX 2023/03/06 0052

*** EXPEDIDO A TRAVÉS DEL SISTEMA VIRTUAL S.I.I. ***

50 FM CL PR - DESCRIPCIÓN	
10 16 15 00	: ÁRBOLES Y ARBUSTOS
10 16 16 00	: PLANTAS FLORALES
10 16 18 00	: PLANTAS SIN FLOR
10 17 15 00	: ABONOS ORGÁNICOS Y NUTRIENTES PARA PLANTAS
10 17 16 00	: ABONOS QUÍMICOS Y NUTRIENTES PARA PLANTAS
10 17 17 00	: HERBICIDAS
11 11 15 00	: BARRO Y TIERRA
11 11 16 00	: PIEDRA
30 10 32 00	: ENREJADO
30 11 15 00	: CONCRETO Y MORTEROS
30 10 36 00	: PRODUCTOS ESTRUCTURALES
30 11 16 00	: CEMENTO Y CAL
30 11 18 00	: AGREGADOS
30 11 19 00	: ELEMENTOS PARA REFORZAR CONCRETO
30 12 17 00	: MATERIALES DE CONSTRUCCIÓN DE CAMINOS Y CARRILERAS
30 12 18 00	: MATERIALES DE ARQUITECTURA PAISAJÍSTICA
30 12 19 00	: MATERIALES PARA ESTABILIZACIÓN Y REFUERZO DE SUELOS
30 13 15 00	: BLOQUES
30 13 16 00	: LADRILLOS
30 15 18 00	: MATERIALES PARA REVESTIMIENTO DE PAREDES Y EXTERIOR
30 15 20 00	: CERCADO
30 16 15 00	: MATERIALES PARA ACABADOS DE PAREDES
31 21 17 00	: ACABADOS EN GENERAL
42 25 16 00	: EQUIPO Y DISPOSITIVOS DE EJERCICIO DE REHABILITACIÓN
42 25 17 00	: PRODUCTOS PARA ENTRENAMIENTO DEL HOMO DE ANDAR
49 17 15 00	: EQUIPOS DE GIMNASIA
49 24 15 00	: EQUIPO DE PARQUES INFANTILES
49 24 16 00	: EQUIPO DE RECREO
49 24 17 00	: EQUIPO Y SUMINISTROS DE PISCINA Y SPA
55 12 19 00	: SERIALIZACIONES
56 10 15 00	: MUEBLES
56 12 16 00	: MOBILIARIO PARA EL TIEMPO DE DESCANSO Y Ocio CREATIVO PARA GUARDERÍA I...
60 14 11 00	: JUEGOS
70 11 15 00	: PLANTAS Y ÁRBOLES ORNAMENTALES
70 11 16 00	: PLANTAS DE FLOR
70 11 17 00	: PARQUES, JARDINES Y HUERTOS
70 15 18 00	: SERVICIOS DE CONSERVACIÓN FORESTAL
72 10 15 00	: SERVICIOS DE APOYO PARA LA CONSTRUCCIÓN
72 10 29 00	: SERVICIOS DE MANTENIMIENTO Y REPARACIÓN DE INSTALACIONES
72 10 33 00	: SERVICIOS DE MANTENIMIENTO Y REPARACIÓN DE INFRAESTRUCTURA
72 12 14 00	: SERVICIOS DE CONSTRUCCIÓN DE EDIFICIOS PÚBLICOS ESPECIALIZADOS
72 14 10 00	: SERVICIOS DE CONSTRUCCIÓN DE AUTOPISTAS Y CARRETERAS
72 14 11 00	: SERVICIOS DE CONSTRUCCIÓN Y REVESTIMIENTO Y REHABILITACIÓN DE INFRAEST...
72 14 13 00	: SERVICIO DE CONSTRUCCIÓN DE FACILIDADES ATLÉTICAS Y RECREATIVAS
72 14 14 00	: SERVICIOS DE CONSTRUCCIÓN Y REPARACIÓN DE FACILIDADES DE DETENCIÓN
72 14 15 00	: SERVICIOS DE PREPARACIÓN DE TIERRAS

***** CONTINUA *****

Pag. 60 de 181

CAMARA DE COMERCIO DE TUNJA
OCHOA GARCIA HECTOR MAURICIO
Fecha expedición: 2023/03/06 - 15:43:42 *** Récibo No. 5200742911 *** Num. Operación: 59 USU/PUB/EX 2023/03/06 0052

*** EXPEDIDO A TRAVÉS DEL SISTEMA VIRTUAL S.I.I. ***

72 15 19 00	: SERVICIOS DE ALBAÑILERÍA Y HINCOPIERÍA
72 15 20 00	: SERVICIOS DE PAÑETADO Y DRYWALL
72 15 27 00	: SERVICIOS DE INSTALACIÓN Y REPARACIÓN DE CONCRETO
72 15 29 00	: SERVICIOS DE HERRAJE DE ACERO ESTRUCTURAL
72 15 31 00	: SERVICIOS DE CONSTRUCCIÓN DE FACILIDADES ATLÉTICAS Y RECREATIVAS
72 15 35 00	: SERVICIOS DE LIMPIEZA ESTRUCTURAL EXTERNA
72 15 39 00	: SERVICIO DE PREPARACIÓN DE OBRAS DE CONSTRUCCIÓN
81 10 15 00	: INGENIERÍA CIVIL Y ARQUITECTURA
90 15 17 00	: PARQUES DE DIVERSIONES
95 12 15 00	: EDIFICIOS Y ESTRUCTURAS COMERCIALES Y DE ENTRETENIMIENTO
95 12 17 00	: EDIFICIOS Y ESTRUCTURAS PÚBLICOS
95 13 15 00	: TARIFFAS Y GRADERÍAS
80 10 15 00	: GERENCIA DE PROYECTOS

EXPERIENCIA No. 60 :
NÚMERO CONSECUTIVO DEL CONTRATO: 060
CONTRATO CELEBRADO POR : 3 - CONSORCIO O UNIÓN TEMPORAL
NOMBRE DEL CONTRATISTA : CONSORCIO DORADO 2014
NOMBRE DEL CONTRATANTE : MUNICIPIO DE TUNJA
VALOR CONTRATADO EN SMLV : 133,63
PORCENTAJE DE PARTICIPACIÓN EN EL VALOR EJECUTADO EN CASO DE CONSORCIOS Y UNIONES TEMPORALES: 15%

80 FM CL PR - DESCRIPCIÓN	
10 16 15 00	: ÁRBOLES Y ARBUSTOS
10 16 16 00	: PLANTAS FLORALES
10 16 18 00	: PLANTAS SIN FLOR
10 17 15 00	: ABONOS ORGÁNICOS Y NUTRIENTES PARA PLANTAS
10 17 16 00	: ABONOS QUÍMICOS Y NUTRIENTES PARA PLANTAS
10 17 17 00	: HERBICIDAS
11 11 15 00	: BARRO Y TIERRA
11 11 16 00	: PIEDRA
30 10 32 00	: ENREJADO
30 11 15 00	: CONCRETO Y MORTEROS
30 10 36 00	: PRODUCTOS ESTRUCTURALES
30 11 16 00	: CEMENTO Y CAL
30 11 18 00	: AGREGADOS
30 11 19 00	: ELEMENTOS PARA REFORZAR CONCRETO
30 12 17 00	: MATERIALES DE CONSTRUCCIÓN DE CAMINOS Y CARRILERAS
30 12 18 00	: MATERIALES DE ARQUITECTURA PAISAJÍSTICA
30 12 19 00	: MATERIALES PARA ESTABILIZACIÓN Y REFUERZO DE SUELOS
30 13 15 00	: BLOQUES
30 13 16 00	: LADRILLOS
30 15 18 00	: MATERIALES PARA REVESTIMIENTO DE PAREDES Y EXTERIOR
30 15 20 00	: CERCADO
30 16 15 00	: MATERIALES PARA ACABADOS DE PAREDES
31 21 17 00	: ACABADOS EN GENERAL

***** CONTINUA *****

Pag. 61 de 181

CAMARA DE COMERCIO DE TUNJA
OCHOA GARCIA HECTOR MAURICIO
Fecha expedición: 2023/03/06 - 15:43:42 *** Récibo No. 5200742911 *** Num. Operación: 59 USU/PUB/EX 2023/03/06 0052

*** EXPEDIDO A TRAVÉS DEL SISTEMA VIRTUAL S.I.I. ***

42 25 16 00	: EQUIPO Y DISPOSITIVOS DE EJERCICIO DE REHABILITACIÓN
42 25 17 00	: PRODUCTOS PARA ENTRENAMIENTO DEL HOMO DE ANDAR
49 17 15 00	: EQUIPOS DE GIMNASIA
49 24 15 00	: EQUIPO DE PARQUES INFANTILES
49 24 16 00	: EQUIPO DE RECREO
49 24 17 00	: EQUIPO Y SUMINISTROS DE PISCINA Y SPA
55 12 19 00	: SERIALIZACIONES
56 10 15 00	: MUEBLES
56 12 16 00	: MOBILIARIO PARA EL TIEMPO DE DESCANSO Y Ocio CREATIVO PARA GUARDERÍA I...
60 14 11 00	: JUEGOS
70 11 15 00	: PLANTAS Y ÁRBOLES ORNAMENTALES
70 11 16 00	: PLANTAS DE FLOR
70 11 17 00	: PARQUES, JARDINES Y HUERTOS
70 15 18 00	: SERVICIOS DE CONSERVACIÓN FORESTAL
72 10 15 00	: SERVICIOS DE APOYO PARA LA CONSTRUCCIÓN
72 10 29 00	: SERVICIOS DE MANTENIMIENTO Y REPARACIÓN DE INSTALACIONES
72 10 33 00	: SERVICIOS DE MANTENIMIENTO Y REPARACIÓN DE INFRAESTRUCTURA
72 12 14 00	: SERVICIOS DE CONSTRUCCIÓN DE EDIFICIOS PÚBLICOS ESPECIALIZADOS
72 14 10 00	: SERVICIOS DE CONSTRUCCIÓN DE AUTOPISTAS Y CARRETERAS
72 14 11 00	: SERVICIOS DE CONSTRUCCIÓN Y REVESTIMIENTO Y REHABILITACIÓN DE INFRAEST...
72 14 13 00	: SERVICIO DE CONSTRUCCIÓN DE FACILIDADES ATLÉTICAS Y RECREATIVAS
72 14 14 00	: SERVICIOS DE CONSTRUCCIÓN Y REPARACIÓN DE FACILIDADES DE DETENCIÓN
72 14 15 00	: SERVICIOS DE PREPARACIÓN DE TIERRAS
72 15 19 00	: SERVICIOS DE ALBAÑILERÍA Y HINCOPIERÍA
72 15 20 00	: SERVICIOS DE PAÑETADO Y DRYWALL
72 15 27 00	: SERVICIOS DE INSTALACIÓN Y REPARACIÓN DE CONCRETO
72 15 29 00	: SERVICIOS DE HERRAJE DE ACERO ESTRUCTURAL
72 15 31 00	: SERVICIOS DE CONSTRUCCIÓN DE FACILIDADES ATLÉTICAS Y RECREATIVAS
72 15 35 00	: SERVICIOS DE LIMPIEZA ESTRUCTURAL EXTERNA
72 15 39 00	: SERVICIO DE PREPARACIÓN DE OBRAS DE CONSTRUCCIÓN
81 10 15 00	: INGENIERÍA CIVIL Y ARQUITECTURA
90 15 17 00	: PARQUES DE DIVERSIONES
95 12 15 00	: EDIFICIOS Y ESTRUCTURAS COMERCIALES Y DE ENTRETENIMIENTO
95 12 17 00	: EDIFICIOS Y ESTRUCTURAS PÚBLICOS
95 13 15 00	: TARIFFAS Y GRADERÍAS
80 10 16 00	: GERENCIA DE PROYECTOS

EXPERIENCIA No. 61 :
NÚMERO CONSECUTIVO DEL CONTRATO: 061
CONTRATO CELEBRADO POR : 3 - CONSORCIO O UNIÓN TEMPORAL
NOMBRE DEL CONTRATISTA : CONSORCIO HERRAMIENTAS 020
NOMBRE DEL CONTRATANTE : GOBERNACION DE BOYACA
VALOR CONTRATADO EN SMLV : 7240,19
PORCENTAJE DE PARTICIPACIÓN EN EL VALOR EJECUTADO EN CASO DE CONSORCIOS Y UNIONES TEMPORALES: 33%

80 FM CL PR - DESCRIPCIÓN

***** CONTINUA *****

Pag. 62 de 181

CAMARA DE COMERCIO DE TUNJA
OCHOA GARCIA HECTOR MAURICIO
 Fecha expedición: 2023/03/06 - 15:45:42 - Récibo No. 500742911 - Num. Operación: 99 USU/PUR/EX 2023/06/062

*** EXPEDIDO A TRAVÉS DEL SISTEMA VIRTUAL S.I.I. ***

11 11 15 00 : BARRO Y TIERRA
 11 11 16 00 : PIEDRA
 20 12 11 00 : EQUIPO PARA CEMENTAR
 20 12 12 00 : EQUIPO DE FRACTURAR
 20 12 14 00 : HERRAMIENTAS Y EQUIPO DE TERMINACIÓN
 22 10 16 00 : EQUIPO DE PAVIMENTACIÓN
 30 10 24 00 : VARILLAS
 30 11 15 00 : CONCRETO Y HORTEROS
 30 11 16 00 : CEMENTO Y CAL
 30 11 18 00 : AGREGADOS
 30 11 19 00 : ELEMENTOS PARA REFORZAR CONCRETO
 30 12 15 00 : DERIVADOS BITUMINOSOS
 30 12 16 00 : ASFALTOS
 30 12 17 00 : MATERIALES DE CONSTRUCCIÓN DE CAMINOS Y CARRILERAS
 30 12 18 00 : MATERIALES DE ARQUITECTURA PAISAJÍSTICA
 30 12 19 00 : MATERIALES PARA ESTABILIZACIÓN Y REVERTEO DE SUELOS
 30 13 16 00 : LADRILLOS
 30 15 19 00 : MATERIALES Y PRODUCTOS PARA ACABADOS
 30 16 17 00 : SUELOS
 30 19 17 00 : COBERTIZOS Y REMIQUES DE CONSTRUCCIÓN
 31 21 17 00 : ACABADOS EN GENERAL
 40 17 15 00 : TUBOS Y TUBERIAS COMERCIALES
 40 17 16 00 : TUBOS Y TUBERIAS INDUSTRIALES
 40 17 17 00 : ADAPTADORES DE TUBOS
 40 18 31 00 : ACCESORIOS DE TUBOS
 46 18 15 00 : ROPA DE SEGURIDAD
 46 18 16 00 : CALZADO DE PROTECCIÓN
 46 18 18 00 : PROTECCIÓN Y ACCESORIOS PARA LA VISTÓN
 46 18 19 00 : PROTECTORES AUDITIVOS
 46 18 20 00 : PROTECCIÓN DE LA RESPIRACIÓN
 47 12 16 00 : MÁQUINAS Y ACCESORIOS PARA PISOS
 55 12 17 00 : SEÑALIZACIÓN
 55 12 19 00 : SEÑALIZACIONES
 56 10 16 00 : HERRIES PARA EL EXTERIOR
 70 11 15 00 : PLANTAS Y ÁRBOLES ORNAMENTALES
 70 11 17 00 : PARQUES, JARDINES Y HUERTOS
 70 13 16 00 : PREPARACIÓN DEL TERRENO Y DEL SUELO
 70 17 18 00 : SERVICIOS DE DRENAJE
 72 10 29 00 : SERVICIOS DE MANTENIMIENTO Y REPARACIÓN DE INSTALACIONES
 72 10 30 00 : SERVICIOS DE MANTENIMIENTO Y REPARACIÓN DE INFRAESTRUCTURA
 72 14 19 00 : SERVICIOS DE CONSTRUCCIÓN DE AUTOPISTAS Y CARRETERAS
 72 14 11 00 : SERVICIOS DE CONSTRUCCIÓN Y REVESTIMIENTO Y PAVIMENTACIÓN DE INFRAEST...
 72 14 15 00 : SERVICIOS DE PREPARACIÓN DE TIERRAS
 72 14 16 00 : SERVICIOS DE CONSTRUCCIÓN DE SISTEMAS DE TRÁNSITO PASIVO
 72 14 17 00 : SERVICIOS DE ALQUILER O ARRENDAMIENTO DE EQUIPO Y MAQUINARIA DE CONSTRU...
 72 15 18 00 : SERVICIOS DE MANTENIMIENTO Y REPARACIÓN DE INSTALACIÓN DE MÁQUINAS
 72 15 19 00 : SERVICIOS DE ALBANILERÍA Y HANPOSTERÍA

-----CONTINUA-----

Pág. 83 de 181

CAMARA DE COMERCIO DE TUNJA
OCHOA GARCIA HECTOR MAURICIO
 Fecha expedición: 2023/03/06 - 15:45:42 - Récibo No. 500742911 - Num. Operación: 99 USU/PUR/EX 2023/06/062

*** EXPEDIDO A TRAVÉS DEL SISTEMA VIRTUAL S.I.I. ***

72 15 27 00 : SERVICIOS DE INSTALACIÓN Y REPARACIÓN DE CONCRETO
 72 15 29 00 : SERVICIOS DE HONDAJE DE ACERO ESTRUCTURAL
 72 15 37 00 : SERVICIOS DE INSTALACIÓN, MANTENIMIENTO Y REPARACIÓN DE EQUIPOS Y COM...
 72 15 39 00 : SERVICIO DE PREPARACIÓN DE OBRAS DE CONSTRUCCIÓN
 78 10 18 00 : TRANSPORTE DE CARGA POR CARRETERA
 80 10 16 00 : GERENCIA DE PROYECTOS
 81 10 15 00 : INGENIERÍA CIVIL Y ARQUITECTURA
 81 10 22 00 : INGENIERÍA DE TRANSPORTE
 81 10 15 00 : SERVICIOS DE ACUEDUCTO Y ALCAMENALLADO
 95 12 16 00 : EDIFICIOS Y ESTRUCTURAS DE TRANSPORTE
 95 12 17 00 : EDIFICIOS Y ESTRUCTURAS PÚBLICOS
 95 12 18 00 : EDIFICIOS Y ESTRUCTURAS UTILITARIOS
 95 11 15 00 : VIAS DE TRÁFICO LIMITADO
 95 11 16 00 : VIAS DE TRÁFICO ABIERTO
 72 10 15 00 : SERVICIOS DE APOYO PARA LA CONSTRUCCIÓN
 41 15 17 00 : GEOLOGÍA
 77 10 15 00 : EVALUACIÓN DE IMPACTO AMBIENTAL
 77 11 16 00 : REHABILITACIÓN AMBIENTAL

EXPERIENCIA No. 62 :
 NÚMERO CONSECUTIVO DEL CONTRATO: 062
 CONTRATO CELEBRADO POR : 11 - EL PROPONENTE
 NOMBRE DEL CONTRATISTA : OCHOA GARCIA HECTOR MAURICIO
 NOMBRE DEL CONTRATANTE : MUNICIPIO DE SANJA
 VALOR CONTRATADO EN \$MILL : 1123,37

SG FN CL PR - DESCRIPCIÓN
 24 10 16 00 : EQUIPO DE IZAJE Y ACCESORIOS
 24 12 15 00 : ALAMBRE ELÉCTRICO
 24 12 16 00 : CABLES ELÉCTRICOS Y ACCESORIOS
 27 11 22 00 : HERRAMIENTAS DE ALBANILERÍA Y CONCRETO
 30 10 20 00 : HOJA
 30 10 23 00 : PERFILES
 30 10 31 00 : RIELES
 30 11 15 00 : CONCRETO Y HORTEROS
 30 11 16 00 : CEMENTO Y CAL
 30 11 17 00 : YESOS
 30 11 19 00 : ELEMENTOS PARA REFORZAR CONCRETO
 30 13 15 00 : BLOQUES
 30 10 36 00 : PRODUCTOS ESTRUCTURALES
 30 13 17 00 : AZULEJOS Y BALDOSAS
 30 14 15 00 : AISLAMIENTO TÉRMICO
 30 14 16 00 : AISLAMIENTO ESPECIAL
 30 14 17 00 : CAPAS DE SELLAMIENTO DE AISLAMIENTO
 30 15 15 00 : MATERIAL PARA TEJADOS Y TECHOS
 30 15 16 00 : ACCESORIOS PARA TEJADOS
 30 15 18 00 : MATERIALES PARA REVESTIMIENTO DE PAREDES Y EXTERIOR

-----CONTINUA-----

Pág. 84 de 181

CAMARA DE COMERCIO DE TUNJA
OCHOA GARCIA HECTOR MAURICIO
 Fecha expedición: 2023/03/06 - 15:45:42 - Récibo No. 500742911 - Num. Operación: 99 USU/PUR/EX 2023/06/062

*** EXPEDIDO A TRAVÉS DEL SISTEMA VIRTUAL S.I.I. ***

30 15 19 00 : MATERIALES Y PRODUCTOS PARA ACABADOS
 30 16 15 00 : MATERIALES PARA ACABADOS DE PAREDES
 30 16 16 00 : MATERIALES PARA TECHOS
 30 16 17 00 : SUELOS
 30 16 18 00 : ERMISTERIA
 30 16 20 00 : MOLDEAS Y CARPINTERÍA
 30 16 21 00 : LUBRICADOS INTERIORES
 30 16 24 00 : MUROS DIVISORIOS
 30 17 15 00 : PUERTAS
 30 17 16 00 : VENTANAS
 30 17 17 00 : PRODUCTOS DE CRISTAL
 30 17 19 00 : MARCOS DE VENTANAS
 30 17 20 00 : PUERTAS
 30 18 15 00 : PORCELANA SANITARIA
 30 18 17 00 : GRIFOS
 30 18 18 00 : CABEZAS, CHORROS Y PARTES Y ACCESORIOS DE GRIFOS Y DUCHAS
 30 19 15 00 : ESCALERAS Y ANDAMIOS
 30 19 16 00 : ESCALERAS Y ACCESORIOS DE ANDAMIAJE
 30 24 16 00 : COMPONENTES ESTRUCTURALES DE TRIBUNAS, GRADAS Y ESCALERA
 31 21 17 00 : ACABADOS EN GENERAL
 31 24 17 00 : ESPEJOS
 39 11 15 00 : ILUMINACIÓN DE INTERIORES Y ARTEFACTOS
 39 11 16 00 : ILUMINACIÓN EXTERIOR Y ARTEFACTOS
 39 11 18 00 : ACCESORIOS DE ILUMINACIÓN
 39 11 19 00 : SEÑALIZACIÓN E ILUMINACIÓN DE EMPLAZAMIENTOS PELIGROSOS
 39 11 21 00 : ILUMINACIÓN ÓPTICA
 39 11 23 00 : ILUMINACIÓN Y ACCESORIOS DE ESCENARIOS Y ESTUDIOS
 39 11 25 00 : LUMINARIAS DE ESCENARIOS Y ESTUDIOS
 39 12 11 00 : CENTROS DE CONTROL Y DISTRIBUCIÓN Y ACCESORIOS
 39 12 16 00 : DISPOSITIVOS Y ACCESORIOS PARA LA PROTECCIÓN DE CIRCUITOS
 39 12 18 00 : INSTALACIONES DE EDIFICIOS INTELIGENTES - IBI
 39 12 19 00 : DISPOSITIVOS Y ACCESORIOS DE SEGURIDAD ELÉCTRICA
 39 12 22 00 : INTERRUPTORES ELÉCTRICOS Y ACCESORIOS
 39 13 17 00 : CONDUCTOS ELÉCTRICOS, ELECTRODUCTOS Y CABLES AÉREOS
 43 21 16 00 : ACCESORIOS DE COMPUTADOR
 43 21 17 00 : DISPOSITIVOS INFORMÁTICOS DE ENTRADA DE DATOS
 43 22 17 00 : EQUIPO FIJO DE RED Y COMPONENTES
 43 22 26 00 : EQUIPO DE SERVICIO DE RED
 44 11 19 00 : TABLEROS
 45 11 17 00 : EQUIPO DE COMPOSICIÓN Y PRESENTACIÓN DE SONIDO, HARDWARE Y CONTROLADORES
 45 11 18 00 : EQUIPO DE PRESENTACIÓN DE VIDEO Y DE MEZCLA DE VIDEO Y SONIDO, HARDWARE...
 45 11 19 00 : EQUIPOS, HARDWARE Y CONTROLADORES PARA SISTEMAS DE TELECONFERENCIA Y VI...
 45 12 15 00 : CÁMARAS
 45 12 16 00 : ACCESORIOS PARA CÁMARAS
 45 12 18 00 : EQUIPO Y SUMINISTROS DE PRODUCCIÓN DE MICROFILMES
 47 15 15 00 : CERRADURAS, ELEMENTOS DE SEGURIDAD Y ACCESORIOS
 47 13 18 00 : SOLUCIONES DE LIMPIEZA Y DESINFECTACIÓN

-----CONTINUA-----

Pág. 85 de 181

CAMARA DE COMERCIO DE TUNJA
OCHOA GARCIA HECTOR MAURICIO
 Fecha expedición: 2023/03/06 - 15:45:42 - Récibo No. 500742911 - Num. Operación: 99 USU/PUR/EX 2023/06/062

*** EXPEDIDO A TRAVÉS DEL SISTEMA VIRTUAL S.I.I. ***

52 10 15 00 : ALFORBRAS Y Felpudos
 52 13 15 00 : CORTINAS Y ROFAJE
 52 16 15 00 : EQUIPOS AUDIOVISUALES
 55 12 17 00 : SEÑALIZACIÓN
 56 10 17 00 : MOBLES DE OFICINA
 56 11 15 00 : SITIOS DE TRABAJO Y PAQUETES PARA LA OFICINA
 56 11 20 00 : MOBLES DE APOYO DE LA COMPUTADORA
 56 11 21 00 : ASIENTOS
 56 11 23 00 : PARTES Y ACCESORIOS PARA ASIENTOS DE AUDITORIOS O ESTADIOS O DE USO ESP...
 56 12 13 00 : ACCESORIOS DE INSTALACIONES EDUCATIVAS GENERALES
 56 12 15 00 : HERRILLAZO GENERAL DE AULA
 72 10 15 00 : SERVICIOS DE APOYO PARA LA CONSTRUCCIÓN
 72 10 29 00 : SERVICIOS DE MANTENIMIENTO Y REPARACIÓN DE INSTALACIONES
 72 10 33 00 : SERVICIOS DE MANTENIMIENTO Y REPARACIÓN DE INFRAESTRUCTURA
 72 12 14 00 : SERVICIOS DE CONSTRUCCIÓN DE EDIFICIOS PÚBLICOS ESPECIALIZADOS
 72 14 13 00 : SERVICIO DE CONSTRUCCIÓN DE FACILIDADES ATLETICAS Y RECREATIVAS
 72 15 11 00 : SERVICIOS DE CONSTRUCCIÓN DE PLASTERIA
 72 15 13 00 : SERVICIOS DE PINTURA E INSTALACIÓN DE PAPEL DE COLOMBURA
 72 15 14 00 : SERVICIOS DE CONSTRUCCIÓN DE RECUBRIMIENTOS DE INJUNO
 72 15 15 00 : SERVICIOS DE SISTEMAS ELÉCTRICOS
 72 15 16 00 : SERVICIOS DE SISTEMAS ESPECIALIZADOS DE COMUNICACIÓN
 72 15 18 00 : SERVICIOS DE MANTENIMIENTO Y REPARACIÓN DE INSTALACIÓN DE MÁQUINAS
 72 15 19 00 : SERVICIOS DE ALBANILERÍA Y HANPOSTERÍA
 72 15 20 00 : SERVICIOS DE PASEADO Y BARRIAL
 72 15 21 00 : SERVICIOS ACÚSTICOS Y DE AISLAMIENTO
 72 15 22 00 : SERVICIOS DE BALDOSAS TERRAZO Y MÁRMOL Y HUSACOS
 72 15 23 00 : SERVICIOS DE CARPINTERÍA
 72 15 24 00 : SERVICIOS DE HONDAJE E INSTALACIÓN DE VENTANAS Y PUERTAS
 72 15 25 00 : SERVICIOS DE INSTALACIÓN DE PISOS
 72 15 26 00 : SERVICIOS DE TECHADO Y PAREDES EXTERNAS Y LÁMINAS DE METAL
 72 15 27 00 : SERVICIOS DE INSTALACIÓN Y REPARACIÓN DE CONCRETO
 72 15 29 00 : SERVICIOS DE HONDAJE DE ACERO ESTRUCTURAL
 72 15 30 00 : SERVICIOS DE VIDRIOS Y VENTANERIA
 72 15 31 00 : SERVICIOS DE CONSTRUCCIÓN DE FACILIDADES ATLETICAS Y RECREATIVAS
 72 15 32 00 : SERVICIOS DE RECUBRIMIENTO, MANTENIMIENTO Y REPARACIÓN DE EQUIPOS Y COM...
 72 15 33 00 : SERVICIOS DE MANTENIMIENTO E INSTALACIÓN DE EQUIPO DE ESTACIÓN DE SER...
 72 15 34 00 : SERVICIOS DE APAREJAMIENTO Y ARMADO
 72 15 35 00 : SERVICIOS DE LIMPIEZA ESTRUCTURAL EXTERNA
 72 15 36 00 : SERVICIOS DE TERMINADO INTERIOR, DOTACIÓN Y REHABILITACIÓN
 72 15 37 00 : SERVICIOS DE INSTALACIÓN, MANTENIMIENTO Y REPARACIÓN DE EQUIPOS Y COM...
 72 15 39 00 : SERVICIO DE PREPARACIÓN DE OBRAS DE CONSTRUCCIÓN
 72 15 41 00 : SERVICIOS DE MANTENIMIENTO Y REPARACIÓN DE EQUIPO DE SISTEMAS DE DISTR...
 73 18 11 00 : SERVICIOS DE REVESTIMIENTO
 73 18 19 00 : SERVICIOS DE SOLDADURA
 76 11 15 00 : SERVICIOS DE LIMPIEZA Y MANTENIMIENTO DE EDIFICIOS GENERALES Y DE OFICINAS
 80 10 16 00 : GERENCIA DE PROYECTOS
 81 10 15 00 : INGENIERÍA CIVIL Y ARQUITECTURA

-----CONTINUA-----

Pág. 86 de 181

CAMARA DE COMERCIO DE TUNJA
OCHOA GARCIA HECTOR MAURICIO
 Fecha expedición: 2023/03/06 - 15:46:42 - Racha No. 5200742911 - Norm. Operación. 99 USU/PUB/EX/2023/006/092

***** EXPEDIDO A TRAVES DEL SISTEMA VIRTUAL S.I.I. *****

81	10	17	00	: INGENIERIA ELECTRICA Y ELECTRONICA
81	11	21	00	: SERVICIOS DE INTERNET
81	11	23	00	: MANTENIMIENTO Y SOPORTE DE HARDWARE DE COMPUTADOR
81	16	17	00	: SERVICIOS DE TELECOMUNICACIONES
83	10	15	00	: SERVICIOS DE ACOBUCIO Y ALCANTARILLADO
95	12	15	00	: EDIFICIOS Y ESTRUCTURAS COMERCIALES Y DE ENTRETENIMIENTO
95	12	17	00	: EDIFICIOS Y ESTRUCTURAS PUBLICOS
95	12	19	00	: EDIFICIOS Y ESTRUCTURAS EDUCACIONALES Y DE ADMINISTRACION
95	13	15	00	: TARIHMS Y CRADERIAS

EXPERIENCIA No. 63 :
NÚMERO CONSECUTIVO DEL CONTRATO: 063
CONTRATO CELEBRADO POR : 13 - CONSORCIO O UNIÓN TEMPORAL
NOMBRE DEL CONTRATISTA : CONSORCIO PAVIMENTOS NORTE
NOMBRE DEL CONTRATANTE : GOBERNACION DE BOYACA
VALOR CONTRATADO EN SIMLV : 2910,40
PORCENTAJE DE PARTICIPACION EN EL VALOR EJECUTADO EN CASO DE CONSORCIOS Y UNIONES TEMPORALES: 50%

SG	FM	CL	PA	- DESCRIPCION
11	11	15	00	: BARRO Y TIERRA
11	11	16	00	: PIEDRA
20	12	11	00	: EQUIPO PARA CEMENTAR
20	12	12	00	: EQUIPO DE FRACTURAR
20	12	14	00	: HERRAMIENTAS Y EQUIPO DE TERMINACION
22	10	16	00	: EQUIPO DE PAVIMENTACION
30	10	24	00	: VARIILLAS
30	11	15	00	: CONCRETO Y MORTEROS
30	11	16	00	: CEMENTO Y CAL
30	11	18	00	: AGREGADOS
30	11	19	00	: ELEMENTOS PARA REFORZAR CONCRETO
30	12	15	00	: DERIVADOS BITUMINOSOS
30	12	16	00	: ASFALTOS
30	12	17	00	: MATERIALES DE CONSTRUCCION DE CAJINOS Y CARRILERAS
30	12	18	00	: MATERIALES DE ARQUITECTURA PAISAJISTICA
30	12	19	00	: MATERIALES PARA ESTABILIZACION Y REFORZO DE SUELOS
30	13	16	00	: LABRILLOS
30	15	19	00	: MATERIALES Y PRODUCTOS PARA ACABADOS
30	16	17	00	: SUELOS
30	19	17	00	: COBERTIZOS Y REDUQUES DE CONSTRUCCION
31	21	17	00	: ACABADOS EN GENERAL
40	17	15	00	: TUBOS Y TUBERIAS COMERCIALES
40	17	16	00	: TUBOS Y TUBERIAS INDUSTRIALES
40	17	17	00	: ADAPTADORES DE TUBOS
40	18	21	00	: ACCESORIOS DE TUBOS
46	18	15	00	: ROPA DE SEGURIDAD
46	18	16	00	: CALZADO DE PROTECCION

***** CONTIUA *****

Pag. 97 de 181

CAMARA DE COMERCIO DE TUNJA
OCHOA GARCIA HECTOR MAURICIO
 Fecha expedición: 2023/03/06 - 15:46:42 - Racha No. 5200742911 - Norm. Operación. 99 USU/PUB/EX/2023/006/092

***** EXPEDIDO A TRAVES DEL SISTEMA VIRTUAL S.I.I. *****

46	18	18	00	: PROTECCION Y ACCESORIOS PARA LA VISION
46	18	19	00	: PROTECTORES AUDITIVOS
46	18	20	00	: PROTECCION DE LA RESPIRACION
47	12	16	00	: MAQUINAS Y ACCESORIOS PARA PISOS
55	12	17	00	: SEÑALIZACION
55	12	19	00	: SEÑALIZACIONES
56	10	16	00	: MOBLES PARA EL EXTERIOR
70	11	15	00	: PLANTAS Y ARBOLES ORNAMENTALES
70	11	17	00	: PARQUES, JARDINES Y HUERTOS
70	13	16	00	: PREPARACION DEL TERRENO Y DEL SUELO
70	17	10	00	: SERVICIOS DE DRENAJE
72	10	29	00	: SERVICIOS DE MANTENIMIENTO Y REPARACION DE INSTALACIONES
72	10	33	00	: SERVICIOS DE MANTENIMIENTO Y REPARACION DE INFRAESTRUCTURA
72	14	10	00	: SERVICIOS DE CONSTRUCCION DE AUTOPISTAS Y CARRETERAS
72	14	11	00	: SERVICIOS DE CONSTRUCCION Y REVESTIMIENTO Y PAVIMENTACION DE INFRAEST...
72	14	15	00	: SERVICIOS DE PREPARACION DE TIERRAS
72	14	18	00	: SERVICIOS DE CONSTRUCCION DE SISTEMAS DE TRANSITO MASIVO
72	14	17	00	: SERVICIOS DE ALQUILER O ARRENDAMIENTO DE EQUIPO Y MAQUINARIA DE CONSTRU...
72	15	18	00	: SERVICIOS DE MANTENIMIENTO Y REPARACION DE INSTALACION DE MAQUINAS
72	15	19	00	: SERVICIOS DE ALBAÑILERIA Y MESTRERIA
72	15	27	00	: SERVICIOS DE INSTALACION Y REPARACION DE CONCRETO
72	15	29	00	: SERVICIOS DE HOTAJE DE ACERO ESTRUCTURAL
72	15	37	00	: SERVICIOS DE INSTALACION, MANTENIMIENTO Y REPARACION DE EQUIPOS Y CON...
72	15	39	00	: SERVICIO DE PREPARACION DE OBRAS DE CONSTRUCCION
78	10	18	00	: TRANSPORTE DE CARGA POR CARRETERA
80	10	16	00	: GERENCIA DE PROYECTOS
81	10	15	00	: INGENIERIA CIVIL Y ARQUITECTURA
81	10	22	00	: INGENIERIA DE TRANSPORTE
83	10	15	00	: SERVICIOS DE ACOBUCIO Y ALCANTARILLADO
95	12	16	00	: EDIFICIOS Y ESTRUCTURAS DE TRANSPORTE
95	12	17	00	: EDIFICIOS Y ESTRUCTURAS PUBLICOS
95	12	18	00	: EDIFICIOS Y ESTRUCTURAS UTILITARIOS
95	11	15	00	: VIAS DE TRAFICO LIMITADO
95	11	16	00	: VIAS DE TRAFICO ABIERTO
72	10	15	00	: SERVICIOS DE APOYO PARA LA CONSTRUCCION
39	11	16	00	: ILLUMINACION EXTERIOR Y ARTEFACTOS
49	24	15	00	: EQUIPO DE PARQUES INFANTILES
49	24	16	00	: EQUIPO DE RECREO
60	14	11	00	: JUEGOS
72	14	14	00	: SERVICIOS DE CONSTRUCCION Y REPARACION DE FACILIDADES DE DETENCION
81	15	17	00	: GEOLOGIA
77	10	15	00	: EVALUACION DE IMPACTO AMBIENTAL
77	11	16	00	: REHABILITACION AMBIENTAL

EXPERIENCIA No. 64 :
NÚMERO CONSECUTIVO DEL CONTRATO: 064
CONTRATO CELEBRADO POR : 11 - EL PROPONENTE

***** CONTIUA *****

Pag. 98 de 181

CAMARA DE COMERCIO DE TUNJA
OCHOA GARCIA HECTOR MAURICIO
 Fecha expedición: 2023/03/06 - 15:46:42 - Racha No. 5200742911 - Norm. Operación. 99 USU/PUB/EX/2023/006/092

***** EXPEDIDO A TRAVES DEL SISTEMA VIRTUAL S.I.I. *****

NOMBRE DEL CONTRATISTA : OCHOA GARCIA HECTOR MAURICIO
NOMBRE DEL CONTRATANTE : MUNICIPIO DE RAHIBAQI
VALOR CONTRATADO EN SIMLV : 531,44

SG	FM	CL	PA	- DESCRIPCION
11	11	15	00	: BARRO Y TIERRA
11	11	16	00	: PIEDRA
20	12	11	00	: EQUIPO PARA CEMENTAR
20	12	12	00	: EQUIPO DE FRACTURAR
20	12	14	00	: HERRAMIENTAS Y EQUIPO DE TERMINACION
22	10	16	00	: EQUIPO DE PAVIMENTACION
25	10	16	00	: VEHICULOS DE TRANSPORTE DE PRODUCTOS Y MATERIALES
30	10	24	00	: VARIILLAS
30	11	15	00	: CONCRETO Y MORTEROS
30	11	16	00	: CEMENTO Y CAL
30	11	18	00	: AGREGADOS
30	11	19	00	: ELEMENTOS PARA REFORZAR CONCRETO
30	12	15	00	: DERIVADOS BITUMINOSOS
30	12	16	00	: ASFALTOS
30	12	17	00	: MATERIALES DE CONSTRUCCION DE CAJINOS Y CARRILERAS
30	13	16	00	: LABRILLOS
30	16	17	00	: SUELOS
30	19	15	00	: ESCALERAS Y ANDAMIOS
30	19	18	00	: EQUIPOS Y MATERIALES PARA CONSTRUCCIONES TEMPORALES Y APOYO AL MANTENIM...
31	21	17	00	: ACABADOS EN GENERAL
40	14	17	00	: MATERIAL DE FERRERIA Y ACCESORIOS
40	14	19	00	: CONDUCTOS
40	17	15	00	: TUBOS Y TUBERIAS COMERCIALES
40	17	16	00	: TUBOS Y TUBERIAS INDUSTRIALES
40	17	17	00	: ADAPTADORES DE TUBOS
40	17	19	00	: BRIDAS DE RESALDO PARA TUBOS
40	17	26	00	: ACOPLES DE TUBOS
40	17	29	00	: UNIONES DE EXTENSION DE TUBOS
40	17	39	00	: DISCO DE RUPTURA PARA TUBOS
40	17	49	00	: UNIONES PARA TUBOS
46	18	15	00	: ROPA DE SEGURIDAD
46	18	16	00	: CALZADO DE PROTECCION
46	18	17	00	: PROTECTORES DE CARA Y CABEZA
46	18	18	00	: PROTECCION Y ACCESORIOS PARA LA VISION
46	18	19	00	: PROTECTORES AUDITIVOS
46	18	20	00	: PROTECCION DE LA RESPIRACION
55	12	17	00	: SEÑALIZACION
55	12	19	00	: SEÑALIZACIONES
70	17	10	00	: SERVICIOS DE DRENAJE
70	17	15	00	: DESARROLLO
72	10	29	00	: SERVICIOS DE MANTENIMIENTO Y REPARACION DE INSTALACIONES
72	10	33	00	: SERVICIOS DE MANTENIMIENTO Y REPARACION DE INFRAESTRUCTURA

***** CONTIUA *****

Pag. 99 de 181

CAMARA DE COMERCIO DE TUNJA
OCHOA GARCIA HECTOR MAURICIO
 Fecha expedición: 2023/03/06 - 15:46:42 - Racha No. 5200742911 - Norm. Operación. 99 USU/PUB/EX/2023/006/092

***** EXPEDIDO A TRAVES DEL SISTEMA VIRTUAL S.I.I. *****

72	14	10	00	: SERVICIOS DE CONSTRUCCION DE AUTOPISTAS Y CARRETERAS
72	14	11	00	: SERVICIOS DE CONSTRUCCION Y REVESTIMIENTO Y PAVIMENTACION DE INFRAEST...
72	15	13	00	: SERVICIOS DE CONSTRUCCION DE PLOMERIA
72	15	18	00	: SERVICIOS DE MANTENIMIENTO Y REPARACION DE INSTALACION DE MAQUINAS
72	15	19	00	: SERVICIOS DE ALBAÑILERIA Y MESTRERIA
72	15	27	00	: SERVICIO DE INSTALACION Y REPARACION DE CONCRETO
72	15	29	00	: SERVICIOS DE HOTAJE DE ACERO ESTRUCTURAL
72	15	32	00	: SERVICIOS DE RECUBRIMIENTO, HIPERMEABILIZACION PROTECCION CONTRA CLIM...
72	15	34	00	: SERVICIOS DE APAREJAMIENTO Y ANDAMIAJE
72	15	37	00	: SERVICIOS DE INSTALACION, MANTENIMIENTO Y REPARACION DE EQUIPOS Y CON...
72	15	39	00	: SERVICIO DE PREPARACION DE OBRAS DE CONSTRUCCION
72	15	42	00	: SERVICIOS DE MANTENIMIENTO Y REPARACION DE INSTALACION DE INSTRUMENTA...
73	18	11	00	: SERVICIOS DE REVESTIMIENTO
80	10	16	00	: GERENCIA DE PROYECTOS
81	10	15	00	: INGENIERIA CIVIL Y ARQUITECTURA
83	10	15	00	: SERVICIOS DE ACOBUCIO Y ALCANTARILLADO
95	12	16	00	: EDIFICIOS Y ESTRUCTURAS DE TRANSPORTE
95	12	17	00	: EDIFICIOS Y ESTRUCTURAS PUBLICOS
95	12	18	00	: EDIFICIOS Y ESTRUCTURAS UTILITARIOS
95	11	15	00	: VIAS DE TRAFICO LIMITADO
95	11	16	00	: VIAS DE TRAFICO ABIERTO
72	14	14	00	: SERVICIOS DE CONSTRUCCION Y REPARACION DE FACILIDADES DE DETENCION
72	10	15	00	: SERVICIOS DE APOYO PARA LA CONSTRUCCION
49	24	15	00	: EQUIPO DE PARQUES INFANTILES
49	24	16	00	: EQUIPO DE RECREO
56	10	16	00	: MOBLES PARA EL EXTERIOR
70	11	17	00	: PARQUES, JARDINES Y HUERTOS
70	11	15	00	: PLANTAS Y ARBOLES ORNAMENTALES
60	14	11	00	: JUEGOS
72	14	13	00	: SERVICIO DE CONSTRUCCION DE FACILIDADES ATLETICAS Y RECREATIVAS
72	14	15	00	: SERVICIOS DE PREPARACION DE TIERRAS

EXPERIENCIA No. 65 :
NÚMERO CONSECUTIVO DEL CONTRATO: 065
CONTRATO CELEBRADO POR : 13 - CONSORCIO O UNIÓN TEMPORAL
NOMBRE DEL CONTRATISTA : CONSORCIO CAMBIE DE APICALA 2019
NOMBRE DEL CONTRATANTE : FCNDAE
VALOR CONTRATADO EN SIMLV : 1870,15
PORCENTAJE DE PARTICIPACION EN EL VALOR EJECUTADO EN CASO DE CONSORCIOS Y UNIONES TEMPORALES: 40%

SG	FM	CL	PA	- DESCRIPCION
11	11	15	00	: BARRO Y TIERRA
11	11	16	00	: PIEDRA
20	12	11	00	: EQUIPO PARA CEMENTAR
22	10	17	00	: COMPONENTES DE EQUIPO PESADO
24	10	16	00	: EQUIPO DE IZAJE Y ACCESORIOS

***** CONTIUA *****

Pag. 100 de 181

CAMARA DE COMERCIO DE TUNJA
OCHOA GARCIA HECTOR MAURICIO
 Fecha Expedición: 2023/03/06 - 15:45:42 - Recibo No. 5200742911 - Num. Operación: 99 USU/PUB/XX 2023/03/06/622

***** EXPEDIDO A TRAVÉS DEL SISTEMA VIRTUAL S.I.I. *****

24 10 17 00 : TRANSPORTADORES Y ACCESORIOS
 27 11 22 00 : HERRAMIENTAS DE ALBANILERÍA Y CONCRETO
 30 10 24 00 : VARRILLAS
 40 10 36 00 : PRODUCTOS ESTRUCTURALES
 30 11 15 00 : CONCRETO Y MORTEROS
 30 11 16 00 : CEMENTO Y CAL
 30 11 18 00 : AGREGADOS
 30 11 19 00 : ELEMENTOS PARA REFORZAR CONCRETO
 30 12 17 00 : MATERIALES DE CONSTRUCCIÓN DE CANTOS Y CARRILLERAS
 30 12 19 00 : MATERIALES PARA ESTABILIZACIÓN Y REFUERZO DE SUELOS
 30 14 15 00 : BLOQUES
 30 13 16 00 : LADRILLOS
 30 13 17 00 : AZULEJOS Y BALDOSAS
 30 14 16 00 : AISLAMIENTO ESPECIAL
 30 15 15 00 : MATERIAL PARA TEJADOS Y TECHOS
 30 15 18 00 : MATERIALES PARA REVESTIMIENTO DE PAREDES Y EXTERIOR
 30 15 19 00 : MATERIALES Y PRODUCTOS PARA ACABADOS
 30 16 15 00 : MATERIALES PARA ACABADOS DE PAREDES
 30 16 16 00 : MATERIALES PARA TECHOS
 30 17 15 00 : PUERTAS
 30 17 16 00 : VENTANAS
 30 17 17 00 : PRODUCTOS DE CRISTAL
 30 17 19 00 : MARCOS DE VENTANAS
 30 17 20 00 : PIERTAS
 30 18 15 00 : PORCELANA SANITARIA
 30 18 16 00 : INSTALACIONES RESIDENCIALES NO SANITARIAS
 30 18 17 00 : GRIFOS
 30 18 18 00 : CABEZAS, CHORROS Y PARTES Y ACCESORIOS DE GRIFOS Y DUCHAS
 30 19 15 00 : ESCALERAS Y ANDAMIOS
 30 19 16 00 : ESCALERAS Y ACCESORIOS DE ANDAMIAJE
 31 21 17 00 : ACABADOS EN GENERAL
 31 21 18 00 : PINTURAS Y TAPA POROS
 31 24 17 00 : ESPEJOS
 32 14 11 00 : PIEZAS Y ACCESORIOS DE TUBOS ELECTRONICOS
 30 10 16 00 : LAMPARAS Y BOMBILLAS
 39 11 15 00 : ILUMINACIÓN DE INTERIORES Y ARTEFACTOS
 39 11 16 00 : ILUMINACIÓN EXTERIOR Y ARTEFACTOS
 39 11 19 00 : SEÑALIZACIÓN E ILUMINACIÓN DE EMPLAZAMIENTOS PELIGROSOS
 40 10 19 00 : CONTROL DE HUMEDAD
 40 14 16 00 : VALVULAS
 40 14 17 00 : MATERIAL DE FERRERÍA Y ACCESORIOS
 40 14 19 00 : CONDUCTOS
 40 14 20 00 : MANGUERAS
 40 15 15 00 : BOMBAS
 40 16 16 00 : PURIFICACIÓN
 40 17 15 00 : TUBOS Y TUBERÍAS COMERCIALES
 40 17 16 00 : TUBOS Y TUBERÍAS INDUSTRIALES

***** CONTINUA *****

Pág. 101 de 194

CAMARA DE COMERCIO DE TUNJA
OCHOA GARCIA HECTOR MAURICIO
 Fecha Expedición: 2023/03/06 - 15:45:42 - Recibo No. 5200742911 - Num. Operación: 99 USU/PUB/XX 2023/03/06/622

***** EXPEDIDO A TRAVÉS DEL SISTEMA VIRTUAL S.I.I. *****

40 17 17 00 : ADAPTADORES DE TUBOS
 40 17 18 00 : ANILLOS FRONTALES DE ANGILOS DE TUBOS
 40 17 19 00 : BRIDAS DE RESPALDO PARA TUBOS
 40 17 20 00 : DEFLECTORES PARA TUBOS
 40 17 21 00 : CUBOS PARA TUBOS
 40 17 22 00 : BRIDAS CIEGAS PARA TUBOS
 40 17 23 00 : CASQUILLOS PARA TUBOS
 40 17 24 00 : TAPAS PARA TUBOS
 40 17 25 00 : CONECTORES DE TUBOS
 40 17 26 00 : ACORDES DE TUBOS
 40 17 27 00 : CRUCES DE TUBOS
 40 17 28 00 : CUDOS DE TUBOS
 40 17 29 00 : UNIONES DE EXTENSIÓN DE TUBOS
 40 17 30 00 : SEMIACOPLEMIENTOS DE TUBERÍA
 40 17 31 00 : BRIDA DE JUNTA DE EMPACHE PARA TUBOS
 40 17 32 00 : BRIDAS CUELLO LARGAS PARA SOLDAR
 40 17 33 00 : BOQUILLAS DE TUBOS
 40 17 34 00 : BRIDAS DE PLATO
 40 17 35 00 : TAPONES PARA TUBOS
 40 17 36 00 : ACOPLAMIENTOS REDUCTORES PARA TUBOS
 40 17 37 00 : BRIDAS REDUCTORAS PARA TUBOS
 40 17 38 00 : ABRAZADERAS DE REPARACIÓN PARA TUBOS
 40 17 39 00 : DISCO DE BUEYERA PARA TUBOS
 40 17 40 00 : BRIDA DESLIZANTE PARA TUBOS
 40 17 41 00 : BRIDA ECHAZADA POR SOLDADURA PARA TUBOS
 40 17 42 00 : SOCKLETS PARA TUBOS
 40 17 43 00 : ESPACIADORES PARA TUBOS
 40 17 44 00 : BRIDAS CIEGAS PARA TUBOS
 40 17 45 00 : FUYOTES O UNIONES ROTATIVAS PARA TUBOS
 40 17 46 00 : T PARA TUBOS
 40 17 47 00 : BRIDA RUSCADA PARA TUBOS
 40 17 48 00 : BRIDAS DE INODURO PARA TUBOS
 40 17 49 00 : UNIONES PARA TUBOS
 40 17 50 00 : BRIDAS CUELLO PARA TUBOS
 40 17 51 00 : BRIDA ECHAZADA POR SOLDADURA
 40 17 52 00 : Y DE CONEXIÓN PARA TUBOS
 40 17 53 00 : ACCESORIOS Y BRIDAS ESPECIALIZADOS PARA TUBOS
 40 18 31 00 : ACCESORIOS DE TUBOS
 41 10 30 00 : EQUIPO DE ENFRÍAMIENTO PARA LABORATORIO
 41 10 32 00 : EQUIPO DE LAVADO DE LABORATORIO
 41 11 25 00 : INSTRUMENTOS DE MEDICIÓN Y OBSERVACIÓN DEL CAUDAL DE FLUIDOS
 45 18 18 00 : SOLUCIONES DE LIMPIEZA Y DESINFECCIÓN
 55 12 17 00 : SEÑALIZACIÓN
 55 12 19 00 : SEÑALIZACIONES
 70 17 15 00 : DESARROLLO
 56 12 20 00 : HERRIES DE LABORATORIO
 70 17 18 00 : SERVICIOS DE BRENDAJE

***** CONTINUA *****

Pág. 102 de 194

CAMARA DE COMERCIO DE TUNJA
OCHOA GARCIA HECTOR MAURICIO
 Fecha Expedición: 2023/03/06 - 15:45:42 - Recibo No. 5200742911 - Num. Operación: 99 USU/PUB/XX 2023/03/06/622

***** EXPEDIDO A TRAVÉS DEL SISTEMA VIRTUAL S.I.I. *****

71 12 30 00 : SERVICIOS INTEGRADOS
 72 10 15 00 : SERVICIOS DE APOYO PARA LA CONSTRUCCIÓN
 72 10 29 00 : SERVICIOS DE MANTENIMIENTO Y REPARACIÓN DE INSTALACIONES
 72 10 33 00 : SERVICIOS DE MANTENIMIENTO Y REPARACIÓN DE INFRAESTRUCTURA
 72 14 10 00 : SERVICIOS DE CONSTRUCCIÓN DE AUTOPISTAS Y CARRETERAS
 72 14 11 00 : SERVICIOS DE CONSTRUCCIÓN Y REVESTIMIENTO Y PAVIMENTACIÓN DE INFRAEST...
 72 15 11 00 : SERVICIOS DE CONSTRUCCIÓN DE PLUMBERÍA
 72 15 14 00 : SERVICIOS DE CONSTRUCCIÓN DE RECUBRIMIENTOS DE HUNDOS
 72 15 15 00 : SERVICIOS DE SISTEMAS ELÉCTRICOS
 72 15 18 00 : SERVICIOS DE MANTENIMIENTO Y REPARACIÓN DE INSTALACIÓN DE MÁQUINAS
 72 15 19 00 : SERVICIOS DE ALBANILERÍA Y MASONERÍA
 72 15 20 00 : SERVICIOS DE PANEADO Y BRICKWALL
 72 15 22 00 : SERVICIOS DE BALDOSAS TERAZO Y MÁRMOL Y MOSAICOS
 72 15 23 00 : SERVICIOS DE CARPINTERÍA
 72 15 24 00 : SERVICIOS DE MONTAJE E INSTALACIÓN DE VENTANAS Y PUERTAS
 72 15 26 00 : SERVICIOS DE TRABAJO Y PARTES EXTERNAS Y LÁMINAS DE METAL
 72 15 27 00 : SERVICIOS DE INSTALACIÓN Y REPARACIÓN DE CONCRETO
 72 15 29 00 : SERVICIOS DE MONTAJE DE ACERO ESTRUCTURAL
 72 15 30 00 : SERVICIOS DE VIGOTOS Y VENTANERÍA
 72 15 34 00 : SERVICIOS DE APAREJAMIENTO Y ANDAMIAJE
 72 15 35 00 : SERVICIOS DE LIMPIEZA ESTRUCTURAL EXTERNA
 72 15 36 00 : SERVICIOS DE TERMINADO INTERIOR, DUTACIÓN Y REMEDIACIÓN
 72 15 37 00 : SERVICIOS DE INSTALACIÓN, MANTENIMIENTO Y REPARACIÓN DE EQUIPOS Y COM...
 72 15 39 00 : SERVICIO DE PREPARACIÓN DE OBRAS DE CONSTRUCCIÓN
 72 15 40 00 : SERVICIOS DE EDIFICIOS ESPECIALIZADOS Y COMERCIOS
 72 15 44 00 : SERVICIOS DE MANTENIMIENTO Y FABRICACIÓN DE ACCESORIOS PARA TUBERÍAS
 72 15 45 00 : SERVICIOS DE MANTENIMIENTO E INSTALACIÓN DE EQUIPO PESADO
 73 15 15 00 : SERVICIOS DE ENSAYOS
 73 18 11 00 : SERVICIOS DE REVESTIMIENTO
 74 10 15 00 : DESINFECCIÓN
 77 10 15 00 : EVALUACIÓN DE IMPACTO AMBIENTAL
 77 10 16 00 : PLANEACIÓN AMBIENTAL
 77 10 17 00 : SERVICIOS DE ASesoría AMBIENTAL
 77 11 15 00 : SERVICIOS DE SEGURIDAD AMBIENTAL
 77 12 17 00 : CONTAMINACIÓN DEL AGUA
 78 12 16 00 : SERVICIOS DE MANEJO DE MATERIALES
 78 14 16 00 : INSPECCIÓN
 78 18 16 00 : SERVICIOS DE PANEAL Y PINTURA
 80 10 16 00 : GERENCIA DE PROYECTOS
 80 14 17 00 : DISTRIBUCIÓN
 81 10 15 00 : INGENIERÍA CIVIL Y ARQUITECTURA
 81 10 16 00 : INGENIERÍA MECÁNICA
 81 14 18 00 : ADMINISTRACIÓN DE INSTALACIONES
 81 15 17 00 : GEOLOGÍA
 83 10 15 00 : SERVICIOS DE ACUEDUCTO Y ALCANTARILLADO
 81 15 16 00 : CARTOGRAFÍA
 95 12 17 00 : EDIFICIOS Y ESTRUCTURAS PÚBLICOS

***** CONTINUA *****

Pág. 103 de 194

CAMARA DE COMERCIO DE TUNJA
OCHOA GARCIA HECTOR MAURICIO
 Fecha Expedición: 2023/03/06 - 15:45:42 - Recibo No. 5200742911 - Num. Operación: 99 USU/PUB/XX 2023/03/06/622

***** EXPEDIDO A TRAVÉS DEL SISTEMA VIRTUAL S.I.I. *****

95 12 18 00 : EDIFICIOS Y ESTRUCTURAS UTILITARIOS
 81 10 22 00 : INGENIERÍA DE TRANSPORTE

EXPERIENCIA No. 66 :
 NÚMERO CONSECUTIVO DEL CONTRATO: 056
 CONTRATO CELEBRADO POR : EL PROMOTORE
 NOMBRE DEL CONTRATISTA : OCHOA GARCIA HECTOR MAURICIO
 NOMBRE DEL CONTRATANTE : MUNICIPIO DE VENTANUEBADA
 VALOR CONTRATADO EN SMMLV : 417,16

SG EM CL OR - DESCRIPCIÓN
 11 11 15 00 : BARRO Y TIERRA
 11 11 16 00 : PIEDRA
 20 12 11 00 : EQUIPO PARA CEMENTAR
 22 10 16 00 : EQUIPO DE PAVIMENTACIÓN
 25 10 16 00 : VEHICULOS DE TRANSPORTE DE PRODUCTOS Y MATERIALES
 30 11 15 00 : CONCRETO Y MORTEROS
 30 11 16 00 : CEMENTO Y CAL
 30 11 17 00 : YESOS
 30 11 18 00 : AGREGADOS
 30 11 19 00 : ELEMENTOS PARA REFORZAR CONCRETO
 30 12 15 00 : DERIVADOS BITUMINOSOS
 30 12 16 00 : ASFALTOS
 30 12 17 00 : MATERIALES DE CONSTRUCCIÓN DE CANTOS Y CARRILLERAS
 30 12 18 00 : MATERIALES DE ARQUITECTURA PAISAJÍSTICA
 30 12 19 00 : MATERIALES PARA ESTABILIZACIÓN Y REFUERZO DE SUELOS
 30 13 15 00 : BLOQUES
 30 13 16 00 : LADRILLOS
 30 15 19 00 : MATERIALES Y PRODUCTOS PARA ACABADOS
 31 21 17 00 : ACABADOS EN GENERAL
 40 14 19 00 : CONDUCTOS
 40 17 15 00 : TUBOS Y TUBERÍAS COMERCIALES
 40 17 16 00 : TUBOS Y TUBERÍAS INDUSTRIALES
 40 17 17 00 : ADAPTADORES DE TUBOS
 40 17 26 00 : ACOPLDES DE TUBOS
 40 17 49 00 : UNIONES PARA TUBOS
 40 18 31 00 : ACCESORIOS DE TUBOS
 41 11 39 00 : EQUIPO PARA MEDICIÓN DE SUELOS
 41 11 40 00 : EQUIPO DE MEDIDA DE ROCAS Y ESTRATOS
 41 11 42 00 : INSTRUMENTOS DE AGRIMENSIÓN
 46 18 15 00 : ROPA DE SEGURIDAD
 46 18 16 00 : CALZADO DE PROTECCIÓN
 46 18 17 00 : PROTECTORES DE CARA Y CABEZA
 46 18 18 00 : PROTECCIÓN Y ACCESORIOS PARA LA VISIÓN
 46 18 19 00 : PROTECTORES AUDITIVOS
 46 18 20 00 : PROTECCIÓN DE LA RESPIRACIÓN
 55 12 17 00 : SEÑALIZACIÓN

***** CONTINUA *****

Pág. 104 de 194

CAMARA DE COMERCIO DE TUNJA
OCHOA GARCIA HECTOR MAURICIO
Fecha expedición: 2023/05/05 - 15:45:42 **** Recibo No. 520074291 **** Num. Operación: 99 USUPUBEX 2023/05/05/052

*** EXPEDIDO A TRAVÉS DEL SISTEMA VIRTUAL S.I.I. ***

55 12 19 00 :	SEÑALIZACIONES
70 17 18 00 :	SERVICIOS DE DRENAJE
72 10 15 00 :	SERVICIOS DE APOYO PARA LA CONSTRUCCIÓN
72 10 29 00 :	SERVICIOS DE MANTENIMIENTO Y REPARACIÓN DE INSTALACIONES
72 10 33 00 :	SERVICIOS DE MANTENIMIENTO Y REPARACIÓN DE INFRAESTRUCTURA
72 14 10 00 :	SERVICIOS DE CONSTRUCCIÓN DE AUTOPISTAS Y CARRETERAS
72 14 11 00 :	SERVICIOS DE CONSTRUCCIÓN Y REVESTIMIENTO Y PAVIMENTACIÓN DE INFRAEST...
72 14 15 00 :	SERVICIOS DE PREPARACIÓN DE TIERRAS
72 14 16 00 :	SERVICIOS DE CONSTRUCCIÓN DE SISTEMAS DE TRÁNSITO MASIVO
72 14 17 00 :	SERVICIOS DE ALQUILER O ARRENDAMIENTO DE EQUIPO Y MAQUINARIA DE CONSTRU...
72 15 11 00 :	SERVICIOS DE CONSTRUCCIÓN DE PLOMERÍA
72 15 15 00 :	SERVICIOS DE SISTEMAS ELÉCTRICOS
72 15 29 00 :	SERVICIOS DE MONTAJE DE ACERO ESTRUCTURAL
72 15 27 00 :	SERVICIOS DE INSTALACIÓN Y REPARACIÓN DE CONCRETO
72 15 32 00 :	SERVICIOS DE RECUBRIMIENTO, IMPERMEABILIZACIÓN PROTECCIÓN CONTRA CLIM...
72 14 12 00 :	SERVICIOS DE CONSTRUCCIÓN MARINA
72 14 14 00 :	SERVICIOS DE CONSTRUCCIÓN Y REPARACIÓN DE FACILIDADES DE DETENCIÓN
72 15 13 00 :	SERVICIOS DE PINTURA Y INSTALACIÓN DE PAPEL DE COLGADURA
72 15 18 00 :	SERVICIOS DE MANTENIMIENTO Y REPARACIÓN DE INSTALACIÓN DE MÁQUINAS
72 15 19 00 :	SERVICIOS DE ALBAÑILERÍA Y MAJISTERÍA
72 15 25 00 :	SERVICIOS DE INSTALACIÓN DE PISOS
72 15 34 00 :	SERVICIOS DE APAREJAMIENTO Y ANDAJAJE
72 15 35 00 :	SERVICIOS DE LIMPIEZA ESTRUCTURAL EXTERNA
72 15 49 00 :	SERVICIOS DE EDIFICIOS ESPECIALIZADOS Y COMERCIOS
72 10 10 00 :	SERVICIOS DE MAQUINADO
77 10 15 00 :	EVALUACIÓN DE IMPACTO AMBIENTAL
78 10 21 00 :	SERVICIOS DE OLEODUCTOS
81 10 15 00 :	INGENIERÍA CIVIL Y ARQUITECTURA
81 14 15 00 :	CONTROL DE CALIDAD
81 14 18 00 :	ADMINISTRACIÓN DE INSTALACIONES
81 15 16 00 :	CARTOGRAFÍA
81 15 17 00 :	GEOLÓGIA
95 11 15 00 :	VÍAS DE TRÁFICO LIMITADO
95 11 16 00 :	VÍAS DE TRÁFICO ABIERTO
95 12 16 00 :	EDIFICIOS Y ESTRUCTURAS DE TRANSPORTE
95 12 17 00 :	EDIFICIOS Y ESTRUCTURAS PÚBLICOS
95 12 23 00 :	EDIFICIOS Y ESTRUCTURAS DE SALUD Y DEPORTIVAS
80 10 16 00 :	GERENCIA DE PROYECTOS
81 10 16 00 :	INGENIERÍA MECÁNICA
27 13 17 00 :	CILINDROS NEUMÁTICOS Y COMPONENTES
27 13 15 00 :	HERRAMIENTAS NEUMÁTICAS
27 11 27 00 :	HERRAMIENTAS MECÁNICAS
27 11 22 00 :	HERRAMIENTAS DE ALBAÑILERÍA Y CONCRETO
22 10 15 00 :	MAQUINARIA PARA TRABAJO DE DESMONTAJE
30 19 16 00 :	ESCALERAS Y ACCESORIOS DE ANDAMIAJE
40 16 15 00 :	FILTROS
81 10 22 00 :	INGENIERÍA DE TRANSPORTE

***** CONTINUA *****

Pag. 105 de 194

CAMARA DE COMERCIO DE TUNJA
OCHOA GARCIA HECTOR MAURICIO
Fecha expedición: 2023/05/06 - 15:45:42 **** Recibo No. 520074291 **** Num. Operación: 99 USUPUBEX 2023/05/06/052

*** EXPEDIDO A TRAVÉS DEL SISTEMA VIRTUAL S.I.I. ***

EXPERIENCIA No. 67 :
NÚMERO CONSECUTIVO DEL CONTRATO: 067
CONTRATO CELEBRADO POR : CONSORCIO O UNIÓN TEMPORAL
NOMBRE DEL CONTRATISTA : CONSORCIO INGENIEROS TUNJA
NOMBRE DEL CONTRATANTE : MUNICIPIO DE TUNJA
VALOR CONTRATADO EN SMMLV : 1.192,95
PORCENTAJE DE PARTICIPACIÓN EN EL VALOR EJECUTADO EN CASO DE CONSORCIOS Y UNIONES TEMPORALES : 49%

SG FM CL ER - DESCRIPCIÓN	
11 11 13 00 :	BARRO Y TIERRA
11 11 16 00 :	PIEDRA
20 12 11 00 :	EQUIPO PARA CEMENTAR
22 10 16 00 :	EQUIPO DE PAVIMENTACIÓN
25 10 16 00 :	VEHÍCULOS DE TRANSPORTE DE PRODUCTOS Y MATERIALES
30 11 15 00 :	CONCRETO Y MORTEROS
30 11 15 00 :	CEMENTO Y CAL
30 11 17 00 :	YESOS
30 11 18 00 :	AGREGADOS
30 11 19 00 :	ELEMENTOS PARA REFORZAR CONCRETO
30 12 15 00 :	DERIVADOS BITUMINOSOS
30 12 16 00 :	ASFALTOS
30 12 17 00 :	MATERIALES DE CONSTRUCCIÓN DE CANALES Y CARRILERAS
30 12 18 00 :	MATERIALES DE ARQUITECTURA PAISAJÍSTICA
30 12 19 00 :	MATERIALES PARA ESTABILIZACIÓN Y REFORZO DE SUELOS
30 13 15 00 :	BLOQUES
30 13 16 00 :	LADRILLOS
30 15 19 00 :	MATERIALES Y PRODUCTOS PARA ACABADOS
33 21 17 00 :	ACABADOS EN GENERAL
40 14 19 00 :	CONDUCTOS
40 17 15 00 :	TUBOS Y TUBERÍAS COMERCIALES
40 17 16 00 :	TUBOS Y TUBERÍAS INDUSTRIALES
40 17 17 00 :	ADAPTADORES DE TUBOS
40 17 25 00 :	CONECTORES DE TUBOS
40 17 26 00 :	COPIES DE TUBOS
40 17 19 00 :	YUNQUES PARA TUBOS
40 18 31 00 :	ACCESORIOS DE TUBOS
41 11 39 00 :	EQUIPO PARA MEDICIÓN DE SUELOS
41 11 40 00 :	EQUIPO DE MEDIDA DE ROCAS Y ESTRATOS
41 11 42 00 :	INSTRUMENTOS DE AGRIMENSIÓN
46 18 15 00 :	ROPA DE SEGURIDAD
46 18 16 00 :	CALZADO DE PROTECCIÓN
46 18 17 00 :	PROTECTORES DE CARA Y CAREZA
46 18 18 00 :	PROTECCIÓN Y ACCESORIOS PARA LA VISIÓN
46 18 19 00 :	PROTECTORES AUDITIVOS
46 18 20 00 :	PROTECCIÓN DE LA RESPIRACIÓN
55 12 17 00 :	SEÑALIZACIÓN

***** CONTINUA *****

Pag. 106 de 194

CAMARA DE COMERCIO DE TUNJA
OCHOA GARCIA HECTOR MAURICIO
Fecha expedición: 2023/05/05 - 15:45:42 **** Recibo No. 520074291 **** Num. Operación: 99 USUPUBEX 2023/05/05/052

*** EXPEDIDO A TRAVÉS DEL SISTEMA VIRTUAL S.I.I. ***

55 12 19 00 :	SEÑALIZACIONES
70 17 18 00 :	SERVICIOS DE DRENAJE
72 10 15 00 :	SERVICIOS DE APOYO PARA LA CONSTRUCCIÓN
72 10 29 00 :	SERVICIOS DE MANTENIMIENTO Y REPARACIÓN DE INSTALACIONES
72 10 33 00 :	SERVICIOS DE MANTENIMIENTO Y REPARACIÓN DE INFRAESTRUCTURA
72 14 10 00 :	SERVICIOS DE CONSTRUCCIÓN Y REVESTIMIENTO Y PAVIMENTACIÓN DE INFRAEST...
72 14 11 00 :	SERVICIOS DE PREPARACIÓN DE TIERRAS
72 14 15 00 :	SERVICIOS DE CONSTRUCCIÓN DE SISTEMAS DE TRÁNSITO MASIVO
72 14 16 00 :	SERVICIOS DE ALQUILER O ARRENDAMIENTO DE EQUIPO Y MAQUINARIA DE CONSTRU...
72 15 11 00 :	SERVICIOS DE CONSTRUCCIÓN DE PLOMERÍA
72 15 15 00 :	SERVICIOS DE SISTEMAS ELÉCTRICOS
72 15 29 00 :	SERVICIOS DE MONTAJE DE ACERO ESTRUCTURAL
72 15 27 00 :	SERVICIOS DE INSTALACIÓN Y REPARACIÓN DE CONCRETO
72 15 32 00 :	SERVICIOS DE RECUBRIMIENTO, IMPERMEABILIZACIÓN PROTECCIÓN CONTRA CLIM...
72 14 12 00 :	SERVICIOS DE CONSTRUCCIÓN MARINA
72 14 14 00 :	SERVICIOS DE CONSTRUCCIÓN Y REPARACIÓN DE FACILIDADES DE DETENCIÓN
72 15 13 00 :	SERVICIOS DE PINTURA Y INSTALACIÓN DE PAPEL DE COLGADURA
72 15 18 00 :	SERVICIOS DE MANTENIMIENTO Y REPARACIÓN DE INSTALACIÓN DE MÁQUINAS
72 15 19 00 :	SERVICIOS DE ALBAÑILERÍA Y MAJISTERÍA
72 15 25 00 :	SERVICIOS DE INSTALACIÓN DE PISOS
72 15 34 00 :	SERVICIOS DE APAREJAMIENTO Y ANDAMIAJE
72 15 35 00 :	SERVICIOS DE LIMPIEZA ESTRUCTURAL EXTERNA
72 15 49 00 :	SERVICIOS DE EDIFICIOS ESPECIALIZADOS Y COMERCIOS
72 10 10 00 :	SERVICIOS DE MAQUINADO
78 10 15 00 :	EVALUACIÓN DE IMPACTO AMBIENTAL
78 10 21 00 :	SERVICIOS DE OLEODUCTOS
81 10 15 00 :	INGENIERÍA CIVIL Y ARQUITECTURA
81 14 15 00 :	CONTROL DE CALIDAD
81 14 18 00 :	ADMINISTRACIÓN DE INSTALACIONES
81 15 17 00 :	GEOLÓGIA
95 11 15 00 :	VÍAS DE TRÁFICO LIMITADO
95 11 16 00 :	VÍAS DE TRÁFICO ABIERTO
95 12 16 00 :	EDIFICIOS Y ESTRUCTURAS DE TRANSPORTE
95 12 17 00 :	EDIFICIOS Y ESTRUCTURAS PÚBLICOS
95 12 23 00 :	EDIFICIOS Y ESTRUCTURAS DE SALUD Y DEPORTIVAS
80 10 16 00 :	GERENCIA DE PROYECTOS
81 10 16 00 :	INGENIERÍA MECÁNICA
27 13 17 00 :	CILINDROS NEUMÁTICOS Y COMPONENTES
27 13 15 00 :	HERRAMIENTAS NEUMÁTICAS
27 11 27 00 :	HERRAMIENTAS MECÁNICAS
27 11 22 00 :	HERRAMIENTAS DE ALBAÑILERÍA Y CONCRETO
22 10 15 00 :	MAQUINARIA PARA TRABAJO DE DESMONTAJE
30 19 16 00 :	ESCALERAS Y ACCESORIOS DE ANDAMIAJE
40 16 15 00 :	FILTROS
81 10 22 00 :	INGENIERÍA DE TRANSPORTE

***** CONTINUA *****

Pag. 107 de 194

CAMARA DE COMERCIO DE TUNJA
OCHOA GARCIA HECTOR MAURICIO
Fecha expedición: 2023/05/05 - 15:45:42 **** Recibo No. 520074291 **** Num. Operación: 99 USUPUBEX 2023/05/05/052

*** EXPEDIDO A TRAVÉS DEL SISTEMA VIRTUAL S.I.I. ***

EXPERIENCIA No. 68 :
NÚMERO CONSECUTIVO DEL CONTRATO: 068
CONTRATO CELEBRADO POR : EL PROPONENTE
NOMBRE DEL CONTRATISTA : OCHOA GARCIA HECTOR MAURICIO
NOMBRE DEL CONTRATANTE : MUNICIPIO DE TUNJA
VALOR CONTRATADO EN SMMLV : 276,12

SG FM CL ER - DESCRIPCIÓN	
11 11 15 00 :	BARRO Y TIERRA
11 11 16 00 :	PIEDRA
20 12 11 00 :	EQUIPO PARA CEMENTAR
23 15 35 00 :	SISTEMAS DE PINTURA
23 27 17 00 :	ACCESORIOS PARA SOLDAR, SOLDADURA FUERTE Y SOLDADURA DÉBIL
24 10 16 00 :	EQUIPO DE TAJE Y ACCESORIOS
26 12 15 00 :	ALAMBRE ELÉCTRICO
26 12 16 00 :	CABLES ELÉCTRICOS Y ACCESORIOS
27 11 22 00 :	HERRAMIENTAS DE ALBAÑILERÍA Y CONCRETO
30 10 24 00 :	VARILLAS
30 10 36 00 :	PRODUCTOS ESTRUCTURALES
30 11 15 00 :	CONCRETO Y MORTEROS
30 11 17 00 :	YESOS
30 11 18 00 :	AGREGADOS
30 11 19 00 :	ELEMENTOS PARA REFORZAR CONCRETO
30 12 17 00 :	MATERIALES DE CONSTRUCCIÓN DE CANALES Y CARRILERAS
30 12 18 00 :	MATERIALES DE ARQUITECTURA PAISAJÍSTICA
30 12 19 00 :	MATERIALES PARA ESTABILIZACIÓN Y REFORZO DE SUELOS
30 13 15 00 :	BLOQUES
30 13 16 00 :	LADRILLOS
30 13 17 00 :	AZULEJOS Y MARMÓLES
30 14 15 00 :	ASISLAMIENTO TÉRMICO
30 14 16 00 :	ASISLAMIENTO ACÚSTICO
30 14 17 00 :	CANAS DE SELLAMIENTO DE AISLAMIENTO
30 15 16 00 :	ACCESORIOS PARA TEJADOS
30 15 17 00 :	CANALONES DE TEJADO Y ACCESORIOS
30 15 18 00 :	MATERIALES PARA REVESTIMIENTO DE PAREDES Y EXTERIOR
30 15 19 00 :	MATERIALES Y PRODUCTOS PARA ACABADOS
30 15 20 00 :	CERCADO
30 16 15 00 :	MATERIALES PARA ACABADOS DE PAREDES
30 16 16 00 :	MATERIALES PARA TECHOS
30 16 18 00 :	EMBAJISTERÍA
30 16 24 00 :	BIROS DIVISORIOS
30 17 15 00 :	PUELTAS
30 17 16 00 :	VENTANAS
30 17 17 00 :	PRODUCTOS DE CRISTAL
30 17 19 00 :	MARCOS DE VENTANAS

***** CONTINUA *****

Pag. 108 de 194

87

87



*** EXPEDIDO A TRAVÉS DEL SISTEMA VIRTUAL S.I.I. ***

- 30 17 20 00 : PUERTAS
- 30 18 15 00 : PUNTELAMA SANITARIA
- 30 18 17 00 : GRISES
- 30 19 15 00 : ESCALERAS Y ANCHAMOS
- 30 19 16 00 : ESCALERAS Y ACCESORIOS DE ANCHAMATE
- 31 21 17 00 : ACABADOS EN GENERAL
- 31 24 17 00 : ESPEJOS
- 39 11 15 00 : ILUMINACIÓN DE INTERIORES Y ARTEFACTOS
- 39 11 18 00 : ACCESORIOS DE ILUMINACIÓN
- 39 11 19 00 : SEÑALIZACIÓN E ILUMINACIÓN DE EMPLAZAMIENTOS PELIGROSOS
- 39 12 17 00 : FERRETERÍA ELÉCTRICA Y SUMINISTROS
- 39 12 19 00 : DISPOSITIVOS Y ACCESORIOS DE SEGURIDAD ELÉCTRICA
- 39 12 18 00 : INSTALACIONES DE EDIFICIOS INTELIGENTES - IBI
- 39 12 22 00 : INTERRUPTORES ELÉCTRICOS Y ACCESORIOS
- 39 13 17 00 : CONDUCTOS ELÉCTRICOS, ELECTRODUCOS Y CABLES AEREOS
- 40 10 15 00 : VENTILACIÓN
- 40 14 17 00 : MATERIAL DE FERRETERÍA Y ACCESORIOS
- 40 14 19 00 : CONDUCTOS
- 40 17 15 00 : TUBOS Y TUBERÍAS COMERCIALES
- 40 17 16 00 : TUBOS Y TUBERÍAS INDUSTRIALES
- 40 17 19 00 : ADAPTADORES DE TUBOS
- 40 17 21 00 : CODOS PARA TUBOS
- 40 17 25 00 : ACOPLES DE TUBOS
- 40 17 25 00 : CONECTORES DE TUBOS
- 40 17 46 00 : T PARA TUBOS
- 40 17 49 00 : UNIONES PARA TUBOS
- 40 18 11 00 : ACCESORIOS DE TUBOS
- 43 21 15 00 : COMPUTADORES
- 43 21 16 00 : ACCESORIOS DE COMPUTADOR
- 43 22 28 00 : EQUIPO DE TELEFONÍA
- 46 17 15 00 : CERRADURAS, ELEMENTOS DE SEGURIDAD Y ACCESORIOS
- 47 12 18 00 : EQUIPO DE LIMPIEZA
- 55 12 16 00 : ETIQUETAS
- 55 12 17 00 : SEÑALIZACIÓN
- 55 12 15 00 : SEÑALIZACIONES
- 70 17 18 00 : SERVICIOS DE DRENAJE
- 72 10 15 00 : SERVICIOS DE APOYO PARA LA CONSTRUCCIÓN
- 72 10 29 00 : SERVICIOS DE MANTENIMIENTO Y REPARACIÓN DE INSTALACIONES
- 72 10 33 00 : SERVICIOS DE MANTENIMIENTO Y REPARACIÓN DE INFRAESTRUCTURA
- 72 12 10 00 : SERVICIOS DE CONSTRUCCIÓN DE EDIFICIOS INDUSTRIALES Y BOMBAS NUEVAS
- 72 12 11 00 : SERVICIOS DE CONSTRUCCIÓN DE EDIFICIOS COMERCIALES Y DE OFICINA
- 72 12 14 00 : SERVICIOS DE CONSTRUCCIÓN DE EDIFICIOS PÚBLICOS ESPECIALIZADOS
- 72 14 11 00 : SERVICIOS DE CONSTRUCCIÓN Y REVESTIMIENTO Y PAVIMENTACIÓN DE INFRAEST...
- 72 15 11 00 : SERVICIOS DE CONSTRUCCIÓN DE PLANTERÍA
- 72 15 14 00 : SERVICIOS DE CONSTRUCCIÓN DE RECUBRIMIENTOS DE MUROS
- 72 15 15 00 : SERVICIOS DE SISTEMAS ELÉCTRICOS
- 72 15 16 00 : SERVICIOS DE SISTEMAS ESPECIALIZADOS DE COMUNICACIÓN

-----CONTIENE-----



*** EXPEDIDO A TRAVÉS DEL SISTEMA VIRTUAL S.I.I. ***

- 72 15 17 00 : SERVICIOS DE INSTALACIÓN DE SISTEMAS DE SEGURIDAD FÍSICA E INDUSTRIAL
- 72 15 18 00 : SERVICIOS DE MANTENIMIENTO Y REPARACIÓN DE INSTALACIÓN DE MÁQUINAS
- 72 15 19 00 : SERVICIOS DE ALBAÑILERÍA Y HMOPOSTERÍA
- 72 15 20 00 : SERVICIOS DE PINTADO Y DRYWALL
- 72 15 21 00 : SERVICIOS ACÚSTICOS Y DE AISLAMIENTO
- 72 15 22 00 : SERVICIOS DE BALDOSAS TERRAZO Y HÁRDL Y HMOJAJOS
- 72 15 23 00 : SERVICIOS DE CARPINTERÍA
- 72 15 24 00 : SERVICIOS DE MONTAJE E INSTALACIÓN DE VENTANAS Y PUERTAS
- 72 15 25 00 : SERVICIOS DE INSTALACIÓN DE PISOS
- 72 15 26 00 : SERVICIOS DE TERCADO Y PAREDES EXTERNAS Y LAMINADO DE METAL
- 72 15 27 00 : SERVICIOS DE INSTALACIÓN Y REPARACIÓN DE CONCRETO
- 72 15 28 00 : SERVICIOS DE MONTAJE DE ACERO ESTRUCTURAL
- 72 15 30 00 : SERVICIOS DE VIDRIOS Y VEHICLERÍA
- 72 15 32 00 : SERVICIOS DE RECUBRIMIENTO, HIPERREHABILITACIÓN PROTECCIÓN CONTRA CLIM...
- 72 15 33 00 : SERVICIOS DE MANTENIMIENTO E INSTALACIÓN DE EQUIPO DE ESTACIÓN DE SER...
- 72 15 34 00 : SERVICIOS DE APAREJAMIENTO Y ANDAMIAJE
- 72 15 35 00 : SERVICIOS DE LIMPIEZA ESTRUCTURAL EXTERNA
- 72 15 36 00 : SERVICIOS DE TERMINADO INTERIOR, ROTACIÓN Y REMEDIACIÓN
- 72 15 37 00 : SERVICIOS DE INSTALACIÓN, MANTENIMIENTO Y REPARACIÓN DE EQUIPOS Y CON...
- 72 15 39 00 : SERVICIO DE PREPARACIÓN DE OBRAS DE CONSTRUCCIÓN
- 72 15 40 00 : SERVICIOS DE EDIFICIOS ESPECIALIZADOS Y COMERCIO
- 72 15 41 00 : SERVICIOS DE MANTENIMIENTO Y REPARACIÓN DE EQUIPO DE SISTEMAS DE DISTR...
- 72 15 42 00 : SERVICIOS DE MANTENIMIENTO Y REPARACIÓN DE INSTALACIÓN DE INSTRUMENTAL...
- 72 15 44 00 : SERVICIOS DE MANTENIMIENTO Y FABRICACIÓN DE ACCESORIOS PARA TUBERÍAS
- 73 18 19 00 : SERVICIOS DE SOLDADURA
- 76 10 15 00 : DESINFECCIÓN
- 76 11 15 00 : SERVICIOS DE LIMPIEZA Y MANTENIMIENTO DE EDIFICIOS GENERALES Y DE OFICINAS
- 76 11 16 00 : SERVICIOS DE LIMPIEZA DE CONDOMINIOS DE EDIFICIOS
- 80 10 15 00 : SERVICIOS DE CONSULTORÍA DE NEGOCIOS Y ADMINISTRACIÓN CORPORATIVA
- 80 10 16 00 : GERENCIA DE PROYECTOS
- 81 10 15 00 : INGENIERÍA CIVIL Y ARQUITECTURA
- 81 10 17 00 : INGENIERÍA ELÉCTRICA Y ELECTRÓNICA
- 83 10 15 00 : SERVICIOS DE ACOBUCTO Y ALCANTARILLADO
- 82 11 15 00 : ESCRITURA TÉCNICA
- 92 10 15 00 : SERVICIOS DE POLICÍA
- 92 11 20 00 : ZONAS MILITARES
- 92 11 23 00 : BASES MILITARES
- 92 12 17 00 : SERVICIOS DE SISTEMAS DE SEGURIDAD
- 95 12 17 00 : EDIFICIOS Y ESTRUCTURAS PÚBLICOS
- 95 12 18 00 : EDIFICIOS Y ESTRUCTURAS UTILITARIOS
- 95 12 19 00 : EDIFICIOS Y ESTRUCTURAS EDUCACIONALES Y DE ADMINISTRACIÓN
- 98 28 15 00 : CONDOMINIOS ESTADADOS
- 98 28 18 00 : CONDOMINIOS PERFORADOS
- 60 12 44 00 : METALES DE ARTESANÍA
- 31 10 16 00 : HIELOS EN ARENA
- 31 10 17 00 : PIEZAS FUNDIDAS EN MOLDE PERMANENTE

-----CONTIENE-----



*** EXPEDIDO A TRAVÉS DEL SISTEMA VIRTUAL S.I.I. ***

- EXPERIENCIA No. 69 :**
NÚMERO CONSECUTIVO DEL CONTRATO: 069
CONTRATO CELEBRADO POR : EL PROPONENTE
NOMBRE DEL CONTRATISTA : OCHOA GARCIA HECTOR MAURICIO
NOMBRE DEL CONTRATANTE : INSTITUTO DE PAHTRIQUE
VALOR CONTRATADO EN SMMLV : 1.832,65
- SG TM CL PR - DESCRIPCIÓN**
- 11 11 15 00 : BARRO Y TIERRA
 - 11 11 16 00 : PIEDRA
 - 20 12 11 00 : EQUIPO PARA CEMENTAR
 - 22 10 16 00 : EQUIPO DE PAVIMENTACIÓN
 - 25 10 16 00 : VEHÍCULOS DE TRANSPORTE DE PRODUCTOS Y MATERIALES
 - 26 12 16 00 : CABLES ELÉCTRICOS Y ACCESORIOS
 - 30 10 24 00 : VARIILLAS
 - 30 10 28 00 : PLOTAJE
 - 30 10 36 00 : PRODUCTOS ESTRUCTURALES
 - 30 11 16 00 : CEMENTO Y CAL
 - 30 11 17 00 : YESOS
 - 30 11 18 00 : AGREGADOS
 - 30 11 19 00 : ELEMENTOS PARA REFORZAR CONCRETO
 - 30 12 15 00 : DERIVADOS BITUMINOSOS
 - 30 12 16 00 : ASFALTOS
 - 30 12 17 00 : MATERIALES DE CONSTRUCCIÓN DE CAJINES Y CARRILERAS
 - 30 12 18 00 : MATERIALES DE ARQUITECTURA PAISAJÍSTICA
 - 30 12 19 00 : MATERIALES PARA ESTABILIZACIÓN Y REFUERZO DE SUELOS
 - 30 13 15 00 : BLOQUES
 - 30 13 16 00 : LADRILLOS
 - 30 13 17 00 : AZULEJOS Y BALDOSAS
 - 30 15 19 00 : MATERIALES Y PRODUCTOS PARA ACABADOS
 - 30 15 20 00 : CERCAJO
 - 30 16 15 00 : MATERIALES PARA ACABADOS DE PAREDES
 - 30 16 16 00 : MATERIALES PARA TECHOS
 - 30 16 17 00 : SUELOS
 - 31 21 17 00 : ACABADOS EN GENERAL
 - 39 11 16 00 : ILUMINACIÓN EXTERIOR Y ARTEFACTOS
 - 39 11 18 00 : ACCESORIOS DE ILUMINACIÓN
 - 39 12 17 00 : FERRETERÍA ELÉCTRICA Y SUMINISTROS
 - 40 14 17 00 : MATERIAL DE FERRETERÍA Y ACCESORIOS
 - 40 14 19 00 : CONDUCTOS
 - 40 17 15 00 : TUBOS Y TUBERÍAS COMERCIALES
 - 40 17 16 00 : TUBOS Y TUBERÍAS INDUSTRIALES
 - 40 17 19 00 : ADAPTADORES DE TUBOS
 - 40 17 25 00 : CONECTORES DE TUBOS
 - 40 17 26 00 : ACOPLES DE TUBOS
 - 40 17 46 00 : T PARA TUBOS
 - 40 17 49 00 : UNIONES PARA TUBOS

-----CONTIENE-----



*** EXPEDIDO A TRAVÉS DEL SISTEMA VIRTUAL S.I.I. ***

- 40 18 31 00 : ACCESORIOS DE TUBOS
- 41 11 39 00 : EQUIPO PARA MEDICIÓN DE SUELOS
- 41 11 40 00 : EQUIPO DE MEDIDA DE AGUAS Y ESTRATOS
- 41 12 42 00 : INSTRUMENTOS DE AGRIMENSÓN
- 46 18 15 00 : COPA DE SEGURIDAD
- 46 18 16 00 : CALZADO DE PROTECCIÓN
- 46 18 17 00 : PROTECTORES DE CARA Y CABEZA
- 46 18 18 00 : PROTECCIÓN Y ACCESORIOS PARA LA VISIÓN
- 46 18 19 00 : PROTECTORES AUDITIVOS
- 46 18 20 00 : PROTECCIÓN DE LA RESPIRACIÓN
- 49 22 15 00 : ACCESORIOS PARA DEPORTE
- 49 24 15 00 : EQUIPO DE PARQUES INFANTILES
- 49 24 16 00 : EQUIPO DE RECREO
- 55 12 16 00 : ETIQUETAS
- 55 12 17 00 : SEÑALIZACIÓN
- 55 12 19 00 : SEÑALIZADORES
- 56 10 16 00 : HERRIES PARA EL EXTERIOR
- 56 10 19 00 : PIEZAS DE MOBILIARIO Y ACCESORIOS
- 60 14 11 00 : JUEGOS
- 70 11 15 00 : PLANTAS Y ARBOLES ORNAMENTALES
- 70 11 16 00 : PLANTAS DE FLOR
- 70 11 17 00 : PARQUES, JARDINES Y HUERTOS
- 70 13 15 00 : PROTECCIÓN DEL TERRENO Y DEL SUELO
- 70 13 16 00 : PREPARACIÓN DEL TERRENO Y DEL SUELO
- 70 17 15 00 : DESARROLLO
- 70 17 18 00 : SERVICIOS DE DRENAJE
- 72 10 15 00 : SERVICIOS DE APOYO PARA LA CONSTRUCCIÓN
- 72 10 29 00 : SERVICIOS DE MANTENIMIENTO Y REPARACIÓN DE INSTALACIONES
- 72 10 33 00 : SERVICIOS DE MANTENIMIENTO Y REPARACIÓN DE INFRAESTRUCTURA
- 72 14 11 00 : SERVICIOS DE CONSTRUCCIÓN DE AUTOPISTAS Y CARRETERAS
- 72 14 11 00 : SERVICIOS DE CONSTRUCCIÓN Y REVESTIMIENTO Y PAVIMENTACIÓN DE INFRAEST...
- 72 14 15 00 : SERVICIOS DE PREPARACIÓN DE TIERRAS
- 72 14 16 00 : SERVICIOS DE CONSTRUCCIÓN DE SISTEMAS DE TRÁNSITO PASIVO
- 72 14 17 00 : SERVICIOS DE ALQUILER O ARRENDAMIENTO DE EQUIPO Y MAQUINARIA DE CONSTRU...
- 72 15 11 00 : SERVICIOS DE CONSTRUCCIÓN DE PLANTERÍA
- 72 15 15 00 : SERVICIOS DE SISTEMAS ELÉCTRICOS
- 72 15 29 00 : SERVICIOS DE MONTAJE DE ACERO ESTRUCTURAL
- 72 15 27 00 : SERVICIOS DE INSTALACIÓN Y REPARACIÓN DE CONCRETO
- 72 15 32 00 : SERVICIOS DE RECUBRIMIENTO, HIPERREHABILITACIÓN PROTECCIÓN CONTRA CLIM...
- 72 14 12 00 : SERVICIOS DE CONSTRUCCIÓN HARTIA
- 72 14 14 00 : SERVICIOS DE CONSTRUCCIÓN Y REPARACIÓN DE FACILIDADES DE DETENCIÓN
- 72 15 13 00 : SERVICIOS DE PINTADO E INSTALACIÓN DE PAPEL DE COLCADURA
- 72 15 18 00 : SERVICIOS DE MANTENIMIENTO Y REPARACIÓN DE INSTALACIÓN DE MÁQUINAS
- 72 15 19 00 : SERVICIOS DE ALBAÑILERÍA Y HMOPOSTERÍA
- 72 15 25 00 : SERVICIOS DE INSTALACIÓN DE PISOS
- 72 15 34 00 : SERVICIOS DE APAREJAMIENTO Y ANDAMIAJE
- 72 15 35 00 : SERVICIOS DE LIMPIEZA ESTRUCTURAL EXTERNA

-----CONTIENE-----

88

CAMARA DE COMERCIO DE TUNJA
OCHOA GARCIA HECTOR MAURICIO
Fecha expedición: 2023/03/06 - 15:43:42 **** Récibo No. 5000742811 **** Num. Operación: 59 USUPUBEX 20230306 0062

*** EXPEDIDO A TRAVÉS DEL SISTEMA VIRTUAL S.I.L. ***

72 15 40 00	: SERVICIOS DE EDIFICIOS ESPECIALIZADOS Y COMERCIOS
73 12 18 00	: SERVICIOS DE INDUSTRIA DE PRODUCTOS DE METALES NO METÁLICOS
73 18 10 00	: SERVICIOS DE INQUILINATO
73 18 19 00	: SERVICIOS DE SOLDADURA
74 11 15 00	: SERVICIOS DE LIMPIEZA Y MANTENIMIENTO DE EDIFICIOS GENERALES Y DE OFICINAS
77 10 15 00	: EVALUACIÓN DE IMPACTO AMBIENTAL
77 11 16 00	: REHABILITACIÓN AMBIENTAL
78 10 21 00	: SERVICIOS DE OCEANOGRAFÍA
80 10 16 00	: GERENCIA DE PROYECTOS
81 10 15 00	: INGENIERIA CIVIL Y ARQUITECTURA
81 10 17 00	: INGENIERIA ELÉCTRICA Y ELECTRÓNICA
81 10 22 00	: INGENIERIA DE TRANSPORTE
81 14 15 00	: CONTROL DE CALIDAD
81 14 18 00	: ADMINISTRACIÓN DE INSTALACIONES
81 15 16 00	: CARTOGRAFÍA
81 15 17 00	: GEOLOGÍA
90 15 17 00	: PARQUES DE DIVERSIONES
95 11 15 00	: VÍAS DE TRÁFICO LIMITADO
95 11 16 00	: VÍAS DE TRÁFICO ABIERTO
95 12 15 00	: EDIFICIOS Y ESTRUCTURAS COMERCIALES Y DE ENTRETENIMIENTO
95 12 16 00	: EDIFICIOS Y ESTRUCTURAS DE TRANSPORTE
95 12 17 00	: EDIFICIOS Y ESTRUCTURAS PÚBLICOS
95 12 23 00	: EDIFICIOS Y ESTRUCTURAS PARA TRABAJO DE SALUD Y DEPORTIVAS
95 13 15 00	: TARTANAS Y GRADERÍAS
91 10 16 00	: INGENIERIA MECÁNICA
27 13 17 00	: CILINDROS NEUMÁTICOS Y COMPONENTES
27 13 15 00	: HERRAMIENTAS NEUMÁTICAS
27 11 27 00	: HERRAMIENTAS MECÁNICAS
27 11 22 00	: HERRAMIENTAS DE ALBAÑILERIA Y CONCRETO
22 10 15 00	: MAQUINARIA PARA TRABAJO DE DESHOCHE
30 19 16 00	: ESCALERAS Y ACCESORIOS DE ANDAMIAJE
40 16 15 00	: FILTROS
27 11 32 00	: JUEGOS DE HERRAMIENTAS
72 15 39 00	: SERVICIO DE PREPARACIÓN DE OBRAS DE CONSTRUCCIÓN

EXPERIENCIA No. 70 :
NÚMERO CONSECUTIVO DEL CONTRATO: 070
CONTRATO CELEBRADO POR : 1 - CONSORCIO O UNIÓN TEMPORAL
NOMBRE DEL CONTRATISTA : CONSORCIO ARCHOS
NOMBRE DEL CONTRATANTE : MUNICIPIO DE TUNJA
VALOR CONTRATADO EN SMLV : 1.065,32
PORCENTAJE DE PARTICIPACIÓN EN EL VALOR EJECUTADO EN CASO DE CONSORCIOS Y UNIONES TEMPORALES : 401

SG	FM	CL	PR	- DESCRIPCIÓN
11	11	15	00	: BARRO Y TIERRA
11	11	16	00	: PIEDRA

-----CONTINUA-----

Pag. 111 de 111

CAMARA DE COMERCIO DE TUNJA
OCHOA GARCIA HECTOR MAURICIO
Fecha expedición: 2023/03/06 - 15:43:42 **** Récibo No. 5000742811 **** Num. Operación: 59 USUPUBEX 20230306 0062

*** EXPEDIDO A TRAVÉS DEL SISTEMA VIRTUAL S.I.L. ***

20 12 11 00	: EQUIPO PARA CEMENTAR
22 10 16 00	: EQUIPO DE PAVIMENTACIÓN
25 10 16 00	: VEHICULOS DE TRANSPORTE DE PRODUCTOS Y MATERIALES
26 12 16 00	: CANILES ELÉCTRICOS Y ACCESORIOS
30 10 24 00	: VARIILLAS
30 10 28 00	: PILOTAJE
30 10 36 00	: PRODUCTOS ESTRUCTURALES
30 11 16 00	: CEMENTO Y CAL
30 11 17 00	: YESOS
30 11 18 00	: AGREGADOS
30 11 19 00	: ELEMENTOS PARA REFORZAR CONCRETO
30 12 15 00	: DERIVADOS BITUMINOSOS
30 12 16 00	: ASFALTOS
30 12 17 00	: MATERIALES DE CONSTRUCCIÓN DE CAMINOS Y CARRILERAS
30 12 18 00	: MATERIALES DE ARQUITECTURA PAISAJÍSTICA
30 12 19 00	: MATERIALES PARA ESTABILIZACIÓN Y REFUERZO DE SUELOS
30 13 15 00	: BLOQUES
30 13 16 00	: LADRILLOS
30 13 17 00	: AZULEJOS Y BALDOSAS
30 15 19 00	: MATERIALES Y PRODUCTOS PARA ACABADOS
30 15 20 00	: CERCAJO
30 16 15 00	: MATERIALES PARA ACABADOS DE PAREDES
30 16 16 00	: MATERIALES PARA TECHOS
30 16 17 00	: SUELOS
31 21 17 00	: ACABADOS EN GENERAL
39 11 16 00	: ILUMINACIÓN EXTERIOR Y ARTEFACTOS
39 11 18 00	: ACCESORIOS DE ILUMINACIÓN
39 12 17 00	: FERRATERIA ELÉCTRICA Y SUMINISTROS
40 14 17 00	: MATERIAL DE FERRATERIA Y ACCESORIOS
40 14 19 00	: CONDUCTOS
40 17 15 00	: TUBOS Y TUBERÍAS COMERCIALES
40 17 16 00	: TUBOS Y TUBERÍAS INDUSTRIALES
40 17 17 00	: ADAPTADORES DE TUBOS
40 17 25 00	: CONECTORES DE TUBOS
40 17 26 00	: ACOPLES DE TUBOS
40 17 46 00	: T PARA TUBOS
40 17 49 00	: UNIONES PARA TUBOS
40 18 31 00	: ACCESORIOS DE TUBOS
41 11 39 00	: EQUIPO PARA MEDICIÓN DE SUELOS
41 11 40 00	: EQUIPO DE MEDIDA DE ROCAS Y ESTRATOS
41 11 42 00	: INSTRUMENTOS DE AGRICULTURACIÓN
46 18 15 00	: ROPA DE SEGURIDAD
46 18 16 00	: CALZADO DE PROTECCIÓN
46 18 17 00	: PROTECTORES DE CARA Y CABEZA
46 18 18 00	: PROTECCIÓN Y ACCESORIOS PARA LA VISIÓN
46 18 19 00	: PROTECTORES AUDITIVOS
46 18 20 00	: PROTECCIÓN DE LA RESPIRACIÓN

-----CONTINUA-----

Pag. 111 de 111

CAMARA DE COMERCIO DE TUNJA
OCHOA GARCIA HECTOR MAURICIO
Fecha expedición: 2023/03/06 - 15:43:42 **** Récibo No. 5000742811 **** Num. Operación: 59 USUPUBEX 20230306 0062

*** EXPEDIDO A TRAVÉS DEL SISTEMA VIRTUAL S.I.L. ***

49 22 15 00	: ACCESORIOS PARA DEPORTE
49 24 15 00	: EQUIPO DE PARQUES INFANTILES
49 24 16 00	: EQUIPO DE RECREO
55 12 16 00	: ETIQUETAS
55 12 17 00	: SEÑALIZACIÓN
56 10 16 00	: MOBILIAS PARA EL EXTERIOR
56 10 19 00	: PIEZAS DE MOBILIARIO Y ACCESORIOS
60 14 11 00	: JUEGOS
70 11 15 00	: PLANTAS Y ARBOLES ORNAMENTALES
70 11 16 00	: PLANTAS DE FLOR
70 11 17 00	: PARQUES, JARDINES Y HUERTOS
70 13 15 00	: PROTECCIÓN DEL TERRENO Y DEL SUELO
70 13 16 00	: PREPARACIÓN DEL TERRENO Y DEL SUELO
70 13 15 00	: DESARROLLO
70 17 18 00	: SERVICIOS DE BRENDAJE
72 10 15 00	: SERVICIOS DE APOYO PARA LA CONSTRUCCIÓN
72 10 29 00	: SERVICIOS DE MANTENIMIENTO Y REPARACIÓN DE INSTALACIONES
72 10 33 00	: SERVICIOS DE MANTENIMIENTO Y REPARACIÓN DE INFRAESTRUCTURA
72 14 10 00	: SERVICIOS DE CONSTRUCCIÓN DE ANTOPISTAS Y CARRETERAS
72 14 11 00	: SERVICIOS DE CONSTRUCCIÓN Y PAVIMENTACIÓN DE INFRAEST...
72 14 15 00	: SERVICIOS DE PREPARACIÓN DE TIERNAS
72 14 16 00	: SERVICIOS DE CONSTRUCCIÓN DE SISTEMAS DE TRÁNSITO MASIVO
72 14 17 00	: SERVICIOS DE ALQUIER O ARRENDAMIENTO DE EQUIPO Y MAQUINARIA DE CONSTRU...
72 15 11 00	: SERVICIOS DE CONSTRUCCIÓN DE PISCINA
72 15 15 00	: SERVICIOS DE SISTEMAS ELÉCTRICOS
72 15 21 00	: SERVICIOS DE INSTALACIÓN Y REPARACIÓN DE CONCRETO
72 15 29 00	: SERVICIOS DE MONTAJE DE ACERO ESTRUCTURAL
72 15 32 00	: SERVICIOS DE RECONSTRUCCION, HIPERREHABILITACION PROTECCION CONTRA CLIM...
72 14 12 00	: SERVICIOS DE CONSTRUCCIÓN MARINA
72 14 14 00	: SERVICIOS DE CONSTRUCCIÓN Y REPARACIÓN DE FACILIDADES DE DETENCIÓN
72 15 13 00	: SERVICIOS DE PINTURA E INSTALACIÓN DE PAREL DE COLGADURA
72 15 18 00	: SERVICIOS DE MANTENIMIENTO Y REPARACIÓN DE INSTALACIÓN DE MÁQUINAS
72 15 19 00	: SERVICIOS DE ALBAÑILERIA Y HIDROSTERIA
42 15 25 00	: SUMINISTROS DEBITALES GENERALES
72 15 34 00	: SERVICIOS DE APAREJAMIENTO Y ANDAMIAJE
72 15 35 00	: SERVICIOS DE LIMPIEZA ESTRUCTURAL EXTERNA
72 15 40 00	: SERVICIOS DE EDIFICIOS ESPECIALIZADOS Y COMERCIOS
72 15 39 00	: SERVICIO DE PREPARACIÓN DE OBRAS DE CONSTRUCCIÓN
73 12 18 00	: SERVICIOS DE INDUSTRIA DE PRODUCTOS DE METALES NO METÁLICOS
73 18 10 00	: SERVICIOS DE INQUILINATO
73 18 19 00	: SERVICIOS DE SOLDADURA
76 11 15 00	: SERVICIOS DE LIMPIEZA Y MANTENIMIENTO DE EDIFICIOS GENERALES Y DE OFICINAS
77 10 15 00	: EVALUACIÓN DE IMPACTO AMBIENTAL
77 11 16 00	: REHABILITACIÓN AMBIENTAL
78 10 21 00	: SERVICIOS DE OCEANOGRAFÍA
80 10 16 00	: GERENCIA DE PROYECTOS
81 10 15 00	: INGENIERIA CIVIL Y ARQUITECTURA

-----CONTINUA-----

Pag. 111 de 111

CAMARA DE COMERCIO DE TUNJA
OCHOA GARCIA HECTOR MAURICIO
Fecha expedición: 2023/03/06 - 15:43:42 **** Récibo No. 5000742811 **** Num. Operación: 59 USUPUBEX 20230306 0062

*** EXPEDIDO A TRAVÉS DEL SISTEMA VIRTUAL S.I.L. ***

81 10 17 00	: INGENIERIA ELÉCTRICA Y ELECTRÓNICA
81 10 22 00	: INGENIERIA DE TRANSPORTE
81 14 15 00	: CONTROL DE CALIDAD
81 14 18 00	: ADMINISTRACIÓN DE INSTALACIONES
81 15 16 00	: CARTOGRAFÍA
81 15 17 00	: GEOLOGÍA
80 15 17 00	: PARQUES DE DIVERSIONES
95 11 15 00	: VÍAS DE TRÁFICO LIMITADO
95 11 16 00	: VÍAS DE TRÁFICO ABIERTO
95 12 15 00	: EDIFICIOS Y ESTRUCTURAS COMERCIALES Y DE ENTRETENIMIENTO
95 12 16 00	: EDIFICIOS Y ESTRUCTURAS DE TRANSPORTE
95 12 17 00	: EDIFICIOS Y ESTRUCTURAS PÚBLICOS
95 12 23 00	: EDIFICIOS Y ESTRUCTURAS DE SALUD Y DEPORTIVAS
95 13 15 00	: TARTANAS Y GRADERÍAS
81 10 16 00	: INGENIERIA MECÁNICA
27 13 17 00	: CILINDROS NEUMÁTICOS Y COMPONENTES
27 13 15 00	: HERRAMIENTAS NEUMÁTICAS
27 11 27 00	: HERRAMIENTAS MECÁNICAS
27 11 22 00	: HERRAMIENTAS DE ALBAÑILERIA Y CONCRETO
72 14 11 00	: SERVICIOS DE CONSTRUCCIÓN Y PAVIMENTACIÓN DE INFRAEST...
30 19 16 00	: ESCALERAS Y ACCESORIOS DE ANDAMIAJE
40 16 15 00	: FILTROS
27 11 32 00	: JUEGOS DE HERRAMIENTAS
72 14 13 00	: SERVICIO DE CONSTRUCCIÓN DE FACILIDADES ATLÉTICAS Y RECREATIVAS
72 15 31 00	: SERVICIOS DE CONSTRUCCIÓN DE FACILIDADES ATLÉTICAS Y RECREATIVAS
72 12 14 00	: SERVICIOS DE CONSTRUCCIÓN DE EDIFICIOS PÚBLICOS ESPECIALIZADOS

EXPERIENCIA No. 71 :
NÚMERO CONSECUTIVO DEL CONTRATO: 071
CONTRATO CELEBRADO POR : 1 - EL PROPONENTE
NOMBRE DEL CONTRATISTA : OCHOA GARCIA HECTOR MAURICIO
NOMBRE DEL CONTRATANTE : MUNICIPIO DE MANRIQUE
VALOR CONTRATADO EN SMLV : 770,22

SG	FM	CL	PR	- DESCRIPCIÓN
11	11	15	00	: BARRO Y TIERRA
11	11	16	00	: PIEDRA
20	12	11	00	: EQUIPO PARA CEMENTAR
24	10	16	00	: EQUIPO DE LAJAJE Y ACCESORIOS
30	10	18	00	: CONDUCTOS
30	10	23	00	: PERFILES
30	10	24	00	: VARIILLAS
30	10	32	00	: ENREJADO
30	10	36	00	: PRODUCTOS ESTRUCTURALES
30	11	15	00	: CONCRETO Y HORTEROS
30	11	17	00	: YESOS
30	11	18	00	: AGREGADOS

-----CONTINUA-----

Pag. 111 de 111

88



*** EXPEDIDO A TRAVÉS DEL SISTEMA VIRTUAL S.I.I. ***

- 30 11 19 00 : ELEMENTOS PARA REFORZAR CONCRETO
- 30 12 17 00 : MATERIALES DE CONSTRUCCIÓN DE CAMINOS Y CARRILERAS
- 30 12 18 00 : MATERIALES DE ARQUITECTURA PAISAJISTICA
- 30 13 15 00 : BLOQUES
- 30 13 16 00 : LADRILLOS
- 30 14 16 00 : AISLAMIENTO ESPECIAL
- 30 15 18 00 : MATERIALES PARA REVESTIMIENTO DE PAREDES Y EXTERIOR
- 30 15 19 00 : MATERIALES Y PRODUCTOS PARA ACABADOS
- 30 15 20 00 : CERCAJO
- 30 16 15 00 : MATERIALES PARA ACABADOS DE PAREDES
- 30 16 17 00 : SUELOS
- 30 17 15 00 : PUERTAS
- 30 17 20 00 : PUERTAS
- 30 17 21 00 : PUERTAS PARA GARAJE Y OPERADURES
- 30 19 15 00 : ESCALERAS Y ANCHOS
- 30 19 16 00 : ESCALERAS Y ACCESORIOS DE ANCHAJE
- 40 16 15 00 : FILTROS
- 40 17 16 00 : TUBOS Y TUBERIAS INDUSTRIALES
- 40 17 24 00 : TAPAS PARA TUBOS
- 41 21 15 00 : PINTURAS Y TAPA POROS
- 41 21 17 00 : ACABADOS EN GENERAL
- 41 21 18 00 : DISOLVENTES Y DISOLVENTES PARA PINTURAS
- 41 21 19 00 : APLICADORES DE PINTURA Y ACCESORIOS PARA PINTAR
- 40 17 35 00 : TAPONES PARA TUBOS
- 40 17 39 00 : DISCO DE RUPTURA PARA TUBOS
- 40 18 18 00 : TUBOS DE ACERO SULDADOS
- 45 12 13 00 : CÁMARAS
- 46 17 16 00 : EQUIPO DE VIGILANCIA Y DETECCIÓN
- 46 18 15 00 : ROPA DE SEGURIDAD
- 46 18 16 00 : CALZADO DE PROTECCIÓN
- 46 18 17 00 : PROTECTORES DE CARA Y CABEZA
- 46 18 18 00 : PROTECCIÓN Y ACCESORIOS PARA LA VISIÓN
- 46 18 19 00 : PROTECTORES AUDITIVOS
- 46 18 20 00 : PROTECCIÓN DE LA RESPIRACIÓN
- 47 12 18 00 : EQUIPO DE LIMPIEZA
- 47 12 19 00 : ACCESORIOS DE EQUIPO DE LIMPIEZA
- 55 12 17 00 : SEÑALIZACIÓN
- 70 11 15 00 : PLANTAS Y ARBOLES ORNAMENTALES
- 70 17 18 00 : SERVICIOS DE DRENAJE
- 72 10 29 00 : SERVICIOS DE MANTENIMIENTO Y REPARACIÓN DE INSTALACIONES
- 72 10 35 00 : SERVICIOS DE APOYO PARA LA CONSTRUCCIÓN
- 72 10 39 00 : SERVICIOS DE MANTENIMIENTO Y REPARACIÓN DE INFRAESTRUCTURA
- 72 12 11 00 : SERVICIOS DE CONSTRUCCIÓN DE EDIFICIOS COMERCIALES Y DE OFICINA
- 72 13 14 00 : SERVICIOS DE CONSTRUCCIÓN DE EDIFICIOS PÚBLICOS ESPECIALIZADOS
- 72 14 11 00 : SERVICIOS DE CONSTRUCCIÓN Y REPARACIÓN DE FACILIDADES DE DETENCIÓN
- 72 14 17 00 : SERVICIOS DE ALQUILER O ARRENDAMIENTO DE EQUIPO Y MAQUINARIA DE CONSTRU...
- 72 15 12 00 : SERVICIOS DE CONSTRUCCIÓN Y MANTENIMIENTO DE HVAC CALFACCIÓN Y EMER...

-----CONTINUA-----



*** EXPEDIDO A TRAVÉS DEL SISTEMA VIRTUAL S.I.I. ***

- 72 15 14 00 : SERVICIOS DE CONSTRUCCIÓN DE RECUBRIMIENTOS DE PUERTAS
- 72 15 17 00 : SERVICIOS DE INSTALACIÓN DE SISTEMAS DE SEGURIDAD FÍSICA E INDUSTRIAL
- 72 15 18 00 : SERVICIOS DE MANTENIMIENTO Y REPARACIÓN DE INSTALACIÓN DE MÁQUINAS
- 72 15 19 00 : SERVICIOS DE ALBAÑILERÍA Y MAMPUESTERÍA
- 72 15 20 00 : SERVICIOS DE PARETADO Y DRYWALL
- 72 15 21 00 : SERVICIOS ACÚSTICOS Y DE AISLAMIENTO
- 72 15 34 00 : SERVICIOS DE APAREJAMIENTO Y ANCHAJE
- 72 15 26 00 : SERVICIOS DE TECHADO Y PAREDES EXTERNAS Y LÁMINAS DE METAL
- 72 15 27 00 : SERVICIOS DE INSTALACIÓN Y REPARACIÓN DE CONCRETO
- 72 15 29 00 : SERVICIOS DE REPARTE DE ACERO ESTRUCTURAL
- 72 15 35 00 : SERVICIOS DE LIMPIEZA ESTRUCTURAL EXTERNA
- 72 15 36 00 : SERVICIOS DE TERMINADO INTERIOR, DOTACIÓN Y REMODELACIÓN
- 72 15 37 00 : SERVICIOS DE INSTALACIÓN, MANTENIMIENTO Y REPARACIÓN DE EQUIPOS Y CON...
- 72 15 39 00 : SERVICIO DE PREPARACIÓN DE OBRAS DE CONSTRUCCIÓN
- 72 15 40 00 : SERVICIOS DE EDIFICIOS ESPECIALIZADOS Y COMERCIOS
- 73 18 11 00 : SERVICIOS DE REVESTIMIENTO
- 73 18 19 00 : SERVICIOS DE SOLDADURA
- 76 11 15 00 : SERVICIOS DE LIMPIEZA Y MANTENIMIENTO DE EDIFICIOS GENERALES Y DE OFICINAS
- 76 11 16 00 : SERVICIOS DE LIMPIEZA DE COMPONENTES DE EDIFICIOS
- 80 10 16 00 : GERENCIA DE PROYECTOS
- 81 10 15 00 : INGENIERÍA CIVIL Y ARQUITECTURA
- 95 12 17 00 : EDIFICIOS Y ESTRUCTURAS PÚBLICOS
- 92 12 17 00 : SERVICIOS DE SISTEMAS DE SEGURIDAD
- 95 12 19 00 : EDIFICIOS Y ESTRUCTURAS EDUCACIONALES Y DE ADMINISTRACIÓN
- 30 15 15 00 : MATERIAL PARA TEJADOS Y TECHOS
- 30 15 16 00 : ACCESORIOS PARA TEJADOS

EXPERIENCIA No. 72 :

MONEDAS CONCEPTIVO DEL CONTRATO: 072

CONTRATO CELEBRADO POR : 11 - EL PROPONENTE

NOMBRE DEL CONTRATISTA : OCHOA GARCIA HECTOR MAURICIO

NOMBRE DEL CONTRATANTE : MUNICIPIO DE ZETAQUIRA

VALOR CONTRATADO EN \$MILL : 155,19

SE CM CL PR - DESCRIPCIÓN

- 11 11 15 00 : BANCO Y TIERRA
- 11 11 16 00 : PIEDRA
- 20 12 11 00 : EQUIPO PARA CEMENTAR
- 22 10 16 00 : EQUIPO DE PAVIMENTACIÓN
- 25 10 16 00 : VEHÍCULOS DE TRANSPORTE DE PRODUCTOS Y MATERIALES
- 26 12 16 00 : CABLES ELÉCTRICOS Y ACCESORIOS
- 30 10 24 00 : VANTILAS
- 30 10 28 00 : PILOTAJE
- 30 10 36 00 : PRODUCTOS ESTRUCTURALES
- 30 11 16 00 : CEMENTO Y CAL
- 30 11 17 00 : YESOS
- 30 11 18 00 : AGREGADOS

-----CONTINUA-----



*** EXPEDIDO A TRAVÉS DEL SISTEMA VIRTUAL S.I.I. ***

- 30 11 19 00 : ELEMENTOS PARA REFORZAR CONCRETO
- 30 12 15 00 : DERIVADOS BITUMINOSOS
- 30 12 16 00 : ASFALTOS
- 30 12 17 00 : MATERIALES DE CONSTRUCCIÓN DE CAMINOS Y CARRILERAS
- 30 12 18 00 : MATERIALES DE ARQUITECTURA PAISAJISTICA
- 30 12 19 00 : MATERIALES PARA ESTABILIZACIÓN Y REFUERZO DE SUELOS
- 30 13 15 00 : BLOQUES
- 30 13 16 00 : LADRILLOS
- 30 13 17 00 : AZULEJOS Y BALDOSAS
- 30 15 19 00 : MATERIALES Y PRODUCTOS PARA ACABADOS
- 30 15 20 00 : CERCAJO
- 30 16 15 00 : MATERIALES PARA ACABADOS DE PAREDES
- 30 16 16 00 : MATERIALES PARA TECHOS
- 30 16 17 00 : SUELOS
- 31 21 17 00 : ACABADOS EN GENERAL
- 39 11 16 00 : ILUMINACIÓN EXTERIOR Y ARTEFACTOS
- 39 11 18 00 : ACCESORIOS DE ILUMINACIÓN
- 39 12 17 00 : FERRISTERÍA ELÉCTRICA Y SIMBOLISTOS
- 40 14 17 00 : MATERIAL DE FERRISTERÍA Y ACCESORIOS
- 40 14 19 00 : CONDUCTOS
- 40 17 15 00 : TUBOS Y TUBERIAS COMERCIALES
- 40 17 16 00 : TUBOS Y TUBERIAS INDUSTRIALES
- 40 17 17 00 : ADAPTADORES DE TUBOS
- 40 17 25 00 : CONECTORES DE TUBOS
- 40 17 26 00 : ACOPLES DE TUBOS
- 40 17 46 00 : T PARA TUBOS
- 40 17 49 00 : BUNGONES PARA TUBOS
- 40 18 31 00 : ACCESORIOS DE TUBOS
- 41 11 39 00 : EQUIPO PARA MEDICIÓN DE SUELOS
- 41 11 40 00 : EQUIPO DE MEDIDA DE ROCAS Y ESTRATOS
- 41 11 42 00 : INSTRUMENTOS DE AGRIERHENTÓN
- 46 18 15 00 : ROPA DE SEGURIDAD
- 46 18 16 00 : CALZADO DE PROTECCIÓN
- 46 18 17 00 : PROTECTORES DE CARA Y CABEZA
- 46 18 18 00 : PROTECCIÓN Y ACCESORIOS PARA LA VISIÓN
- 46 18 19 00 : PROTECTORES AUDITIVOS
- 46 18 20 00 : PROTECCIÓN DE LA RESPIRACIÓN
- 49 22 15 00 : ACCESORIOS PARA DEPORTE
- 49 24 15 00 : EQUIPO DE PARQUES INFANTILES
- 49 24 16 00 : EQUIPO DE RECREO
- 55 12 16 00 : ETIQUETAS
- 55 12 17 00 : SEÑALIZACIÓN
- 55 12 19 00 : SEÑALIZACIONES
- 56 10 16 00 : HERRERAS PARA EL EXTERIOR
- 56 10 19 00 : PIEZAS DE MOBILIARIO Y ACCESORIOS
- 60 14 11 00 : JUEGOS
- 70 11 15 00 : PLANTAS Y ARBOLES ORNAMENTALES

-----CONTINUA-----



*** EXPEDIDO A TRAVÉS DEL SISTEMA VIRTUAL S.I.I. ***

- 70 11 16 00 : PLANTAS DE FLOR
- 70 11 17 00 : PARQUES, JARDINES Y HUERTOS
- 70 13 15 00 : PROTECCIÓN DEL TERRENO Y DEL SUELO
- 70 13 16 00 : PREPARACIÓN DEL TERRENO Y DEL SUELO
- 70 17 15 00 : DESARROLLO
- 70 17 18 00 : SERVICIOS DE DRENAJE
- 72 10 15 00 : SERVICIOS DE APOYO PARA LA CONSTRUCCIÓN
- 72 10 29 00 : SERVICIOS DE MANTENIMIENTO Y REPARACIÓN DE INSTALACIONES
- 72 10 33 00 : SERVICIOS DE MANTENIMIENTO Y REPARACIÓN DE INFRAESTRUCTURA
- 72 14 10 00 : SERVICIOS DE CONSTRUCCIÓN DE AUTOPISTAS Y CARRETERAS
- 72 14 11 00 : SERVICIOS DE CONSTRUCCIÓN Y REVESTIMIENTO Y PAVIMENTACIÓN DE INFRAEST...
- 72 14 15 00 : SERVICIOS DE PREPARACIÓN DE TIERRAS
- 72 14 16 00 : SERVICIOS DE CONSTRUCCIÓN DE SISTEMAS DE TRÁNSITO PASIVO
- 72 14 17 00 : SERVICIOS DE ALQUILER O ARRENDAMIENTO DE EQUIPO Y MAQUINARIA DE CONSTRU...
- 72 15 11 00 : SERVICIOS DE CONSTRUCCIÓN DE PIGERIA
- 72 15 15 00 : SERVICIOS DE SISTEMAS ELÉCTRICOS
- 72 15 29 00 : SERVICIOS DE MONTAJE DE ACERO ESTRUCTURAL
- 72 15 27 00 : SERVICIOS DE INSTALACIÓN Y REPARACIÓN DE CONCRETO
- 72 15 32 00 : SERVICIOS DE RECUBRIMIENTO, IMPERMEABILIZACIÓN PROTECCIÓN CONTRA CLIM...
- 72 14 12 00 : SERVICIOS DE CONSTRUCCIÓN MARINA
- 72 14 14 00 : SERVICIOS DE CONSTRUCCIÓN Y REPARACIÓN DE FACILIDADES DE DETENCIÓN
- 72 15 13 00 : SERVICIOS DE PINTURA E INSTALACIÓN DE PAPEL DE COLGADURA
- 72 15 18 00 : SERVICIOS DE MANTENIMIENTO Y REPARACIÓN DE INSTALACIÓN DE MÁQUINAS
- 72 15 19 00 : SERVICIOS DE ALBAÑILERÍA Y MAMPUESTERÍA
- 72 15 25 00 : SERVICIOS DE INSTALACIÓN DE PISOS
- 72 15 34 00 : SERVICIOS DE APAREJAMIENTO Y ANCHAJE
- 72 15 35 00 : SERVICIOS DE LIMPIEZA ESTRUCTURAL EXTERNA
- 72 15 40 00 : SERVICIOS DE EDIFICIOS ESPECIALIZADOS Y COMERCIOS
- 73 12 18 00 : SERVICIOS DE INDUSTRIA DE PRODUCTOS DE HIERROS NO FERÁLEOS
- 73 18 10 00 : SERVICIOS DE MAQUINADO
- 73 18 19 00 : SERVICIOS DE SOLDADURA
- 76 11 15 00 : SERVICIOS DE LIMPIEZA Y MANTENIMIENTO DE EDIFICIOS GENERALES Y DE OFICINAS
- 77 10 15 00 : EVALUACIÓN DE IMPACTO AMBIENTAL
- 77 11 16 00 : REHABILITACIÓN AMBIENTAL
- 78 10 21 00 : SERVICIOS DE OLEODUCTOS
- 80 10 16 00 : GERENCIA DE PROYECTOS
- 81 10 15 00 : INGENIERÍA CIVIL Y ARQUITECTURA
- 81 10 17 00 : INGENIERÍA ELÉCTRICA Y ELECTRÓNICA
- 81 10 22 00 : INGENIERÍA DE TRANSPORTE
- 81 14 15 00 : CONTROL DE CALIDAD
- 81 14 18 00 : ADMINISTRACIÓN DE INSTALACIONES
- 81 15 16 00 : CARTOGRAFÍA
- 81 15 17 00 : GEOLÓGIA
- 90 15 17 00 : PARQUES DE DIVERSIONES
- 95 11 15 00 : VIAS DE TRÁFICO LIMITADO
- 95 11 16 00 : VIAS DE TRÁFICO ABIERTO
- 95 12 15 00 : EDIFICIOS Y ESTRUCTURAS COMERCIALES Y DE ENTRETENIMIENTO

-----CONTINUA-----

89

CAMARA DE COMERCIO DE TUNJA
OCHOA GARCIA HECTOR MAURICIO
Fecha expedición: 2023/05/08 - 15:43:42 - Recibo No. 500074291 - Num. Operación: 99 USU/PUB/CA 2023/05/08

*** EXPEDIDO A TRAVÉS DEL SISTEMA VIRTUAL S.I.I. ***

Valores de Descripción de TUNJA

95 12 16 00 : EDIFICIOS Y ESTRUCTURAS DE TRANSPORTE
95 12 17 00 : EDIFICIOS Y ESTRUCTURAS PÚBLICOS
95 12 23 00 : EDIFICIOS Y ESTRUCTURAS DE SALUD Y DEPORTIVAS
95 13 15 00 : TARIJAS Y GRADERÍAS
81 10 15 00 : INGENIERIA MECÁNICA
27 13 17 00 : CILINDROS NEUMÁTICOS Y COMPONENTES
27 13 15 00 : HERRAMIENTAS NEUMÁTICAS
27 11 27 00 : HERRAMIENTAS MECÁNICAS
27 11 22 00 : HERRAMIENTAS DE ALBAÑILERÍA Y CONCRETO
22 10 15 00 : MAQUINARIA PARA TRABAJO DE DESMONTE
30 19 16 00 : ESCALERAS Y ACCESORIOS DE ANDAMIAJE
40 16 15 00 : FILTROS
27 11 32 00 : JUEGOS DE HERRAMIENTAS

EXPERIENCIA No. 73 :
NÚMERO CONSECUTIVO DEL CONTRATO: 073
CONTRATO CELEBRADO POR : I - EL PROPONENTE
NOMBRE DEL CONTRATISTA : OCHOA GARCIA HECTOR MAURICIO
NOMBRE DEL CONTRATANTE : MUNICIPIO DE PAIPA
VALOR CONTRATADO EN SÍMBOLO : \$890,42

SG FM CL PR - DESCRIPCIÓN

11 11 15 00 : BARRO Y TIERRA
11 11 16 00 : PIEDRA
12 16 49 00 : SERVICIOS DE REHABILITACIÓN
22 10 20 00 : EQUIPO Y MAQUINARIA DE REMEDIACIÓN DE EDIFICIOS
30 10 24 00 : VARILLAS
30 10 28 00 : PILOTAJE
30 11 15 00 : CONCRETO Y HORTEROS
30 11 16 00 : CEMENTO Y CAL
70 11 17 00 : YESOS
70 11 18 00 : AGREGADOS
30 13 16 00 : LADRILLOS
30 13 17 00 : ANHEJOS Y BALDOSAS
30 14 17 00 : CAPAS DE SELLAMIENTO DE AISLAMIENTO
30 15 18 00 : MATERIALES PARA REVESTIMIENTO DE PAREDES Y EXTERIOR
30 15 19 00 : MATERIALES Y PRODUCTOS PARA ACABADOS
30 16 15 00 : MATERIALES PARA ACABADOS DE PAREDES
30 17 15 00 : PUERTAS
30 17 16 00 : VENTANAS
30 18 17 00 : GRIFOS
30 18 15 00 : PORCELANA SANITARIA
30 26 45 00 : BARRAS DE ACERO HORTIDANIK
31 21 17 00 : ACABADOS EN GENERAL
31 24 17 00 : ESPECIOS
39 10 15 00 : LÁMPARAS Y BOMBILLAS
39 10 18 00 : COMPONENTES Y ACCESORIOS DE LÁMPARA

***** CONTINUA *****

Pag. 121 de 111

CAMARA DE COMERCIO DE TUNJA
OCHOA GARCIA HECTOR MAURICIO
Fecha expedición: 2023/05/08 - 15:43:42 - Recibo No. 500074291 - Num. Operación: 99 USU/PUB/CA 2023/05/08

*** EXPEDIDO A TRAVÉS DEL SISTEMA VIRTUAL S.I.I. ***

Valores de Descripción de TUNJA

39 10 19 00 : BALASTOS DE LÁMPARAS Y TRANSFORMADORES DE LÁMPARAS
39 11 21 00 : ILUMINACIÓN ÓPTICA
39 11 25 00 : INHIBIDORES DE ESCHEMARIOS Y ESTUDIOS
40 10 19 00 : CONTROL DE HUMEDAD
40 15 15 00 : BOCHAS
40 17 15 00 : TUBOS Y TUBERÍAS COMERCIALES
40 17 16 00 : TUBOS Y TUBERÍAS INDUSTRIALES
45 12 15 00 : CÁMARAS
47 13 18 00 : SOLUCIONES DE LIMPIEZA Y DESINFECCIÓN
55 12 17 00 : SEÑALIZACIÓN
55 12 19 00 : SEÑALIZACIONES
56 10 16 00 : IMPERLES PARA EL EXTERIOR
70 11 15 00 : PLANTAS Y ÁRBOLES ORNAMENTALES
70 13 17 00 : PARQUES, JARDINES Y HUERTOS
70 17 18 00 : SERVICIOS DE DRENAJE
72 10 15 00 : SERVICIOS DE APOYO PARA LA CONSTRUCCIÓN
72 10 29 00 : SERVICIOS DE MANTENIMIENTO Y REPARACIÓN DE INSTALACIONES
72 10 33 00 : SERVICIOS DE MANTENIMIENTO Y REPARACIÓN DE INFRAESTRUCTURA
72 14 10 00 : SERVICIOS DE CONSTRUCCIÓN DE AUTOPISTAS Y CARRETERAS
72 14 11 00 : SERVICIOS DE CONSTRUCCIÓN Y REVESTIMIENTO Y PAVIMENTACIÓN DE INFRAEST...
72 14 13 00 : SERVICIO DE CONSTRUCCIÓN DE FACILIDADES ATLÉTICAS Y RECREATIVAS
72 14 14 00 : SERVICIOS DE CONSTRUCCIÓN Y REPARACIÓN DE FACILIDADES DE DETENCIÓN
72 15 10 00 : SERVICIOS DE CONSTRUCCIÓN Y MANTENIMIENTO DE CALDERAS Y HORNOS
72 15 11 00 : SERVICIOS DE CONSTRUCCIÓN DE PIEDRÍA
72 15 12 00 : SERVICIOS DE CONSTRUCCIÓN Y MANTENIMIENTO DE HVAC CALEFACCIÓN Y ENFR...
72 15 13 00 : SERVICIOS DE PINTURA E INSTALACIÓN DE PAPEL DE COLGABIDA
72 15 14 00 : SERVICIOS DE CONSTRUCCIÓN DE RECUBRIMIENTOS DE HIERRO
72 15 15 00 : SERVICIOS DE SISTEMAS ELÉCTRICOS
72 15 16 00 : SERVICIOS DE SISTEMAS ESPECIALIZADOS DE COMUNICACIÓN
72 15 17 00 : SERVICIOS DE INSTALACIÓN DE SISTEMAS DE SEGURIDAD FÍSICA E INDUSTRIAL
72 15 18 00 : SERVICIOS DE MANTENIMIENTO Y REPARACIÓN DE INSTALACIÓN DE MÁQUINAS
72 15 19 00 : SERVICIOS DE ALBAÑILERÍA Y HORMOSTERÍA
72 15 20 00 : SERVICIOS DE PAÑETADO Y DRYWALL
72 15 21 00 : SERVICIOS ACÚSTICOS Y DE AISLAMIENTO
72 15 22 00 : SERVICIOS DE BALDOSA TERRAZO Y HÁRPOL Y HUSACIOS
72 15 23 00 : SERVICIOS DE CARPINTERÍA
72 15 24 00 : SERVICIOS DE HORTAJE E INSTALACIÓN DE VENTANAS Y PUERTAS
72 15 25 00 : SERVICIOS DE INSTALACIÓN DE PISOS
72 15 26 00 : SERVICIOS DE TECHADO Y FAREDES EXTERNAS Y LÁMINAS DE INSTAL
72 15 27 00 : SERVICIOS DE INSTALACIÓN Y REPARACIÓN DE CONCRETO
72 15 28 00 : SERVICIOS DE PERFORACIÓN DE POZOS DE AGUA
72 15 29 00 : SERVICIOS DE HORTAJE DE ACERO ESTRUCTURAL
72 15 30 00 : SERVICIOS DE VIDRIOS Y VENTANERÍA
72 15 31 00 : SERVICIOS DE CONSTRUCCIÓN DE FACILIDADES ATLÉTICAS Y RECREATIVAS
72 15 32 00 : SERVICIOS DE RECUBRIMIENTO, REHABILITACIÓN Y PROTECCIÓN CONTRA CLIM...
72 15 33 00 : SERVICIOS DE MANTENIMIENTO E INSTALACIÓN DE EQUIPO DE ESTACIÓN DE SER...
72 15 34 00 : SERVICIOS DE APAREJAMIENTO Y ANDAMIAJE

***** CONTINUA *****

Pag. 122 de 111

CAMARA DE COMERCIO DE TUNJA
OCHOA GARCIA HECTOR MAURICIO
Fecha expedición: 2023/05/08 - 15:43:42 - Recibo No. 500074291 - Num. Operación: 99 USU/PUB/CA 2023/05/08

*** EXPEDIDO A TRAVÉS DEL SISTEMA VIRTUAL S.I.I. ***

Valores de Descripción de TUNJA

72 15 35 00 : SERVICIOS DE LIMPIEZA ESTRUCTURAL EXTERNA
72 15 36 00 : SERVICIOS DE FERMADO INTERIOR, DOTACIÓN Y REMODELACIÓN
72 15 37 00 : SERVICIOS DE INSTALACIÓN, MANTENIMIENTO Y REPARACIÓN DE EQUIPOS Y COM...
60 14 10 00 : JUGUETES
72 15 39 00 : SERVICIO DE PREPARACIÓN DE OBRAS DE CONSTRUCCIÓN
73 15 40 00 : SERVICIOS DE EDIFICIOS ESPECIALIZADOS Y COMERCIOS
72 15 41 00 : SERVICIOS DE MANTENIMIENTO Y REPARACIÓN DE EQUIPO DE SISTEMAS DE DISTR...
72 15 42 00 : SERVICIOS DE MANTENIMIENTO Y REPARACIÓN DE INSTALACIÓN DE INSTRUMENTAL...
72 15 43 00 : SERVICIOS DE MANTENIMIENTO Y REPARACIÓN DE EQUIPO MOTIVO Y GENERACIÓN...
72 15 44 00 : SERVICIOS DE MANTENIMIENTO Y REPARACIÓN DE ACCESORIOS PARA TUBERÍAS
72 15 45 00 : SERVICIOS DE MANTENIMIENTO E INSTALACIÓN DE EQUIPO PESADO
73 18 11 00 : SERVICIOS DE REVESTIMIENTO
73 18 19 00 : SERVICIOS DE SOLDADURA
76 10 15 00 : DESINFECCIÓN
76 11 15 00 : SERVICIOS DE LIMPIEZA Y MANTENIMIENTO DE EDIFICIOS GENERALES Y DE OFICINAS
76 11 16 00 : SERVICIOS DE LIMPIEZA DE COMPONENTES DE EDIFICIOS
76 12 15 00 : RECOLECCIÓN Y DISPOSICIÓN DE BASURAS
76 12 16 00 : DISPOSICIÓN DE DESCHOS NO PELIGROSOS
60 10 16 00 : SERVICIOS DE PROYECTOS
61 10 15 00 : INGENIERIA CIVIL Y ARQUITECTURA
81 15 17 00 : GEOLOGÍA
90 15 17 00 : PARQUES DE DIVERSIONES
83 10 15 00 : SERVICIOS DE ACUEDUCTO Y ALCAHARILLADO
95 12 17 00 : EDIFICIOS Y ESTRUCTURAS PÚBLICOS
95 12 23 00 : EDIFICIOS Y ESTRUCTURAS DE SALUD Y DEPORTIVAS
83 14 15 00 : CONTROL DE CALIDAD
81 14 19 00 : ADMINISTRACIÓN DE INSTALACIONES
81 15 14 00 : CARTOGRAFÍA
95 11 15 00 : VÍAS DE TRÁFICO LIMITADO
95 11 16 00 : VÍAS DE TRÁFICO ABIERTO
95 12 15 00 : EDIFICIOS Y ESTRUCTURAS COMERCIALES Y DE ENTRETENIMIENTO
95 12 16 00 : EDIFICIOS Y ESTRUCTURAS DE TRANSPORTE
95 13 15 00 : TARIJAS Y GRADERÍAS
81 10 14 00 : INGENIERIA MECÁNICA
27 13 17 00 : CILINDROS NEUMÁTICOS Y COMPONENTES
27 13 15 00 : HERRAMIENTAS NEUMÁTICAS
27 11 27 00 : HERRAMIENTAS MECÁNICAS
27 11 22 00 : HERRAMIENTAS DE ALBAÑILERÍA Y CONCRETO
22 10 15 00 : MAQUINARIA PARA TRABAJO DE DESMONTE
30 19 16 00 : ESCALERAS Y ACCESORIOS DE ANDAMIAJE
40 16 15 00 : FILTROS
27 11 32 00 : JUEGOS DE HERRAMIENTAS

EXPERIENCIA No. 74 :
NÚMERO CONSECUTIVO DEL CONTRATO: 074
CONTRATO CELEBRADO POR : I - CONSORCIO O UNIÓN TEMPORAL
NOMBRE DEL CONTRATISTA : CONSORCIO SAN JUAN 2014

***** CONTINUA *****

Pag. 123 de 111

CAMARA DE COMERCIO DE TUNJA
OCHOA GARCIA HECTOR MAURICIO
Fecha expedición: 2023/05/08 - 15:43:42 - Recibo No. 500074291 - Num. Operación: 99 USU/PUB/CA 2023/05/08

*** EXPEDIDO A TRAVÉS DEL SISTEMA VIRTUAL S.I.I. ***

Valores de Descripción de TUNJA

39 10 19 00 : BALASTOS DE LÁMPARAS Y TRANSFORMADORES DE LÁMPARAS
39 11 21 00 : ILUMINACIÓN ÓPTICA
39 11 25 00 : INHIBIDORES DE ESCHEMARIOS Y ESTUDIOS
40 10 19 00 : CONTROL DE HUMEDAD
40 15 15 00 : BOCHAS
40 17 15 00 : TUBOS Y TUBERÍAS COMERCIALES
40 17 16 00 : TUBOS Y TUBERÍAS INDUSTRIALES
45 12 15 00 : CÁMARAS
47 13 18 00 : SOLUCIONES DE LIMPIEZA Y DESINFECCIÓN
55 12 17 00 : SEÑALIZACIÓN
55 12 19 00 : SEÑALIZACIONES
56 10 16 00 : IMPERLES PARA EL EXTERIOR
70 11 15 00 : PLANTAS Y ÁRBOLES ORNAMENTALES
70 13 17 00 : PARQUES, JARDINES Y HUERTOS
70 17 18 00 : SERVICIOS DE DRENAJE
72 10 15 00 : SERVICIOS DE APOYO PARA LA CONSTRUCCIÓN
72 10 29 00 : SERVICIOS DE MANTENIMIENTO Y REPARACIÓN DE INSTALACIONES
72 10 33 00 : SERVICIOS DE MANTENIMIENTO Y REPARACIÓN DE INFRAESTRUCTURA
72 14 10 00 : SERVICIOS DE CONSTRUCCIÓN DE AUTOPISTAS Y CARRETERAS
72 14 11 00 : SERVICIOS DE CONSTRUCCIÓN Y REVESTIMIENTO Y PAVIMENTACIÓN DE INFRAEST...
72 14 13 00 : SERVICIO DE CONSTRUCCIÓN DE FACILIDADES ATLÉTICAS Y RECREATIVAS
72 14 14 00 : SERVICIOS DE CONSTRUCCIÓN Y REPARACIÓN DE FACILIDADES DE DETENCIÓN
72 15 10 00 : SERVICIOS DE CONSTRUCCIÓN Y MANTENIMIENTO DE CALDERAS Y HORNOS
72 15 11 00 : SERVICIOS DE CONSTRUCCIÓN DE PIEDRÍA
72 15 12 00 : SERVICIOS DE CONSTRUCCIÓN Y MANTENIMIENTO DE HVAC CALEFACCIÓN Y ENFR...
72 15 13 00 : SERVICIOS DE PINTURA E INSTALACIÓN DE PAPEL DE COLGABIDA
72 15 14 00 : SERVICIOS DE CONSTRUCCIÓN DE RECUBRIMIENTOS DE HIERRO
72 15 15 00 : SERVICIOS DE SISTEMAS ELÉCTRICOS
72 15 16 00 : SERVICIOS DE SISTEMAS ESPECIALIZADOS DE COMUNICACIÓN
72 15 17 00 : SERVICIOS DE INSTALACIÓN DE SISTEMAS DE SEGURIDAD FÍSICA E INDUSTRIAL
72 15 18 00 : SERVICIOS DE MANTENIMIENTO Y REPARACIÓN DE INSTALACIÓN DE MÁQUINAS
72 15 19 00 : SERVICIOS DE ALBAÑILERÍA Y HORMOSTERÍA
72 15 20 00 : SERVICIOS DE PAÑETADO Y DRYWALL
72 15 21 00 : SERVICIOS ACÚSTICOS Y DE AISLAMIENTO
72 15 22 00 : SERVICIOS DE BALDOSA TERRAZO Y HÁRPOL Y HUSACIOS
72 15 23 00 : SERVICIOS DE CARPINTERÍA
72 15 24 00 : SERVICIOS DE HORTAJE E INSTALACIÓN DE VENTANAS Y PUERTAS
72 15 25 00 : SERVICIOS DE INSTALACIÓN DE PISOS
72 15 26 00 : SERVICIOS DE TECHADO Y FAREDES EXTERNAS Y LÁMINAS DE INSTAL
72 15 27 00 : SERVICIOS DE INSTALACIÓN Y REPARACIÓN DE CONCRETO
72 15 28 00 : SERVICIOS DE PERFORACIÓN DE POZOS DE AGUA
72 15 29 00 : SERVICIOS DE HORTAJE DE ACERO ESTRUCTURAL
72 15 30 00 : SERVICIOS DE VIDRIOS Y VENTANERÍA
72 15 31 00 : SERVICIOS DE CONSTRUCCIÓN DE FACILIDADES ATLÉTICAS Y RECREATIVAS
72 15 32 00 : SERVICIOS DE RECUBRIMIENTO, REHABILITACIÓN Y PROTECCIÓN CONTRA CLIM...
72 15 33 00 : SERVICIOS DE MANTENIMIENTO E INSTALACIÓN DE EQUIPO DE ESTACIÓN DE SER...
72 15 34 00 : SERVICIOS DE APAREJAMIENTO Y ANDAMIAJE

NOMBRE DEL CONTRATANTE : FCIHIDE
VALOR CONTRATADO EN SÍMBOLO : \$653,84
PORCENTAJE DE PARTICIPACIÓN EN EL VALOR EJECUTADO EN CASO DE CONSORCIOS Y UNIONES TEMPORALES: 51%

SG FM CL PR - DESCRIPCIÓN

11 11 15 00 : BARRO Y TIERRA
11 11 16 00 : PIEDRA
20 12 11 00 : EQUIPO PARA CEMENTAR
22 10 16 00 : EQUIPO DE PAVIMENTACIÓN
25 10 16 00 : VEHÍCULOS DE TRANSPORTE DE PRODUCTOS Y MATERIALES
30 11 15 00 : CONCRETO Y HORTEROS
30 11 16 00 : CEMENTO Y CAL
30 11 17 00 : YESOS
30 11 18 00 : AGREGADOS
30 11 19 00 : ELEMENTOS PARA REFORZAR CONCRETO
30 12 15 00 : DERIVADOS BITUMINOSOS
30 12 16 00 : ASFALTOS
30 12 17 00 : MATERIALES DE CONSTRUCCIÓN DE CAMINOS Y CARRILERAS
30 12 18 00 : MATERIALES DE ARQUITECTURA PAISAJÍSTICA
30 12 19 00 : MATERIALES PARA ESTABILIZACIÓN Y REFORZADO DE SUELOS
30 13 15 00 : BLOQUES
30 13 16 00 : LADRILLOS
30 15 19 00 : MATERIALES Y PRODUCTOS PARA ACABADOS
31 21 17 00 : ACABADOS EN GENERAL
40 14 19 00 : CONDUCTOS
40 17 15 00 : TUBOS Y TUBERÍAS COMERCIALES
40 17 16 00 : TUBOS Y TUBERÍAS INDUSTRIALES
40 17 17 00 : ADAPTADORES DE TUBOS
40 17 19 00 : UNIONES PARA TUBOS
40 18 31 00 : ACCESORIOS DE TUBOS
41 11 19 00 : EQUIPO PARA MEDICIÓN DE SUELOS
41 11 40 00 : EQUIPO DE MEDIDA DE ROCAS Y ESTRATOS
41 11 42 00 : INSTRUMENTOS DE ACRIBIENSICIÓN
46 18 15 00 : ROPA DE SEGURIDAD
46 18 16 00 : CALZADO DE PROTECCIÓN
46 18 17 00 : PROTECTORES DE CARA Y CABELLA
46 18 18 00 : PROTECCIÓN Y ACCESORIOS PARA LA VISIÓN
46 18 20 00 : PROTECCIÓN DE LA RESPIRACIÓN
55 12 17 00 : SEÑALIZACIÓN
55 12 19 00 : SEÑALIZACIONES
70 17 18 00 : SERVICIOS DE DRENAJE
72 10 15 00 : SERVICIOS DE APOYO PARA LA CONSTRUCCIÓN
72 10 29 00 : SERVICIOS DE MANTENIMIENTO Y REPARACIÓN DE INSTALACIONES
72 10 33 00 : SERVICIOS DE MANTENIMIENTO Y REPARACIÓN DE INFRAESTRUCTURA
72 14 10 00 : SERVICIOS DE CONSTRUCCIÓN DE AUTOPISTAS Y CARRETERAS
72 14 11 00 : SERVICIOS DE CONSTRUCCIÓN Y REVESTIMIENTO Y PAVIMENTACIÓN DE INFRAEST...

***** CONTINUA *****

Pag. 124 de 111

89

CAMARA DE COMERCIO DE TUNJA OCHOA GARCIA HECTOR MAURICIO	
Fecha expedición: 2023/03/06 - 15:45:42 - Recibo No. 5200742511 - Num. Operación: 59 USU/PUB/EX 2023/03/06/022	
*** EXPEDIDO A TRAVÉS DEL SISTEMA VIRTUAL S.I.I. ***	
72 14 15 00	SERVICIOS DE PREPARACIÓN DE TIERRAS
72 14 16 00	SERVICIOS DE CONSTRUCCIÓN DE SISTEMAS DE TRÁNSITO MASIVO
72 14 17 00	SERVICIOS DE ALQUILER O ARRENDAMIENTO DE EQUIPO Y MAQUINARIA DE CONSTRU...
72 15 11 00	SERVICIOS DE CONSTRUCCIÓN DE PLUMBERÍA
72 15 15 00	SERVICIOS DE SISTEMAS ELÉCTRICOS
72 15 29 00	SERVICIOS DE MONTAJE DE ACERO ESTRUCTURAL
72 15 27 00	SERVICIOS DE INSTALACIÓN Y REPARACIÓN DE CONCRETO
72 15 32 00	SERVICIOS DE RECOBRIMIENTO, INERMEABILIZACIÓN PROTECCIÓN CONTRA CLIM...
72 14 32 00	SERVICIOS DE CONSTRUCCIÓN HERRAJE
72 14 34 00	SERVICIOS DE CONSTRUCCIÓN Y REPARACIÓN DE FACILIDADES DE DEYENCÓN
72 15 13 00	SERVICIOS DE PINTURA E INSTALACIÓN DE PAPEL DE COLGADURA
72 15 18 00	SERVICIOS DE MANTENIMIENTO Y REPARACIÓN DE INSTALACIÓN DE MÁQUINAS
72 15 19 00	SERVICIOS DE ALBAÑILERÍA Y HERRAJERÍA
72 15 25 00	SERVICIOS DE INSTALACIÓN DE FISOS
72 15 34 00	SERVICIOS DE APAREJAMIENTO Y ARMADAJE
72 15 35 00	SERVICIOS DE LIMPIEZA ESTRUCTURAL EXTERNA
72 15 39 00	SERVICIO DE PREPARACIÓN DE OBRAS DE CONSTRUCCIÓN
72 15 40 00	SERVICIOS DE EDIFICIOS ESPECIALIZADOS Y COMERCIOS
73 18 10 00	SERVICIOS DE MAQUINARIO
77 10 15 00	EVALUACIÓN DE IMPACTO AMBIENTAL
78 10 21 00	SERVICIOS DE GEODIAGNÓSTICO
81 10 15 00	INGENIERÍA CIVIL Y ARQUITECTURA
81 14 15 00	CONTROL DE CALIDAD
81 14 18 00	ADMINISTRACIÓN DE INSTALACIONES
81 15 16 00	CARTOGRAFÍA
81 15 17 00	GEOLOGÍA
95 11 15 00	VÍAS DE TRÁFICO LIMITADO
95 11 16 00	VÍAS DE TRÁFICO ABIERTO
95 12 16 00	EDIFICIOS Y ESTRUCTURAS DE TRANSPORTE
95 12 17 00	EDIFICIOS Y ESTRUCTURAS PÚBLICOS
95 12 23 00	EDIFICIOS Y ESTRUCTURAS DE SALUD Y DEPORTIVAS
80 10 16 00	GERENCIA DE PROYECTOS
81 10 16 00	INGENIERÍA MECÁNICA
27 13 17 00	CILINDROS NEUMÁTICOS Y COMPONENTES
27 13 15 00	HERRAMIENTAS NEUMÁTICAS
27 11 27 00	HERRAMIENTAS MECANICAS
27 11 22 00	HERRAMIENTAS DE ALBAÑILERÍA Y CONCRETO
22 10 15 00	MAQUINARIA PARA TRABAJO DE DISEÑO
30 19 16 00	ESCALERAS Y ACCESORIOS DE ANDAMIAJE
40 15 15 00	FILTROS
81 10 22 00	INGENIERIA DE TRANSPORTE
EXPERIENCIA No. 75 :	
NÚMERO CONSECUTIVO DEL CONTRATO: 075	
CONTRATO CERRADO POR : C - CONSORCIO O UNIÓN TEMPORAL	
NOMBRE DEL CONTRATISTA : CONSORCIO ACERÚMCO SOTA	
NOMBRE DEL CONTRATANTE : MUNICIPIO DE SOTA	
-----CONTINUA-----	

CAMARA DE COMERCIO DE TUNJA OCHOA GARCIA HECTOR MAURICIO	
Fecha expedición: 2023/03/06 - 15:45:42 - Recibo No. 5200742511 - Num. Operación: 59 USU/PUB/EX 2023/03/06/022	
*** EXPEDIDO A TRAVÉS DEL SISTEMA VIRTUAL S.I.I. ***	
VALOR CONTRATADO EN SMOV : 1594,75	
PORCENTAJE DE PARTICIPACIÓN EN EL VALOR EJECUTADO EN CASO DE CONSORCIOS Y UNIONES TEMPORALES : 9%	
SG FM CL PR - DESCRIPCIÓN	
11 11 15 00	EQUIPO PARA CEMENTAR
11 11 16 00	PIEDRA
20 12 11 00	EQUIPO PARA CEMENTAR
22 10 17 00	COMPONENTES DEL EQUIPO PESADO
24 10 16 00	EQUIPO DE EJAZE Y ACCESORIOS
24 10 17 00	TRANSPORTADORES Y ACCESORIOS
27 11 22 00	HERRAMIENTAS DE ALBAÑILERÍA Y CONCRETO
40 10 24 00	VARILLAS
30 10 36 00	PRODUCTOS ESTRUCTURALES
30 11 15 00	CONCRETO Y MORTEROS
30 11 16 00	CEMENTO Y CAL
30 11 18 00	AGREGADOS
30 11 19 00	ELEMENTOS PARA REFORZAR CONCRETO
30 12 17 00	MATERIALES DE CONSTRUCCIÓN DE CAMIÑOS Y CARRILERAS
30 12 19 00	MATERIALES PARA ESTABILIZACIÓN Y REFUERZO DE SUELOS
30 13 15 00	BLOQUES
30 13 16 00	LADRILLOS
30 13 17 00	AZULEJOS Y BALDOSAS
30 14 16 00	AISLAMIENTO ESPECIAL
30 15 15 00	MATERIAL PARA TEJADOS Y TECHOS
30 15 18 00	MATERIALES PARA REVESTIMIENTO DE PAREDES Y EXTERIOR
30 15 19 00	MATERIALES Y PRODUCTOS PARA ACABADOS
30 16 15 00	MATERIALES PARA ACABADOS DE PAREDES
30 16 18 00	MATERIALES PARA TECHOS
30 17 15 00	PUERTAS
30 17 16 00	VENTANAS
30 17 17 00	PRODUCTOS DE CRISTAL
30 17 19 00	MARCOS DE VENTANAS
30 17 20 00	PUERTAS
30 18 15 00	PORCELANA SANITARIA
30 18 14 00	INSTALACIONES RESIDENCIALES NO SANITARIAS
30 18 17 00	GRIFOS
30 18 18 00	CAJERAS, CHORROS Y PARTES Y ACCESORIOS DE GRIFOS Y DUCHAS
30 19 15 00	ESCALERAS Y ANDAMIOS
30 19 16 00	ESCALERAS Y ACCESORIOS DE ANDAMIAJE
31 21 17 00	ACABADOS EN GENERAL
31 21 15 00	FIBRITAS Y TAPA POROS
31 24 17 00	ESPESIOS
32 14 11 00	PIEZAS Y ACCESORIOS DE TUROS ELECTRONICOS
39 10 16 00	LAMPARAS Y BOMBILLAS
39 11 15 00	ILUMINACIÓN DE INTERIORES Y ARTEFACTOS
39 11 16 00	ILUMINACIÓN EXTERIOR Y ARTEFACTOS
-----CONTINUA-----	

CAMARA DE COMERCIO DE TUNJA OCHOA GARCIA HECTOR MAURICIO	
Fecha expedición: 2023/03/06 - 15:45:42 - Recibo No. 5200742511 - Num. Operación: 59 USU/PUB/EX 2023/03/06/022	
*** EXPEDIDO A TRAVÉS DEL SISTEMA VIRTUAL S.I.I. ***	
40 10 13 00	CONTROL DE HIGIENDA
40 14 16 00	VÁLVULAS
40 14 17 00	MATERIAL DE FERRETERÍA Y ACCESORIOS
40 14 19 00	CONDUCTOS
40 14 20 00	MANCERNAS
40 15 15 00	BOMBAS
40 16 16 00	PURIFICACIÓN
40 17 15 00	TUBOS Y TUBERIAS COMERCIALES
40 17 16 00	TUBOS Y TUBERIAS INDUSTRIALES
40 17 17 00	ADAPTADORES DE TUBOS
40 17 18 00	ANILLAS FRONTALES DE ANULOS DE TUBOS
40 17 19 00	BRIDAS DE RESPALDO PARA TUBOS
40 17 20 00	DEFLECTORES PARA TUBOS
40 17 21 00	Codos PARA TUBOS
40 17 22 00	BRIDAS CIEGAS PARA TUBOS
40 17 23 00	CASQUILLOS PARA TUBOS
40 17 24 00	TAPAS PARA TUBOS
40 17 25 00	CONECTORES DE TUBOS
40 17 26 00	ACOPLES DE TUBOS
40 17 27 00	CRUCES DE TUBOS
40 17 28 00	CODOS DE TUBOS
40 17 29 00	UNIONES DE EXTENSIÓN DE TUBOS
40 17 30 00	SERIECOPLEMENTOS DE TUBERÍA
40 17 31 00	BRIDA DE JUNTA DE EMPALME PARA TUBOS
40 17 32 00	BRIDAS CULELLA LARGAS PARA SOLDAR
40 17 33 00	BOQUILLAS DE TUBOS
40 17 34 00	BRIDAS DE PLATO
40 17 35 00	TAPONES PARA TUBOS
40 17 36 00	ACOPLENTOS REDUCTORES PARA TUBOS
40 17 37 00	BRIDAS REDUCTORAS PARA TUBOS
40 17 38 00	ABRAZADERAS DE REPARACIÓN PARA TUBOS
40 17 39 00	DISCO DE MUYUDA PARA TUBOS
40 17 40 00	BRIDA DESLIZANTE PARA TUBOS
40 17 41 00	BRIDA ENCAJADA POR SOLDADURA PARA TUBOS
40 17 42 00	SOQUOLETS PARA TUBOS
40 17 43 00	ESPACIADORES PARA TUBOS
40 17 44 00	BRIDAS CIEGAS PARA TUBOS
40 17 45 00	PIVOTES O UNIONES ROTATIVAS PARA TUBOS
40 17 46 00	T PARA TUBOS
40 17 47 00	BRIDA ROSCADA PARA TUBOS
40 17 48 00	BRIDAS DE TROBRO PARA TUBOS
40 17 49 00	UNIONES PARA TUBOS
40 17 50 00	BRIDAS CULELLA PARA TUBOS
40 17 51 00	BRIDA ENCAJADA POR SOLDADURA
40 17 52 00	Y DE CONEXIÓN PARA TUBOS
40 17 53 00	ACCESORIOS Y BRIDAS ESPECIALIZADOS PARA TUBOS
40 18 31 00	ACCESORIOS DE TUBOS
-----CONTINUA-----	

CAMARA DE COMERCIO DE TUNJA OCHOA GARCIA HECTOR MAURICIO	
Fecha expedición: 2023/03/06 - 15:45:42 - Recibo No. 5200742511 - Num. Operación: 59 USU/PUB/EX 2023/03/06/022	
*** EXPEDIDO A TRAVÉS DEL SISTEMA VIRTUAL S.I.I. ***	
41 10 30 00	EQUIPO DE ENRIAMIENTO PARA LABORATORIO
41 11 25 00	INSTRUMENTOS DE MEDICIÓN Y OBSERVACIÓN DEL CAUDAL DE FLUIDOS
47 13 18 00	SOLUCIONES DE LIMPIEZA Y DESINFECCIÓN
55 12 17 00	SERIALIZACIÓN
70 17 15 00	DESARROLLO
54 12 20 00	HERRERES DE LABORATORIO
70 17 18 00	SERVICIOS DE DRENAJE
71 12 30 00	SERVICIOS INTEGRADOS
72 10 15 00	SERVICIOS DE APOYO PARA LA CONSTRUCCIÓN
72 10 29 00	SERVICIOS DE MANTENIMIENTO Y REPARACIÓN DE INSTALACIONES
72 10 33 00	SERVICIOS DE MANTENIMIENTO Y REPARACIÓN DE INFRAESTRUCTURA
72 14 10 00	SERVICIOS DE CONSTRUCCIÓN DE AUTOPISTAS Y CARRETERAS
72 14 11 00	SERVICIOS DE CONSTRUCCIÓN Y REVESTIMIENTO Y PAVIMENTACIÓN DE INFRAEST...
72 15 11 00	SERVICIOS DE CONSTRUCCIÓN DE PLUMBERÍA
72 15 14 00	SERVICIOS DE CONSTRUCCIÓN DE RECOBRIMIENTOS DE TUROS
72 15 18 00	SERVICIOS DE MANTENIMIENTO Y REPARACIÓN DE INSTALACIONES
72 15 20 00	SERVICIOS DE PINTADO Y GRUÑAL
72 15 19 00	SERVICIOS DE ALBAÑILERÍA Y HERRAJERÍA
72 15 15 00	SERVICIOS DE SISTEMAS ELÉCTRICOS
72 15 22 00	SERVICIOS DE BALDOSAS TERRAZO Y MARMOL Y HERRAJES
72 15 23 00	SERVICIOS DE CARPINTERÍA
72 15 24 00	SERVICIOS DE MONTAJE E INSTALACIÓN DE VENTANAS Y PUERTAS
72 15 26 00	SERVICIOS DE TRUCHADO Y PAREDES EXTERNAS Y LÁMINAS DE METAL
72 15 27 00	SERVICIOS DE INSTALACIÓN Y REPARACIÓN DE CONCRETO
72 15 29 00	SERVICIOS DE MONTAJE DE ACERO ESTRUCTURAL
72 15 30 00	SERVICIOS DE VIDRIOS Y VENTANERÍA
72 15 34 00	SERVICIOS DE APAREJAMIENTO Y ARMADAJE
72 15 35 00	SERVICIOS DE LIMPIEZA ESTRUCTURAL EXTERNA
72 15 36 00	SERVICIOS DE TERNADO INTERIOR, ROTACIÓN Y REINDELECCIÓN
72 15 37 00	SERVICIOS DE INSTALACIÓN, MANTENIMIENTO Y REPARACIÓN DE EQUIPOS Y CON...
72 15 39 00	SERVICIO DE PREPARACIÓN DE OBRAS DE CONSTRUCCIÓN
72 15 40 00	SERVICIOS DE EDIFICIOS ESPECIALIZADOS Y COMERCIOS
72 15 44 00	SERVICIOS DE MANTENIMIENTO Y FABRICACIÓN DE ACCESORIOS PARA TUBERIAS
72 15 45 00	SERVICIOS DE MANTENIMIENTO E INSTALACIÓN DE EQUIPO PESADO
73 15 15 00	SERVICIOS DE ENSAMBLE
73 18 11 00	SERVICIOS DE REVESTIMIENTO
76 10 15 00	DESINFECCIÓN
77 10 15 00	EVALUACIÓN DE IMPACTO AMBIENTAL
77 10 16 00	PLANEACIÓN AMBIENTAL
77 10 17 00	SERVICIOS DE ASESORÍA AMBIENTAL
77 11 15 00	SERVICIOS DE SEGURIDAD AMBIENTAL
77 12 17 00	CONSTRUCCION DEL AGUA
78 12 16 00	SERVICIOS DE MANTENIMIENTO DE MATERIALES
78 14 16 00	INSPECCIÓN
80 10 16 00	GERENCIA DE PROYECTOS
80 14 17 00	DISTRIBUCIÓN
81 10 15 00	INGENIERÍA CIVIL Y ARQUITECTURA
-----CONTINUA-----	

**CAMARA DE COMERCIO DE TUNJA
OCHOA GARCIA HECTOR MAURICIO**
Fecha expedición: 2023/01/06 - 15:43:42 - Récibo No. 5200742911 - Num. Operación: 99 USUP/UBK 2023/06/092

*** EXPEDIDO A TRAVÉS DEL SISTEMA VIRTUAL S.I.L. ***

81 10 16 00 : INGENIERIA MECÁNICA
81 14 18 00 : ADMINISTRACIÓN DE INSTALACIONES
81 15 17 00 : GEOLOGÍA
81 16 15 00 : SERVICIOS DE ACUEDUCTO Y ALCANTARILLADO
81 16 16 00 : CARTOGRAFÍA
95 12 17 00 : EDIFICIOS Y ESTRUCTURAS PÚBLICOS
95 12 18 00 : EDIFICIOS Y ESTRUCTURAS UTILITARIOS
81 10 22 00 : INGENIERIA DE TRANSPORTE

EXPERIENCIA No. 76 :
NÚMERO CONSECUTIVO DEL CONTRATO: 076
CONTRATO CELEBRADO POR : 3 - CONSORCIO O UNIÓN TEMPORAL
NOMBRE DEL CONTRATISTA : CONSORCIO J.H. INGENIERIA
NOMBRE DEL CONTRATANTE : FONAL-DIRECCION ANTIDARCONTOS
VALOR CONTRATADO EN SMLV : 11311,49
PORCENTAJE DE PARTICIPACIÓN EN EL VALOR EJECUTADO EN CASO DE CONSORCIOS Y UNIONES TEMPORALES: 58%

SG EN CL PR - DESCRIPCIÓN
11 11 15 00 : BARRO Y TIERRA
11 11 16 00 : PIEDRA
20 12 11 00 : EQUIPO PARA CEMENTAR
23 15 35 00 : SISTEMAS DE PINTURA
23 27 17 00 : ACCESORIOS PARA SOLDAR, SOLDADURA FUERTE Y SOLDADURA DÉBIL
20 10 16 00 : EQUIPO DE IZARTE Y ACCESORIOS
26 12 15 00 : ALAMBRE ELÉCTRICO
26 12 16 00 : CABLES ELÉCTRICOS Y ACCESORIOS
27 11 22 00 : HERRAMIENTAS DE ALBANILERÍA Y CONCRETO
30 10 21 00 : VARILLAS
30 10 36 00 : PRODUCTOS ESTRUCTURALES
30 11 15 00 : CONCRETO Y HERTEROS
30 11 17 00 : YESOS
30 11 18 00 : AGREGADOS
30 11 19 00 : ELEMENTOS PARA REFORZAR CONCRETO
30 12 17 00 : MATERIALES DE CONSTRUCCIÓN DE CAMINOS Y CARRILERAS
30 12 18 00 : MATERIALES DE ARQUITECTURA PAISAJÍSTICA
30 12 19 00 : MATERIALES PARA ESTABILIZACIÓN Y REPERZO DE SUELOS
30 13 15 00 : BLOQUES
30 13 16 00 : LADRILLOS
30 13 17 00 : AZULEJOS Y BALDOSAS
30 14 15 00 : AISLAMIENTO TÉRMICO
30 14 16 00 : AISLAMIENTO ESPECIAL
30 14 17 00 : CAPAS DE SELLAMIENTO DE AISLAMIENTO
30 15 16 00 : ACCESORIOS PARA TEJADOS
30 15 17 00 : CANALONES DE TEJADO Y ACCESORIOS
30 15 18 00 : MATERIALES PARA REVESTIMIENTO DE PAREDES Y EXTERIOR
30 15 19 00 : MATERIALES Y PRODUCTOS PARA ACABADOS

***** CONTINUA *****

Pag. 129 de 191

**CAMARA DE COMERCIO DE TUNJA
OCHOA GARCIA HECTOR MAURICIO**
Fecha expedición: 2023/01/06 - 15:43:42 - Récibo No. 5200742911 - Num. Operación: 99 USUP/UBK 2023/06/092

*** EXPEDIDO A TRAVÉS DEL SISTEMA VIRTUAL S.I.L. ***

30 15 20 00 : CERCADO
30 16 15 00 : MATERIALES PARA ACABADOS DE PAREDES
30 16 16 00 : MATERIALES PARA TECHOS
30 16 18 00 : FERRISTERIA
30 16 24 00 : TUBOS DIVISORIOS
30 17 15 00 : PUERTAS
30 17 16 00 : VENTANAS
30 17 17 00 : PRODUCTOS DE CRISTAL
30 17 19 00 : MARCOS DE VENTANAS
30 17 20 00 : PUERTAS
30 18 15 00 : PORCELANA SANITARIA
30 18 17 00 : GRIFOS
30 19 15 00 : ESCALERAS Y ANDAMIOS
30 19 16 00 : ESCALERAS Y ACCESORIOS DE ANDAMIAJE
31 21 17 00 : ACABADOS EN GENERAL
31 21 17 00 : ESPESOS
39 11 15 00 : ILLUMINACIÓN DE INTERIORES Y ARTEFACTOS
39 11 18 00 : ACCESORIOS DE ILLUMINACIÓN
39 11 19 00 : SERIALIZACIÓN E ILLUMINACIÓN DE EMPLAZAMIENTOS PELIGROSOS
39 12 17 00 : FERRETERÍA ELÉCTRICA Y SUMINISTROS
39 12 19 00 : DISPOSITIVOS Y ACCESORIOS DE SEGURIDAD ELÉCTRICA
39 12 18 00 : INSTALACIONES DE EDIFICIOS INTELIGENTES - IBI
39 12 22 00 : INTERFUNDIDOS ELÉCTRICOS Y ACCESORIOS
39 13 17 00 : CONDUCTOS ELÉCTRICOS, ELECTRODUCTOS Y CABLES AÉREOS
40 10 15 00 : VENTILACIÓN
40 14 17 00 : MATERIAL DE FERRETERÍA Y ACCESORIOS
40 14 19 00 : CONDUCTOS
40 17 15 00 : TUBOS Y TUBERÍAS COMERCIALES
40 17 16 00 : TUBOS Y TUBERÍAS INDUSTRIALES
40 17 17 00 : ADAPTADORES DE TUBOS
40 17 21 00 : CODOS PARA TUBOS
40 17 26 00 : ACOPLES DE TUBOS
40 17 25 00 : CONECTORES DE TUBOS
40 17 46 00 : T PARA TUBOS
40 17 49 00 : UNIONES PARA TUBOS
40 18 31 00 : ACCESORIOS DE TUBOS
43 21 15 00 : COMPUTACIONES
43 21 16 00 : ACCESORIOS DE COMPUTADOR
43 22 28 00 : EQUIPO DE TELEFONÍA
46 17 15 00 : CERRADURAS, ELEMENTOS DE SEGURIDAD Y ACCESORIOS
47 12 18 00 : EQUIPO DE LIMPIEZA
55 12 16 00 : ETIQUETAS
55 12 17 00 : SERIALIZACIÓN
55 12 18 00 : SERIALIZACIONES
70 17 18 00 : SERVICIOS DE DRENAJE
72 10 15 00 : SERVICIOS DE APOYO PARA LA CONSTRUCCIÓN
72 10 29 00 : SERVICIOS DE MANTENIMIENTO Y REPARACIÓN DE INSTALACIONES

***** CONTINUA *****

Pag. 130 de 191

**CAMARA DE COMERCIO DE TUNJA
OCHOA GARCIA HECTOR MAURICIO**
Fecha expedición: 2023/01/06 - 15:43:42 - Récibo No. 5200742911 - Num. Operación: 99 USUP/UBK 2023/06/092

*** EXPEDIDO A TRAVÉS DEL SISTEMA VIRTUAL S.I.L. ***

72 10 33 00 : SERVICIOS DE MANTENIMIENTO Y REPARACIÓN DE INFRAESTRUCTURA
72 12 10 00 : SERVICIOS DE CONSTRUCCIÓN DE EDIFICIOS INDUSTRIALES Y BODEGAS NUEVAS
72 12 11 00 : SERVICIOS DE CONSTRUCCIÓN DE EDIFICIOS COMERCIALES Y DE OFICINA
72 12 14 00 : SERVICIOS DE CONSTRUCCIÓN DE EDIFICIOS PÚBLICOS ESPECIALIZADOS
72 14 11 00 : SERVICIOS DE CONSTRUCCIÓN Y REVESTIMIENTO Y PAVIMENTACIÓN DE INFRAEST...
72 15 11 00 : SERVICIOS DE CONSTRUCCIÓN DE PISERÍA
72 15 11 00 : SERVICIOS DE CONSTRUCCIÓN DE RECUBRIMIENTOS DE PISOS
72 15 15 00 : SERVICIOS DE SISTEMAS ELÉCTRICOS
72 15 16 00 : SERVICIOS DE SISTEMAS ESPECIALIZADOS DE CONDUCCIÓN
72 15 17 00 : SERVICIOS DE INSTALACIÓN DE SISTEMAS DE SEGURIDAD FÍSICA E INDUSTRIAL
72 15 18 00 : SERVICIOS DE MANTENIMIENTO Y REPARACIÓN DE INSTALACIÓN DE MÁQUINAS
72 15 19 00 : SERVICIOS DE ALBANILERÍA Y MORTISTERIA
72 15 20 00 : SERVICIOS DE PASEADO Y DRYWALL
72 15 21 00 : SERVICIOS ACÚSTICOS Y DE AISLAMIENTO
72 15 22 90 : SERVICIOS DE BALDOSAS TERRAZO Y MÁRMOL Y MOSAICOS
72 15 23 00 : SERVICIOS DE CARPINTERÍA
72 15 24 00 : SERVICIOS DE MONTAJE E INSTALACIÓN DE VENTANAS Y PUERTAS
72 15 25 00 : SERVICIOS DE INSTALACIÓN DE PISOS
72 15 26 00 : SERVICIOS DE TEJADO Y PAREDES EXTERNAS Y LÁMINAS DE HETAL
72 15 27 00 : SERVICIOS DE INSTALACIÓN Y REPARACIÓN DE CONCRETO
72 15 28 00 : SERVICIOS DE PERFORACIÓN DE POZOS DE AGUA
72 15 29 00 : SERVICIOS DE MONTAJE DE ACERO ESTRUCTURAL
72 15 30 00 : SERVICIOS DE VIDRIOS Y VENTANERÍA
72 15 32 00 : SERVICIOS DE RECUBRIMIENTO, IMPERMEABILIZACIÓN PROTECCIÓN CONTRA CLIM...
72 15 33 00 : SERVICIOS DE MANTENIMIENTO E INSTALACIÓN DE EQUIPO DE ESTACIÓN DE SER...
72 15 34 00 : SERVICIOS DE APAREJAMIENTO Y ANDAMIAJE
72 15 35 00 : SERVICIOS DE LIMPIEZA ESTRUCTURAL EXTERNA
72 15 36 00 : SERVICIOS DE TERMINADO INTERIOR, DOTACIÓN Y RENOVACIÓN
72 15 37 00 : SERVICIOS DE INSTALACIÓN, MANTENIMIENTO Y REPARACIÓN DE EQUIPOS Y COM...
72 15 39 00 : SERVICIO DE PREPARACIÓN DE OBRAS DE CONSTRUCCIÓN
72 15 40 00 : SERVICIOS DE EDIFICIOS ESPECIALIZADOS Y CONSORCIOS
72 15 41 00 : SERVICIOS DE MANTENIMIENTO Y REPARACIÓN DE EQUIPO DE SISTEMAS DE DISTR...
72 15 42 00 : SERVICIOS DE MANTENIMIENTO Y REPARACIÓN DE INSTALACIÓN DE INSTRUMENTA...
72 15 41 00 : SERVICIOS DE MANTENIMIENTO Y FABRICACIÓN DE ACCESORIOS PARA TUBERÍAS
73 18 19 00 : SERVICIOS DE SOLDADURA
76 10 15 00 : DESINFECCIÓN
76 11 15 00 : SERVICIOS DE LIMPIEZA Y MANTENIMIENTO DE EDIFICIOS GENERALES Y DE OFICINAS
76 11 16 00 : SERVICIOS DE LIMPIEZA DE CONSORCIOS DE EDIFICIOS
80 10 15 00 : SERVICIOS DE CONSULTORÍA DE NEGOCIOS Y ADMINISTRACIÓN CORPORATIVA
80 16 16 00 : SUPERVISIÓN DE INSTALACIONES DE NEGOCIOS
81 10 15 00 : INGENIERÍA CIVIL Y ARQUITECTURA
81 10 17 00 : INGENIERÍA ELÉCTRICA Y ELECTRODINÁMICA
81 10 15 00 : SERVICIOS DE ACUEDUCTO Y ALCANTARILLADO
82 11 15 00 : ESCRITURA TÉCNICA
92 10 15 00 : SERVICIOS DE POLICÍA
92 11 20 00 : ZONAS MILITARES
92 11 23 00 : BASES MILITARES

***** CONTINUA *****

Pag. 131 de 191

**CAMARA DE COMERCIO DE TUNJA
OCHOA GARCIA HECTOR MAURICIO**
Fecha expedición: 2023/01/06 - 15:43:42 - Récibo No. 5200742911 - Num. Operación: 99 USUP/UBK 2023/06/092

*** EXPEDIDO A TRAVÉS DEL SISTEMA VIRTUAL S.I.L. ***

92 12 17 00 : SERVICIOS DE SISTEMAS DE SEGURIDAD
95 12 17 00 : EDIFICIOS Y ESTRUCTURAS PÚBLICOS
95 12 18 00 : EDIFICIOS Y ESTRUCTURAS UTILITARIOS
95 12 19 00 : EDIFICIOS Y ESTRUCTURAS EDUCACIONALES Y DE ADMINISTRACIÓN
31 28 15 00 : COMPUTERTES ESTAMPADOS
31 28 19 00 : COMPUTERTES PERFORADOS
60 12 44 00 : HOTALES DE ARTESANÍA
31 10 16 00 : MOLDES EN ARENA
31 10 17 00 : PIEZAS FUNDIDAS EN MOLDE PERMANENTE

EXPERIENCIA No. 77 :
NÚMERO CONSECUTIVO DEL CONTRATO: 077
CONTRATO CELEBRADO POR : 3 - CONSORCIO O UNIÓN TEMPORAL
NOMBRE DEL CONTRATISTA : CONSORCIO MILITARPQUES
NOMBRE DEL CONTRATANTE : MUNICIPIO DE TUNJA
VALOR CONTRATADO EN SMLV : 1127,50
PORCENTAJE DE PARTICIPACIÓN EN EL VALOR EJECUTADO EN CASO DE CONSORCIOS Y UNIONES TEMPORALES: 30%

SG EN CL PR - DESCRIPCIÓN
11 11 15 00 : BARRO Y TIERRA
11 11 16 00 : PIEDRA
20 12 11 00 : EQUIPO PARA CEMENTAR
22 10 16 00 : EQUIPO DE PAVIMENTACIÓN
25 10 16 00 : VEHICULOS DE TRANSPORTE DE PRODUCTOS Y MATERIALES
25 12 15 00 : CABLES ELÉCTRICOS Y ACCESORIOS
30 10 24 00 : VARILLAS
30 10 28 00 : PILOTAJE
30 10 36 00 : PRODUCTOS ESTRUCTURALES
30 11 16 00 : CEMENTO Y CAL
30 11 17 00 : YESOS
30 11 18 00 : AGREGADOS
30 11 19 00 : ELEMENTOS PARA REFORZAR CONCRETO
30 12 15 00 : DERIVADOS BITUMINOSOS
30 12 16 00 : ASFALTOS
30 12 17 00 : MATERIALES DE CONSTRUCCIÓN DE CAMINOS Y CARRILERAS
30 12 18 00 : MATERIALES DE ARQUITECTURA PAISAJÍSTICA
30 12 19 00 : MATERIALES PARA ESTABILIZACIÓN Y REPERZO DE SUELOS
30 13 15 00 : BLOQUES
30 13 16 00 : LADRILLOS
30 13 17 00 : AZULEJOS Y BALDOSAS
30 15 19 00 : MATERIALES Y PRODUCTOS PARA ACABADOS
30 15 20 00 : CERCADO
30 16 15 00 : MATERIALES PARA ACABADOS DE PAREDES
30 16 16 00 : MATERIALES PARA TECHOS
30 16 17 00 : SUELOS
31 21 17 00 : ACABADOS EN GENERAL

***** CONTINUA *****

Pag. 132 de 191

CAMARA DE COMERCIO DE TUNJA OCHOA GARCIA HECTOR MAURICIO	
Fecha Expedición: 2023/03/06 - 15:45:42 - Récabo No. 5200742911 - Num. Operación: 59 USU/FO/EX/2023/06/042	
*** EXPEDIDO A TRAVÉS DEL SISTEMA VIRTUAL S.I.I. ***	
39 11 16 00 :	ILUMINACIÓN EXTERIOR Y ARTEFACTOS
39 11 18 00 :	ACCESORIOS DE ILUMINACIÓN
39 12 17 00 :	FERRERÍA ELÉCTRICA Y SUBMISTROS
40 14 17 00 :	MATERIALES DE FERRERÍA Y ACCESORIOS
40 14 19 00 :	CONDUCTOS
40 17 15 00 :	TUBOS Y TUBERÍAS COMERCIALES
40 17 16 00 :	TUBOS Y TUBERÍAS INDUSTRIALES
40 17 17 00 :	ADAPTADORES DE TUBOS
40 17 25 00 :	CONECTORES DE TUBOS
40 17 26 00 :	ACOPLES DE TUBOS
40 17 46 00 :	T PARA TUBOS
40 17 49 00 :	UNIONES PARA TUBOS
40 18 31 00 :	ACCESORIOS DE TUBOS
41 11 39 00 :	EQUIPO PARA MEDICIÓN DE SUELOS
41 11 40 00 :	EQUIPO DE MEDIDA DE ROCAS Y ESTRATOS
41 11 42 00 :	INSTRUMENTOS DE AGRICULTURA
46 18 15 00 :	ROPA DE SEGURIDAD
46 18 16 00 :	CALZADO DE PROTECCIÓN
46 18 17 00 :	PROTECTORES DE CARA Y CABEZA
46 18 18 00 :	PROTECCIÓN Y ACCESORIOS PARA LA VISIÓN
46 18 19 00 :	PROTECTORES AUDITIVOS
46 18 20 00 :	PROTECCIÓN DE LA RESPIRACIÓN
49 22 15 00 :	ACCESORIOS PARA DEPORTE
49 24 15 00 :	EQUIPO DE PARQUES INFANTILES
49 24 16 00 :	EQUIPO DE RECREO
55 12 16 00 :	ETIQUETAS
55 12 17 00 :	SEÑALIZACIÓN
56 10 16 00 :	MUEBLES PARA EL EXTERIOR
56 10 19 00 :	PIEZAS DE MOBILIARIO Y ACCESORIOS
60 14 11 00 :	JUEGOS
70 11 15 00 :	PLANTAS Y ÁRBOLES ORNAMENTALES
70 11 16 00 :	PLANTAS DE FLOR
70 11 17 00 :	PARQUES, JARDINES Y HUERTOS
70 13 15 00 :	PROTECCIÓN DEL TERRENO Y DEL SUELO
70 13 16 00 :	PREPARACIÓN DEL TERRENO Y DEL SUELO
70 17 15 00 :	DESARROLLO
70 17 18 00 :	SERVICIOS DE DRENAJE
72 10 15 00 :	SERVICIOS DE APOYO PARA LA CONSTRUCCIÓN
72 10 29 00 :	SERVICIOS DE MANTENIMIENTO Y REPARACIÓN DE INSTALACIONES
72 10 33 00 :	SERVICIOS DE MANTENIMIENTO Y REPARACIÓN DE INFRAESTRUCTURA
72 14 10 00 :	SERVICIOS DE CONSTRUCCIÓN DE AUTOPISTAS Y CARRETERAS
72 14 11 00 :	SERVICIOS DE CONSTRUCCIÓN Y REVESTIMIENTO Y PAVIMENTACIÓN DE INFRAEST...
72 14 13 00 :	SERVICIOS DE PREPARACIÓN DE TIERRAS
72 14 16 00 :	SERVICIOS DE CONSTRUCCIÓN DE SISTEMAS DE TRÁNSITO URBANO
72 14 17 00 :	SERVICIOS DE ALQUILER O ARRENDAMIENTO DE EQUIPO Y MAQUINARIA DE CONSTRU...
72 15 11 00 :	SERVICIOS DE CONSTRUCCIÓN DE PLUMBERÍA
72 15 15 00 :	SERVICIOS DE SISTEMAS ELÉCTRICOS
----- CONTINUA -----	

CAMARA DE COMERCIO DE TUNJA OCHOA GARCIA HECTOR MAURICIO	
Fecha Expedición: 2023/03/06 - 15:45:42 - Récabo No. 5200742911 - Num. Operación: 59 USU/FO/EX/2023/06/042	
*** EXPEDIDO A TRAVÉS DEL SISTEMA VIRTUAL S.I.I. ***	
72 15 27 00 :	SERVICIOS DE INSTALACIÓN Y REPARACIÓN DE CONCRETO
72 15 29 00 :	SERVICIOS DE MONTAJE DE ACERO ESTRUCTURAL
72 15 32 00 :	SERVICIOS DE RECUBRIMIENTO, IMPERMEABILIZACIÓN PROTECCIÓN CONTRA CLIM...
72 14 12 00 :	SERVICIOS DE CONSTRUCCIÓN MARINA
72 14 14 00 :	SERVICIOS DE CONSTRUCCIÓN Y REPARACIÓN DE FACILIDADES DE DETENCIÓN
72 15 13 00 :	SERVICIOS DE PINTURA E INSTALACIÓN DE PAPEL DE COLGADURA
72 15 18 00 :	SERVICIOS DE MANTENIMIENTO Y REPARACIÓN DE INSTALACIÓN DE MÁQUINAS
72 15 19 00 :	SERVICIOS DE ALBAÑILERÍA Y HANPOSTERÍA
42 15 25 00 :	SUBMISTROS DENTALES GENERALES
72 15 34 00 :	SERVICIOS DE ARRENDAMIENTO Y ALQUILER
72 15 35 00 :	SERVICIOS DE LIMPIEZA ESTRUCTURAL EXTERNA
72 15 40 00 :	SERVICIOS DE EDIFICIOS ESPECIALIZADOS Y COMERCIOS
72 15 39 00 :	SERVICIO DE REPARACIÓN DE OBRAS DE CONSTRUCCIÓN
73 18 18 00 :	SERVICIOS DE INDUSTRIA DE PRODUCTOS DE MINERALES NO METÁLICOS
73 18 19 00 :	SERVICIOS DE MAQUINADO
73 18 19 00 :	SERVICIOS DE SOLDADURA
76 11 15 00 :	SERVICIOS DE LIMPIEZA Y MANTENIMIENTO DE EDIFICIOS GENERALES Y DE OFICINAS
77 10 15 00 :	EVALUACIÓN DE IMPACTO AMBIENTAL
77 11 16 00 :	REHABILITACIÓN AMBIENTAL
78 10 21 00 :	SERVICIOS DE OBRAS DE CONDUCCIÓN
80 10 16 00 :	GERENCIA DE PROYECTOS
81 10 15 00 :	INGENIERÍA CIVIL Y ARQUITECTURA
81 10 17 00 :	INGENIERÍA ELÉCTRICA Y ELECTRÓNICA
81 10 22 00 :	INGENIERÍA DE TRANSPORTE
81 14 15 00 :	CONTROL DE CALIDAD
81 14 18 00 :	ADMINISTRACIÓN DE INSTALACIONES
81 15 16 00 :	CARTOGRAFÍA
81 15 17 00 :	GEOLOGÍA
90 15 17 00 :	PARQUES DE DIVERSIONES
95 11 15 00 :	VIAS DE TRÁFICO LIMITADO
95 11 16 00 :	VIAS DE TRÁFICO ABIERTO
95 12 15 00 :	EDIFICIOS Y ESTRUCTURAS COMERCIALES Y DE ENTRETENIMIENTO
95 12 16 00 :	EDIFICIOS Y ESTRUCTURAS DE TRANSPORTE
95 12 17 00 :	EDIFICIOS Y ESTRUCTURAS PÚBLICAS
95 12 23 00 :	EDIFICIOS Y ESTRUCTURAS DE SALUD Y DEPORTIVAS
95 13 15 00 :	FABRILAS Y CARRETERAS
81 10 16 00 :	INGENIERÍA MECÁNICA
27 13 17 00 :	CILINDROS NEUMÁTICOS Y CONJUNTES
27 13 15 00 :	HERRAMIENTAS NEUMÁTICAS
27 11 27 00 :	HERRAMIENTAS MECÁNICAS
27 11 22 00 :	HERRAMIENTAS DE ALBAÑILERÍA Y CONCRETO
32 10 15 00 :	MAQUINARIA PARA TRABAJO DE DRENAJE
30 10 16 00 :	ESCALERAS Y ACCESORIOS DE ARRENDAMIENTO
40 16 15 00 :	FILTROS
27 11 32 00 :	JUEGOS DE HERRAMIENTAS
72 12 14 00 :	SERVICIOS DE CONSTRUCCIÓN DE EDIFICIOS PÚBLICOS ESPECIALIZADOS
72 14 13 00 :	SERVICIO DE CONSTRUCCIÓN DE FACILIDADES ATLÉTICAS Y RECREATIVAS
----- CONTINUA -----	

CAMARA DE COMERCIO DE TUNJA OCHOA GARCIA HECTOR MAURICIO	
Fecha Expedición: 2023/03/06 - 15:45:42 - Récabo No. 5200742911 - Num. Operación: 59 USU/FO/EX/2023/06/042	
*** EXPEDIDO A TRAVÉS DEL SISTEMA VIRTUAL S.I.I. ***	
72 15 31 00 :	SERVICIOS DE CONSTRUCCIÓN DE FACILIDADES ATLÉTICAS Y RECREATIVAS
EXPERIENCIA No. 78 :	
NÚMERO CONSECUTIVO DEL CONTRATO: 078	
CONTRATO CELEBRADO POR : 13 - CONSORCIO O UNIÓN TEMPORAL	
NOMBRE DEL CONTRATISTA : CONSORCIO BIOPARQUES	
NOMBRE DEL CONTRATANTE : MUNICIPIO DE TUNJA	
VALOR CONTRATADO EN \$MILL : 791,16	
PORCENTAJE DE PARTICIPACIÓN EN EL VALOR EJECUTADO EN CASO DE CONSORCIOS Y UNIONES TEMPORALES : 50%	
80 CM CL PE - DESCRIPCIÓN	
11 11 15 00 :	BARRO Y TIERRA
11 11 16 00 :	PIEDRA
20 12 11 00 :	EQUIPO PARA CEMENTAR
22 10 16 00 :	EQUIPO DE PAVIMENTACIÓN
25 10 16 00 :	VEHICULOS DE TRANSPORTE DE PRODUCTOS Y MATERIALES
26 12 16 00 :	CABLES ELÉCTRICOS Y ACCESORIOS
30 10 24 00 :	VARIILLAS
30 10 28 00 :	PILOTAJE
30 10 36 00 :	PRODUCTOS ESTRUCTURALES
30 11 16 00 :	CEMENTO Y CAL
30 11 17 00 :	YESOS
30 11 18 00 :	AGREGADOS
30 11 19 00 :	ELEMENTOS PARA REFORZAR CONCRETO
30 12 15 00 :	DERIVADOS BITUMINOSOS
30 12 16 00 :	ASFALTOS
30 12 17 00 :	MATERIALES DE CONSTRUCCIÓN DE CAMINOS Y CARRETERAS
30 12 18 00 :	MATERIALES DE ARQUITECTURA PAYSAJÍSTICA
30 12 19 00 :	MATERIALES PARA ESTABILIZACIÓN Y REFORZO DE SUELOS
40 13 15 00 :	RIEGOS
40 13 16 00 :	JARDINES
30 13 17 00 :	AZULEJOS Y BALDOSAS
30 15 19 00 :	MATERIALES Y PRODUCTOS PARA ACABADOS
30 15 20 00 :	CERCADO
30 16 15 00 :	MATERIALES PARA ACABADOS DE PAREDES
30 16 16 00 :	MATERIALES PARA TECHOS
30 16 17 00 :	SUELOS
31 21 17 00 :	ACABADOS EN GENERAL
39 11 16 00 :	ILUMINACIÓN EXTERIOR Y ARTEFACTOS
39 11 18 00 :	ACCESORIOS DE ILUMINACIÓN
39 12 17 00 :	FERRERÍA ELÉCTRICA Y SUBMISTROS
40 14 17 00 :	MATERIALES DE FERRERÍA Y ACCESORIOS
40 14 19 00 :	CONDUCTOS
40 17 15 00 :	TUBOS Y TUBERÍAS COMERCIALES
40 17 16 00 :	TUBOS Y TUBERÍAS INDUSTRIALES
40 17 17 00 :	ADAPTADORES DE TUBOS
----- CONTINUA -----	

CAMARA DE COMERCIO DE TUNJA OCHOA GARCIA HECTOR MAURICIO	
Fecha Expedición: 2023/03/06 - 15:45:42 - Récabo No. 5200742911 - Num. Operación: 59 USU/FO/EX/2023/06/042	
*** EXPEDIDO A TRAVÉS DEL SISTEMA VIRTUAL S.I.I. ***	
40 17 25 00 :	CONECTORES DE TUBOS
40 17 26 00 :	ACOPLES DE TUBOS
40 17 46 00 :	T PARA TUBOS
40 17 49 00 :	UNIONES PARA TUBOS
40 18 31 00 :	ACCESORIOS DE TUBOS
41 11 39 00 :	EQUIPO PARA MEDICIÓN DE SUELOS
41 11 40 00 :	EQUIPO DE MEDIDA DE ROCAS Y ESTRATOS
41 11 42 00 :	INSTRUMENTOS DE AGRICULTURA
46 18 15 00 :	ROPA DE SEGURIDAD
46 18 16 00 :	CALZADO DE PROTECCIÓN
46 18 17 00 :	PROTECTORES DE CARA Y CABEZA
46 18 18 00 :	PROTECCIÓN Y ACCESORIOS PARA LA VISIÓN
46 18 19 00 :	PROTECTORES AUDITIVOS
46 18 20 00 :	PROTECCIÓN DE LA RESPIRACIÓN
49 22 15 00 :	ACCESORIOS PARA DEPORTE
49 24 15 00 :	EQUIPO DE PARQUES INFANTILES
49 24 16 00 :	EQUIPO DE RECREO
55 12 16 00 :	ETIQUETAS
55 12 17 00 :	SEÑALIZACIÓN
56 10 16 00 :	MUEBLES PARA EL EXTERIOR
56 10 19 00 :	PIEZAS DE MOBILIARIO Y ACCESORIOS
60 14 11 00 :	JUEGOS
70 11 15 00 :	PLANTAS Y ÁRBOLES ORNAMENTALES
70 11 16 00 :	PLANTAS DE FLOR
70 11 17 00 :	PARQUES, JARDINES Y HUERTOS
70 13 15 00 :	PROTECCIÓN DEL TERRENO Y DEL SUELO
70 13 16 00 :	PREPARACIÓN DEL TERRENO Y DEL SUELO
70 17 15 00 :	DESARROLLO
70 17 18 00 :	SERVICIOS DE DRENAJE
72 10 15 00 :	SERVICIOS DE APOYO PARA LA CONSTRUCCIÓN
72 10 29 00 :	SERVICIOS DE MANTENIMIENTO Y REPARACIÓN DE INSTALACIONES
72 10 33 00 :	SERVICIOS DE MANTENIMIENTO Y REPARACIÓN DE INFRAESTRUCTURA
72 14 10 00 :	SERVICIOS DE CONSTRUCCIÓN DE AUTOPISTAS Y CARRETERAS
72 14 11 00 :	SERVICIOS DE CONSTRUCCIÓN Y REVESTIMIENTO Y PAVIMENTACIÓN DE INFRAEST...
72 14 13 00 :	SERVICIOS DE PREPARACIÓN DE TIERRAS
72 14 16 00 :	SERVICIOS DE CONSTRUCCIÓN DE SISTEMAS DE TRÁNSITO URBANO
72 14 17 00 :	SERVICIOS DE ALQUILER O ARRENDAMIENTO DE EQUIPO Y MAQUINARIA DE CONSTRU...
72 15 11 00 :	SERVICIOS DE CONSTRUCCIÓN DE PLUMBERÍA
72 15 15 00 :	SERVICIOS DE SISTEMAS ELÉCTRICOS
72 15 27 00 :	SERVICIOS DE INSTALACIÓN Y REPARACIÓN DE CONCRETO
72 15 29 00 :	SERVICIOS DE MONTAJE DE ACERO ESTRUCTURAL
72 15 32 00 :	SERVICIOS DE RECUBRIMIENTO, IMPERMEABILIZACIÓN PROTECCIÓN CONTRA CLIM...
72 14 12 00 :	SERVICIOS DE CONSTRUCCIÓN MARINA
72 14 14 00 :	SERVICIOS DE CONSTRUCCIÓN Y REPARACIÓN DE FACILIDADES DE DETENCIÓN
72 15 13 00 :	SERVICIOS DE PINTURA E INSTALACIÓN DE PAPEL DE COLGADURA
72 15 18 00 :	SERVICIOS DE MANTENIMIENTO Y REPARACIÓN DE INSTALACIÓN DE MÁQUINAS
72 15 19 00 :	SERVICIOS DE ALBAÑILERÍA Y HANPOSTERÍA
----- CONTINUA -----	

CAMARA DE COMERCIO DE TUNJA
OCHOA GARCIA HECTOR MAURICIO
Fecha expedición: 2023/03/05 15:45:42 *** Recibo No. 5203742911 *** Num. Operación: 99 USUFRUX 2023/05/002

*** EXPEDIDO A TRAVÉS DEL SISTEMA VIRTUAL S.I.I. ***

42 15 25 00 :	SINIESTROS DENTALES GENERALES
72 15 34 00 :	SERVICIOS DE APAREJAMIENTO Y ARMADAJE
72 15 35 00 :	SERVICIOS DE LIMPIEZA ESTRUCTURAL EXTERNA
72 15 40 00 :	SERVICIOS DE EDIFICIOS ESPECIALIZADOS Y COMERCIOS
72 15 39 00 :	SERVICIO DE PREPARACIÓN DE OBRAS DE CONSTRUCCIÓN
73 12 18 00 :	SERVICIOS DE INDUSTRIA DE PRODUCTOS DE MINERALES NO METÁLICOS
73 18 10 00 :	SERVICIOS DE MAQUINADO
73 18 19 00 :	SERVICIOS DE SOLDADURA
76 11 15 00 :	SERVICIOS DE LIMPIEZA Y MANTENIMIENTO DE EDIFICIOS GENERALES Y DE OFICINAS
77 10 15 00 :	EVALUACIÓN DE IMPACTO AMBIENTAL
77 11 16 00 :	REHABILITACIÓN AMBIENTAL
78 10 21 00 :	SERVICIOS DE OLEODUCTOS
80 10 16 00 :	GERENCIA DE PROYECTOS
81 10 15 00 :	INGENIERIA CIVIL Y ARQUITECTURA
81 10 17 00 :	INGENIERIA ELÉCTRICA Y ELECTRÓNICA
81 10 22 00 :	INGENIERIA DE TRANSPORTE
81 14 15 00 :	CONTROL DE CALIDAD
81 14 18 00 :	ADMINISTRACIÓN DE INSTALACIONES
81 15 16 00 :	CARTOGRAFÍA
81 15 17 00 :	GEOLOGÍA
90 15 17 00 :	PARKES DE DIVERSIONES
95 11 15 00 :	VÍAS DE TRÁFICO LIMITADO
95 11 16 00 :	VÍAS DE TRÁFICO ABIERTO
95 12 15 00 :	EDIFICIOS Y ESTRUCTURAS COMERCIALES Y DE ENTRETENIMIENTO
95 12 16 00 :	EDIFICIOS Y ESTRUCTURAS DE TRANSPORTE
95 12 17 00 :	EDIFICIOS Y ESTRUCTURAS PÚBLICAS
95 12 23 00 :	EDIFICIOS Y ESTRUCTURAS DE SALUD Y DEPORTIVAS
95 13 15 00 :	TARIFFAS Y GRADERÍAS
81 10 16 00 :	INGENIERIA MECÁNICA
27 13 17 00 :	CILINDROS NEUMÁTICOS Y COMPONENTES
27 13 15 00 :	HERRAMIENTAS MECÁNICAS Y COMPONENTES
27 11 27 00 :	HERRAMIENTAS MECÁNICAS
27 11 22 00 :	HERRAMIENTAS DE ALBAÑILERÍA Y CONCRETO
22 10 15 00 :	MAQUINARIA PARA TRABAJO DE DENSITADO
30 19 16 00 :	ESCALERAS Y ACCESORIOS DE ANDAMIAJE
40 16 15 00 :	FILTROS
27 11 32 00 :	JUEGOS DE HERRAMIENTAS
72 12 14 00 :	SERVICIOS DE CONSTRUCCIÓN DE EDIFICIOS PÚBLICOS ESPECIALIZADOS
72 13 13 00 :	SERVICIO DE CONSTRUCCIÓN DE FACILIDADES ATLÉTICAS Y RECREATIVAS
72 15 31 00 :	SERVICIOS DE CONSTRUCCIÓN DE FACILIDADES ATLÉTICAS Y RECREATIVAS

EXPERIENCIA No. 79 :

NÚMERO CONSECUTIVO DEL CONTRATO: 079

CONTRATO CELEBRADO POR : 13 - CONSORCIO O UNIÓN TEMPORAL

NOMBRE DEL CONTRATISTA : CONSORCIO PUENTE PEATONAL

NOMBRE DEL CONTRATANTE : MUNICIPIO DE TUNJA

VALOR CONTRATADO EN SIMILV : 888,97

***** CONTINUA *****

Pag. 152 de 184

CAMARA DE COMERCIO DE TUNJA
OCHOA GARCIA HECTOR MAURICIO
Fecha expedición: 2023/03/05 15:45:42 *** Recibo No. 5203742911 *** Num. Operación: 99 USUFRUX 2023/05/002

*** EXPEDIDO A TRAVÉS DEL SISTEMA VIRTUAL S.I.I. ***

PORCENTAJE DE PARTICIPACIÓN EN EL VALOR EJECUTADO EN CASO DE CONSORCIOS Y UNIONES TEMPORALES: 40%

50 FM CL PR - DESCRIPCIÓN	
11 11 15 00 :	BARRO Y TIERRA
11 11 16 00 :	PIEDRA
23 27 15 00 :	MAQUINARIA DE SOLDADURA FUERTE
23 27 16 00 :	MAQUINARIA DE SOLDADURA DÉBIL
23 27 17 00 :	ACCESORIOS PARA SOLDAR, SOLDADURA FUERTE Y SOLDADURA DÉBIL
23 27 18 00 :	SINIESTROS PARA SOLDAR, SOLDADURA FUERTE Y SOLDADURA DÉBIL
24 10 16 00 :	EQUIPO DE IZAJE Y ACCESORIOS
27 11 22 00 :	HERRAMIENTAS DE ALBAÑILERÍA Y CONCRETO
27 11 27 00 :	HERRAMIENTAS MECÁNICAS
27 13 17 00 :	CILINDROS NEUMÁTICOS Y COMPONENTES
30 10 15 00 :	ÁNGULOS
30 10 17 00 :	VIGAS
30 10 24 00 :	VARILLAS
30 10 28 00 :	PILOTAJE
30 10 29 00 :	PILARES
30 10 31 00 :	RIELES
30 10 36 00 :	PRODUCTOS ESTRUCTURALES
30 11 15 00 :	CONCRETO Y MORTEROS
30 11 18 00 :	AGREGADOS
30 11 19 00 :	ELEMENTOS PARA REFORZAR CONCRETO
30 12 17 00 :	MATERIALES DE CONSTRUCCIÓN DE CAMINOS Y CARRILETAS
30 12 18 00 :	MATERIALES DE ARQUITECTURA PAISAJÍSTICA
30 19 15 00 :	ESCALERAS Y ANDAMIOS
30 19 17 00 :	COBERTIZOS Y REMOQUES DE CONSTRUCCIÓN
31 21 15 00 :	PINTURAS Y TAPA POROS
31 21 16 00 :	ADITIVOS PARA PINTURAS
31 21 17 00 :	ACABADOS EN GENERAL
31 21 18 00 :	DISOLVENTES Y DILUYENTES PARA PINTURAS
31 21 19 00 :	APLICADORES DE PINTURA Y ACCESORIOS PARA PINTAR
31 34 16 00 :	CONJUNTOS DE LAMINA CON ACABADO LIGADO
40 17 15 00 :	TUBOS Y TUBERÍAS COMERCIALES
40 17 16 00 :	TUBOS Y TUBERÍAS INDUSTRIALES
40 18 18 00 :	TUBOS DE ACERO SOLDADOS
45 18 15 00 :	BOYA DE SEGURIDAD
46 18 16 00 :	CALZADO DE PROTECCIÓN
46 18 17 00 :	PROTECTOR DE CARA Y CABELLA
46 18 18 00 :	PROTECCIÓN Y ACCESORIOS PARA LA VISIÓN
46 18 19 00 :	PROTECTORES AUDITIVOS
46 18 20 00 :	PROTECCIÓN DE LA RESPIRACIÓN
46 18 23 00 :	PROTECCIÓN ANTI CAÍDA Y EQUIPO DE RESCATE
55 12 17 00 :	SEÑALIZACIÓN
55 12 19 00 :	SEÑALIZACIONES
72 10 15 00 :	SERVICIOS DE APOYO PARA LA CONSTRUCCIÓN

***** CONTINUA *****

Pag. 153 de 184

CAMARA DE COMERCIO DE TUNJA
OCHOA GARCIA HECTOR MAURICIO
Fecha expedición: 2023/03/05 15:45:42 *** Recibo No. 5203742911 *** Num. Operación: 99 USUFRUX 2023/05/002

*** EXPEDIDO A TRAVÉS DEL SISTEMA VIRTUAL S.I.I. ***

72 10 29 00 :	SERVICIOS DE MANTENIMIENTO Y REPARACIÓN DE INSTALACIONES
72 10 33 00 :	SERVICIOS DE MANTENIMIENTO Y REPARACIÓN DE INFRAESTRUCTURA
72 14 10 00 :	SERVICIOS DE CONSTRUCCIÓN DE AUTOPISTAS Y CARRETERAS
72 14 11 00 :	SERVICIOS DE CONSTRUCCIÓN Y PAVIMENTACIÓN DE INFRAEST...
72 14 15 00 :	SERVICIOS DE PREPARACIÓN DE TIERRAS
72 14 16 00 :	SERVICIOS DE CONSTRUCCIÓN DE SISTEMAS DE TRÁNSITO MARITIMO
72 14 17 00 :	SERVICIO DE ALQUILER O ARRENDAMIENTO DE EQUIPO Y MAQUINARIA DE CONSTRU...
72 15 13 00 :	SERVICIOS DE INSTALACIÓN E INSTALACIÓN DE PAPEL DE COLADURA
72 15 18 00 :	SERVICIOS DE MANTENIMIENTO Y REPARACIÓN DE INSTALACIÓN DE MÁQUINAS
72 12 14 00 :	SERVICIOS DE CONSTRUCCIÓN DE EDIFICIOS PÚBLICOS ESPECIALIZADOS
72 15 19 00 :	SERVICIOS DE ALBAÑILERÍA Y MAESTRÍA
72 15 23 00 :	SERVICIOS DE CARPINTERÍA
72 15 27 00 :	SERVICIOS DE INSTALACIÓN Y REPARACIÓN DE CONCRETO
72 15 29 00 :	SERVICIOS DE MONTAJE DE ACERO ESTRUCTURAL
72 15 32 00 :	SERVICIOS DE RECUBRIMIENTO, INERMEABILIZACIÓN PROTECCIÓN CONTRA CLIM...
72 15 33 00 :	SERVICIOS DE MANTENIMIENTO E INSTALACIÓN DE EQUIPO DE ESTACIÓN DE SER...
72 15 34 00 :	SERVICIOS DE APAREJAMIENTO Y ARMADAJE
72 15 35 00 :	SERVICIOS DE LIMPIEZA ESTRUCTURAL EXTERNA
72 15 37 00 :	SERVICIOS DE INSTALACIÓN, MANTENIMIENTO Y REPARACIÓN DE EQUIPOS Y CON...
72 15 39 00 :	SERVICIO DE PREPARACIÓN DE OBRAS DE CONSTRUCCIÓN
72 15 40 00 :	SERVICIOS DE EDIFICIOS ESPECIALIZADOS Y COMERCIOS
72 15 42 00 :	SERVICIOS DE MANTENIMIENTO Y REPARACIÓN DE INSTALACIÓN DE INSTRUMENTA...
72 15 44 00 :	SERVICIOS DE MANTENIMIENTO Y FABRICACIÓN DE ACCESORIOS PARA TUBERÍAS
72 15 45 00 :	SERVICIOS DE MANTENIMIENTO E INSTALACIÓN DE EQUIPO PESADO
73 18 11 00 :	SERVICIOS DE REVESTIMIENTO
73 18 19 00 :	SERVICIOS DE SOLDADURA
80 10 16 00 :	GERENCIA DE PROYECTOS
81 10 15 00 :	INGENIERIA CIVIL Y ARQUITECTURA
81 10 16 00 :	INGENIERIA MECÁNICA
81 10 22 00 :	INGENIERIA DE TRANSPORTE
95 12 15 00 :	EDIFICIOS Y ESTRUCTURAS DE TRANSPORTE
95 12 17 00 :	EDIFICIOS Y ESTRUCTURAS PÚBLICAS
95 12 18 00 :	EDIFICIOS Y ESTRUCTURAS UTILITARIOS

EXPERIENCIA No. 80 :

NÚMERO CONSECUTIVO DEL CONTRATO: 080

CONTRATO CELEBRADO POR : 13 - EL PROponente

NOMBRE DEL CONTRATISTA : OCHOA GARCIA HECTOR MAURICIO

NOMBRE DEL CONTRATANTE : MUNICIPIO DE SOATA

VALOR CONTRATADO EN SIMILV : 429,49

50 FM CL PR - DESCRIPCIÓN	
11 11 15 00 :	BARRO Y TIERRA
11 11 16 00 :	PIEDRA
24 10 16 00 :	EQUIPO DE IZAJE Y ACCESORIOS
26 12 16 00 :	CABLES ELÉCTRICOS Y ACCESORIOS
27 11 22 00 :	HERRAMIENTAS DE ALBAÑILERÍA Y CONCRETO

***** CONTINUA *****

Pag. 154 de 184

CAMARA DE COMERCIO DE TUNJA
OCHOA GARCIA HECTOR MAURICIO
Fecha expedición: 2023/03/05 15:45:42 *** Recibo No. 5203742911 *** Num. Operación: 99 USUFRUX 2023/05/002

*** EXPEDIDO A TRAVÉS DEL SISTEMA VIRTUAL S.I.I. ***

30 10 24 00 :	VARILLAS
30 10 23 00 :	PERFILES
30 10 36 00 :	PRODUCTOS ESTRUCTURALES
30 11 15 00 :	CONCRETO Y MORTEROS
30 11 18 00 :	AGREGADOS
30 11 19 00 :	ELEMENTOS PARA REFORZAR CONCRETO
30 12 17 00 :	MATERIALES DE CONSTRUCCIÓN DE CAMINOS Y CARRILETAS
30 13 15 00 :	BOGUES
30 13 16 00 :	LADRILLOS
30 13 17 00 :	AZULEJOS Y BALDOSAS
30 14 16 00 :	AISLAMIENTO ESPECIAL
30 15 15 00 :	MATERIAL PARA TEJADOS Y TECHOS
30 15 16 00 :	ACCESORIOS PARA TEJADOS
30 15 18 00 :	MATERIALES PARA REVESTIMIENTO DE PAREDES Y EXTERIOR
30 15 19 00 :	MATERIALES Y PRODUCTOS PARA ACABADOS
30 16 15 00 :	MATERIALES PARA ACABADOS DE PAREDES
30 16 16 00 :	MATERIALES PARA TECHOS
30 16 18 00 :	EBANISTERÍA
30 16 20 00 :	MOLIMONAS Y CARPINTERÍA
30 17 15 00 :	PUERTAS
30 17 16 00 :	VENTANAS
30 17 17 00 :	PRODUCTOS DE CRISTAL
30 17 18 00 :	CLARABOYAS
30 17 19 00 :	MARCOS DE VENTANAS
30 17 20 00 :	FUERTEAS
30 18 15 00 :	FORCELANA SANITARIA
30 18 16 00 :	INSTALACIONES RESIDENCIALES NO SANITARIAS
30 18 17 00 :	GRIFOS
30 19 15 00 :	ESCALERAS Y ANDAMIOS
31 21 15 00 :	PINTURAS Y TAPA POROS
31 21 17 00 :	ACABADOS EN GENERAL
31 21 18 00 :	DISOLVENTES Y DILUYENTES PARA PINTURAS
31 21 19 00 :	APLICADORES DE PINTURA Y ACCESORIOS PARA PINTAR
31 24 17 00 :	ESPEJOS
31 37 11 00 :	JARRILLOS REFRACTARIOS
39 10 16 00 :	LAMPARAS Y BOMBILLAS
39 11 15 00 :	ILUMINACIÓN DE INTERIORES Y ARTEFACTOS
39 11 18 00 :	ILUMINACIÓN EXTERIOR Y ARTEFACTOS
39 12 17 00 :	ACCESORIOS DE ILUMINACIÓN
39 12 17 00 :	FERRISTERIA ELÉCTRICA Y SINIESTROS
39 12 22 00 :	INTERRUPTORES ELÉCTRICOS Y ACCESORIOS
39 13 17 00 :	CONDUCTOS ELÉCTRICOS, ELECTRODUCTOS Y CABLES AÉREOS
40 17 15 00 :	TUBOS Y TUBERÍAS COMERCIALES
40 18 31 00 :	ACCESORIOS DE TUBOS
46 18 16 00 :	CALZADO DE PROTECCIÓN
46 18 17 00 :	PROTECTOR DE CARA Y CABELLA
46 18 18 00 :	PROTECCIÓN Y ACCESORIOS PARA LA VISIÓN

***** CONTINUA *****

Pag. 155 de 184

91

91

CAMARA DE COMERCIO DE TUNJA
OCHOA GARCIA HECTOR MAURICIO
Fecha expedición: 2023/03/06 - 15:45:42 **** Recibo No. 5000742911 **** Num. Operación: 99 USU/UBXK 2023/03/06 002

*** EXPEDIDO A TRAVÉS DEL SISTEMA VIRTUAL S.I.I. ***

46 18 19 00 :	PROTECTORES ADITIVOS
46 18 20 00 :	PROTECCIÓN DE LA RESPIRACIÓN
46 18 23 00 :	PROTECCIÓN ANTI CAÍDA Y EQUIPO DE RESCATE
70 17 18 00 :	SERVICIOS DE BREVIAJE
72 10 15 00 :	SERVICIOS DE APOYO PARA LA CONSTRUCCIÓN
72 10 29 00 :	SERVICIOS DE MANTENIMIENTO Y REPARACIÓN DE INSTALACIONES
72 10 33 00 :	SERVICIOS DE MANTENIMIENTO Y REPARACIÓN DE INFRAESTRUCTURA
72 11 10 00 :	SERVICIOS DE CONSTRUCCIÓN DE UNIDADES UNIFAMILIARES
72 11 11 00 :	SERVICIOS DE CONSTRUCCIÓN DE UNIDADES MULTIFAMILIARES
72 12 14 00 :	SERVICIOS DE CONSTRUCCIÓN DE EDIFICIOS PÚBLICOS ESPECIALIZADOS
72 14 10 00 :	SERVICIOS DE CONSTRUCCIÓN DE AUTOPISTAS Y CARRETERAS
72 14 11 00 :	SERVICIOS DE CONSTRUCCIÓN Y REVESTIMIENTO Y PAVIMENTACIÓN DE INFRAEST...
72 14 13 00 :	SERVICIO DE CONSTRUCCIÓN DE FACILIDADES ATLÉTICAS Y RECREATIVAS
72 14 14 00 :	SERVICIOS DE CONSTRUCCIÓN Y REPARACIÓN DE FACILIDADES DE DETENCIÓN
72 14 15 00 :	SERVICIOS DE PREPARACIÓN DE TIERRAS
72 15 11 00 :	SERVICIOS DE CONSTRUCCIÓN DE PLUMERIA
72 15 13 00 :	SERVICIOS DE PINTURA E INSTALACIÓN DE PAPEL DE COLADURA
72 15 14 00 :	SERVICIOS DE CONSTRUCCIÓN DE RECUBRIMIENTOS DE MUROS
72 15 15 00 :	SERVICIOS DE SISTEMAS ELÉCTRICOS
72 15 18 00 :	SERVICIOS DE MANTENIMIENTO Y REPARACIÓN DE MÁQUINAS
72 15 19 00 :	SERVICIOS DE ALBANILERÍA Y MAJISTERÍA
72 15 20 00 :	SERVICIOS DE PAÑETADO Y DRYWALL
72 15 21 00 :	SERVICIOS ACÚSTICOS Y DE AISLAMIENTO
72 15 22 00 :	SERVICIOS DE BALCONES TERRAZO Y MOSAICOS
72 15 23 00 :	SERVICIOS DE CARPINTERÍA
72 15 24 00 :	SERVICIOS DE MONTAJE E INSTALACIÓN DE VENTANAS Y PUERTAS
72 15 25 00 :	SERVICIOS DE INSTALACIÓN DE PISOS
72 15 26 00 :	SERVICIOS DE TECHADO Y PAREDES EXTERNAS Y LÁMINAS DE METAL
72 15 27 00 :	SERVICIOS DE INSTALACIÓN Y REPARACIÓN DE CONCRETO
72 15 29 00 :	SERVICIOS DE MONTAJE DE ACERO ESTRUCTURAL
72 15 30 00 :	SERVICIOS DE VIDRIOS Y VENTANERÍA
72 15 31 00 :	SERVICIOS DE CONSTRUCCIÓN DE FACILIDADES ATLÉTICAS Y RECREATIVAS
72 15 32 00 :	SERVICIOS DE RECUBRIMIENTO, IMPERMEABILIZACIÓN PROTECCIÓN CONTRA CLIM...
72 15 33 00 :	SERVICIOS DE MANTENIMIENTO E INSTALACIÓN DE EQUIPO DE ESTACIÓN DE SER...
72 15 34 00 :	SERVICIOS DE APAREJAMIENTO Y ANDAMIAJE
72 15 35 00 :	SERVICIOS DE LIMPIEZA ESTRUCTURAL EXTERNA
72 15 36 00 :	SERVICIOS DE TERMINADO INTERIOR, DOTACIÓN Y RENOVACIÓN
72 15 37 00 :	SERVICIOS DE INSTALACIÓN, MANTENIMIENTO Y REPARACIÓN DE EQUIPOS Y COM...
72 15 39 00 :	SERVICIO DE PREPARACIÓN DE OBRAS DE CONSTRUCCIÓN
73 18 11 00 :	SERVICIOS DE REVESTIMIENTO
73 18 19 00 :	SERVICIOS DE SOLDADURA
76 11 15 00 :	SERVICIOS DE LIMPIEZA Y MANTENIMIENTO DE EDIFICIOS GENERALES Y DE OFICINAS
77 10 15 00 :	EVALUACIÓN DE IMPACTO AMBIENTAL
77 11 16 00 :	REHABILITACIÓN AMBIENTAL
80 10 16 00 :	GERENCIA DE PROYECTOS
81 10 15 00 :	INGENIERÍA CIVIL Y ARQUITECTURA
81 10 16 00 :	INGENIERÍA MECÁNICA
95 12 15 00 :	EDIFICIOS Y ESTRUCTURAS COMERCIALES Y DE ENTRETENIMIENTO
95 12 18 00 :	EDIFICIOS Y ESTRUCTURAS UTILITARIOS
95 12 19 00 :	EDIFICIOS Y ESTRUCTURAS EDUCACIONALES Y DE ADMINISTRACIÓN
95 12 23 00 :	EDIFICIOS Y ESTRUCTURAS DE SALUD Y DEPORTIVAS

***** CONTINUA *****

Pag. 141 de 191

CAMARA DE COMERCIO DE TUNJA
OCHOA GARCIA HECTOR MAURICIO
Fecha expedición: 2023/03/06 - 15:45:42 **** Recibo No. 5000742911 **** Num. Operación: 99 USU/UBXK 2023/03/06 002

*** EXPEDIDO A TRAVÉS DEL SISTEMA VIRTUAL S.I.I. ***

95 12 18 00 :	EDIFICIOS Y ESTRUCTURAS UTILITARIOS
95 12 21 00 :	EDIFICIOS Y ESTRUCTURAS DE ACUEDUCTACIONES

EXPERIENCIA No. 81 :
NÚMERO CONSECUTIVO DEL CONTRATO: 061
CONTRATO CELEBRADO POR : 11 - EL PROPIETARIO
NOMBRE DEL CONTRATISTA : OCHOA GARCIA HECTOR MAURICIO
NOMBRE DEL CONTRATANTE : DEPARTAMENTO DE BOYACA
VALOR CONTRATADO EN SMLV : 1398,53

SG TH CL PR - DESCRIPCIÓN	
11 11 15 00 :	BARRO Y TIERRA
11 11 16 00 :	PIEDRA
23 15 35 00 :	SISTEMAS DE PINTURA
23 27 15 00 :	MAQUINARIA DE SOLDADURA FUERTE
23 27 16 00 :	MAQUINARIA DE SOLDADURA DÉBIL
23 27 17 00 :	ACCESORIOS PARA SOLDAR, SOLDADURA FUERTE Y SOLDADURA DÉBIL
23 27 18 00 :	SUMINISTROS PARA SOLDAR, SOLDADURA FUERTE Y SOLDADURA DÉBIL
24 10 16 00 :	EQUIPO DE IZAJE Y ACCESORIOS
24 10 17 00 :	TRANSPORTADORES Y ACCESORIOS
27 11 22 00 :	HERRAMIENTAS DE ALBANILERÍA Y CONCRETO
27 11 27 00 :	HERRAMIENTAS MECÁNICAS
27 13 15 00 :	HERRAMIENTAS HEMÁTICAS
30 10 15 00 :	ALGÜLOS
30 10 19 00 :	VIGAS
30 10 23 00 :	PERFILES
30 10 24 00 :	VARILLAS
30 10 28 00 :	PILOTAJE
30 10 29 00 :	FILARES
30 10 31 00 :	RIELES
30 10 36 00 :	PRODUCTOS ESTRUCTURALES
30 11 15 00 :	CONCRETO Y MORTEROS
30 11 18 00 :	AGREGADOS
30 11 19 00 :	ELEMENTOS PARA REFORZAR CONCRETO
30 12 17 00 :	MATERIALES DE CONSTRUCCIÓN DE CAMINOS Y CARRILERAS
30 15 15 00 :	MATERIAL PARA TEJADOS Y TECHOS
30 15 16 00 :	ACCESORIOS PARA TEJADOS
30 15 17 00 :	CANALONES DE TEJADO Y ACCESORIOS
30 15 19 00 :	MATERIALES Y PRODUCTOS PARA ACABADOS
30 16 16 00 :	MATERIALES PARA TECHOS
30 17 18 00 :	CLARABOYAS
30 19 15 00 :	ESCALERAS Y ANDAMIOS
30 19 16 00 :	ESCALERAS Y ACCESORIOS DE ANDAMIAJE
30 19 17 00 :	COBERTIZOS Y REMALQUES DE CONSTRUCCIÓN
30 24 17 00 :	COMPONENTES SOPORTE Y COBERTURA DE TIENDAS, CARPAS Y ESTRUCTURAS DE IEM...
30 25 20 00 :	CERCAJO
30 16 15 00 :	MATERIALES PARA ACABADOS DE PAREDES

***** CONTINUA *****

Pag. 142 de 191

CAMARA DE COMERCIO DE TUNJA
OCHOA GARCIA HECTOR MAURICIO
Fecha expedición: 2023/03/06 - 15:45:42 **** Recibo No. 5000742911 **** Num. Operación: 99 USU/UBXK 2023/03/06 002

*** EXPEDIDO A TRAVÉS DEL SISTEMA VIRTUAL S.I.I. ***

31 21 17 00 :	ACABADOS EN GENERAL
40 14 17 00 :	MATERIAL DE FERRISTERÍA Y ACCESORIOS
40 17 15 00 :	TUBOS Y TUBERÍAS COMERCIALES
40 17 16 00 :	TUBOS Y TUBERÍAS INDUSTRIALES
40 18 18 00 :	TUBOS DE ACERO SOLDADOS
46 18 15 00 :	RUPA DE SEGURIDAD
46 18 16 00 :	CALZADO DE PROTECCIÓN
46 18 17 00 :	PROTECTORES DE CASA Y CABEZA
46 18 18 00 :	PROTECCIÓN Y ACCESORIOS PARA LA VISIÓN
46 18 19 00 :	PROTECTORES ADITIVOS
46 18 20 00 :	PROTECCIÓN DE LA RESPIRACIÓN
46 18 23 00 :	PROTECCIÓN ANTI CAÍDA Y EQUIPO DE RESCATE
72 10 15 00 :	SERVICIOS DE APOYO PARA LA CONSTRUCCIÓN
72 10 29 00 :	SERVICIOS DE MANTENIMIENTO Y REPARACIÓN DE INSTALACIONES
72 10 33 00 :	SERVICIOS DE MANTENIMIENTO Y REPARACIÓN DE INFRAESTRUCTURA
72 12 14 00 :	SERVICIOS DE CONSTRUCCIÓN DE EDIFICIOS PÚBLICOS ESPECIALIZADOS
72 14 10 00 :	SERVICIOS DE CONSTRUCCIÓN DE AUTOPISTAS Y CARRETERAS
72 14 11 00 :	SERVICIOS DE CONSTRUCCIÓN Y REVESTIMIENTO Y PAVIMENTACIÓN DE INFRAEST...
72 14 13 00 :	SERVICIO DE CONSTRUCCIÓN DE FACILIDADES ATLÉTICAS Y RECREATIVAS
72 14 14 00 :	SERVICIOS DE CONSTRUCCIÓN Y REPARACIÓN DE FACILIDADES DE DETENCIÓN
72 14 15 00 :	SERVICIOS DE PREPARACIÓN DE TIERRAS
72 14 17 00 :	SERVICIOS DE ALQUILER O ARRENDAMIENTO DE EQUIPO Y MAQUINARIA DE CONSTRU...
72 15 18 00 :	SERVICIOS DE MANTENIMIENTO Y REPARACIÓN DE MÁQUINAS
72 15 19 00 :	SERVICIOS DE ALBANILERÍA Y MAJISTERÍA
72 15 27 00 :	SERVICIOS DE INSTALACIÓN Y REPARACIÓN DE CONCRETO
72 15 29 00 :	SERVICIOS DE MONTAJE DE ACERO ESTRUCTURAL
72 15 31 00 :	SERVICIOS DE CONSTRUCCIÓN DE FACILIDADES ATLÉTICAS Y RECREATIVAS
72 15 32 00 :	SERVICIOS DE RECUBRIMIENTO, IMPERMEABILIZACIÓN PROTECCIÓN CONTRA CLIM...
72 15 33 00 :	SERVICIOS DE MANTENIMIENTO E INSTALACIÓN DE EQUIPO DE ESTACIÓN DE SER...
72 15 34 00 :	SERVICIOS DE APAREJAMIENTO Y ANDAMIAJE
72 15 35 00 :	SERVICIOS DE LIMPIEZA ESTRUCTURAL EXTERNA
72 15 36 00 :	SERVICIOS DE TERMINADO INTERIOR, DOTACIÓN Y RENOVACIÓN
72 15 37 00 :	SERVICIOS DE INSTALACIÓN, MANTENIMIENTO Y REPARACIÓN DE EQUIPOS Y COM...
72 15 39 00 :	SERVICIO DE PREPARACIÓN DE OBRAS DE CONSTRUCCIÓN
73 18 19 00 :	SERVICIOS DE SOLDADURA
77 10 15 00 :	EVALUACIÓN DE IMPACTO AMBIENTAL
77 11 16 00 :	REHABILITACIÓN AMBIENTAL
80 10 16 00 :	GERENCIA DE PROYECTOS
81 10 15 00 :	INGENIERÍA CIVIL Y ARQUITECTURA
81 10 16 00 :	INGENIERÍA MECÁNICA
95 12 15 00 :	EDIFICIOS Y ESTRUCTURAS COMERCIALES Y DE ENTRETENIMIENTO
95 12 18 00 :	EDIFICIOS Y ESTRUCTURAS UTILITARIOS
95 12 19 00 :	EDIFICIOS Y ESTRUCTURAS EDUCACIONALES Y DE ADMINISTRACIÓN
95 12 23 00 :	EDIFICIOS Y ESTRUCTURAS DE SALUD Y DEPORTIVAS

EXPERIENCIA No. 82 :
NÚMERO CONSECUTIVO DEL CONTRATO: 092

***** CONTINUA *****

Pag. 143 de 191

CAMARA DE COMERCIO DE TUNJA
OCHOA GARCIA HECTOR MAURICIO
Fecha expedición: 2023/03/06 - 15:45:42 **** Recibo No. 5000742911 **** Num. Operación: 99 USU/UBXK 2023/03/06 002

*** EXPEDIDO A TRAVÉS DEL SISTEMA VIRTUAL S.I.I. ***

CONTRATO CELEBRADO POR :	11 - EL PROPIETARIO
NOMBRE DEL CONTRATISTA :	OCHOA GARCIA HECTOR MAURICIO
NOMBRE DEL CONTRATANTE :	MUNICIPIO DE JENESANO
VALOR CONTRATADO EN SMLV :	133,55

SG TH CL PR - DESCRIPCIÓN	
11 11 15 00 :	BARRO Y TIERRA
11 11 16 00 :	PIEDRA
23 15 35 00 :	SISTEMAS DE PINTURA
23 27 15 00 :	MAQUINARIA DE SOLDADURA FUERTE
23 27 16 00 :	MAQUINARIA DE SOLDADURA DÉBIL
23 27 17 00 :	ACCESORIOS PARA SOLDAR, SOLDADURA FUERTE Y SOLDADURA DÉBIL
23 27 18 00 :	SUMINISTROS PARA SOLDAR, SOLDADURA FUERTE Y SOLDADURA DÉBIL
24 10 16 00 :	EQUIPO DE IZAJE Y ACCESORIOS
24 10 17 00 :	TRANSPORTADORES Y ACCESORIOS
27 11 22 00 :	HERRAMIENTAS DE ALBANILERÍA Y CONCRETO
27 11 27 00 :	HERRAMIENTAS MECÁNICAS
27 13 15 00 :	HERRAMIENTAS HEMÁTICAS
30 10 15 00 :	ALGÜLOS
30 10 19 00 :	VIGAS
30 10 23 00 :	PERFILES
30 10 24 00 :	VARILLAS
30 10 28 00 :	PILOTAJE
30 10 29 00 :	FILARES
30 10 31 00 :	RIELES
30 10 36 00 :	PRODUCTOS ESTRUCTURALES
30 11 15 00 :	CONCRETO Y MORTEROS
30 11 18 00 :	AGREGADOS
30 11 19 00 :	ELEMENTOS PARA REFORZAR CONCRETO
30 12 17 00 :	MATERIALES DE CONSTRUCCIÓN DE CAMINOS Y CARRILERAS
30 15 15 00 :	MATERIAL PARA TEJADOS Y TECHOS
30 15 16 00 :	ACCESORIOS PARA TEJADOS
30 15 17 00 :	CANALONES DE TEJADO Y ACCESORIOS
30 15 19 00 :	MATERIALES Y PRODUCTOS PARA ACABADOS
30 16 16 00 :	MATERIALES PARA TECHOS
30 17 18 00 :	CLARABOYAS
30 19 15 00 :	ESCALERAS Y ANDAMIOS
30 19 16 00 :	ESCALERAS Y ACCESORIOS DE ANDAMIAJE
30 19 17 00 :	COBERTIZOS Y REMALQUES DE CONSTRUCCIÓN
30 24 17 00 :	COMPONENTES SOPORTE Y COBERTURA DE TIENDAS, CARPAS Y ESTRUCTURAS DE IEM...
30 25 20 00 :	CERCAJO
30 16 15 00 :	MATERIALES PARA ACABADOS DE PAREDES
31 21 17 00 :	ACABADOS EN GENERAL
40 14 17 00 :	MATERIAL DE FERRISTERÍA Y ACCESORIOS
40 17 15 00 :	TUBOS Y TUBERÍAS COMERCIALES
40 17 16 00 :	TUBOS Y TUBERÍAS INDUSTRIALES
40 18 18 00 :	TUBOS DE ACERO SOLDADOS

***** CONTINUA *****

Pag. 144 de 191

92

CAMARA DE COMERCIO DE TUNJA
OCHOA GARCIA HECTOR MAURICIO
 Fecha expedición: 2023/03/06 - 15:45:42 **** RucNo: 500742911 **** Num. Operación: 99 USUPUBXX 2023/03/06/002

***** EXPEDIDO A TRAVES DEL SISTEMA VIRTUAL S.I.I. *****

44 18 15 00 : ROPA DE SEGURIDAD
 46 18 16 00 : CALZADO DE PROTECCIÓN
 46 18 17 00 : PROTECTORES DE CARA Y CABEZA
 46 18 19 00 : PROTECCIÓN Y ACCESORIOS PARA LA VISIÓN
 46 18 19 00 : PROTECTORES AUDITIVOS
 46 18 20 00 : PROTECCIÓN DE LA RESPIRACIÓN
 46 18 21 00 : PROTECCIÓN ANTI CAÍDA Y EQUIPO DE RESCATE
 72 10 15 00 : SERVICIOS DE APOYO PARA LA CONSTRUCCIÓN
 72 10 29 00 : SERVICIOS DE MANTENIMIENTO Y REPARACIÓN DE INSTALACIONES
 72 10 33 00 : SERVICIOS DE MANTENIMIENTO Y REPARACIÓN DE INFRAESTRUCTURA
 72 12 14 00 : SERVICIOS DE MANTENIMIENTO Y REPARACIÓN DE EDIFICIOS PÚBLICOS ESPECIALIZADOS
 72 14 10 00 : SERVICIOS DE CONSTRUCCIÓN DE AUTOPISTAS Y CARRETERAS
 72 14 11 00 : SERVICIOS DE CONSTRUCCIÓN Y REVESTIMIENTO Y PAVIMENTACIÓN DE INFRAEST...
 72 14 13 00 : SERVICIO DE CONSTRUCCIÓN DE FACILIDADES ATLÉTICAS Y RECREATIVAS
 72 14 14 00 : SERVICIOS DE CONSTRUCCIÓN Y REPARACIÓN DE FACILIDADES DE DETENCIÓN
 72 14 15 00 : SERVICIOS DE PREPARACIÓN DE TIERRAS
 72 14 17 00 : SERVICIOS DE ALQUILER O ARRENDAMIENTO DE EQUIPO Y MAQUINARIA DE CONSTRU...
 72 15 19 00 : SERVICIOS DE MANTENIMIENTO Y REPARACIÓN DE INSTALACIÓN DE MÁQUINAS
 72 15 19 00 : SERVICIOS DE ALBAÑILERÍA Y HERRISTERÍA
 72 15 27 00 : SERVICIOS DE INSTALACIÓN Y REPARACIÓN DE CONCRETO
 72 15 29 00 : SERVICIOS DE MONTAJE DE ACERO ESTRUCTURAL
 72 15 31 00 : SERVICIOS DE CONSTRUCCIÓN DE FACILIDADES ATLÉTICAS Y RECREATIVAS
 72 15 32 00 : SERVICIOS DE RECUBRIMIENTO, IMPERMEABILIZACIÓN PROTECCIÓN CONTRA CLIM...
 72 15 33 00 : SERVICIOS DE MANTENIMIENTO E INSTALACIÓN DE EQUIPO DE ESTACIÓN DE SER...
 72 15 34 00 : SERVICIOS DE APARCAMIENTO Y ANCHAJE
 72 15 35 00 : SERVICIOS DE LIMPIEZA ESTRUCTURAL EXTERNA
 72 15 36 00 : SERVICIOS DE TERMINADO INTERIOR, DOTACIÓN Y REMODELACIÓN
 72 15 37 00 : SERVICIOS DE INSTALACIÓN, MANTENIMIENTO Y REPARACIÓN DE EQUIPOS Y CON...
 72 15 39 00 : SERVICIO DE PREPARACIÓN DE OBRAS DE CONSTRUCCIÓN
 73 18 19 00 : SERVICIOS DE SONDADURA
 77 10 15 00 : EVALUACIÓN DE IMPACTO AMBIENTAL
 77 11 16 00 : REHABILITACIÓN AMBIENTAL
 80 10 16 00 : GERENCIA DE PROYECTOS
 81 10 15 00 : INGENIERÍA CIVIL Y ARQUITECTURA
 81 10 16 00 : INGENIERÍA MECÁNICA
 95 12 15 00 : EDIFICIOS Y ESTRUCTURAS COMERCIALES Y DE ENTRETENIMIENTO
 95 12 18 00 : EDIFICIOS Y ESTRUCTURAS UTILITARIOS
 95 12 19 00 : EDIFICIOS Y ESTRUCTURAS EDUCACIONALES Y DE ADMINISTRACIÓN
 95 12 23 00 : EDIFICIOS Y ESTRUCTURAS DE SALUD Y DEPORTIVAS

EXPERIENCIA No. 83 :
 NÚMERO CONSECUTIVO DEL CONTRATO:083
 CONTRATO CELEBRADO POR :1 - EL PROPONENTE
 NOMBRE DEL CONTRATISTA :OCHOA GARCIA HECTOR MAURICIO
 NOMBRE DEL CONTRATANTE :MUNICIPIO DE PAIPA
 VALOR CONTRATADO EN SMMLV :1071,42

***** CONTINUA *****

Pág. 113 de 131

CAMARA DE COMERCIO DE TUNJA
OCHOA GARCIA HECTOR MAURICIO
 Fecha expedición: 2023/03/06 - 15:45:42 **** RucNo: 500742911 **** Num. Operación: 99 USUPUBXX 2023/03/06/002

***** EXPEDIDO A TRAVES DEL SISTEMA VIRTUAL S.I.I. *****

SG FM CL PR - DESCRIPCIÓN
 11 11 15 00 : BARRO Y TIERRA
 11 11 16 00 : PIEDRA
 22 10 16 00 : EQUIPO DE PAVIMENTACIÓN
 25 10 16 00 : VEHÍCULOS DE TRANSPORTE DE PRODUCTOS Y MATERIALES
 27 11 22 00 : HERRAMIENTAS DE ALBAÑILERÍA Y CONCRETO
 27 11 27 00 : HERRAMIENTAS MECÁNICAS
 27 13 15 00 : HERRAMIENTAS HEMÁTICAS
 27 13 17 00 : CILINDROS HEMÁTICOS Y CONEXIONES
 30 11 16 00 : CEMENTO Y CAL
 30 11 18 00 : AGREGADOS
 30 11 19 00 : ELEMENTOS PARA REFORZAR CONCRETO
 30 12 15 00 : DERIVADOS BITUMINOSOS
 30 12 16 00 : ASFALTOS
 30 12 17 00 : MATERIALES DE CONSTRUCCIÓN DE CARIJOS Y CARRILERAS
 30 16 17 00 : SUELOS
 31 21 15 00 : PINTURAS Y TAPA POROS
 31 21 16 00 : ADITIVOS PARA PINTURAS
 31 21 17 00 : ACABADOS EN GENERAL
 31 21 19 00 : APLICADORES DE PINTURA Y ACCESORIOS PARA PINTAR
 40 14 17 00 : MATERIAL DE FERRETERÍA Y ACCESORIOS
 41 11 39 00 : EQUIPO PARA MEDICIÓN DE SUELOS
 41 11 40 00 : EQUIPO DE MEDIDA DE ROCAS Y ESTRATOS
 55 12 17 00 : SERIALIZACIÓN
 55 12 19 00 : SERIALIZACIONES
 70 11 15 00 : PLANTAS Y ÁRBOLES ORNAMENTALES
 70 11 17 00 : PARQUES, JARDINES Y HUERTOS
 70 17 18 00 : SERVICIOS DE DISEÑO
 72 10 15 00 : SERVICIOS DE APOYO PARA LA CONSTRUCCIÓN
 72 10 29 00 : SERVICIOS DE MANTENIMIENTO Y REPARACIÓN DE INSTALACIONES
 72 10 33 00 : SERVICIOS DE MANTENIMIENTO Y REPARACIÓN DE INFRAESTRUCTURA
 72 12 14 00 : SERVICIOS DE CONSTRUCCIÓN DE EDIFICIOS COMERCIALES Y DE OFICINA
 72 12 14 00 : SERVICIOS DE CONSTRUCCIÓN DE EDIFICIOS PÚBLICOS ESPECIALIZADOS
 72 14 10 00 : SERVICIOS DE CONSTRUCCIÓN DE AUTOPISTAS Y CARRETERAS
 72 14 14 00 : SERVICIOS DE CONSTRUCCIÓN Y REVESTIMIENTO Y PAVIMENTACIÓN DE INFRAEST...
 72 14 13 00 : SERVICIO DE CONSTRUCCIÓN DE FACILIDADES ATLÉTICAS Y RECREATIVAS
 72 14 14 00 : SERVICIOS DE CONSTRUCCIÓN Y REPARACIÓN DE FACILIDADES DE DETENCIÓN
 72 14 15 00 : SERVICIOS DE PREPARACIÓN DE TIERRAS
 72 14 17 00 : SERVICIOS DE ALQUILER O ARRENDAMIENTO DE EQUIPO Y MAQUINARIA DE CONSTRU...
 72 15 11 00 : SERVICIOS DE CONSTRUCCIÓN DE PIZARRA
 72 15 18 00 : SERVICIOS DE MANTENIMIENTO Y REPARACIÓN DE INSTALACIÓN DE MÁQUINAS
 72 15 19 00 : SERVICIOS DE ALBAÑILERÍA Y HERRISTERÍA
 72 15 27 00 : SERVICIOS DE INSTALACIÓN Y REPARACIÓN DE CONCRETO
 72 15 29 00 : SERVICIOS DE MONTAJE DE ACERO ESTRUCTURAL
 72 15 32 00 : SERVICIOS DE RECUBRIMIENTO, IMPERMEABILIZACIÓN PROTECCIÓN CONTRA CLIM...
 72 15 37 00 : SERVICIOS DE INSTALACIÓN, MANTENIMIENTO Y REPARACIÓN DE EQUIPOS Y CON...

***** CONTINUA *****

Pág. 114 de 131

CAMARA DE COMERCIO DE TUNJA
OCHOA GARCIA HECTOR MAURICIO
 Fecha expedición: 2023/03/06 - 15:45:42 **** RucNo: 500742911 **** Num. Operación: 99 USUPUBXX 2023/03/06/002

***** EXPEDIDO A TRAVES DEL SISTEMA VIRTUAL S.I.I. *****

72 15 39 00 : SERVICIO DE PREPARACIÓN DE OBRAS DE CONSTRUCCIÓN
 74 12 16 00 : DISPOSICIÓN DE DESECHOS NO PELIGROSOS
 77 10 15 00 : EVALUACIÓN DE IMPACTO AMBIENTAL
 77 11 16 00 : REHABILITACIÓN AMBIENTAL
 78 10 18 00 : TRANSPORTE DE CARGA POR CARRETERA
 80 10 16 00 : GERENCIA DE PROYECTOS
 81 10 15 00 : INGENIERÍA CIVIL Y ARQUITECTURA
 81 10 16 00 : INGENIERÍA DE TRANSPORTE
 83 10 15 00 : SERVICIOS DE ACUEDUCTO Y ALCANTARILLADO
 95 11 15 00 : VÍAS DE TRÁFICO LIMITADO
 95 11 16 00 : VÍAS DE TRÁFICO ABIERTO
 95 12 16 00 : EDIFICIOS Y ESTRUCTURAS DE TRANSPORTE
 95 12 17 00 : EDIFICIOS Y ESTRUCTURAS PÚBLICOS
 95 12 18 00 : EDIFICIOS Y ESTRUCTURAS UTILITARIOS

EXPERIENCIA No. 84 :
 NÚMERO CONSECUTIVO DEL CONTRATO:084
 CONTRATO CELEBRADO POR :1 - EL PROPONENTE
 NOMBRE DEL CONTRATISTA :HECTOR MAURICIO OCHOA GARCIA
 NOMBRE DEL CONTRATANTE :MUNICIPIO DE TUNJA
 VALOR CONTRATADO EN SMMLV :139,26

SG FM CL PR - DESCRIPCIÓN
 11 11 15 00 : BARRO Y TIERRA
 11 11 16 00 : PIEDRA
 20 12 11 00 : EQUIPO PARA CIMENTAR
 22 10 16 00 : EQUIPO DE PAVIMENTACIÓN
 25 10 16 00 : VEHÍCULOS DE TRANSPORTE DE PRODUCTOS Y MATERIALES
 26 12 15 00 : CABLES ELÉCTRICOS Y ACCESORIOS
 30 10 24 00 : VARILLAS
 30 10 28 00 : PILOTAJE
 30 10 36 00 : PRODUCTOS ESTRUCTURALES
 30 11 14 00 : CEMENTO Y CAL
 30 11 17 00 : YESOS
 30 11 18 00 : AGREGADOS
 30 11 19 00 : ELEMENTOS PARA REFORZAR CONCRETO
 30 12 15 00 : DERIVADOS BITUMINOSOS
 30 12 16 00 : ASFALTOS
 30 12 17 00 : MATERIALES DE CONSTRUCCIÓN DE CARIJOS Y CARRILERAS
 30 12 18 00 : MATERIALES DE ARQUITECTURA PAISAJÍSTICA
 30 12 19 00 : MATERIALES PARA ESTABILIZACIÓN Y REFORZO DE SUELOS
 30 13 15 00 : BLOQUES
 30 13 16 00 : LADRILLOS
 30 13 17 00 : AZULEJOS Y BALDOSAS
 30 15 19 00 : MATERIALES Y PRODUCTOS PARA ACABADOS
 30 15 20 00 : CERCADOS
 30 16 15 00 : MATERIALES PARA ACABADOS DE PAREDES

***** CONTINUA *****

Pág. 117 de 131

CAMARA DE COMERCIO DE TUNJA
OCHOA GARCIA HECTOR MAURICIO
 Fecha expedición: 2023/03/06 - 15:45:42 **** RucNo: 500742911 **** Num. Operación: 99 USUPUBXX 2023/03/06/002

***** EXPEDIDO A TRAVES DEL SISTEMA VIRTUAL S.I.I. *****

30 16 14 00 : MATERIALES PARA TECHOS
 30 16 17 00 : SUELOS
 31 21 17 00 : ACABADOS EN GENERAL
 39 11 16 00 : ILUMINACIÓN EXTERIOR Y ARTEFACTOS
 39 11 18 00 : ACCESORIOS DE ILUMINACIÓN
 39 12 17 00 : FERRETERÍA ELÉCTRICA Y SUMINISTROS
 40 14 17 00 : MATERIAL DE FERRETERÍA Y ACCESORIOS
 40 14 19 00 : CONDUCTOS
 40 17 15 00 : TUBOS Y TIBERÍAS COMERCIALES
 40 17 16 00 : TUBOS Y TIBERÍAS INDUSTRIALES
 40 17 17 00 : ADAPTADORES DE TUBOS
 40 17 25 00 : CONECTORES DE TUBOS
 40 17 26 00 : ACOPIES DE TUBOS
 40 17 46 00 : T PARA TUBOS
 40 17 49 00 : UNIONES PARA TUBOS
 40 18 31 00 : ACCESORIOS DE TUBOS
 41 11 39 00 : EQUIPO PARA MEDICIÓN DE SUELOS
 41 11 40 00 : EQUIPO DE MEDIDA DE ROCAS Y ESTRATOS
 41 11 42 00 : INSTRUMENTOS DE AGRIENSIÓN
 46 18 15 00 : ROPA DE SEGURIDAD
 46 18 16 00 : CALZADO DE PROTECCIÓN
 46 18 17 00 : PROTECTORES DE CARA Y CABEZA
 46 18 18 00 : PROTECCIÓN Y ACCESORIOS PARA LA VISIÓN
 46 18 19 00 : PROTECTORES AUDITIVOS
 46 18 20 00 : PROTECCIÓN DE LA RESPIRACIÓN
 49 22 15 00 : ACCESORIOS PARA DEPORTE
 49 24 15 00 : EQUIPO DE PARQUES INFANTILES
 49 24 16 00 : EQUIPO DE RECREO
 55 12 14 00 : ETIQUETAS
 55 12 17 00 : SERIALIZACIÓN
 56 10 16 00 : MUEBLES PARA EL EXTERIOR
 56 10 19 00 : PIEZAS DE MOBILIARIO Y ACCESORIOS
 60 14 11 00 : DISEÑOS
 70 11 15 00 : PLANTAS Y ÁRBOLES ORNAMENTALES
 70 11 16 00 : PLANTAS DE FLOR
 70 11 17 00 : PARQUES, JARDINES Y HUERTOS
 70 13 15 00 : PROTECCIÓN DEL TERRENO Y DEL SUELO
 70 13 16 00 : PREPARACIÓN DEL TERRENO Y DEL SUELO
 70 17 15 00 : DESARROLLO
 70 17 18 00 : SERVICIOS DE DISEÑO
 72 10 15 00 : SERVICIOS DE APOYO PARA LA CONSTRUCCIÓN
 72 10 29 00 : SERVICIOS DE MANTENIMIENTO Y REPARACIÓN DE INSTALACIONES
 72 10 33 00 : SERVICIOS DE MANTENIMIENTO Y REPARACIÓN DE INFRAESTRUCTURA
 72 14 10 00 : SERVICIOS DE CONSTRUCCIÓN DE AUTOPISTAS Y CARRETERAS
 72 14 11 00 : SERVICIOS DE CONSTRUCCIÓN Y REVESTIMIENTO Y PAVIMENTACIÓN DE INFRAEST...
 72 14 15 00 : SERVICIOS DE PREPARACIÓN DE TIERRAS
 72 14 16 00 : SERVICIOS DE CONSTRUCCIÓN DE SISTEMAS DE TRÁNSITO PASIVO

***** CONTINUA *****

Pág. 118 de 131

92

CAMARA DE COMERCIO DE TUNJA
OFICINA GARCIA HECTOR MARICHO
Fecha expedición: 2023/03/06 - 15:45:42 **** Recibo No. 5500742911 **** Num. Operación: 99 USUPUBXK 2023/03/06 6062

*** EXPEDIDO A TRAVÉS DEL SISTEMA VIRTUAL S.I.I. ***

72 14 17 00 : SERVICIOS DE ALQUILER O ARRENDAMIENTO DE EQUIPO Y MAQUINARIA DE CONSTRU...
72 15 31 00 : SERVICIOS DE CONSTRUCCIÓN DE PLANCHERÍA
72 15 35 00 : SERVICIOS DE SISTEMAS ELÉCTRICOS
72 15 27 00 : SERVICIOS DE INSTALACIÓN Y REPARACIÓN DE CONCRETO
72 15 29 00 : SERVICIOS DE MONTAJE DE ACERO ESTRUCTURAL
72 15 32 00 : SERVICIOS DE RECONSTRUMENTO, HIGIENIZACIÓN PROTECCIÓN CONTRA CLIM...
72 14 12 00 : SERVICIOS DE CONSTRUCCIÓN MARINA
72 14 14 00 : SERVICIOS DE CONSTRUCCIÓN Y REPARACIÓN DE FACILIDADES DE DETENCIÓN
72 15 13 00 : SERVICIOS DE PINTURA E INSTALACIÓN DE PAPEL DE COLORADURA
72 15 18 00 : SERVICIOS DE MANTENIMIENTO Y REPARACIÓN DE INSTALACIÓN DE MÁQUINAS
72 15 19 00 : SERVICIOS DE ALBAÑILERÍA Y HUIPOSTERÍA
42 15 25 00 : SUHINISTRIS DENTALES GENERALES
72 15 34 00 : SERVICIOS DE APAREJAMIENTO Y ANDAMIAJE
72 15 35 00 : SERVICIOS DE LIMPIEZA ESTRUCTURAL EXTERNA
72 15 40 00 : SERVICIOS DE EDIFICIOS ESPECIALIZADOS Y COMERCIOS
72 15 39 00 : SERVICIO DE PREPARACIÓN DE OBRAS DE CONSTRUCCIÓN
73 12 18 00 : SERVICIOS DE INDUSTRIA DE PRODUCTOS DE MINERALES NO METÁLICOS
73 18 10 00 : SERVICIOS DE MAQUINADO
73 18 19 00 : SERVICIOS DE SOLDADURA
76 11 15 00 : SERVICIOS DE LIMPIEZA Y MANTENIMIENTO DE EDIFICIOS GENERALES Y DE OFICINAS
77 10 15 00 : EVALUACIÓN DE IMPACTO AMBIENTAL
77 11 16 00 : REHABILITACIÓN AMBIENTAL
78 10 21 00 : SERVICIOS DE OLEODUCTOS
80 10 16 00 : GERENCIA DE PROYECTOS
81 10 15 00 : INGENIERIA CIVIL Y ARQUITECTURA
81 10 17 00 : INGENIERIA ELÉCTRICA Y ELECTRÓNICA
81 10 22 00 : INGENIERIA DE TRANSPORTE
81 14 15 00 : CONTROL DE CALIDAD
81 14 18 00 : ADMINISTRACIÓN DE INSTALACIONES
81 15 16 00 : CARTOGRAFÍA
81 15 17 00 : GEOLOGÍA
90 15 17 00 : PARQUES DE DIVERSIONES
95 11 15 00 : VÍAS DE TRÁFICO LIMITADO
95 11 16 00 : VÍAS DE TRÁFICO ABIERTO
95 12 15 00 : EDIFICIOS Y ESTRUCTURAS COMERCIALES Y DE ENTRETENIMIENTO
95 12 16 00 : EDIFICIOS Y ESTRUCTURAS DE TRANSPORTE
95 12 17 00 : EDIFICIOS Y ESTRUCTURAS PÚBLICOS
95 12 23 00 : EDIFICIOS Y ESTRUCTURAS DE SALUD Y DEPORTIVAS
95 13 15 00 : TARIHAS Y GRADERIAS
81 10 16 00 : INGENIERIA MECÁNICA
27 13 17 00 : CILINDROS NEUMÁTICOS Y COMPONENTES
27 13 15 00 : HERRAMIENTAS NEUMÁTICAS
27 11 27 00 : HERRAMIENTAS MECANICAS
27 11 22 00 : HERRAMIENTAS DE ALBAÑILERÍA Y CONCRETO
22 10 15 00 : MAQUINARIA PARA TRABAJO DE DESHONTE
30 19 16 00 : ESCALERAS Y ACCESORIOS DE ANDAMIAJE
40 16 15 00 : FILTROS

***** CONTINUA *****

Pag. 148 de 148

CAMARA DE COMERCIO DE TUNJA
OFICINA GARCIA HECTOR MARICHO
Fecha expedición: 2023/03/06 - 15:45:42 **** Recibo No. 5500742911 **** Num. Operación: 99 USUPUBXK 2023/03/06 6062

*** EXPEDIDO A TRAVÉS DEL SISTEMA VIRTUAL S.I.I. ***

27 11 32 00 : JUEGOS DE HERRAMIENTAS
72 14 14 00 : SERVICIOS DE CONSTRUCCIÓN DE EDIFICIOS PÚBLICOS ESPECIALIZADOS
72 14 13 00 : SERVICIO DE CONSTRUCCIÓN DE FACILIDADES ATLÉTICAS Y RECREATIVAS
72 15 31 00 : SERVICIOS DE CONSTRUCCIÓN DE FACILIDADES ATLÉTICAS Y RECREATIVAS

EXPERIENCIA No. 85 :
NÚMERO CONSECUTIVO DEL CONTRATO: 085
CONTRATO CELEBRADO POR : 11 - EL PROPONENTE
NOMBRE DEL CONTRATISTA : HECTOR MARICHO GARCIA
NOMBRE DEL CONTRATANTE : MUNICIPIO DE TABO
VALOR CONTRATADO EN SMLCV : 654,74

SG FH CL PR - DESCRIPCIÓN
11 11 15 00 : BARRO Y TIERRA
11 11 16 00 : MIEDRA
20 12 11 00 : EQUIPO PARA CEMENTAR
22 10 16 00 : EQUIPO DE PAVIMENTACIÓN
25 10 16 00 : VEHICULOS DE TRANSPORTE DE PRODUCTOS Y MATERIALES
26 12 16 00 : CABLES ELÉCTRICOS Y ACCESORIOS
30 10 24 00 : VARILLAS
30 10 28 00 : PILOTAJE
30 10 36 00 : PRODUCTOS ESTRUCTURALES
30 11 16 00 : CEMENTO Y CAL
30 11 17 00 : YESOS
30 11 18 00 : AGREGADOS
30 11 19 00 : ELEMENTOS PARA REFORZAR CONCRETO
30 12 15 00 : DERIVADOS BITUMINOSOS
30 12 16 00 : ASFALTOS
30 12 17 00 : MATERIALES DE CONSTRUCCIÓN DE CAMINOS Y CARRILERAS
30 12 18 00 : MATERIALES DE ARQUITECTURA PAISAJÍSTICA
30 12 19 00 : MATERIALES PARA ESTABILIZACIÓN Y REFUEZO DE SUELOS
30 13 15 00 : BLOQUES
30 13 16 00 : LADRILLOS
30 13 17 00 : AZULEJOS Y BALDOSAS
30 15 19 00 : MATERIALES Y PRODUCTOS PARA ACABADOS
30 15 20 00 : CERCAADO
30 16 15 00 : MATERIALES PARA ACABADOS DE PAREDES
30 16 16 00 : MATERIALES PARA TECHOS
30 16 17 00 : SUELOS
31 21 17 00 : ACABADOS EN GENERAL
39 11 16 00 : ILUMINACIÓN EXTERIOR Y ARTEFACTOS
39 11 18 00 : ACCESORIOS DE ILUMINACIÓN
39 12 17 00 : FERRETERÍA ELÉCTRICA Y SUHINISTRIS
40 14 17 00 : MATERIAL DE FERRETERÍA Y ACCESORIOS
40 14 19 00 : CONJUNTOS
40 17 15 00 : TUBOS Y TUBERÍAS COMERCIALES
40 17 16 00 : TUBOS Y TUBERÍAS INDUSTRIALES

***** CONTINUA *****

Pag. 150 de 151

CAMARA DE COMERCIO DE TUNJA
OFICINA GARCIA HECTOR MARICHO
Fecha expedición: 2023/03/06 - 15:45:42 **** Recibo No. 5500742911 **** Num. Operación: 99 USUPUBXK 2023/03/06 6062

*** EXPEDIDO A TRAVÉS DEL SISTEMA VIRTUAL S.I.I. ***

40 17 17 00 : ADAPTADORES DE TUBOS
40 17 25 00 : CONECTORES DE TUBOS
40 17 26 00 : ACOPIES DE TUBOS
40 17 46 00 : T PARA TUBOS
40 17 49 00 : UNIONES PARA TUBOS
40 18 31 00 : ACCESORIOS DE TUBOS
41 11 39 00 : EQUIPO PARA MEDICIÓN DE SUELOS
41 11 40 00 : EQUIPO DE MEDIDA DE ROCAS Y ESTRATOS
41 11 42 00 : INSTRUMENTOS DE ACORTENSIÓN
46 18 15 00 : ROPA DE SEGURIDAD
46 18 16 00 : CALZADO DE PROTECCIÓN
46 18 17 00 : PROTECTORES DE CARA Y CABEZA
46 18 18 00 : PROTECCIÓN Y ACCESORIOS PARA LA VISIÓN
46 18 19 00 : PROTECTORES AUDITIVOS
46 18 20 00 : PROTECCIÓN DE LA RESPIRACIÓN
49 22 15 00 : ACCESORIOS PARA DEPORTE
49 24 15 00 : EQUIPO DE PARQUES INFANTILES
49 24 16 00 : EQUIPO DE RECREO
55 12 16 00 : ETIQUETAS
55 12 17 00 : SEMIALIZACIÓN
56 10 16 00 : MUEBLES PARA EL EXTERIOR
56 10 19 00 : PIEZAS DE MOBILIARIO Y ACCESORIOS
60 14 11 00 : JUEGOS
70 11 15 00 : PLANTAS Y ÁMBOLIS ORNAMENTALES
70 11 16 00 : PLANTAS DE FLOR
70 11 17 00 : PARQUES, JARDINES Y HUERTOS
70 13 15 00 : PROTECCIÓN DEL TERRENO Y DEL SUELO
70 13 16 00 : REPARACIÓN DEL TERRENO Y DEL SUELO
70 17 15 00 : DESARROLLO
70 17 18 00 : SERVICIOS DE DRENAJE
72 10 15 00 : SERVICIOS DE APOYO PARA LA CONSTRUCCIÓN
72 10 29 00 : SERVICIOS DE MANTENIMIENTO Y REPARACIÓN DE INSTALACIONES
72 10 33 00 : SERVICIOS DE MANTENIMIENTO Y REPARACIÓN DE INFRAESTRUCTURA
72 14 10 00 : SERVICIOS DE CONSTRUCCIÓN DE AUTOPISTAS Y CARRETERAS
72 14 11 00 : SERVICIOS DE CONSTRUCCIÓN Y REVESTIMIENTO Y PAVIMENTACIÓN DE INFRAEST...
72 14 15 00 : SERVICIOS DE PREPARACIÓN DE TIERRAS
72 14 16 00 : SERVICIOS DE CONSTRUCCIÓN DE SISTEMAS DE TRÁNSITO MASIVO
72 14 17 00 : SERVICIOS DE ALQUILER O ARRENDAMIENTO DE EQUIPO Y MAQUINARIA DE CONSTRU...
72 15 11 00 : SERVICIOS DE CONSTRUCCIÓN DE PLANCHERÍA
72 15 16 00 : SERVICIOS DE SISTEMAS ELÉCTRICOS
72 15 27 00 : SERVICIOS DE INSTALACIÓN Y REPARACIÓN DE CONCRETO
72 15 29 00 : SERVICIOS DE MONTAJE DE ACERO ESTRUCTURAL
72 15 32 00 : SERVICIOS DE RECONSTRUMENTO, HIGIENIZACIÓN PROTECCIÓN CONTRA CLIM...
72 14 12 00 : SERVICIOS DE CONSTRUCCIÓN MARINA
72 14 14 00 : SERVICIOS DE CONSTRUCCIÓN Y REPARACIÓN DE FACILIDADES DE DETENCIÓN
72 15 13 00 : SERVICIOS DE PINTURA E INSTALACIÓN DE PAPEL DE COLORADURA
72 15 18 00 : SERVICIOS DE MANTENIMIENTO Y REPARACIÓN DE INSTALACIÓN DE MÁQUINAS

***** CONTINUA *****

Pag. 151 de 151

CAMARA DE COMERCIO DE TUNJA
OFICINA GARCIA HECTOR MARICHO
Fecha expedición: 2023/03/06 - 15:45:42 **** Recibo No. 5500742911 **** Num. Operación: 99 USUPUBXK 2023/03/06 6062

*** EXPEDIDO A TRAVÉS DEL SISTEMA VIRTUAL S.I.I. ***

72 15 19 00 : SERVICIOS DE ALBAÑILERÍA Y HUIPOSTERÍA
42 15 25 00 : SUHINISTRIS DENTALES GENERALES
72 15 34 00 : SERVICIOS DE APAREJAMIENTO Y ANDAMIAJE
72 15 35 00 : SERVICIOS DE LIMPIEZA ESTRUCTURAL EXTERNA
72 15 40 00 : SERVICIOS DE EDIFICIOS ESPECIALIZADOS Y COMERCIOS
72 15 39 00 : SERVICIO DE PREPARACIÓN DE OBRAS DE CONSTRUCCIÓN
73 12 18 00 : SERVICIOS DE INDUSTRIA DE PRODUCTOS DE MINERALES NO METÁLICOS
73 18 10 00 : SERVICIOS DE MAQUINADO
73 18 19 00 : SERVICIOS DE SOLDADURA
76 11 15 00 : SERVICIOS DE LIMPIEZA Y MANTENIMIENTO DE EDIFICIOS GENERALES Y DE OFICINAS
77 10 15 00 : EVALUACIÓN DE IMPACTO AMBIENTAL
77 11 16 00 : REHABILITACIÓN AMBIENTAL
78 10 21 00 : SERVICIOS DE OLEODUCTOS
80 10 16 00 : GERENCIA DE PROYECTOS
81 10 15 00 : INGENIERIA CIVIL Y ARQUITECTURA
81 10 17 00 : INGENIERIA ELÉCTRICA Y ELECTRÓNICA
81 10 22 00 : INGENIERIA DE TRANSPORTE
81 14 15 00 : CONTROL DE CALIDAD
81 14 18 00 : ADMINISTRACIÓN DE INSTALACIONES
81 15 16 00 : CARTOGRAFÍA
81 15 17 00 : GEOLOGÍA
90 15 17 00 : PARQUES DE DIVERSIONES
95 11 15 00 : VÍAS DE TRÁFICO LIMITADO
95 11 16 00 : VÍAS DE TRÁFICO ABIERTO
95 12 15 00 : EDIFICIOS Y ESTRUCTURAS COMERCIALES Y DE ENTRETENIMIENTO
95 12 16 00 : EDIFICIOS Y ESTRUCTURAS DE TRANSPORTE
95 12 17 00 : EDIFICIOS Y ESTRUCTURAS PÚBLICOS
95 12 23 00 : EDIFICIOS Y ESTRUCTURAS DE SALUD Y DEPORTIVAS
95 13 15 00 : TARIHAS Y GRADERIAS
81 10 16 00 : INGENIERIA MECÁNICA
27 13 17 00 : CILINDROS NEUMÁTICOS Y COMPONENTES
27 13 15 00 : HERRAMIENTAS NEUMÁTICAS
27 11 27 00 : HERRAMIENTAS MECANICAS
27 11 22 00 : HERRAMIENTAS DE ALBAÑILERÍA Y CONCRETO
22 10 15 00 : MAQUINARIA PARA TRABAJO DE DESHONTE
30 19 16 00 : ESCALERAS Y ACCESORIOS DE ANDAMIAJE
40 16 15 00 : FILTROS
27 11 32 00 : JUEGOS DE HERRAMIENTAS
72 14 14 00 : SERVICIOS DE CONSTRUCCIÓN DE EDIFICIOS PÚBLICOS ESPECIALIZADOS
72 14 13 00 : SERVICIO DE CONSTRUCCIÓN DE FACILIDADES ATLÉTICAS Y RECREATIVAS
72 15 31 00 : SERVICIOS DE CONSTRUCCIÓN DE FACILIDADES ATLÉTICAS Y RECREATIVAS

EXPERIENCIA No. 86 :
NÚMERO CONSECUTIVO DEL CONTRATO: 086
CONTRATO CELEBRADO POR : 11 - EL PROPONENTE
NOMBRE DEL CONTRATISTA : OFICINA GARCIA HECTOR MARICHO
NOMBRE DEL CONTRATANTE : MUNICIPIO DE ARCAHUCO

***** CONTINUA *****

Pag. 152 de 151

CAMARA DE COMERCIO DE TUNJA
OCHOA GARCIA HECTOR MAURICIO
 Fecha expedición: 2023/03/05 - 15 45 42 **** Récibo No. 5200742911 **** Num. Operación: 99 USUPUBXK 2023/03/05 6052

***** EXPEDIDO A TRAVÉS DEL SISTEMA VIRTUAL S.I.I. *****

VALOR CONTRATADO EN SIMILV : 886,75

SG	EM	CL	PR	DESCRIPCIÓN
11	11	15	00	BARRO Y TIERRA
11	11	15	00	PIEDRA
23	15	35	00	SISTEMAS DE PINTURA
23	27	15	00	MAQUINARIA DE SOLDADURA FUERTE
23	27	16	00	MAQUINARIA DE SOLDADURA DÉBIL
23	27	17	00	ACCESORIOS PARA SOLDAR, SOLDADURA FUERTE Y SOLDADURA DÉBIL.
23	27	18	00	SOLDADORES PARA SOLDAR, SOLDADURA FUERTE Y SOLDADURA DÉBIL.
24	10	16	00	EQUIPO DE LEJE Y ACCESORIOS
24	10	17	00	TRANSGRIDADORES Y ACCESORIOS
27	11	22	00	HERRAMIENTAS DE ALBAÑILERÍA Y CONCRETO
27	11	27	00	HERRAMIENTAS MECÁNICAS
27	13	15	00	HERRAMIENTAS NEUMÁTICAS
30	10	15	00	ÁNGULOS
30	10	17	00	VEGAS
30	10	23	00	PERFILES
30	10	24	00	VARILLAS
30	10	28	00	PILOTAJE
30	10	29	00	PILARES
30	10	31	00	RIELES
30	10	36	00	PRODUCTOS ESTRUCTURALES
30	11	15	00	CONCRETO Y MORTEROS
30	11	18	00	AGREGADOS
30	11	19	00	ELEMENTOS PARA REFORZAR CONCRETO
30	12	17	00	MATERIALES DE CONSTRUCCIÓN DE CAMINOS Y CARRILERAS
30	15	15	00	MATERIAL PARA TEJADOS Y TECHOS
30	15	16	00	ACCESORIOS PARA TEJADOS
30	15	17	00	CANALONES DE TEJADO Y ACCESORIOS
30	15	18	00	MATERIALES Y PRODUCTOS PARA ACABADOS
30	16	16	00	MATERIALES PARA TECHOS
30	17	19	00	CLARABOYAS
30	19	15	00	ESCALERAS Y ANDAMIOS
30	19	16	00	ESCALERAS Y ACCESORIOS DE ANDAMIAJE
30	19	17	00	COBERTIZOS Y REFUGIOS DE CONSTRUCCIÓN
30	24	17	00	COMPONENTES SOPORTE Y COBERTURA DE TIENDAS, CARPAS Y ESTRUCTURAS DE HEN...
30	25	20	00	CERCADO
30	16	15	00	MATERIALES PARA ACABADOS DE PAREDES
31	21	17	00	ACABADOS EN GENERAL
40	14	17	00	MATERIAL DE FERRETERÍA Y ACCESORIOS
40	17	15	00	TUBOS Y TUBERÍAS COMERCIALES
40	17	16	00	TUBOS Y TUBERÍAS INDUSTRIALES
40	18	18	00	TUBOS DE ACERO SOLDADOS
46	19	15	00	ROPA DE SEGURIDAD
46	18	16	00	CAJAZO DE PROTECCIÓN
46	18	17	00	PROTECTORES DE CARA Y CABEZA

CONTINUA

Pag. 153 de 154

CAMARA DE COMERCIO DE TUNJA
OCHOA GARCIA HECTOR MAURICIO
 Fecha expedición: 2023/03/05 - 15 45 42 **** Récibo No. 5200742911 **** Num. Operación: 99 USUPUBXK 2023/03/05 6052

***** EXPEDIDO A TRAVÉS DEL SISTEMA VIRTUAL S.I.I. *****

46	18	18	00	PROTECCIÓN Y ACCESORIOS PARA LA VISIÓN
46	18	19	00	PROTECTORES AUDITIVOS
46	18	20	00	PROTECCIÓN DE LA RESPIRACIÓN
46	18	23	00	PROTECCIÓN ANTI CAÍDA Y EQUIPO DE RESCATE
72	10	15	00	SERVICIOS DE APOYO PARA LA CONSTRUCCIÓN
72	10	25	00	SERVICIOS DE MANTENIMIENTO Y REPARACIÓN DE INSTALACIONES
72	10	33	00	SERVICIOS DE MANTENIMIENTO Y REPARACIÓN DE INFRAESTRUCTURA
72	12	13	00	SERVICIOS DE CONSTRUCCIÓN DE EDIFICIOS PÚBLICOS ESPECIALIZADOS
72	14	10	00	SERVICIOS DE CONSTRUCCIÓN DE AUTOPISTAS Y CARRETERAS
72	14	11	00	SERVICIOS DE CONSTRUCCIÓN Y REVESTIMIENTO Y PAVIMENTACIÓN DE INFRAEST...
72	14	13	00	SERVICIO DE CONSTRUCCIÓN DE FACILIDADES DELEGTIVAS Y RECREATIVAS
72	14	14	00	SERVICIOS DE CONSTRUCCIÓN Y REPARACIÓN DE FACILIDADES DE DETERMINACIÓN
72	14	15	00	SERVICIOS DE PREPARACIÓN DE TIERRAS
72	14	17	00	SERVICIOS DE ALQUILER O ARRENDAMIENTO DE EQUIPO Y MAQUINARIA DE CONSTRU...
72	15	18	00	SERVICIOS DE MANTENIMIENTO Y REPARACIÓN DE INSTALACIÓN DE MÁQUINAS
72	15	19	00	SERVICIOS DE ALBAÑILERÍA Y MAMPONERÍA
72	15	27	00	SERVICIOS DE INSTALACIÓN Y REPARACIÓN DE CONCRETO
72	15	29	00	SERVICIOS DE HONDAJE DE ACERO ESTRUCTURAL
72	15	31	00	SERVICIOS DE CONSTRUCCIÓN DE FACILIDADES DELEGTIVAS Y RECREATIVAS
72	15	32	00	SERVICIOS DE RECURRIMIENTO, INFERMEABILIZACIÓN PROTECCIÓN CONTRA CLIM...
72	15	33	00	SERVICIOS DE MANTENIMIENTO E INSTALACIÓN DE EQUIPO DE ESTACIÓN DE SER...
72	15	34	00	SERVICIOS DE APAREJAMIENTO Y ANDAMIAJE
72	15	35	00	SERVICIOS DE LIMPIEZA ESTRUCTURAL EXTERNA
72	15	36	00	SERVICIOS DE TERMINADO INTERIOR, DOTACIÓN Y REMODELACIÓN
72	15	37	00	SERVICIOS DE INSTALACIÓN, MANTENIMIENTO Y REPARACIÓN DE EQUIPOS Y COM...
72	15	39	00	SERVICIO DE PREPARACIÓN DE OBRAS DE CONSTRUCCIÓN
73	18	19	00	SERVICIOS DE SOLDADURA
77	10	15	00	EVALUACIÓN DE IMPACTO AMBIENTAL
77	11	16	00	REABILITACIÓN AMBIENTAL
80	10	16	00	GERENCIA DE PROYECTOS
81	10	15	00	INGENIERÍA CIVIL Y ARQUITECTURA
81	10	16	00	INGENIERÍA MECÁNICA
95	12	15	00	EDIFICIOS Y ESTRUCTURAS COMERCIALES Y DE ENTRETENIMIENTO
95	12	18	00	EDIFICIOS Y ESTRUCTURAS UTILITARIAS
95	12	19	00	EDIFICIOS Y ESTRUCTURAS EDUCACIONALES Y DE ADMINISTRACIÓN
95	12	23	00	EDIFICIOS Y ESTRUCTURAS DE SALUD Y DEPORTIVAS
95	16	19	00	AGENTES DE INMEDIATIZACIÓN
22	10	20	00	EQUIPO Y MAQUINARIA DE DEMOLICIÓN DE EDIFICIOS
30	11	16	00	CEMENTO Y CAL
30	11	17	00	YESOS
30	13	16	00	LADRILLOS
30	13	17	00	AZULEJOS Y BALDOSAS
30	14	17	00	CAPAS DE SELLAMIENTO DE AISLAMIENTO
30	15	18	00	MATERIALES PARA REVESTIMIENTO DE PAREDES Y EXTERIOR
30	17	15	00	PUELTAS
30	17	16	00	VENTANAS
30	18	17	00	GRIFOS

CONTINUA

Pag. 154 de 154

CAMARA DE COMERCIO DE TUNJA
OCHOA GARCIA HECTOR MAURICIO
 Fecha expedición: 2023/03/05 - 15 45 42 **** Récibo No. 5200742911 **** Num. Operación: 99 USUPUBXK 2023/03/05 6052

***** EXPEDIDO A TRAVÉS DEL SISTEMA VIRTUAL S.I.I. *****

30	18	15	00	NORCEJANA SANITARIA
40	10	19	00	CONTROL DE HIGIENIDAD
40	15	15	00	BOMBAS
45	12	15	00	CÁMARA
47	13	18	00	SOLUCIONES DE LIMPIEZA Y DESINFECCIÓN
55	12	17	00	SEÑALIZACIÓN
55	12	19	00	SEÑALIZACIONES
56	10	16	00	HUENLES PARA EL EXTERIOR
70	11	15	00	PLANTAS Y ÁRBOLES ORNAMENTALES
70	11	17	00	PÁRQUES, JARDINES Y HUERTOS
70	17	18	00	SERVICIOS DE BRENDAJE
72	15	10	00	SERVICIOS DE CONSTRUCCIÓN Y MANTENIMIENTO DE CALDERAS Y HORNOS
72	15	11	00	SERVICIOS DE CONSTRUCCIÓN DE PÉREÑA
72	15	12	00	SERVICIOS DE CONSTRUCCIÓN Y MANTENIMIENTO DE HVAC CALEFACCIÓN Y ENFR...
72	15	13	00	SERVICIOS DE PINTURA E INSTALACIÓN DE PAPEL DE COLGADURA
72	15	14	00	SERVICIOS DE CONSTRUCCIÓN DE RECURRIMIENTOS DE MUROS
72	15	15	00	SERVICIOS DE SISTEMAS ELÉCTRICOS
72	15	16	00	SERVICIOS DE SISTEMAS ESPECIALIZADOS DE COMUNICACIÓN
72	15	17	00	SERVICIOS DE INSTALACIÓN DE SISTEMAS DE SEGURIDAD FÍSICA E INDUSTRIAL
72	15	20	00	SERVICIOS DE PARETADO Y DRYWALL
72	15	21	00	SERVICIOS ACÚSTICOS Y DE AISLAMIENTO
72	15	22	00	SERVICIOS DE BALDOSAS TERRAZO Y MÁRMOLES Y MOSAICOS
72	15	23	00	SERVICIOS DE CARPINTERÍA
72	15	24	00	SERVICIOS DE HONDAJE E INSTALACIÓN DE VENTANAS Y PUERTAS
72	15	25	00	SERVICIOS DE INSTALACIÓN DE PISOS
72	15	26	00	SERVICIOS DE HONDAJE Y PAREDES EXTERNAS Y LÁMINAS DE METAL
72	15	28	00	SERVICIOS DE PERFORACIÓN DE PISOS DE AGUA
72	15	30	00	SERVICIOS DE VIDRIOS Y VENTANERÍA
72	15	40	00	SERVICIOS DE EDIFICIOS ESPECIALIZADOS Y COMERCIOS
72	15	42	00	SERVICIOS DE MANTENIMIENTO Y REPARACIÓN DE INSTALACIÓN DE INSTRUMENTA...
72	15	43	00	SERVICIOS DE MANTENIMIENTO Y REPARACIÓN DE EQUIPO MOTIVO Y GENERACIÓN...
72	15	44	00	SERVICIOS DE MANTENIMIENTO Y FABRICACIÓN DE ACCESORIOS PARA TUBERÍAS
72	15	45	00	SERVICIOS DE MANTENIMIENTO E INSTALACIÓN DE EQUIPO PESADO
76	10	15	00	DESINFECCIÓN
76	11	15	00	SERVICIOS DE LIMPIEZA Y MANTENIMIENTO DE EDIFICIOS GENERALES Y DE OFICINAS
76	11	16	00	SERVICIOS DE EDIFICIOS ESPECIALIZADOS Y COMERCIOS
76	12	15	00	COLECCIÓN Y DISPOSICIÓN DE BASURAS
76	12	16	00	DISPOSICIÓN DE DESCHOS NO PELIGROSOS
83	10	15	00	SERVICIOS DE ACUEDUCTO Y ALCANTARILLADO
95	12	17	00	EDIFICIOS Y ESTRUCTURAS PÚBLICOS
91	14	15	00	CONTROL DE CALIDAD
91	14	18	00	ADMINISTRACIÓN DE INSTALACIONES
95	12	16	00	EDIFICIOS Y ESTRUCTURAS DE TRANSPORTE
40	16	15	00	FILTROS

CONTINUA

Pag. 155 de 154

EXPERIENCIA No. 87 :
NÚMERO CONSECUTIVO DEL CONTRATO: 087

CAMARA DE COMERCIO DE TUNJA
OCHOA GARCIA HECTOR MAURICIO
 Fecha expedición: 2023/03/05 - 15 45 42 **** Récibo No. 5200742911 **** Num. Operación: 99 USUPUBXK 2023/03/05 6052

***** EXPEDIDO A TRAVÉS DEL SISTEMA VIRTUAL S.I.I. *****

CONTRATO CELEBRADO POR : 1 - EL PROPUENHE
NOMBRE DEL CONTRATISTA : HECTOR MAURICIO OCHOA GARCIA
NOMBRE DEL CONTRATANTE : FONDO ROTATORIO DE LA REGISTRADURIA NACIONAL DEL ESTADO CIVIL
VALOR CONTRATADO EN SIMILV : 141,93

SG	EM	CL	PR	DESCRIPCIÓN
95	12	19	00	EDIFICIOS Y ESTRUCTURAS EDUCACIONALES Y DE ADMINISTRACIÓN
95	12	17	00	EDIFICIOS Y ESTRUCTURAS PÚBLICOS
81	11	20	00	SERVICIOS DE DATOS
81	11	21	00	SERVICIOS DE INTERNET
81	11	17	00	SISTEMAS DE MANEJO DE INFORMACIÓN HIS
81	10	15	00	INGENIERÍA CIVIL Y ARQUITECTURA
76	11	15	00	SERVICIOS DE LIMPIEZA Y MANTENIMIENTO DE EDIFICIOS GENERALES Y DE OFICINAS
76	11	16	00	SERVICIOS DE LIMPIEZA DE COMPONENTES DE EDIFICIOS
73	18	11	00	SERVICIOS DE REVESTIMIENTO
72	15	40	00	SERVICIOS DE EDIFICIOS ESPECIALIZADOS Y COMERCIOS
72	15	36	00	SERVICIOS DE TERMINADO INTERIOR, DOTACIÓN Y REMODELACIÓN
72	15	34	00	SERVICIOS DE APAREJAMIENTO Y ANDAMIAJE
73	18	19	00	SERVICIOS DE SOLDADURA
72	15	32	00	SERVICIOS DE RECURRIMIENTO, INFERMEABILIZACIÓN PROTECCIÓN CONTRA CLIM...
72	15	30	00	SERVICIOS DE VIDRIOS Y VENTANERÍA
72	15	27	00	SERVICIOS DE INSTALACIÓN Y REPARACIÓN DE CONCRETO
72	15	26	00	SERVICIOS DE HONDAJE Y PAREDES EXTERNAS Y LÁMINAS DE METAL
72	15	25	00	SERVICIOS DE INSTALACIÓN DE PISOS
72	15	24	00	SERVICIOS DE HONDAJE E INSTALACIÓN DE VENTANAS Y PUERTAS
72	15	23	00	SERVICIOS DE CARPINTERÍA
72	15	20	00	SERVICIOS DE PARETADO Y DRYWALL
72	15	19	00	SERVICIOS DE ALBAÑILERÍA Y MAMPONERÍA
72	15	16	00	SERVICIOS DE SISTEMAS ESPECIALIZADOS DE COMUNICACIÓN
72	15	15	00	SERVICIOS DE SISTEMAS ELÉCTRICOS
72	15	14	00	SERVICIOS DE CONSTRUCCIÓN DE RECURRIMIENTOS DE MUROS
72	15	13	00	SERVICIOS DE PINTURA E INSTALACIÓN DE PAPEL DE COLGADURA
72	14	15	00	SERVICIOS DE PREPARACIÓN DE TIERRAS
72	14	17	00	SERVICIOS DE ALQUILER O ARRENDAMIENTO DE EQUIPO Y MAQUINARIA DE CONSTRU...
72	14	14	00	SERVICIOS DE CONSTRUCCIÓN DE EDIFICIOS PÚBLICOS ESPECIALIZADOS
72	14	10	00	SERVICIOS DE CONSTRUCCIÓN DE AUTOPISTAS Y CARRETERAS
72	10	15	00	SERVICIOS DE APOYO PARA LA CONSTRUCCIÓN
52	15	00	00	TUBOS Y TUBERÍAS INDUSTRIALES
39	12	17	00	CONDUCTOS ELÉCTRICOS, ELECTRODUCTOS Y CABLES AEREOS
30	17	20	00	FUERTRAS
30	17	19	00	MARCOS DE VENTANAS
30	16	21	00	LAMINADOS INTERIORES
30	16	18	00	EMBISTENIA
30	16	15	00	MATERIALES PARA ACABADOS DE PAREDES
30	15	18	00	MATERIALES PARA REVESTIMIENTO DE PAREDES Y EXTERIOR
30	15	15	00	MATERIAL PARA TEJADOS Y TECHOS

CONTINUA

Pag. 156 de 154

 CAMARA DE COMERCIO DE TUJUA OCHOA GARCIA HECTOR MAURICIO <small>Fecha expedición: 2023/03/06 - 15:46:42 - RucNo: 5000742811 - Num. Operación: 59 USU/PUR/XX 2023/03/06 002</small>	
*** EXPEDIDO A TRAVÉS DEL SISTEMA VIRTUAL S.I.I. ***	
30 13 17 00	: AZULEJOS Y BALDOSAS
30 13 16 00	: LADRILLOS
30 13 15 00	: BLOQUES
30 11 18 00	: AGREGADOS
30 11 16 00	: CEMENTO Y CAL
30 11 15 00	: CONCRETO Y MORTEROS
37 11 22 00	: HERRAMIENTAS DE ALBAÑILERÍA Y CONCRETO
30 16 16 00	: MATERIALES PARA TECHOS
30 12 17 00	: MATERIALES DE CONSTRUCCIÓN DE CARRILOS Y CARRILERAS
30 19 16 00	: ESCALERAS Y ACCESORIOS DE ANDAMIAJE
72 15 31 00	: SERVICIOS DE CONSTRUCCIÓN DE FACILIDADES ATLÉTICAS Y RECREATIVAS
49 16 15 00	: EQUIPOS PARA DEPORTES DE CAMPO
30 24 16 00	: COMPONENTES ESTRUCTURALES DE TRIBUNAS, GRADAS Y ESCALERA
80 10 16 00	: GERENCIA DE PROYECTOS
56 12 15 00	: MOBILIARIO GENERAL DE AULA
95 12 15 00	: EDIFICIOS Y ESTRUCTURAS COMERCIALES Y DE ENTRETENIMIENTO
22 10 16 00	: EQUIPO DE PAVIMENTACIÓN
22 10 15 00	: MAQUINARIA PARA TRABAJO DE DESHONTE
27 13 17 00	: CILINDROS HERMÉTICOS Y COMPONENTES
72 15 24 00	: SERVICIOS DE PERFORACIÓN DE POZOS DE AGUA
30 19 18 00	: EQUIPOS Y MATERIALES PARA CONSTRUCCIONES TEMPORALES Y APOYO AL MANTENIM...
46 17 15 00	: CERRADURAS, ELEMENTOS DE SEGURIDAD Y ACCESORIOS
56 10 15 00	: MUEBLES
83 10 15 00	: SERVICIOS DE ACUEDUCTO Y ALCANTARILLADO
30 19 15 00	: ESCALERAS Y ANDAMIOS
30 18 17 00	: GRIFOS
30 18 16 00	: INSTALACIONES RESIDENCIALES NO SANITARIAS
30 18 15 00	: PORCELANA SANITARIA
30 17 17 00	: PRODUCTOS DE CRISTAL
20 14 29 00	: TANQUES Y RECIPIENTES ALMACENADORES
30 17 21 00	: PUERTAS PARA GARAJE Y OPERADORES
30 17 16 00	: VENTANAS
30 17 15 00	: PUERTAS
27 11 27 00	: HERRAMIENTAS MECANICAS
26 12 16 00	: CABLES ELÉCTRICOS Y ACCESORIOS
26 12 15 00	: ALAMBRE ELÉCTRICO
39 12 13 00	: CUADROS, REGISTROS Y MESAJE PARA ELECTRICIDAD
31 24 17 00	: ESPEJOS
39 12 19 00	: DISPOSITIVOS Y ACCESORIOS DE SEGURIDAD ELÉCTRICA
72 12 18 00	: SERVICIOS DE INDUSTRIA DE PRODUCTOS DE MINERALES NO METÁLICOS
31 15 20 00	: CABLE DE SEGURIDAD
72 15 17 00	: SERVICIOS DE INSTALACIÓN DE SISTEMAS DE SEGURIDAD FÍSICA E INDUSTRIAL
95 12 27 00	: EDIFICIOS Y ESTRUCTURAS DE DEFENSA
56 11 22 00	: SISTEMAS DE ESCRITORIOS
56 11 21 00	: ASIENTOS
56 11 20 00	: MUEBLES DE APOYO DE LA COMPUTADORA
56 10 19 00	: PIEZAS DE MOBILIARIO Y ACCESORIOS

-----CONTINUA-----

Pag. 157 de 181

 CAMARA DE COMERCIO DE TUJUA OCHOA GARCIA HECTOR MAURICIO <small>Fecha expedición: 2023/03/06 - 15:46:42 - RucNo: 5000742811 - Num. Operación: 59 USU/PUR/XX 2023/03/06 002</small>	
*** EXPEDIDO A TRAVÉS DEL SISTEMA VIRTUAL S.I.I. ***	
56 11 18 00	: MUEBLES INDEPENDIENTES
56 11 17 00	: CASEOSUD Y SISTEMAS MODULARES
56 11 16 00	: SISTEMAS DE PANELES
56 11 15 00	: SITIOS DE TRABAJO Y PAQUETES PARA LA OFICINA
56 10 17 00	: MUEBLES DE OFICINA
43 22 33 00	: DISPOSITIVOS Y EQUIPOS PARA INSTALACIÓN DE CONECTIVIDAD DE REDES Y DAT...
43 20 16 00	: COMPONENTES DEL CHASIS
40 18 23 00	: TUBOS DE ACERO SIN UNIONES
40 18 18 00	: TUBOS DE ACERO SOLDADOS
39 12 18 00	: INSTALACIONES DE EDIFICIOS INTELIGENTES - IBI
39 13 15 00	: MARCADORES DE ALAMBRE Y DISPOSITIVOS PARA MARCAR ALAMBRE
39 12 22 00	: INTERRUPTORES ELÉCTRICOS Y ACCESORIOS
39 12 21 00	: EQUIPO DE TRANSMISIÓN Y DISTRIBUCIÓN ELÉCTRICA
39 12 17 00	: FERRETERÍA ELÉCTRICA Y SUMINISTROS
39 12 16 00	: DISPOSITIVOS Y ACCESORIOS PARA LA PROTECCIÓN DE CIRCUITOS
95 14 17 00	: EDIFICIOS Y ESTRUCTURAS PREFABRICADOS COMERCIALES E INDUSTRIALES
72 15 23 00	: SERVICIOS ACÚSTICOS Y DE AISLAMIENTO
45 11 18 00	: EQUIPO DE PRESENTACIÓN DE VIDEO Y DE HEZCLA DE VIDEO Y SONIDO, HARDWA...
40 14 17 00	: CAPAS DE SELLAMIENTO DE AISLAMIENTO
72 10 33 00	: SERVICIOS DE MANTENIMIENTO Y REPARACIÓN DE INFRAESTRUCTURA
72 15 29 00	: SERVICIOS DE MONTAJE DE ACERO ESTRUCTURAL

EXPERIENCIA No. 88 :
NÚMERO CONSECUTIVO DEL CONTRATO: 098
CONTRATO CELEBRADO POR : 13 - CONSORCIO O UNIÓN TEMPORAL
NOMBRE DEL CONTRATISTA : UNIÓN TEMPORAL SAN PEDRO CLAVER
NOMBRE DEL CONTRATANTE : MUNICIPIO DE CHITARAQUE
VALOR CONTRATADO EN \$MIL : 213,16
PORCENTAJE DE PARTICIPACIÓN EN EL VALOR EJECUTADO EN CASO DE CONSORCIOS Y UNIONES TEMPORALES : 0,114

SG FM CL PR - DESCRIPCIÓN

95 12 19 00	: EDIFICIOS Y ESTRUCTURAS EDUCACIONALES Y DE ADMINISTRACIÓN
95 12 17 00	: EDIFICIOS Y ESTRUCTURAS PÚBLICOS
81 11 20 00	: SERVICIOS DE DATOS
81 11 21 00	: SERVICIOS DE INGENIERIA
81 11 17 00	: SISTEMAS DE MANEJO DE INFORMACIÓN HIS
81 10 15 00	: INGENIERÍA CIVIL Y ARQUITECTURA
76 11 15 00	: SERVICIOS DE LIMPIEZA Y MANTENIMIENTO DE EDIFICIOS GENERALES Y DE OFICINAS
76 11 16 00	: SERVICIOS DE LIMPIEZA DE COMPONENTES DE EDIFICIOS
73 18 11 00	: SERVICIOS DE REVESTIMIENTO
72 15 40 00	: SERVICIOS DE EDIFICIOS ESPECIALIZADOS Y COMERCIOS
72 15 36 00	: SERVICIOS DE TENDIDO INTERIOR, BOTACION Y FUNDACIÓN
72 15 34 00	: SERVICIOS DE APARAJAMIENTO Y ANDAMIAJE
73 18 19 00	: SERVICIOS DE SOLDADURA
72 15 32 00	: SERVICIOS DE RECONFINAMIENTO, IMPERMEABILIZACIÓN PROTECCIÓN CONTRA CLIM...
72 15 30 00	: SERVICIOS DE VIDRIOS Y VENTANERÍA

-----CONTINUA-----

Pag. 158 de 181

 CAMARA DE COMERCIO DE TUJUA OCHOA GARCIA HECTOR MAURICIO <small>Fecha expedición: 2023/03/06 - 15:46:42 - RucNo: 5000742811 - Num. Operación: 59 USU/PUR/XX 2023/03/06 002</small>	
*** EXPEDIDO A TRAVÉS DEL SISTEMA VIRTUAL S.I.I. ***	
72 15 27 00	: SERVICIOS DE INSTALACIÓN Y REPARACIÓN DE CONCRETO
72 15 26 00	: SERVICIOS DE TECHADO Y PAREDES EXTERNAS Y LÁMINAS DE METAL
74 15 25 00	: SERVICIOS DE INSTALACIÓN DE PISOS
72 15 24 00	: SERVICIOS DE MONTAJE E INSTALACIÓN DE VENTANAS Y PUERTAS
72 15 23 00	: SERVICIOS DE CARPINTERÍA
72 15 20 00	: SERVICIOS DE PASEADO Y ORYVALL
72 15 19 00	: SERVICIOS DE ALBAÑILERÍA Y HUMOSTERÍA
72 15 16 00	: SERVICIOS DE SISTEMAS ESPECIALIZADOS DE COMUNICACIÓN
72 15 15 00	: SERVICIOS DE SISTEMAS ELÉCTRICOS
72 15 14 00	: SERVICIOS DE CONSTRUCCIÓN DE RECONFINAMIENTOS DE MUROS
72 15 13 00	: SERVICIOS DE PINTURA E INSTALACIÓN DE PAPEL DE COLGADURA
72 14 15 00	: SERVICIOS DE PREPARACIÓN DE TIERRAS
72 14 17 00	: SERVICIOS DE ALQUILER O ARRENDAMIENTO DE EQUIPO Y MAQUINARIA DE CONSTRU...
72 14 14 00	: SERVICIOS DE CONSTRUCCIÓN DE EDIFICIOS PÚBLICOS ESPECIALIZADOS
72 14 10 00	: SERVICIOS DE CONSTRUCCIÓN DE AUTOPISTAS Y CARRETERAS
72 10 15 00	: SERVICIOS DE APOYO PARA LA CONSTRUCCIÓN
52 16 15 00	: EQUIPOS AUDIOVISUALES
39 13 17 00	: CONDUCTOS ELÉCTRICOS, ELECTRODUCTOS Y CABLES AÉREOS
30 17 20 00	: PUERTAS
30 17 19 00	: MARCOS DE VENTANAS
30 16 21 00	: LAMINADOS INTERIORES
30 16 18 00	: EMBANISTERÍA
30 16 15 00	: MATERIALES PARA ACABADOS DE PAREDES
30 15 18 00	: MATERIALES PARA REVESTIMIENTO DE PAREDES Y EXTERIOR
30 15 15 00	: MATERIAL PARA TECHADOS Y TECHOS
30 13 17 00	: AZULEJOS Y BALDOSAS
30 13 16 00	: LADRILLOS
30 13 15 00	: BLOQUES
30 11 18 00	: AGREGADOS
30 11 16 00	: CEMENTO Y CAL
30 11 15 00	: CONCRETO Y MORTEROS
37 11 22 00	: HERRAMIENTAS DE ALBAÑILERÍA Y CONCRETO
30 16 16 00	: MATERIALES PARA TECHOS
30 12 17 00	: MATERIALES DE CONSTRUCCIÓN DE CARRILOS Y CARRILERAS
30 19 16 00	: ESCALERAS Y ACCESORIOS DE ANDAMIAJE
72 15 31 00	: SERVICIOS DE CONSTRUCCIÓN DE FACILIDADES ATLÉTICAS Y RECREATIVAS
49 16 15 00	: EQUIPOS PARA DEPORTES DE CAMPO
30 24 16 00	: COMPONENTES ESTRUCTURALES DE TRIBUNAS, GRADAS Y ESCALERA
80 10 16 00	: GERENCIA DE PROYECTOS
56 12 15 00	: MOBILIARIO GENERAL DE AULA
95 12 15 00	: EDIFICIOS Y ESTRUCTURAS COMERCIALES Y DE ENTRETENIMIENTO
22 10 16 00	: EQUIPO DE PAVIMENTACIÓN
22 10 15 00	: MAQUINARIA PARA TRABAJO DE DESHONTE
27 13 17 00	: CILINDROS HERMÉTICOS Y COMPONENTES
72 15 24 00	: SERVICIOS DE PERFORACIÓN DE POZOS DE AGUA
30 19 18 00	: EQUIPOS Y MATERIALES PARA CONSTRUCCIONES TEMPORALES Y APOYO AL MANTENIM...
46 17 15 00	: CERRADURAS, ELEMENTOS DE SEGURIDAD Y ACCESORIOS

-----CONTINUA-----

Pag. 159 de 181

 CAMARA DE COMERCIO DE TUJUA OCHOA GARCIA HECTOR MAURICIO <small>Fecha expedición: 2023/03/06 - 15:46:42 - RucNo: 5000742811 - Num. Operación: 59 USU/PUR/XX 2023/03/06 002</small>	
*** EXPEDIDO A TRAVÉS DEL SISTEMA VIRTUAL S.I.I. ***	
56 10 15 00	: MUEBLES
83 10 15 00	: SERVICIOS DE ACUEDUCTO Y ALCANTARILLADO
30 19 15 00	: ESCALERAS Y ANDAMIOS
30 18 17 00	: GRIFOS
30 18 16 00	: INSTALACIONES RESIDENCIALES NO SANITARIAS
30 18 15 00	: PRODUCTOS DE CRISTAL
20 14 29 00	: TANQUES Y RECIPIENTES ALMACENADORES
30 17 21 00	: PUERTAS PARA GARAJE Y OPERADORES
30 17 16 00	: VENTANAS
27 11 27 00	: HERRAMIENTAS MECANICAS
26 12 16 00	: CABLES ELÉCTRICOS Y ACCESORIOS
26 12 15 00	: ALAMBRE ELÉCTRICO
39 12 13 00	: CUADROS, REGISTROS Y MESAJE PARA ELECTRICIDAD
31 24 17 00	: ESPEJOS
39 12 19 00	: DISPOSITIVOS Y ACCESORIOS DE SEGURIDAD ELÉCTRICA
72 12 18 00	: SERVICIOS DE INDUSTRIA DE PRODUCTOS DE MINERALES NO METÁLICOS
31 15 20 00	: CABLE DE SEGURIDAD
72 15 17 00	: SERVICIOS DE INSTALACIÓN DE SISTEMAS DE SEGURIDAD FÍSICA E INDUSTRIAL
95 12 27 00	: EDIFICIOS Y ESTRUCTURAS DE DEFENSA
56 11 22 00	: SISTEMAS DE ESCRITORIOS
56 11 21 00	: ASIENTOS
56 11 20 00	: MUEBLES DE APOYO DE LA COMPUTADORA
56 10 19 00	: PIEZAS DE MOBILIARIO Y ACCESORIOS
56 11 18 00	: MUEBLES INDEPENDIENTES
56 11 17 00	: CASEOSUD Y SISTEMAS MODULARES
56 11 16 00	: SISTEMAS DE PANELES
56 11 15 00	: SITIOS DE TRABAJO Y PAQUETES PARA LA OFICINA
56 10 17 00	: MUEBLES DE OFICINA
43 22 33 00	: DISPOSITIVOS Y EQUIPOS PARA INSTALACIÓN DE CONECTIVIDAD DE REDES Y DAT...
43 20 16 00	: COMPONENTES DEL CHASIS
40 18 23 00	: TUBOS DE ACERO SIN UNIONES
40 18 18 00	: TUBOS DE ACERO SOLDADOS
39 12 18 00	: INSTALACIONES DE EDIFICIOS INTELIGENTES - IBI
39 13 15 00	: MARCADORES DE ALAMBRE Y DISPOSITIVOS PARA MARCAR ALAMBRE
39 12 22 00	: INTERRUPTORES ELÉCTRICOS Y ACCESORIOS
39 12 21 00	: EQUIPO DE TRANSMISIÓN Y DISTRIBUCIÓN ELÉCTRICA
39 12 17 00	: FERRETERÍA ELÉCTRICA Y SUMINISTROS
39 12 16 00	: DISPOSITIVOS Y ACCESORIOS PARA LA PROTECCIÓN DE CIRCUITOS
95 14 17 00	: EDIFICIOS Y ESTRUCTURAS PREFABRICADOS COMERCIALES E INDUSTRIALES
72 15 23 00	: SERVICIOS ACÚSTICOS Y DE AISLAMIENTO
45 11 18 00	: EQUIPO DE PRESENTACIÓN DE VIDEO Y DE HEZCLA DE VIDEO Y SONIDO, HARDWA...
40 14 17 00	: CAPAS DE SELLAMIENTO DE AISLAMIENTO
72 10 33 00	: SERVICIOS DE MANTENIMIENTO Y REPARACIÓN DE INFRAESTRUCTURA
72 15 29 00	: SERVICIOS DE MONTAJE DE ACERO ESTRUCTURAL
72 15 22 00	: SERVICIOS DE BALDOSAS TERRAZO Y MOSAICOS

-----CONTINUA-----

Pag. 160 de 181

94

CAMARA DE COMERCIO DE TUNJA
OCHOA GARCIA HECTOR MAURICIO
 Fecha expedición: 2023/03/06 - 15:45:42 - RucNo: 500742911 - Num. Operación: 99 USU/PUB/EX/2023/05/052

*** EXPEDIDO A TRAVES DEL SISTEMA VIRTUAL S.I.I. ***

72 15 18 00 : SERVICIOS DE MANTENIMIENTO Y REPARACIÓN DE INSTALACIÓN DE MÁQUINAS

EXPERIENCIA No. 89 :
NÚMERO CONSECUTIVO DEL CONTRATO:089
CONTRATO CELEBRADO POR :1 - EL PROPONENTE
NOMBRE DEL CONTRATISTA :OCHOA GARCIA HECTOR MAURICIO
NOMBRE DEL CONTRATANTE :MUNICIPIO DE PATATE
VALOR CONTRATADO EN SMLV :1395,76

SG FM CL PA - DESCRIPCIÓN

11 11 15 00 : BARRO Y TIERRA
 11 11 16 00 : PIEDRA
 22 10 16 00 : EQUIPO DE PAVIMENTACIÓN
 25 10 16 00 : VEHÍCULOS DE TRANSPORTE DE PRODUCTOS Y MATERIALES
 27 11 22 00 : HERRAMIENTAS DE ALBAÑILERÍA Y CONCRETO
 27 11 27 00 : HERRAMIENTAS MECÁNICAS
 27 13 15 00 : HERRAMIENTAS MATEMÁTICAS
 27 13 17 00 : CILINDROS NEUMÁTICOS Y COMPONENTES
 30 11 16 00 : CEMENTO Y CAL
 30 11 19 00 : AGREGADOS
 30 11 19 00 : ELEMENTOS PARA REFORZAR CONCRETO
 30 12 15 00 : DERIVADOS BITUMINOSOS
 30 12 16 00 : ASFALTOS
 30 12 17 00 : MATERIALES DE CONSTRUCCIÓN DE CAMINOS Y CARRILERAS
 30 16 17 00 : SUELOS
 31 21 15 00 : FILTROS Y TAPA POROS
 31 21 16 00 : ADITIVOS PARA PINTURAS
 31 21 17 00 : ACABADOS EN GENERAL
 31 21 19 00 : APLICADORES DE PINTURA Y ACCESORIOS PARA PINTAR
 40 14 17 00 : MATERIAL DE FERRERÍA Y ACCESORIOS
 41 11 39 00 : EQUIPO PARA MEDICIÓN DE SUELOS
 41 11 40 00 : EQUIPO DE MEDIDA DE ROCAS Y ESTRATOS
 55 12 17 00 : SEMALIZACIÓN
 55 12 19 00 : SEMALIZACIONES
 70 11 15 00 : PLANTAS Y ÁRBOLES ORNAMENTALES
 70 11 17 00 : PARQUES, JARDINES Y HUERTOS
 70 17 18 00 : SERVICIOS DE DRENAJE
 72 10 15 00 : SERVICIOS DE APOYO PARA LA CONSTRUCCIÓN
 72 10 29 00 : SERVICIOS DE MANTENIMIENTO Y REPARACIÓN DE INSTALACIONES
 72 10 33 00 : SERVICIOS DE MANTENIMIENTO Y REPARACIÓN DE INFRAESTRUCTURA
 72 12 11 00 : SERVICIOS DE CONSTRUCCIÓN DE EDIFICIOS COMERCIALES Y DE OFICINA
 72 12 14 00 : SERVICIOS DE CONSTRUCCIÓN DE EDIFICIOS PÚBLICOS ESPECIALIZADOS
 72 14 10 00 : SERVICIOS DE CONSTRUCCIÓN DE AUTOPISTAS Y CARRETERAS
 72 14 11 00 : SERVICIOS DE CONSTRUCCIÓN Y REVESTIMIENTO DE INFRAEST...
 72 14 13 00 : SERVICIO DE CONSTRUCCIÓN DE FACILIDADES ATLÉTICAS Y RECREATIVAS
 72 14 14 00 : SERVICIOS DE CONSTRUCCIÓN Y REPARACIÓN DE FACILIDADES DE DETENCIÓN
 72 14 15 00 : SERVICIOS DE PREPARACIÓN DE TIERRAS

***** CONTINUA *****

Pag. 161 de 181

CAMARA DE COMERCIO DE TUNJA
OCHOA GARCIA HECTOR MAURICIO
 Fecha expedición: 2023/03/06 - 15:45:42 - RucNo: 500742911 - Num. Operación: 99 USU/PUB/EX/2023/05/052

*** EXPEDIDO A TRAVES DEL SISTEMA VIRTUAL S.I.I. ***

72 14 16 00 : SERVICIOS DE CONSTRUCCIÓN DE SISTEMAS DE TRÁNSITO PASIVO
 72 14 17 00 : SERVICIOS DE ALQUILER O ARRENDAMIENTO DE EQUIPO Y MAQUINARIA DE CONSTRU...
 72 15 11 00 : SERVICIOS DE CONSTRUCCIÓN DE PLUMBERÍA
 72 15 18 00 : SERVICIOS DE MANTENIMIENTO Y REPARACIÓN DE INSTALACIÓN DE MÁQUINAS
 72 15 19 00 : SERVICIOS DE ALBAÑILERÍA Y HANPOSTERÍA
 72 15 27 00 : SERVICIOS DE INSTALACIÓN Y REPARACIÓN DE CONCRETO
 72 15 29 00 : SERVICIOS DE MONTAJE DE ACERO ESTRUCTURAL
 72 15 32 00 : SERVICIOS DE RECUBRIMIENTO, HIPERREHABILITACIÓN PROTECCIÓN CONTRA CLIM...
 72 15 37 00 : SERVICIOS DE INSTALACIÓN, MANTENIMIENTO Y REPARACIÓN DE EQUIPOS Y CON...
 72 15 39 00 : SERVICIO DE PREPARACIÓN DE OBRAS DE CONSTRUCCIÓN
 76 12 16 00 : DISPOSICIÓN DE DESECHOS NO PELIGROSOS
 77 10 15 00 : EVALUACIÓN DE IMPACTO AMBIENTAL
 77 11 16 00 : REHABILITACIÓN AMBIENTAL
 78 10 18 00 : TRANSPORTE DE CARGA POR CARRETERA
 80 10 16 00 : CENERÍA DE PROYECTOS
 81 10 15 00 : INGENIERÍA CIVIL Y ARQUITECTURA
 81 10 22 00 : INGENIERÍA DE TRANSPORTE
 83 10 15 00 : SERVICIOS DE ACUEDUCTO Y ALCANTARILLADO
 93 11 15 00 : VIAS DE TRÁFICO LIMITADO
 93 11 16 00 : VIAS DE TRÁFICO ABIERTO
 95 12 16 00 : EDIFICIOS Y ESTRUCTURAS DE TRANSPORTE
 95 12 17 00 : EDIFICIOS Y ESTRUCTURAS PÚBLICOS
 95 12 18 00 : EDIFICIOS Y ESTRUCTURAS UTILITARIOS

EXPERIENCIA No. 90 :
NÚMERO CONSECUTIVO DEL CONTRATO:090
CONTRATO CELEBRADO POR :11 - EL PROPONENTE
NOMBRE DEL CONTRATISTA :HECTOR MAURICIO OCHOA GARCIA
NOMBRE DEL CONTRATANTE :MUNICIPIO DE TUNJA
VALOR CONTRATADO EN SMLV :90,12

SG FM CL PA - DESCRIPCIÓN

11 11 15 00 : BARRO Y TIERRA
 11 11 16 00 : PIEDRA
 20 12 11 00 : EQUIPO PARA CEMENTAR
 22 10 16 00 : EQUIPO DE PAVIMENTACIÓN
 25 10 16 00 : VEHÍCULOS DE TRANSPORTE DE PRODUCTOS Y MATERIALES
 26 12 16 00 : CABLES ELÉCTRICOS Y ACCESORIOS
 30 10 24 00 : VARILLAS
 30 10 28 00 : PLOMO
 30 10 36 00 : PRODUCTOS ESTRUCTURALES
 30 11 15 00 : CEMENTO Y CAL
 30 11 17 00 : YESOS
 30 11 18 00 : AGREGADOS
 30 11 19 00 : ELEMENTOS PARA REFORZAR CONCRETO
 30 12 15 00 : DERIVADOS BITUMINOSOS
 30 12 16 00 : ASFALTOS

***** CONTINUA *****

Pag. 162 de 181

CAMARA DE COMERCIO DE TUNJA
OCHOA GARCIA HECTOR MAURICIO
 Fecha expedición: 2023/03/06 - 15:45:42 - RucNo: 500742911 - Num. Operación: 99 USU/PUB/EX/2023/05/052

*** EXPEDIDO A TRAVES DEL SISTEMA VIRTUAL S.I.I. ***

30 12 17 00 : MATERIALES DE CONSTRUCCIÓN DE CAMINOS Y CARRILLERAS
 30 12 18 00 : MATERIALES DE ARQUITECTURA PAISAJÍSTICA
 30 12 19 00 : MATERIALES PARA ESTABILIZACIÓN Y REVERDEO DE SUELOS
 30 13 15 00 : BLOQUES
 30 13 16 00 : LADRILLOS
 30 13 17 00 : AZULEJOS Y BALDOSAS
 30 15 19 00 : MATERIALES Y PRODUCTOS PARA ACABADOS
 30 15 20 00 : CERCADO
 30 16 15 00 : MATERIALES PARA ACABADOS DE PAREDES
 30 16 16 00 : MATERIALES PARA TECHOS
 30 16 17 00 : SUELOS
 31 21 17 00 : ACABADOS EN GENERAL
 31 11 16 00 : ILUMINACIÓN EXTERIOR Y ARTEFACTOS
 31 11 18 00 : ACCESORIOS DE ILUMINACIÓN
 31 12 17 00 : FERRERÍA ELÉCTRICA Y SOHINISTROS
 40 14 17 00 : MATERIAL DE FERRERÍA Y ACCESORIOS
 40 14 19 00 : CONDUCTOS
 40 17 15 00 : TUBOS Y TUBERÍAS COMERCIALES
 40 17 16 00 : TUBOS Y TUBERÍAS INDUSTRIALES
 40 17 17 00 : ADAPTADORES DE TUBOS
 40 17 25 00 : CONECTORES DE TUBOS
 40 17 26 00 : ACOPLES DE TUBOS
 40 17 36 00 : T PARA TUBOS
 40 17 49 00 : UNIONES PARA TUBOS
 40 18 31 00 : ACCESORIOS DE TUBOS
 41 11 39 00 : EQUIPO PARA MEDICIÓN DE SUELOS
 41 11 40 00 : EQUIPO DE MEDIDA DE ROCAS Y ESTRATOS
 41 11 42 00 : INSTRUMENTOS DE AGRICULTIÓN
 46 18 15 00 : BARRA DE SEGURIDAD
 46 18 16 00 : CALZADO DE PROTECCIÓN
 46 18 17 00 : PROTECTORES DE CARA Y CABEZA
 46 18 18 00 : PROTECCIÓN Y ACCESORIOS PARA LA VISIÓN
 46 18 19 00 : PROTECTORES AUDITIVOS
 46 18 20 00 : PROTECCIÓN DE LA RESPIRACIÓN
 49 22 15 00 : ACCESORIOS PARA DEPORTE
 49 24 15 00 : EQUIPO DE PARQUES INFANTILES
 49 24 16 00 : EQUIPO DE RECREO
 55 12 16 00 : ETIQUETAS
 55 12 17 00 : SEMALIZACIÓN
 56 10 16 00 : MUEBLES PARA EL EXTERIOR
 56 10 19 00 : PIEZAS DE MOBILIARIO Y ACCESORIOS
 60 14 11 00 : JUEGOS
 70 11 15 00 : PLANTAS Y ÁRBOLES ORNAMENTALES
 70 11 16 00 : PLANTAS DE FLOR
 70 11 17 00 : PARQUES, JARDINES Y HUERTOS
 70 13 15 00 : PROTECCIÓN DEL TERRENO Y DEL SUELO
 70 13 16 00 : PREPARACIÓN DEL TERRENO Y DEL SUELO

***** CONTINUA *****

Pag. 163 de 181

CAMARA DE COMERCIO DE TUNJA
OCHOA GARCIA HECTOR MAURICIO
 Fecha expedición: 2023/03/06 - 15:45:42 - RucNo: 500742911 - Num. Operación: 99 USU/PUB/EX/2023/05/052

*** EXPEDIDO A TRAVES DEL SISTEMA VIRTUAL S.I.I. ***

70 17 15 00 : DESARROLLO
 70 17 18 00 : SERVICIOS DE DRENAJE
 72 10 15 00 : SERVICIOS DE APOYO PARA LA CONSTRUCCIÓN
 72 10 29 00 : SERVICIOS DE MANTENIMIENTO Y REPARACIÓN DE INSTALACIONES
 72 10 33 00 : SERVICIOS DE MANTENIMIENTO Y REPARACIÓN DE INFRAESTRUCTURA
 72 14 10 00 : SERVICIOS DE CONSTRUCCIÓN DE AUTOPISTAS Y CARRETERAS
 72 14 11 00 : SERVICIOS DE CONSTRUCCIÓN Y REVESTIMIENTO DE INFRAEST...
 72 14 15 00 : SERVICIOS DE PREPARACIÓN DE TIERRAS
 72 14 16 00 : SERVICIOS DE CONSTRUCCIÓN DE SISTEMAS DE TRÁNSITO PASIVO
 72 14 17 00 : SERVICIOS DE ALQUILER O ARRENDAMIENTO DE EQUIPO Y MAQUINARIA DE CONSTRU...
 72 15 11 00 : SERVICIOS DE CONSTRUCCIÓN DE PLUMBERÍA
 72 15 15 00 : SERVICIOS DE SISTEMAS ELÉCTRICOS
 72 15 27 00 : SERVICIOS DE INSTALACIÓN Y REPARACIÓN DE CONCRETO
 72 15 29 00 : SERVICIOS DE MONTAJE DE ACERO ESTRUCTURAL
 72 15 32 00 : SERVICIOS DE RECUBRIMIENTO, HIPERREHABILITACIÓN PROTECCIÓN CONTRA CLIM...
 72 14 12 00 : SERVICIOS DE CONSTRUCCIÓN HERRIA
 72 14 14 00 : SERVICIOS DE CONSTRUCCIÓN Y REPARACIÓN DE FACILIDADES DE DETENCIÓN
 72 15 13 00 : SERVICIOS DE PINTURA E INSTALACIÓN DE PAPEL DE COLGADURA
 72 15 18 00 : SERVICIOS DE MANTENIMIENTO Y REPARACIÓN DE INSTALACIÓN DE MÁQUINAS
 72 15 19 00 : SERVICIOS DE ALBAÑILERÍA Y HANPOSTERÍA
 42 15 25 00 : SOHINISTROS DENTALES GENERALES
 72 15 34 00 : SERVICIOS DE APAREJAMIENTO Y ARDIAJE
 72 15 35 00 : SERVICIOS DE LIMPIEZA ESTRUCTURAL EXTERNA
 72 15 40 00 : SERVICIOS DE EDIFICIOS ESPECIALIZADOS Y COMERCIOS
 72 15 39 00 : SERVICIO DE PREPARACIÓN DE OBRAS DE CONSTRUCCIÓN
 73 12 18 00 : SERVICIOS DE INDUSTRIA DE PRODUCTOS DE MINERALES NO METÁLICOS
 73 18 10 00 : SERVICIOS DE MAQUINADO
 73 18 19 00 : SERVICIOS DE SOLDADURA
 76 11 15 00 : SERVICIOS DE LIMPIEZA Y MANTENIMIENTO DE EDIFICIOS GENERALES Y DE OFICINAS
 77 10 15 00 : EVALUACIÓN DE IMPACTO AMBIENTAL
 77 11 16 00 : REHABILITACIÓN AMBIENTAL
 78 10 21 00 : SERVICIOS DE OLEODUCTOS
 80 10 16 00 : CENERÍA DE PROYECTOS
 81 10 15 00 : INGENIERÍA CIVIL Y ARQUITECTURA
 81 10 17 00 : INGENIERÍA ELÉCTRICA Y ELECTRÓNICA
 81 10 22 00 : INGENIERÍA DE TRANSPORTE
 81 14 15 00 : CONTROL DE CALIDAD
 81 14 18 00 : ADMINISTRACIÓN DE INSTALACIONES
 81 15 16 00 : CARTOGRAFÍA
 81 15 17 00 : GEOLOGÍA
 90 15 17 00 : PARQUES DE DIVERSIONES
 95 11 15 00 : VIAS DE TRÁFICO LIMITADO
 95 11 16 00 : VIAS DE TRÁFICO ABIERTO
 95 12 15 00 : EDIFICIOS Y ESTRUCTURAS COMERCIALES Y DE ENTRETENIMIENTO
 95 12 16 00 : EDIFICIOS Y ESTRUCTURAS DE TRANSPORTE
 95 12 17 00 : EDIFICIOS Y ESTRUCTURAS PÚBLICOS
 95 12 23 00 : EDIFICIOS Y ESTRUCTURAS DE SAEMD Y DEPORTIVAS

***** CONTINUA *****

Pag. 164 de 181

94

CAMARA DE COMERCIO DE TUNJA
OCHOA GARCIA HECTOR MAURICIO
Fecha expedición: 2023/03/06 - 15:45:42 **** RucNo. No. 5209742811 **** Num. Operación: 59 USUPUBXK 2023/03/06 0062

*** EXPEDIDO A TRAVES DEL SISTEMA VIRTUAL S.I.L. ***

95 13 15 00	: TARIHAS Y GRADERIAS
81 10 16 00	: INGENIERIA MECANICA
27 13 17 00	: CILINDROS NEUMATICOS Y COMPONENTES
27 13 15 00	: HERRAMIENTAS NEUMATICAS
27 11 21 00	: HERRAMIENTAS MECANICAS
27 11 22 00	: HERRAMIENTAS DE ALBAÑILERIA Y CONCRETO
22 10 15 00	: MAQUINARIA PARA TRABAJO DE DESMORTE
30 19 16 00	: ESCALERAS Y ACCESORIOS DE ANCHAJE
40 16 15 00	: FILTROS
27 11 22 00	: JUEGOS DE HERRAMIENTAS
72 12 14 00	: SERVICIOS DE CONSTRUCCION DE EDIFICIOS PUBLICOS ESPECIALIZADOS
72 14 13 00	: SERVICIO DE CONSTRUCCION DE FACILIDADES ATLETICAS Y RECREATIVAS
72 15 31 00	: SERVICIOS DE CONSTRUCCION DE FACILIDADES ATLETICAS Y RECREATIVAS

EXPERIENCIA No. 91 :
NÚMERO CONSECUTIVO DEL CONTRATO: 091
CONTRATO CELEBRADO POR : 13 - CONSORCIO O UNIÓN TEMPORAL
NOMBRE DEL CONTRATISTA : CONSORCIO VIAL 2H
NOMBRE DEL CONTRATANTE : GOBERNACION DE BOYACA
VALOR CONTRATADO EN SMMLV : 26486,74
PORCENTAJE DE PARTICIPACION EN EL VALOR EJECUTADO EN CASO DE CONSORCIOS Y UNIONES TEMPORALES : 38%

SG	FM	CL	PR	- DESCRIPCIÓN
11	11	15	00	: BARRO Y TIERRA
11	11	16	00	: PIEDRA
22	10	16	00	: EQUIPO DE PAVIMENTACION
25	10	16	00	: VEHICULOS DE TRANSPORTE DE PRODUCTOS Y MATERIALES
27	11	22	00	: HERRAMIENTAS DE ALBAÑILERIA Y CONCRETO
27	11	27	00	: HERRAMIENTAS MECANICAS
27	13	15	00	: HERRAMIENTAS NEUMATICAS
27	13	17	00	: CILINDROS NEUMATICOS Y COMPONENTES
30	11	16	00	: CEMENTO Y CAL
30	11	18	00	: AGREGADOS
30	11	19	00	: ELEMENTOS PARA REFORZAR CONCRETO
30	12	15	00	: DERIVADOS BITUMINOSOS
30	12	16	00	: ASFALTOS
30	12	17	00	: MATERIALES DE CONSTRUCCION DE CAMINOS Y CARRITERAS
30	16	17	00	: SUELOS
31	21	15	00	: PINTURAS Y TAPA POROS
31	21	16	00	: ADITIVOS PARA PINTURAS
31	21	17	00	: ACABADOS EN GENERAL
31	21	19	00	: APLICADORES DE PINTURA Y ACCESORIOS PARA PINTAR
40	14	17	00	: MATERIAL DE FERRETERIA Y ACCESORIOS
41	13	39	00	: EQUIPO PARA MEDICION DE SUELOS
41	13	40	00	: EQUIPO DE MEDIDA DE ROCAS Y ESTRATOS
55	12	17	00	: SEÑALIZACION

***** CONTINUA *****

Pag. 103 de 104

CAMARA DE COMERCIO DE TUNJA
OCHOA GARCIA HECTOR MAURICIO
Fecha expedición: 2023/03/06 - 15:45:42 **** RucNo. No. 5209742811 **** Num. Operación: 59 USUPUBXK 2023/03/06 0062

*** EXPEDIDO A TRAVES DEL SISTEMA VIRTUAL S.I.L. ***

55 12 19 00	: SEÑALIZACIONES
70 11 15 00	: PLANTAS Y ARBOLES ORNAMENTALES
70 11 17 00	: PARQUES, JARDINES Y HUERTOS
70 17 18 00	: SERVICIOS DE DRENAJE
72 10 15 00	: SERVICIOS DE APOYO PARA LA CONSTRUCCION
72 10 29 00	: SERVICIOS DE MANTENIMIENTO Y REPARACION DE INSTALACIONES
72 10 33 00	: SERVICIOS DE MANTENIMIENTO Y REPARACION DE INFRAESTRUCTURA
72 12 11 00	: SERVICIOS DE CONSTRUCCION DE EDIFICIOS COMERCIALES Y DE OFICINA
72 12 14 00	: SERVICIOS DE CONSTRUCCION DE EDIFICIOS PUBLICOS ESPECIALIZADOS
72 14 10 00	: SERVICIOS DE CONSTRUCCION DE AUTOPISTAS Y CARRETERAS
72 14 11 00	: SERVICIOS DE CONSTRUCCION Y REVESTIMIENTO Y PAVIMENTACION DE INFRAEST...
72 14 13 00	: SERVICIO DE CONSTRUCCION DE FACILIDADES ATLETICAS Y RECREATIVAS
72 14 14 00	: SERVICIOS DE CONSTRUCCION Y REPARACION DE FACILIDADES DE DETENCION
72 14 15 00	: SERVICIOS DE PREPARACION DE TIERRAS
72 14 16 00	: SERVICIOS DE CONSTRUCCION DE SISTEMAS DE TRANSITO MASIVO
72 14 17 00	: SERVICIOS DE ALQUILER O ARRENDAMIENTO DE EQUIPO Y MAQUINARIA DE CONSTRU...
72 15 11 00	: SERVICIOS DE CONSTRUCCION DE PLUMERIA
72 15 18 00	: SERVICIOS DE MANTENIMIENTO Y REPARACION DE INSTALACION DE MAQUINAS
72 15 19 00	: SERVICIOS DE ACABADOS Y PLOMERIA
72 15 27 00	: SERVICIOS DE INSTALACION Y REPARACION DE CONCRETO
72 15 29 00	: SERVICIOS DE MONTAJE DE ACERO ESTRUCTURAL
72 15 32 00	: SERVICIOS DE RECUBRIMIENTO, IMPERMEABILIZACION PROTECCION CONTRA CLIM...
72 15 37 00	: SERVICIOS DE INSTALACION, MANTENIMIENTO Y REPARACION DE EQUIPOS Y CON...
72 15 39 00	: SERVICIO DE PREPARACION DE OBRAS DE CONSTRUCCION
78 12 16 00	: DISPOSICION DE DESECHOS NO PELIGROSOS
77 10 15 00	: EVALUACION DE IMPACTO AMBIENTAL
77 11 16 00	: REHABILITACION AMBIENTAL
78 10 18 00	: TRANSPORTE DE CARGA POR CARRETERA
80 10 16 00	: GERENCIA DE PROYECTOS
81 10 15 00	: INGENIERIA CIVIL Y ARQUITECTURA
81 10 22 00	: INGENIERIA DE TRANSPORTE
83 10 16 00	: SERVICIOS DE ACUEDUCTO Y ALCANTARILLADO
95 11 15 00	: VIAS DE TRAFICO LIMITADO
95 11 16 00	: VIAS DE TRAFICO ABIERTO
95 12 16 00	: EDIFICIOS Y ESTRUCTURAS DE TRANSPORTE
95 12 17 00	: EDIFICIOS Y ESTRUCTURAS PUBLICOS
95 12 18 00	: EDIFICIOS Y ESTRUCTURAS UTILITARIOS

EXPERIENCIA No. 92 :
NÚMERO CONSECUTIVO DEL CONTRATO: 092
CONTRATO CELEBRADO POR : 13 - CONSORCIO O UNIÓN TEMPORAL
NOMBRE DEL CONTRATISTA : CONSORCIO UNIDADES ARCAJUMU
NOMBRE DEL CONTRATANTE : MUNICIPIO DE ARCAJUMU
VALOR CONTRATADO EN SMMLV : 1373,91
PORCENTAJE DE PARTICIPACION EN EL VALOR EJECUTADO EN CASO DE CONSORCIOS Y UNIONES TEMPORALES : 1%

***** CONTINUA *****

Pag. 106 de 104

CAMARA DE COMERCIO DE TUNJA
OCHOA GARCIA HECTOR MAURICIO
Fecha expedición: 2023/03/06 - 15:45:42 **** RucNo. No. 5209742811 **** Num. Operación: 59 USUPUBXK 2023/03/06 0062

*** EXPEDIDO A TRAVES DEL SISTEMA VIRTUAL S.I.L. ***

95 12 17 00	: EDIFICIOS Y ESTRUCTURAS PUBLICOS
95 12 19 00	: EDIFICIOS Y ESTRUCTURAS EDUCACIONALES Y DE ADMINISTRACION
81 10 15 00	: INGENIERIA CIVIL Y ARQUITECTURA
76 11 15 00	: SERVICIOS DE LIMPIEZA Y MANTENIMIENTO DE EDIFICIOS GENERALES Y DE OFICINAS
76 11 16 00	: LIMPIEZA DE VEHICULOS DE TRANSPORTE
73 18 19 00	: SERVICIOS DE SOLDADURA
73 18 11 00	: SERVICIOS DE REVESTIMIENTO
72 15 36 00	: SERVICIOS DE TERMINADO INTERIOR, DOTACION Y REMODELACION
72 15 45 00	: SERVICIOS DE MANTENIMIENTO E INSTALACION DE EQUIPO PESADO
72 15 34 00	: SERVICIOS DE APAREJAMIENTO Y ANCHAJE
72 15 32 00	: SERVICIOS DE RECUBRIMIENTO, IMPERMEABILIZACION PROTECCION CONTRA CLIM...
72 15 31 00	: SERVICIOS DE CONSTRUCCION DE FACILIDADES ATLETICAS Y RECREATIVAS
72 15 30 00	: SERVICIOS DE VIDRIOS Y VENTANERIA
72 15 27 00	: SERVICIOS DE INSTALACION Y REPARACION DE CONCRETO
72 15 25 00	: SERVICIOS DE INSTALACION DE PISOS
72 15 28 00	: SERVICIOS DE PERFORACION DE POZOS DE AGUA
72 15 24 00	: SERVICIOS DE MONTAJE E INSTALACION DE VENTANAS Y PUERTAS
72 15 23 00	: SERVICIOS DE CARPINTERIA
72 15 22 00	: SERVICIOS DE BALDOSAS, TERCERO Y HERRAJE Y HERRAJES
72 15 20 00	: SERVICIOS DE PANETADO Y DRYWALL
72 15 19 00	: SERVICIOS DE ALBAÑILERIA Y PLOMERIA
72 15 15 00	: SERVICIOS DE SISTEMAS ELECTRICOS
72 15 14 00	: SERVICIOS DE CONSTRUCCION DE RECUBRIMIENTOS DE TUBOS
72 15 13 00	: SERVICIOS DE PINTURA E INSTALACION DE PAPEL DE DORSADURA
72 14 15 00	: SERVICIOS DE PREPARACION DE TIERRAS
72 14 11 00	: SERVICIOS DE CONSTRUCCION Y REVESTIMIENTO Y PAVIMENTACION DE INFRAEST...
72 14 14 00	: SERVICIOS DE CONSTRUCCION Y REPARACION DE FACILIDADES DE DETENCION
72 10 33 00	: SERVICIOS DE MANTENIMIENTO Y REPARACION DE INFRAESTRUCTURA
72 10 15 00	: SERVICIOS DE APOYO PARA LA CONSTRUCCION
56 10 15 00	: MUEBLES
55 12 19 00	: SEÑALIZACIONES
55 12 17 00	: SEÑALIZACION
47 13 17 00	: SONIDISTAS PARA AEROS
46 17 15 00	: CERRADURAS, ELEMENTOS DE SEGURIDAD Y ACCESORIOS
40 17 15 00	: TUBOS Y TUBERIAS COMERCIALES
39 13 17 00	: CONDUCTOS ELECTRICOS, ELECTRODUCTOS Y CABLES AEROS
83 10 15 00	: SERVICIOS DE ACUEDUCTO Y ALCANTARILLADO
39 11 25 00	: UNIDADES DE ESCUELAS Y ESTADIOS
31 37 11 00	: LABRILLOS REFRACTARIOS
72 15 11 00	: SERVICIOS DE CONSTRUCCION DE PLUMERIA
31 34 16 00	: CONJUNTOS DE LÁMINA CON ACABADO LIGADO
31 24 17 00	: ESPEJOS
31 25 15 00	: ACTIVADORES
30 18 16 00	: INSTALACIONES RESIDENCIALES NO SANITARIAS
30 18 15 00	: PORCELANA SANITARIA
30 17 20 00	: PUERTAS

***** CONTINUA *****

Pag. 107 de 104

CAMARA DE COMERCIO DE TUNJA
OCHOA GARCIA HECTOR MAURICIO
Fecha expedición: 2023/03/06 - 15:45:42 **** RucNo. No. 5209742811 **** Num. Operación: 59 USUPUBXK 2023/03/06 0062

*** EXPEDIDO A TRAVES DEL SISTEMA VIRTUAL S.I.L. ***

30 17 19 00	: LIBROS DE VENTANAS
30 17 17 00	: PRODUCTOS DE CRISTAL
30 17 16 00	: VENTANAS
30 16 24 00	: LIBROS DIVISORTOS
30 16 23 00	: ACCESORIOS PARA GABINETES
30 16 15 00	: MATERIALES PARA ACABADOS DE PAREDES
49 21 16 00	: MATERIAL PARA TAJADOS Y TECIDOS
30 14 17 00	: CAPAS DE SELLAMIENTO DE AISLAMIENTO
30 13 16 00	: LABRILLOS
30 13 15 00	: BLOQUES
30 12 17 00	: MATERIALES DE CONSTRUCCION DE CAMINOS Y CARRILERAS
26 12 16 00	: CABLES ELECTRICOS Y ACCESORIOS
30 14 29 00	: TORNILLOS Y RECIPIENTES ALMACENADORES
49 21 16 00	: EQUIPO DE GOLF
56 12 20 00	: MUEBLES DE LABORATORIO
72 15 16 00	: SERVICIOS DE SISTEMAS ESPECIALIZADOS DE COMUNICACION
95 12 23 00	: EDIFICIOS Y ESTRUCTURAS DE SALUD Y DEPORTIVAS
31 16 20 00	: CLAVOS
71 12 11 00	: SERVICIOS DE TUBERIA ABUJADA
27 13 16 00	: ACCESORIOS DE ATRE Y CONECTORES
30 17 15 00	: FUERTAS
31 21 19 00	: APLICADORES DE PINTURA Y ACCESORIOS PARA PINTAR
30 15 18 00	: MATERIALES PARA REVESTIMIENTO DE PAREDES Y EXTERIOR
30 16 19 00	: MOLDEADO Y CARPINTERIA MECANICA
72 15 35 00	: SERVICIOS DE LIMPIEZA ESTRUCTURAL EXTERNA
30 17 21 00	: FUERTAS PARA GARAJE Y OPERADORES
30 10 32 00	: ENREJADO
22 10 15 00	: MAQUINARIA PARA TRABAJO DE DESMORTE
27 13 17 00	: CILINDROS NEUMATICOS Y COMPONENTES
27 11 22 00	: HERRAMIENTAS DE ALBAÑILERIA Y CONCRETO
27 11 27 00	: HERRAMIENTAS MECANICAS
26 12 15 00	: ALAMBRE ELECTRICO
30 14 16 00	: MATERIALES PARA TECHOS
39 12 13 00	: CUADROS, REGISTROS Y NEMAJE PARA ELECTRICIDAD
72 14 17 00	: SERVICIOS DE ALQUILER O ARRENDAMIENTO DE EQUIPO Y MAQUINARIA DE CONSTRU...
25 11 15 00	: EMBAJACIONES MARITIMAS COMERCIALES
95 12 15 00	: EDIFICIOS Y ESTRUCTURAS COMERCIALES Y DE ENTRETENIMIENTO
72 15 29 00	: SERVICIOS DE MONTAJE DE ACERO ESTRUCTURAL
72 10 29 00	: SERVICIOS DE MANTENIMIENTO Y REPARACION DE INSTALACIONES
80 10 16 00	: GERENCIA DE PROYECTOS

EXPERIENCIA No. 93 :
NÚMERO CONSECUTIVO DEL CONTRATO: 093
CONTRATO CELEBRADO POR : 13 - CONSORCIO O UNIÓN TEMPORAL
NOMBRE DEL CONTRATISTA : CONSORCIO CIUDADADA OCHOA GARCIA
NOMBRE DEL CONTRATANTE : UNIDADES CASABARE
VALOR CONTRATADO EN SMMLV : 1082,59

***** CONTINUA *****

Pag. 108 de 104

76

CAMARA DE COMERCIO DE TUNJA
OCHOA GARCIA HECTOR MAURICIO
Fecha expedición: 2023/03/06 - 15:46:42 **** Récibo No. 5300742911 **** Num. Operación: 99 USUPUBEX 20230306 0362

*** EXPEDIDO A TRAVÉS DEL SISTEMA VIRTUAL S.I.I. ***

Porcentaje de Participación en el Valor Ejecutado en caso de Consorcios y Uniones Temporales: 604

SG	FM	CL	PA	DESCRIPCIÓN
11	11	15	00	BARRO Y TIERRA
11	11	15	00	PIEDRA
23	15	35	00	SISTEMAS DE PINTURA
23	27	15	00	MAQUINARIA DE SOLDADURA FUERTE
23	27	16	00	MAQUINARIA DE SOLDADURA DÉBIL
23	27	17	00	ACCESORIOS PARA SOLDAR, SOLDADURA FUERTE Y SOLDADURA DÉBIL
23	27	18	00	SUBMINISTRADOS PARA SOLDAR, SOLDADURA FUERTE Y SOLDADURA DÉBIL
24	10	16	00	EQUIPO DE IZAJE Y ACCESORIOS
24	10	17	00	TRANSPORTADORES Y ACCESORIOS
27	14	22	00	HERRAMIENTAS DE ALBAÑILERÍA Y CONCRETO
27	14	27	00	HERRAMIENTAS MECÁNICAS
27	13	15	00	HERRAMIENTAS NEUMÁTICAS
30	10	15	00	ÁNGULOS
30	10	17	00	VIGAS
30	10	23	00	PERFILES
30	10	24	00	VARIABLES
30	10	28	00	PILOTAJE
30	10	29	00	FILARES
30	10	31	00	RIFLES
30	10	36	00	PRODUCTOS ESTRUCTURALES
30	11	15	00	CONCRETO Y HORMIGOS
30	11	18	00	AGRIANOS
30	11	19	00	ELEMENTOS PARA REFORZAR CONCRETO
30	12	17	00	MATERIALES DE CONSTRUCCIÓN DE CAMINOS Y CARRILERAS
30	15	15	00	MATERIAL PARA TEJADOS Y TECHOS
30	15	16	00	ACCESORIOS PARA TEJADOS
30	15	17	00	CANALONES DE TEJADO Y ACCESORIOS
30	15	19	00	MATERIALES Y PRODUCTOS PARA ACABADOS
30	16	15	00	MATERIALES PARA TECHOS
30	17	18	00	CANADAYAS
30	19	15	00	ESCALERAS Y ANCHOS
30	19	16	00	ESCALERAS Y ACCESORIOS DE ANCHAJE
30	19	17	00	COBERTIZOS Y REBOLQUES DE CONSTRUCCIÓN
30	24	17	00	COMPONENTES SOPORTE Y COBERTURA DE TIENDAS, CAMPAS Y ESTRUCTURAS DE REH...
30	15	20	00	CEMENTO
30	16	15	00	MATERIALES PARA ACABADOS DE PAREDES
31	21	17	00	ACABADOS EN GENERAL
40	14	17	00	MATERIAL DE FERRETERÍA Y ACCESORIOS
40	17	15	00	TUBOS Y TUBERÍAS COMERCIALES
40	17	16	00	TUBOS Y TUBERÍAS INDUSTRIALES
40	18	19	00	TUBOS DE ACERO SOLDADOS
46	18	15	00	ROPA DE SEGURIDAD
46	18	16	00	CALZADO DE PROTECCIÓN

***** CONTINUA *****

Pag. 113 de 118

CAMARA DE COMERCIO DE TUNJA
OCHOA GARCIA HECTOR MAURICIO
Fecha expedición: 2023/03/06 - 15:46:42 **** Récibo No. 5300742911 **** Num. Operación: 99 USUPUBEX 20230306 0362

*** EXPEDIDO A TRAVÉS DEL SISTEMA VIRTUAL S.I.I. ***

46	18	17	00	PROTECTORES DE CARA Y CABEZA
46	18	18	00	PROTECCIÓN Y ACCESORIOS PARA LA VISIÓN
46	18	19	00	PROTECTORES AUDITIVOS
46	18	20	00	PROTECCIÓN DE LA RESPIRACIÓN
46	18	23	00	PROTECCIÓN ANTI CAÍDA Y EQUIPO DE RESCATE
72	10	15	00	SERVICIOS DE APOYO PARA LA CONSTRUCCIÓN
72	10	29	00	SERVICIOS DE MANTENIMIENTO Y REPARACIÓN DE INSTALACIONES
72	10	33	00	SERVICIOS DE MANTENIMIENTO Y REPARACIÓN DE INFRAESTRUCTURA
72	12	14	00	SERVICIOS DE CONSTRUCCIÓN DE EDIFICIOS PÚBLICOS ESPECIALIZADOS
72	14	10	00	SERVICIOS DE CONSTRUCCIÓN DE AUTOPISTAS Y CARRETERAS
72	14	11	00	SERVICIOS DE CONSTRUCCIÓN Y REVESTIMIENTO Y PAVIMENTACIÓN DE INFRAEST...
72	14	13	00	SERVICIO DE CONSTRUCCIÓN DE FACILIDADES ATLÉTICAS Y RECREATIVAS
72	14	14	00	SERVICIOS DE CONSTRUCCIÓN Y REPARACIÓN DE FACILIDADES DE DETECCIÓN
72	14	15	00	SERVICIOS DE PREPARACIÓN DE TIERRAS
72	14	17	00	SERVICIOS DE ALQUILER O ARRENDAMIENTO DE EQUIPO Y MAQUINARIA DE CONSTRU...
72	15	18	00	SERVICIOS DE MANTENIMIENTO Y REPARACIÓN DE INSTALACIÓN DE MÁQUINAS
72	15	19	00	SERVICIOS DE ALBAÑILERÍA Y HORMOSTERÍA
72	15	27	00	SERVICIOS DE INSTALACIÓN Y REPARACIÓN DE CONCRETO
72	15	29	00	SERVICIOS DE MONTAJE DE ACERO ESTRUCTURAL
72	15	31	00	SERVICIOS DE CONSTRUCCIÓN DE FACILIDADES ATLÉTICAS Y RECREATIVAS
72	15	32	00	SERVICIOS DE RECUBRIMIENTO, IMPERMEABILIZACIÓN PROTECCIÓN CONTRA CLIM...
72	15	33	00	SERVICIOS DE MANTENIMIENTO E INSTALACIÓN DE EQUIPO DE ESTACIÓN DE SER...
72	15	34	00	SERVICIOS DE APAREJAMIENTO Y ARMAJAJE
72	15	35	00	SERVICIOS DE LIMPIEZA ESTRUCTURAL EXTERNA
72	15	36	00	SERVICIOS DE TERMINADO INTERIOR, ROTACIÓN Y REINDELACIÓN
72	15	37	00	SERVICIOS DE INSTALACIÓN, MANTENIMIENTO Y REPARACIÓN DE EQUIPOS Y COM...
72	15	39	00	SERVICIO DE PREPARACIÓN DE OBRAS DE CONSTRUCCIÓN
73	18	19	00	SERVICIOS DE SOLDADURA
77	10	15	00	EVALUACIÓN DE IMPACTO AMBIENTAL
77	11	16	00	REHABILITACIÓN AMBIENTAL
80	10	16	00	GERENCIA DE PROYECTOS
81	10	15	00	INGENIERÍA CIVIL Y ARQUITECTURA
81	10	16	00	INGENIERÍA MECÁNICA
95	12	15	00	EDIFICIOS Y ESTRUCTURAS COMERCIALES Y DE ENTRETENIMIENTO
95	12	18	00	EDIFICIOS Y ESTRUCTURAS MILITARIAS
95	12	19	00	EDIFICIOS Y ESTRUCTURAS EDUCACIONALES Y DE ADMINISTRACIÓN
95	12	23	00	EDIFICIOS Y ESTRUCTURAS DE SALUD Y DEPORTIVAS
12	16	19	00	AGENTES DE IMPERMEABILIZACIÓN
22	10	20	00	EQUIPO Y MAQUINARIA DE DEMOLICIÓN DE EDIFICIOS
30	11	16	00	CEMENTO Y CAL
30	11	17	00	YESOS
30	13	16	00	LADRILLOS
30	13	17	00	AZULEJOS Y BALDOSAS
30	14	17	00	CAPAS DE SELLAMIENTO DE AISLAMIENTO
30	15	18	00	MATERIALES PARA REVESTIMIENTO DE PAREDES Y EXTERIOR
30	17	15	00	PUEBTAS
30	17	16	00	VENIJANAS

***** CONTINUA *****

Pag. 113 de 118

CAMARA DE COMERCIO DE TUNJA
OCHOA GARCIA HECTOR MAURICIO
Fecha expedición: 2023/03/06 - 15:46:42 **** Récibo No. 5300742911 **** Num. Operación: 99 USUPUBEX 20230306 0362

*** EXPEDIDO A TRAVÉS DEL SISTEMA VIRTUAL S.I.I. ***

30	18	17	00	GRIFOS
30	18	15	00	PORCELANA SANITARIA
40	10	17	00	CONTROL DE HUMEDAD
40	15	15	00	BOMBAS
45	12	15	00	CÁMARAS
47	13	18	00	SOLUCIONES DE LIMPIEZA Y DESINFECTACIÓN
55	12	17	00	SERIALIZACIÓN
55	12	19	00	SERIALIZACIONES
56	10	16	00	MUEBLES PARA EL EXTERIOR
70	11	15	00	PLANTAS Y ARBOLES ORNAMENTALES
70	11	17	00	PARKINGS, JARDINES Y HUERTOS
70	17	18	00	SERVICIOS DE DRENAJE
72	15	10	00	SERVICIOS DE CONSTRUCCIÓN Y MANTENIMIENTO DE CALDERAS Y BORROS
72	15	11	00	SERVICIOS DE CONSTRUCCIÓN DE PAREDES EXTERNAS Y LÁMINAS DE METAL
72	15	12	00	SERVICIOS DE CONSTRUCCIÓN Y MANTENIMIENTO DE HVAC CALEFACCIÓN Y ENFR...
72	15	13	00	SERVICIOS DE PINTURA E INSTALACIÓN DE PAPEL DE COLGADURA
72	15	14	00	SERVICIOS DE CONSTRUCCIÓN DE RECUBRIMIENTOS DE MUROS
72	15	15	00	SERVICIOS DE SISTEMAS ELÉCTRICOS
72	15	16	00	SERVICIOS DE SISTEMAS ESPECIALIZADOS DE COMUNICACIÓN
72	15	17	00	SERVICIOS DE INSTALACIÓN DE SISTEMAS DE SEGURIDAD FÍSICA E INDUSTRIAL
72	15	20	00	SERVICIOS DE PARTADO Y DRUMAL
72	15	21	00	SERVICIOS ACÚSTICOS Y DE AISLAMIENTO
72	15	22	00	SERVICIOS DE BALDOSAS TERRAZO Y HÁNDOL Y MOSAICOS
72	15	23	00	SERVICIOS DE CARPINTERÍA
72	15	24	00	SERVICIOS DE MONTAJE E INSTALACIÓN DE VENIJANAS Y PUERTAS
72	15	25	00	SERVICIOS DE INSTALACIÓN DE PISOS
72	15	26	00	SERVICIOS DE TEJADO Y PAREDES EXTERNAS Y LÁMINAS DE METAL
72	15	28	00	SERVICIOS DE PERFORACIÓN DE POCOS DE AGUA
72	15	30	00	SERVICIOS DE VIDRIOS Y VENTANERA
72	15	40	00	SERVICIOS DE EDIFICIOS ESPECIALIZADOS Y COMERCIOS
72	15	42	00	SERVICIOS DE MANTENIMIENTO Y REPARACIÓN DE INSTALACIÓN DE INSTRUMENTA...
72	15	43	00	SERVICIOS DE MANTENIMIENTO Y REPARACIÓN DE EQUIPO MOTIVO Y GENERACIÓN...
72	15	44	00	SERVICIOS DE MANTENIMIENTO Y FABRICACIÓN DE ACCESORIOS PARA TUBERÍAS
72	15	45	00	SERVICIOS DE MANTENIMIENTO E INSTALACIÓN DE EQUIPO PESADO
76	10	15	00	DESINFECTACIÓN
76	11	15	00	SERVICIOS DE LIMPIEZA Y MANTENIMIENTO DE EDIFICIOS GENERALES Y DE OFICINAS
76	11	16	00	SERVICIOS DE LIMPIEZA DE COMPONENTES DE EDIFICIOS
76	12	15	00	RECOLECCIÓN Y DISPOSICIÓN DE BASURAS
76	12	16	00	DISPOSICIÓN DE DESHECHOS NO PELIGROSOS
83	19	15	00	SERVICIOS DE ACURDADO Y ALCANTARILLADO
95	12	17	00	EDIFICIOS Y ESTRUCTURAS PÚBLICOS
81	14	15	00	CONTROL DE CALIDAD
81	14	18	00	ADMINISTRACIÓN DE INSTALACIONES
95	12	16	00	EDIFICIOS Y ESTRUCTURAS DE TRANSPORTE
40	16	15	00	FILTROS

***** CONTINUA *****

Pag. 113 de 118

CAMARA DE COMERCIO DE TUNJA
OCHOA GARCIA HECTOR MAURICIO
Fecha expedición: 2023/03/06 - 15:46:42 **** Récibo No. 5300742911 **** Num. Operación: 99 USUPUBEX 20230306 0362

*** EXPEDIDO A TRAVÉS DEL SISTEMA VIRTUAL S.I.I. ***

NÚMERO CONSECUTIVO DEL CONTRATO: 091

CONTRATO CELEBRADO POR: 3 - CONSORCIO O UNIÓN TEMPORAL

NOMBRE DEL CONTRATISTA: CONSORCIO HOSPITALARIO AM

NOMBRE DEL CONTRATANTE: MUNICIPIO DE PAIPA

VALOR CONTRATADO EN SIMBLV: 676,14

Porcentaje de Participación en el Valor Ejecutado en caso de Consorcios y Uniones Temporales: 994

SG	FM	CL	PA	DESCRIPCIÓN
11	11	15	00	BARRO Y TIERRA
11	11	16	00	PIEDRA
20	12	11	00	EQUIPO PARA CEMENTAR
22	10	16	00	EQUIPO DE PAVIMENTACIÓN
22	10	20	00	EQUIPO Y MAQUINARIA DE DEMOLICIÓN DE EDIFICIOS
23	15	35	00	SISTEMAS DE PINTURA
23	27	15	00	MAQUINARIA DE SOLDADURA FUERTE
23	27	16	00	MAQUINARIA DE SOLDADURA DÉBIL
24	10	16	00	EQUIPO DE IZAJE Y ACCESORIOS
25	10	16	00	VEHÍCULOS DE TRANSPORTE DE PRODUCTOS Y MATERIALES
26	12	15	00	ALAMBRE ELÉCTRICO
26	12	16	00	CABLES ELÉCTRICOS Y ACCESORIOS
26	12	17	00	CABLEADO PREFORMADO
27	11	22	00	HERRAMIENTAS DE ALBAÑILERÍA Y CONCRETO
27	14	27	00	HERRAMIENTAS MECÁNICAS
27	13	15	00	HERRAMIENTAS NEUMÁTICAS
27	13	17	00	CILINDROS NEUMÁTICOS Y COMPONENTES
30	10	24	00	VARIABLES
30	10	28	00	PILOTAJE
30	10	29	00	FILARES
30	10	31	00	RIFLES
30	10	32	00	ENREJADO
30	10	17	00	VIGAS
30	10	16	00	PRODUCTOS ESTRUCTURALES
30	11	15	00	CONCRETO Y HORMIGOS
30	11	16	00	CEMENTO Y CAL
30	11	17	00	YESOS
30	11	19	00	ELEMENTOS PARA REFORZAR CONCRETO
30	12	15	00	DERIVADOS BITUMINOSOS
30	12	16	00	ASFALTOS
30	12	17	00	MATERIALES DE CONSTRUCCIÓN DE CAMINOS Y CARRILERAS
30	12	18	00	MATERIALES DE ARQUITECTURA PAISAJÍSTICA
30	12	19	00	MATERIALES PARA ESTABILIZACIÓN Y REFORZO DE SUELOS
30	13	15	00	BLOQUES
30	13	16	00	LADRILLOS
30	13	17	00	AZULEJOS Y BALDOSAS
30	14	15	00	AISLAMIENTO TÉRMICO
30	14	16	00	AISLAMIENTO ESPECIAL

***** CONTINUA *****

Pag. 112 de 111

85



*** EXPEDIDO A TRAVES DEL SISTEMA VIRTUAL S.I.I. ***

- 30 14 17 00 : CAPAS DE SELLAMIENTO DE AISLAMIENTO
- 30 15 15 00 : MATERIAL PARA TEJADOS Y TECHOS
- 30 15 16 00 : ACCESORIOS PARA TECHOS
- 30 15 17 00 : CAÑALONES DE TEJADO Y ACCESORIOS
- 30 15 18 00 : MATERIALES PARA REVESTIMIENTO DE PAREDES Y EXTERIOR
- 30 15 19 00 : MATERIALES Y PRODUCTOS PARA ACABADOS
- 30 15 20 00 : CERCAJO
- 30 16 15 00 : MATERIALES PARA ACABADOS DE PAREDES
- 30 16 16 00 : MATERIALES PARA TECHOS
- 30 16 17 00 : SUELOS
- 30 16 18 00 : EBAHISTERIA
- 30 16 19 00 : MOLDEADO Y CARPINTERIA MECANICA
- 30 16 20 00 : MOLDEAS Y CARPINTERIA
- 30 16 21 00 : LAMINADOS INTERIORES
- 30 16 22 00 : HERRAJES
- 30 16 23 00 : ACCESORIOS PARA GABINETES
- 30 16 24 00 : MUROS DIVISORIOS
- 30 17 15 00 : PUERTAS
- 30 17 16 00 : VENTANAS
- 30 17 17 00 : PRODUCTOS DE CRISTAL
- 30 17 18 00 : CLARABOYAS
- 30 17 19 00 : MARCOS DE VENTANAS
- 30 17 20 00 : PUERTAS
- 30 17 21 00 : PUERTAS PARA GARAJE Y OPERADORES
- 30 18 15 00 : PORCELANA SANITARIA
- 30 18 17 00 : GRIFOS
- 30 18 18 00 : CABEZAS, CHORROS Y PARTES Y ACCESORIOS DE GRIFOS Y DUCHAS
- 30 19 15 00 : ESCALERAS Y ANDAMIOS
- 30 19 16 00 : ESCALERAS Y ACCESORIOS DE ANDAMIAJE
- 30 19 17 00 : COBERTIZOS Y BENEFICIOS DE CONSTRUCCION
- 30 19 18 00 : EQUIPOS Y MATERIALES PARA CONSTRUCCIONES TEMPORALES Y APOYO AL MANTENIM...
- 31 21 15 00 : PINTURAS Y TAPA POROS
- 31 21 16 00 : ADITIVOS PARA PINTURAS
- 31 21 17 00 : ACABADOS EN GENERAL
- 31 24 17 00 : ESPEJOS
- 31 34 12 00 : CONJUNTOS ENHACADOS DE PLACA
- 31 34 16 00 : CONJUNTOS DE LÁMINA CON ACABADO LIGADO
- 31 37 11 00 : LADRILLOS REFRACTARIOS
- 32 14 11 00 : PIEZAS Y ACCESORIOS DE TUBOS ELECTRONICOS
- 39 10 16 00 : LAMPARAS Y SOBIBILLAS
- 39 10 18 00 : COMPONENTES Y ACCESORIOS DE LAMPARA
- 39 10 19 00 : BALASTOS DE LAMPARAS Y TRANSFORMADORES DE LAMPARAS
- 39 11 15 00 : ILUMINACION DE INTERIORES Y ARTEFACTOS
- 39 11 16 00 : ILUMINACION EXTERIOR Y ARTEFACTOS
- 39 11 18 00 : ACCESORIOS DE ILUMINACION
- 39 11 19 00 : SEÑALIZACION E ILUMINACION DE EMPLEAZAMIENTOS PELIGROSOS
- 39 11 21 00 : ILUMINACION OPTICA

***** CONTINUA *****



*** EXPEDIDO A TRAVES DEL SISTEMA VIRTUAL S.I.I. ***

- 39 11 23 00 : ILUMINACION Y ACCESORIOS DE ESCENARIOS Y ESTUDIOS
- 39 11 25 00 : LUMINARIAS DE ESCENARIOS Y ESTUDIOS
- 39 12 10 00 : EQUIPAMIENTO PARA DISTRIBUCION Y CONVERSION DE ALIMENTACION
- 39 12 11 00 : CENTROS DE CONTROL Y DISTRIBUCION Y ACCESORIOS
- 39 12 15 00 : COMPUTADORES, CONTROLES Y RELES Y ACCESORIOS
- 39 12 16 00 : DISPOSITIVOS Y ACCESORIOS PARA LA PROTECCION DE CIRCUITOS
- 39 12 17 00 : FERRETERIA ELECTRICA Y SUMINISTROS
- 39 12 18 00 : INSTALACIONES DE EDIFICIOS INTELIGENTES - IBI
- 39 12 19 00 : DISPOSITIVOS Y ACCESORIOS DE SEGURIDAD ELECTRICA
- 39 12 20 00 : UNIDADES ELECTRICAS DE VELOCIDADES VARIABLES
- 39 12 21 00 : EQUIPO DE TRANSMISION Y DISTRIBUCION ELECTRICA
- 39 13 15 00 : HARCADORES DE ALAMBRE Y DISPOSITIVOS PARA HARCAR ALAMBRE
- 39 13 16 00 : DISPOSITIVOS DE PROTECCION DE ALAMBRE
- 39 13 17 00 : CONDUCTOS ELECTRICOS, ELECTRODUCTOS Y CABLES AEREOS
- 40 10 15 00 : VENTILACION
- 40 10 16 00 : CIRCULACION DEL AIRE Y PIEZAS Y ACCESORIOS
- 40 10 17 00 : FERRAJEMENTO
- 40 10 18 00 : EQUIPO DE CALEFACCION Y PIEZAS Y ACCESORIOS
- 40 10 19 00 : CONTROL DE HUMEDAD
- 40 10 21 00 : CRIMENEAS Y ACCESORIOS
- 40 14 16 00 : VALVULAS
- 40 14 17 00 : MATERIAL DE FERRETERIA Y ACCESORIOS
- 40 14 19 00 : CONJUNTOS
- 40 14 20 00 : MANCUERAS
- 40 15 15 00 : BOMBAS
- 40 15 16 00 : COMPRESORES
- 40 15 17 00 : PIEZAS Y ACCESORIOS DE BOMBA
- 40 16 15 00 : FILTROS
- 40 16 16 00 : PURIFICACION
- 40 17 15 00 : TUBOS Y TUBERIAS COMERCIALES
- 40 17 16 00 : TUBOS Y TUBERIAS INDUSTRIALES
- 40 17 17 00 : ADAPTADORES DE TUBOS
- 40 17 21 00 : Codos PARA TUBOS
- 40 17 25 00 : CONECTORES DE TUBOS
- 40 17 28 00 : Codos DE TUBOS
- 40 17 29 00 : UNIONES DE EXTENSION DE TUBOS
- 40 17 27 00 : CRUCES DE TUBOS
- 40 17 35 00 : TAPONES PARA TUBOS
- 40 17 36 00 : ACOPLAMIENTOS REDUCTORES PARA TUBOS
- 40 17 46 00 : T PARA TUBOS
- 40 17 53 00 : ACCESORIOS Y BRIDAS ESPECIALIZADOS PARA TUBOS
- 40 18 15 00 : TUBOS DE COBRE SOLDADOS
- 40 18 18 00 : TUBOS DE ACERO SOLDADOS
- 40 18 20 00 : TUBOS DE COBRE SIN UNIONES
- 40 18 23 00 : TUBOS DE ACERO SIN UNIONES
- 40 18 24 00 : TUBOS DE ACERO INOXIDABLE SIN UNIONES
- 40 18 31 00 : ACCESORIOS DE TUBOS

***** CONTINUA *****



*** EXPEDIDO A TRAVES DEL SISTEMA VIRTUAL S.I.I. ***

- 41 10 24 00 : EQUIPO DE CALEFACCION Y SECADORES PARA LABORATORIO
- 41 10 25 00 : EQUIPO ENTOMOLOGICO PARA LABORATORIO Y ACCESORIOS
- 41 10 30 00 : EQUIPO DE ENFRIAMIENTO PARA LABORATORIO
- 41 10 32 00 : EQUIPO DE LAVADO DE LABORATORIO
- 42 12 17 00 : MOBILIARIO CLINICO VETERINARIO
- 42 19 20 00 : MESAS DE EXAMEN O DE PROCEDIMIENTO CLINICO
- 42 15 17 00 : MUEBLES PARA LA CLINICA DENTAL
- 42 19 21 00 : ASIENTOS Y TABURETES CLINICOS Y PRODUCTOS RELACIONADOS
- 42 21 17 00 : AYUDAS DE COMUNICACION PARA PERSONAS FISICAMENTE DISCAPACITADAS
- 42 21 21 00 : APARATOS DE TIEMPO LIBRE Y RECREO PARA PERSONAS FISICAMENTE DISCAPACIT...
- 42 25 14 00 : EQUIPO Y DISPOSITIVOS DE EJERCICIO DE REHABILITACION
- 42 25 17 00 : PRODUCTOS PARA ENTRENAMIENTO DEL NIÑO DE AIDAR
- 42 26 17 00 : MUEBLES DE AUTOPSIAS
- 42 26 18 00 : EQUIPO Y SUMINISTROS DE TRANSPORTE Y ALMACENAJE DEL CADAVER
- 42 27 15 00 : PRODUCTOS PARA EL CONTROL RESPIRATORIO
- 42 27 16 00 : PRODUCTOS DE COMPROBACION Y TRATAMIENTO DE LAS FUNCIONES PULMONARES
- 42 27 17 00 : SISTEMAS Y DISPOSITIVOS DE TERAPIA DE ENTREGA DE OXIGENO
- 42 27 22 00 : VENTILADORES Y ACCESORIOS DE CRESCION MECANICA POSITIVA
- 42 27 25 00 : APARATOS DE ANESTESIA, Y ACCESORIOS Y SUMINISTROS
- 43 21 15 00 : COMPUTADORES
- 43 21 16 00 : ACCESORIOS DE COMPUTADOR
- 43 21 17 00 : DISPOSITIVOS INFORMATICOS DE ENTRADA DE DATOS
- 43 21 18 00 : ACCESORIOS DE DISPOSITIVOS DE ENTRADA DE DATOS DE COMPUTADOR
- 43 21 19 00 : MONITORES Y PANTALLAS DE COMPUTADOR
- 43 21 21 00 : IMPRESORAS DE COMPUTADOR
- 43 21 22 00 : SISTEMAS DE MANEJO DE ALMACENAMIENTO DE DATOS DE COMPUTADOR
- 43 22 17 00 : EQUIPO FIJO DE RED Y COMPONENTES
- 43 22 26 00 : EQUIPO DE SERVICIO DE RED
- 43 22 25 00 : EQUIPO DE SEGURIDAD DE RED
- 43 22 28 00 : EQUIPO DE TELEFONIA
- 43 22 29 00 : ACCESORIOS DE EQUIPO DE TELEFONIA
- 43 22 31 00 : COMPONENTES Y EQUIPO DE INFRAESTRUCTURA DE REDES MOVILES Y DIGITALES
- 43 22 33 00 : DISPOSITIVOS Y EQUIPOS PARA INSTALACION DE CONECTIVIDAD DE REDES Y DAT...
- 45 12 15 00 : CÁMARAS
- 45 12 16 00 : ACCESORIOS PARA CÁMARAS
- 46 17 16 00 : EQUIPO DE VIGILANCIA Y DETECCIÓN
- 46 18 15 00 : BOPA DE SEGURIDAD
- 46 18 16 00 : CALZADO DE PROTECCION
- 46 18 18 00 : PROTECCION Y ACCESORIOS PARA LA VISION
- 46 18 19 00 : PROTECTORES AUDITIVOS
- 46 18 20 00 : PROTECCION DE LA RESPIRACION
- 46 18 23 00 : PROTECCION ANTI CAIDA Y EQUIPO DE RESCATE
- 46 19 15 00 : PREVENCIÓN CONTRA INCENDIOS
- 46 19 16 00 : EQUIPO CONTRA INCENDIOS
- 47 12 16 00 : MÁQUINAS Y ACCESORIOS PARA PISOS
- 47 13 18 00 : SOLUCIONES DE LIMPIEZA Y DESINFECCION
- 48 10 15 00 : EQUIPO PARA COCINAR O CALENTAR

***** CONTINUA *****



*** EXPEDIDO A TRAVES DEL SISTEMA VIRTUAL S.I.I. ***

- 48 10 16 00 : EQUIPOS PARA PREPARADO DE ALIMENTOS
- 48 10 20 00 : MOBILIARIO DE RESTAURANTES
- 48 12 12 00 : MESAS DE JUEGO Y JUEGOS
- 49 20 15 00 : EQUIPO DE ENTRENAMIENTO PARA AEROBICOS
- 49 21 18 00 : EQUIPO DE ENTRENAMIENTO DE PESAS Y RESISTENCIA
- 49 22 15 00 : ACCESORIOS PARA DEPORTE
- 49 24 15 00 : EQUIPO DE PARQUES INFANTILES
- 49 24 16 00 : EQUIPO DE RECREO
- 52 13 15 00 : CORTINAS Y KOPAJE
- 52 13 16 00 : PERSIANAS
- 52 13 17 00 : ACCESORIOS Y FERRETERIA PARA TRATAMIENTO DE VENTANAS
- 52 14 18 00 : UTILES ELECTRODOMESTICOS
- 52 16 15 00 : EQUIPOS AUDIOVISUALES
- 52 16 16 00 : ACCESORIOS DE EQUIPO AUDIOVISUAL
- 52 17 10 00 : TRATAMIENTOS DE PARED DE BAÑO
- 53 12 16 00 : ETIQUETAS
- 53 12 17 00 : SERIALIZACION
- 53 12 19 00 : SERIALIZACIONES
- 56 10 15 00 : MUEBLES
- 56 10 16 00 : MUEBLES PARA EL EXTERIOR
- 56 10 17 00 : MUEBLES DE OFICINA
- 56 10 18 00 : ACCESORIOS Y MUEBLES DE BEBE Y NIÑO
- 56 10 19 00 : PIEZAS DE MOBILIARIO Y ACCESORIOS
- 56 11 20 00 : MUEBLES DE APOYO DE LA COMPUTADORA
- 56 11 21 00 : ASIENTOS
- 56 11 23 00 : PARTES Y ACCESORIOS PARA ASIENTOS DE AUDITORIOS O ESTADIOS O DE USO ESP...
- 56 12 12 00 : MOBILIARIO DE SALA DE PRIMEROS AUXILIOS
- 56 12 14 00 : MOBILIARIO DE CAFETERIA Y COMEDOR
- 56 12 16 00 : MOBILIARIO PARA EL TIEMPO DE DESCANSO Y UCTO CREATIVO PARA GUARDERIA 1...
- 56 12 20 00 : MUEBLES DE LABORATORIO
- 60 14 11 00 : JUEGOS
- 70 11 15 00 : PLANTAS Y ARBOLES ORNAMENTALES
- 70 11 17 00 : PARQUES, JARDINES Y HUERTOS
- 70 17 18 00 : SERVICIOS DE DRENAJE
- 72 10 15 00 : SERVICIOS DE APOYO PARA LA CONSTRUCCION
- 72 10 21 00 : CONTROL DE FLAJAS
- 72 10 29 00 : SERVICIOS DE MANTENIMIENTO Y REPARACION DE INSTALACIONES
- 72 10 33 00 : SERVICIOS DE MANTENIMIENTO Y REPARACION DE INFRAESTRUCTURA
- 72 12 14 00 : SERVICIOS DE CONSTRUCCION DE EDIFICIOS PUBLICOS ESPECIALIZADOS
- 72 12 15 00 : SERVICIOS DE CONSTRUCCION DE PLANTAS INDUSTRIALES
- 72 14 10 00 : SERVICIOS DE CONSTRUCCION DE AUTOPISTAS Y CARRETERAS
- 72 14 11 00 : SERVICIOS DE CONSTRUCCION Y REVESTIMIENTO Y FAVIMENTACION DE INFRAEST...
- 72 14 15 00 : SERVICIOS DE PREPARACION DE TIERRAS
- 72 14 13 00 : SERVICIO DE CONSTRUCCION DE FACILIDADES ATLETICAS Y RECREATIVAS
- 72 14 17 00 : SERVICIOS DE ALQUILER O ARRENDAMIENTO DE EQUIPO Y MAQUINARIA DE CONSTR...
- 72 15 10 00 : SERVICIOS DE CONSTRUCCION Y MANTENIMIENTO DE CALERAS Y HORNOS

***** CONTINUA *****

**CÁMARA DE COMERCIO DE TUNJA
OCHOA GARCÍA HECTOR MAURICIO**
Fecha expedición: 2023/03/06 15:45:42 *** Ruc: Bs No. 500742811 *** Num. Operación: 99 USU/PUB/EX/2023/056/0562

*** EXPEDIDO A TRAVÉS DEL SISTEMA VIRTUAL S.I.I. ***

72 15 11 00 :	SERVICIOS DE CONSTRUCCIÓN DE PIEDRÍA
72 15 12 00 :	SERVICIOS DE CONSTRUCCIÓN Y MANTENIMIENTO DE HVAC CALEFACCIÓN Y ENFRÍ...
72 15 13 00 :	SERVICIOS DE PINTURA E INSTALACIÓN DE PAPEL DE COLGADURA
72 15 14 00 :	SERVICIOS DE CONSTRUCCIÓN DE RECUBRIMIENTOS DE MUROS
72 15 15 00 :	SERVICIOS DE SISTEMAS ELÉCTRICOS
72 15 16 00 :	SERVICIOS DE SISTEMAS ESPECIALIZADOS DE COMUNICACIÓN
72 15 17 00 :	SERVICIOS DE INSTALACIÓN DE SISTEMAS DE SEGURIDAD FÍSICA E INDUSTRIAL
72 15 18 00 :	SERVICIOS DE MANTENIMIENTO Y REPARACIÓN DE INSTALACIÓN DE MÁQUINAS
72 15 19 00 :	SERVICIOS DE ALBAÑILERÍA Y MAESTRÍA
72 15 20 00 :	SERVICIOS DE PAÑETADO Y DRYWALL
72 15 21 00 :	SERVICIOS ACÚSTICOS Y DE AISLAMIENTO
72 15 22 00 :	SERVICIOS DE MAJORAS TERRAZO Y MÁRMOL Y MOSAICOS
72 15 23 00 :	SERVICIOS DE CARPINTERÍA
72 15 24 00 :	SERVICIOS DE MONTAJE E INSTALACIÓN DE VENTANAS Y PUERTAS
72 15 25 00 :	SERVICIOS DE INSTALACIÓN DE PISOS
72 15 26 00 :	SERVICIOS DE YERBADO Y PAREDES EXTERNAS Y LÁMINAS DE METAL
72 15 27 00 :	SERVICIOS DE INSTALACIÓN Y REPARACIÓN DE CONCRETO
72 15 28 00 :	SERVICIOS DE PERFORACIÓN DE POZOS DE AGUA
72 15 29 00 :	SERVICIOS DE MONTAJE DE ACERO ESTRUCTURAL
72 15 30 00 :	SERVICIOS DE VIDRIOS Y VENTANERÍA
72 15 31 00 :	SERVICIOS DE CONSTRUCCIÓN DE FACILIDADES ATLÉTICAS Y RECREATIVAS
72 15 32 00 :	SERVICIOS DE RECUBRIMIENTO, IMPERMEABILIZACIÓN PROTECCIÓN CONTRA CLIM...
72 15 33 00 :	SERVICIOS DE MANTENIMIENTO E INSTALACIÓN DE EQUIPO DE ESTACIÓN DE SER...
72 15 34 00 :	SERVICIOS DE APARTEJAMIENTO Y AMOBILIAR
72 15 35 00 :	SERVICIOS DE LIMPIEZA ESTRUCTURAL EXTERNA
72 15 36 00 :	SERVICIOS DE TERMINADO INTERIOR, ESTACIÓN Y REMODELACIÓN
72 15 37 00 :	SERVICIOS DE INSTALACIÓN, MANTENIMIENTO Y REPARACIÓN DE EQUIPOS Y CON...
72 15 39 00 :	SERVICIOS DE PREPARACIÓN DE OBRAS DE CONSTRUCCIÓN
72 15 40 00 :	SERVICIOS DE EDIFICIOS ESPECIALIZADOS Y COMERCIOS
72 15 41 00 :	SERVICIOS DE MANTENIMIENTO Y REPARACIÓN DE EQUIPO DE SISTEMAS DE DISTR...
72 15 42 00 :	SERVICIOS DE MANTENIMIENTO Y REPARACIÓN DE INSTALACIÓN DE INSTRUMENTA...
72 15 43 00 :	SERVICIOS DE MANTENIMIENTO Y REPARACIÓN DE EQUIPO MOTIVO Y GENERACIÓN...
72 15 44 00 :	SERVICIOS DE MANTENIMIENTO Y FABRICACIÓN DE ACCESORIOS PARA TUBERÍAS
72 15 45 00 :	SERVICIOS DE MANTENIMIENTO E INSTALACIÓN DE EQUIPO PESADO
73 18 11 00 :	SERVICIOS DE REVESTIMIENTO
73 18 19 00 :	SERVICIOS DE SOLDADURA
76 10 15 00 :	DESINFECTACIÓN
76 11 15 00 :	SERVICIOS DE LIMPIEZA Y MANTENIMIENTO DE EDIFICIOS GENERALES Y DE OFICINAS
76 11 16 00 :	SERVICIOS DE LIMPIEZA DE COMPONENTES DE EDIFICIOS
76 12 16 00 :	DISPOSICIÓN DE DESHECHOS NO PELIGROSOS
76 12 15 00 :	RECOLECCIÓN Y DISPOSICIÓN DE BASURAS
77 10 15 00 :	EVALUACIÓN DE IMPACTO AMBIENTAL
77 11 16 00 :	REHABILITACIÓN AMBIENTAL
77 12 16 00 :	CONTAMINACIÓN DEL SUELO
77 12 17 00 :	CONTAMINACIÓN DEL AGUA
80 18 19 00 :	TRANSPORTE DE CARGA POR CARRETERA
80 16 16 00 :	SUPERVISIÓN DE INSTALACIONES DE NEGOCIOS

***** CONTINUA *****

Pag. 177 de 181

**CÁMARA DE COMERCIO DE TUNJA
OCHOA GARCÍA HECTOR MAURICIO**
Fecha expedición: 2023/03/06 15:45:42 *** Ruc: Bs No. 500742811 *** Num. Operación: 99 USU/PUB/EX/2023/056/0562

*** EXPEDIDO A TRAVÉS DEL SISTEMA VIRTUAL S.I.I. ***

81 10 15 00 :	INGENIERÍA CIVIL Y ARQUITECTURA
81 10 16 00 :	INGENIERÍA MECÁNICA
81 10 17 00 :	INGENIERÍA ELÉCTRICA Y ELECTROINFORMÁTICA
81 15 17 00 :	GEOLOGÍA
83 10 15 00 :	SERVICIOS DE ACUEDUCTO Y ALCANTARILLADO
95 12 17 00 :	EDIFICIOS Y ESTRUCTURAS PÚBLICOS
95 12 18 00 :	EDIFICIOS Y ESTRUCTURAS UTILITARIOS
95 12 19 00 :	EDIFICIOS Y ESTRUCTURAS EDUCACIONALES Y DE ADMINISTRACIÓN
95 12 20 00 :	EDIFICIOS Y ESTRUCTURAS HOSPITALARIAS
95 12 23 00 :	EDIFICIOS Y ESTRUCTURAS DE SALUD Y DEPORTIVAS

EXPERIENCIA No. 95 :
NÚMERO CONSECUTIVO DEL CONTRATO: 095
CONTRATO CELEBRADO POR : EL PROPIETARIO
NOMBRE DEL CONTRATISTA : HECTOR MAURICIO OCHOA GARCIA
NOMBRE DEL CONTRATANTE : HSE HOSPITAL UNIVERSITARIO SAN RAFAEL DE TUNJA
VALOR CONTRATADO EN SINGU : 1295,19
PORCENTAJE DE PARTICIPACIÓN EN EL VALOR EJECUTADO EN CASO DE CONSORCIOS Y UNIONES TEMPORALES : 99%

60 50 CL PR -	DESCRIPCIÓN
11 11 15 00 :	BARRO Y TIERRA
11 11 16 00 :	PIEDRA
20 12 11 00 :	EQUIPO PARA CEMENTAR
22 10 16 00 :	EQUIPO DE PAVIMENTACIÓN
22 10 20 00 :	EQUIPO Y MAQUINARIA DE DEMOLICIÓN DE EDIFICIOS
23 15 25 00 :	SISTEMAS DE PINTURA
23 27 15 00 :	MAQUINARIA DE SOLDADURA FUERTE
23 27 16 00 :	MAQUINARIA DE SOLDADURA DÉBIL
24 10 16 00 :	EQUIPO DE IZAJE Y ACCESORIOS
25 10 16 00 :	VEHÍCULOS DE TRANSPORTE DE PRODUCTOS Y MATERIALES
26 12 15 00 :	ALAMBRE ELÉCTRICO
26 12 16 00 :	CABLES ELÉCTRICOS Y ACCESORIOS
26 12 17 00 :	CABLEADO FIBROÓPTICO
27 11 22 00 :	HERRAMIENTAS DE ALBAÑILERÍA Y CONCRETO
27 11 27 00 :	HERRAMIENTAS MECÁNICAS
27 13 15 00 :	HERRAMIENTAS PNEUMÁTICAS
27 13 17 00 :	CILINDROS PNEUMÁTICOS Y COMPONENTES
30 10 24 00 :	VARILLAS
30 10 28 00 :	PILOTAJE
30 10 29 00 :	PILARES
30 10 31 00 :	RIELES
30 10 32 00 :	ENREJADO
30 10 17 00 :	VIGAS
30 10 36 00 :	PRODUCTOS ESTRUCTURALES
30 11 15 00 :	CONCRETO Y MORTEROS
30 11 16 00 :	CEMENTO Y CAL

***** CONTINUA *****

Pag. 178 de 181

**CÁMARA DE COMERCIO DE TUNJA
OCHOA GARCÍA HECTOR MAURICIO**
Fecha expedición: 2023/03/06 15:45:42 *** Ruc: Bs No. 500742811 *** Num. Operación: 99 USU/PUB/EX/2023/056/0562

*** EXPEDIDO A TRAVÉS DEL SISTEMA VIRTUAL S.I.I. ***

30 11 17 00 :	YESOS
30 11 19 00 :	ELEMENTOS PARA REFORZAR CONCRETO
30 12 15 00 :	DERIVADOS BITUMINOSOS
30 12 16 00 :	ASFALTOS
30 12 17 00 :	MATERIALES DE CONSTRUCCIÓN DE CAMINOS Y CARRILERAS
30 12 18 00 :	MATERIALES DE ARQUITECTURA PALEOLÍTICA
30 12 19 00 :	MATERIALES PARA ESTABILIZACIÓN Y REFORZO DE SUELOS
30 13 15 00 :	RIQUES
30 13 16 00 :	LADRILLOS
30 13 17 00 :	AZULEJOS Y BALDOSAS
30 14 15 00 :	AIJAMIENTO TÉCNICO
30 14 16 00 :	AIJAMIENTO ESPECIAL
30 14 17 00 :	CAPAS DE SELLAMIENTO DE AIJAMIENTO
30 15 15 00 :	MATERIAL PARA TEJADOS Y TECHOS
30 15 16 00 :	ACCESORIOS PARA TEJADOS
30 15 17 00 :	CANALONES DE TEJADO Y ACCESORIOS
30 15 18 00 :	MATERIALES PARA REVESTIMIENTO DE PAREDES Y EXTERIOR
30 15 19 00 :	MATERIALES Y PRODUCTOS PARA ACABADOS
30 15 20 00 :	CERCADO
30 16 15 00 :	MATERIALES PARA ACABADOS DE PAREDES
30 16 16 00 :	MATERIALES PARA TECHOS
30 16 17 00 :	SUELOS
30 16 18 00 :	EBANISTERÍA
30 16 19 00 :	MOJEDADO Y CARPINTERÍA MECÁNICA
30 16 20 00 :	MEJURAS Y CARPINTERÍA
30 16 21 00 :	LAMINADOS INTERIORES
30 16 22 00 :	MAESTRÍA
30 16 23 00 :	ACCESORIOS PARA GABINETES
30 16 24 00 :	MURIS DIVISORIOS
30 17 15 00 :	PUERTAS
30 17 16 00 :	VENTANAS
30 17 17 00 :	PRODUCTOS DE CRISTAL
30 17 18 00 :	CLARABOYAS
30 17 19 00 :	MARCOS DE VENTANAS
30 17 20 00 :	PUERTAS
30 17 21 00 :	PUERTAS PARA CAJAS Y OPERADORES
30 18 15 00 :	PORCELANA SANITARIA
30 18 17 00 :	GRIFOS
30 18 18 00 :	CAREZAS, CHORROS Y PARTES Y ACCESORIOS DE GRIFOS Y DUCHAS
30 19 15 00 :	ESCALERAS Y AJUDIOS
30 19 16 00 :	ESCALERAS Y ACCESORIOS DE AMOBILIAR
30 19 17 00 :	CONCRETOS Y REVOLUCOS DE CONSTRUCCIÓN
30 19 18 00 :	EQUIPOS Y MATERIALES PARA CONSTRUCCIONES TEMPORALES Y APOYO AL MANTENIM...
31 21 15 00 :	PINTURAS Y TAPA POROS
31 21 16 00 :	ADITIVOS PARA PINTURAS
31 21 17 00 :	ACABADOS EN GENERAL
31 24 17 00 :	ESPEJOS

***** CONTINUA *****

Pag. 179 de 181

**CÁMARA DE COMERCIO DE TUNJA
OCHOA GARCÍA HECTOR MAURICIO**
Fecha expedición: 2023/03/06 15:45:42 *** Ruc: Bs No. 500742811 *** Num. Operación: 99 USU/PUB/EX/2023/056/0562

*** EXPEDIDO A TRAVÉS DEL SISTEMA VIRTUAL S.I.I. ***

31 34 12 00 :	CONJUNTOS REINCHADOS DE PLACA
31 34 16 00 :	CONJUNTOS DE LÁMINA CON ACABADO LIGADO
31 37 11 00 :	LADRILLOS REFRACTARIOS
32 14 11 00 :	PIEZAS Y ACCESORIOS DE TUBOS ELÉCTRICOS
39 10 16 00 :	LÁMPARAS Y BOMBILLAS
39 10 18 00 :	COMPONENTES Y ACCESORIOS DE LÁMPARA
39 10 19 00 :	BALASTOS DE LÁMPARAS Y TRANSFORMADORES DE LÁMPARAS
39 11 15 00 :	ILUMINACIÓN DE INTERIORES Y ARTEFACTOS
39 11 16 00 :	ILUMINACIÓN EXTERIORES Y ARTEFACTOS
39 11 18 00 :	ACCESORIOS DE ILUMINACIÓN
39 11 19 00 :	SEÑALIZACIÓN E ILUMINACIÓN DE EMPLAZAMIENTOS PELIGROSOS
39 11 21 00 :	ILUMINACIÓN ÓPTICA
39 11 23 00 :	ILUMINACIÓN Y ACCESORIOS DE ESCENARIOS Y ESTUDIOS
39 11 25 00 :	ILUMINARIAS DE ESCENARIOS Y ESTUDIOS
39 12 10 00 :	EQUIPAMIENTO PARA DISTRIBUCIÓN Y CONVERSIÓN DE ALIMENTACIÓN
39 12 11 00 :	CENTROS DE CONTROL Y DISTRIBUCIÓN Y ACCESORIOS
39 12 15 00 :	CONJUNTO DE CONTROL, CONTROLES Y RIELES Y ACCESORIOS
39 12 16 00 :	DISPOSITIVOS Y ACCESORIOS PARA LA PROTECCIÓN DE CIRCUITOS
39 12 17 00 :	FERRERÍA ELÉCTRICA Y SUMINISTROS
39 12 18 00 :	INSTALACIONES DE EDIFICIOS INTELIGENTES - IBI
39 12 19 00 :	DISPOSITIVOS Y ACCESORIOS DE SEGURIDAD ELÉCTRICA
39 12 20 00 :	UNIDADES ELÉCTRICAS DE VELOCIDADES VARIABLES
39 12 21 00 :	EQUIPO DE TRANSMISIÓN Y DISTRIBUCIÓN ELÉCTRICA
39 13 15 00 :	MARCADORES DE ALAMBRE Y DISPOSITIVOS PARA MARCAR ALAMBRE
39 13 16 00 :	DISPOSITIVOS DE PROTECCIÓN DE ALAMBRE
39 13 17 00 :	CONDUCTOS ELÉCTRICOS, ELECTRODUCTOS Y CABLES AÉREOS
40 10 15 00 :	VENTILACIÓN
40 10 16 00 :	CIRCULACIÓN DEL AIRE Y PIEZAS Y ACCESORIOS
40 10 17 00 :	ENFRÍAMIENTO
40 10 18 00 :	EQUIPO DE CALEFACCIÓN Y PIEZAS Y ACCESORIOS
40 10 19 00 :	CONTROL DE HUMEDAD
40 10 21 00 :	CHIMENEAS Y ACCESORIOS
40 14 16 00 :	VÁLVULAS
40 14 17 00 :	MATERIAL DE FERRETERÍA Y ACCESORIOS
40 14 19 00 :	CONDUCTOS
40 14 20 00 :	HANDBRERAS
40 15 15 00 :	BOMBAS
40 15 16 00 :	COMPRESORES
40 15 17 00 :	PIEZAS Y ACCESORIOS DE BOMBA
40 16 15 00 :	FILTROS
40 16 16 00 :	PURIFICACIÓN
40 17 15 00 :	TUBOS Y UNIONES COMERCIALES
40 17 16 00 :	TUBOS Y UNIONES INDUSTRIALES
40 17 17 00 :	ADAPTADORES DE TUBOS
40 17 21 00 :	CODOS PARA TUBOS
40 17 25 00 :	CONECTORES DE TUBOS
40 17 28 00 :	CODOS DE TUBOS

***** CONTINUA *****

Pag. 180 de 181

**CÁMARA DE COMERCIO DE TUNJA
OCHOA GARCÍA HECTOR MAURICIO**
Fecha expedición: 2023/03/06 - 15:45:43 *** Récibo No. 5200742811 *** Num. Operación: 99 USU/PURX/2023/06/062

*** EXPEDIDO A TRAVÉS DEL SISTEMA VIRTUAL S.I.L ***

Clasificación de Tropa

40 17 29 00	: UNICHES DE EXTENSIÓN DE TUBOS
40 17 27 00	: CRUNCHES DE TUBOS
40 17 35 00	: TAPCHES PARA TUBOS
40 17 36 00	: ACOPLAMIENTOS REDUCTORES PARA TUBOS
40 17 46 00	: T PARA TUBOS
40 17 53 00	: ACCESORIOS Y BRIDAS ESPECIALIZADOS PARA TUBOS
40 18 15 00	: TUBOS DE COBRE SOLDADOS
40 18 18 00	: TUBOS DE COBRE SOLDADOS
40 18 20 00	: TUBOS DE COBRE SIN UNIONES
40 18 23 00	: TUBOS DE ACERO SIN UNIONES
40 18 24 00	: TUBOS DE ACERO INOXIDABLE SIN UNIONES
40 18 31 00	: ACCESORIOS DE TUBOS
41 10 24 00	: EQUIPO DE CALIFACCIÓN Y SECADORES PARA LABORATORIO
41 10 25 00	: EQUIPO ENTICOLÓGICO PARA LABORATORIO Y ACCESORIOS
41 10 30 00	: EQUIPO DE ENFRIAMIENTO PARA LABORATORIO
41 10 32 00	: EQUIPO DE LAVADO DE LABORATORIO
42 12 17 00	: HABILITARIO CLÍNICO VETERINARIO
42 19 20 00	: MESAS DE EXAMEN O DE PROCEDIMIENTO CLÍNICO
42 15 17 00	: MUEBLES PARA LA CLÍNICA DENTAL
42 19 21 00	: ASIENTOS Y TABURETES CLÍNICOS Y PRODUCTOS RELACIONADOS
42 21 17 00	: AYUDAS DE COMUNICACIÓN PARA PERSONAS FÍSICAMENTE DISCAPACITADAS
42 21 21 00	: APARATOS DE TIEMPO LIBRE Y RECREO PARA PERSONAS FÍSICAMENTE DISCAPACITADAS
42 25 16 00	: EQUIPO Y DISPOSITIVOS DE EJERCICIO DE REHABILITACIÓN
42 25 17 00	: PRODUCTOS PARA ENTRENAMIENTO DEL MODO DE ANDAR
42 24 17 00	: MUEBLES DE AUTISMO
42 26 18 00	: EQUIPO Y SUMINISTROS DE TRANSPORTE Y ALMACENAJE DEL CADAVER
42 27 15 00	: PRODUCTOS PARA EL CONTROL RESPIRATORIO
42 27 16 00	: PRODUCTOS DE COMPROBACIÓN Y TRATAMIENTO DE LAS FUNCIONES PULMONARES
42 27 17 00	: SISTEMAS Y DISPOSITIVOS DE TERAPIA DE ENTREGA DE OXÍGENO
42 27 32 00	: VENTILADORES Y ACCESORIOS DE PRESIÓN MECÁNICA POSITIVA
42 27 35 00	: APARATOS DE ANESTESIA, Y ACCESORIOS Y SUMINISTROS
43 21 15 00	: COMPUTADORES
43 21 16 00	: ACCESORIOS DE COMPUTADOR
43 21 17 00	: DISPOSITIVOS INFORMÁTICOS DE ENTRADA DE DATOS
43 21 18 00	: ACCESORIOS DE DISPOSITIVOS DE ENTRADA DE DATOS DE COMPUTADOR
43 21 19 00	: MONITORES Y PANTALLAS DE COMPUTADOR
43 21 21 00	: IMPRESORAS DE COMPUTADOR
43 21 22 00	: SISTEMAS DE MANEJO DE ALMACENAMIENTO DE DATOS DE COMPUTADOR
43 22 17 00	: EQUIPO FIBRO DE RED Y COMPONENTES
43 22 26 00	: EQUIPO DE SERVICIO DE RED
43 22 25 00	: EQUIPO DE SEGURIDAD DE RED
43 22 28 00	: EQUIPO DE TELEFONÍA
43 22 29 00	: ACCESORIOS DE EQUIPO DE TELEFONÍA
43 22 31 00	: CONEXIONES Y EQUIPO DE INFRAESTRUCTURA DE REDES MÓVILES Y DIGITALES
43 22 33 00	: DISPOSITIVOS Y EQUIPOS PARA INSTALACIÓN DE CONECTIVIDAD DE REDES Y DAT...
45 12 15 00	: CÁMARAS
45 12 16 00	: ACCESORIOS PARA CÁMARAS

***** CONTINUA *****

Pag. 183 de 194

**CÁMARA DE COMERCIO DE TUNJA
OCHOA GARCÍA HECTOR MAURICIO**
Fecha expedición: 2023/03/06 - 15:45:43 *** Récibo No. 5200742811 *** Num. Operación: 99 USU/PURX/2023/06/062

*** EXPEDIDO A TRAVÉS DEL SISTEMA VIRTUAL S.I.L ***

Clasificación de Tropa

46 17 16 00	: EQUIPO DE VIGILANCIA Y DETECCIÓN
46 18 15 00	: ROPA DE SEGURIDAD
46 18 16 00	: CALZADO DE PROTECCIÓN
46 18 18 00	: PROTECCIÓN Y ACCESORIOS PARA LA VISIÓN
46 18 19 00	: PROTECCIONES AUDITIVAS
46 18 20 00	: PROTECCIÓN DE LA RESPIRACIÓN
46 18 23 00	: PROTECCIÓN ANTI CAÍDA Y EQUIPO DE RESCATE
46 19 15 00	: PREVENCIÓN CONTRA INCENDIOS
46 19 16 00	: EQUIPO CONTRA INCENDIOS
47 12 16 00	: MÁQUINAS Y ACCESORIOS PARA PISOS
47 13 18 00	: SOLUCIONES DE LIMPIEZA Y DESINFECCIÓN
48 10 15 00	: EQUIPO PARA COCINAS O CALDERAS
48 10 16 00	: EQUIPOS PARA PREPARADO DE ALIMENTOS
48 10 20 00	: HABILITARIO DE RESTAURANTES
48 12 12 00	: MESAS DE JUEGO Y JOUEGOS
49 20 15 00	: EQUIPO DE ENTRENAMIENTO PARA AERÓBICOS
49 20 16 00	: EQUIPO DE ENTRENAMIENTO DE PESAS Y RESISTENCIA
49 21 18 00	: EQUIPO DE CLASE DE EDUCACIÓN FÍSICA
49 22 15 00	: ACCESORIOS PARA DEPORTE
49 24 15 00	: EQUIPO DE PARQUES INFANTILES
49 24 16 00	: EQUIPO DE RECREO
52 13 15 00	: CORTINAS Y ROPAJE
52 13 16 00	: PERSIANAS
52 13 17 00	: ACCESORIOS Y FERRETERÍA PARA TRATAMIENTO DE VENTANAS
52 14 18 00	: OTROS ELECTRODOMÉSTICOS
52 15 15 00	: EQUIPOS AUDIOVISUALES
52 16 16 00	: ACCESORIOS DE EQUIPO AUDIOVISUAL
52 17 10 00	: TRATAMIENTOS DE PARED DE BANO
55 12 16 00	: ETIQUETAS
55 12 17 00	: SERIALIZACIONES
55 12 19 00	: SERIALIZACIONES
56 10 15 00	: MUEBLES
56 10 16 00	: MUEBLES PARA EL EXTERIOR
56 10 17 00	: MUEBLES DE OFICINA
56 10 18 00	: ACCESORIOS Y MUEBLES DE BEBÉ Y NIÑO
56 10 19 00	: PIEZAS DE HABILITARIO Y ACCESORIOS
56 12 20 00	: MUEBLES DE APOYO DE LA COMPUTADORA
56 11 21 00	: ASIENTOS
56 11 23 00	: PARTES Y ACCESORIOS PARA ASIENTOS DE AUDITORIOS O ESTADIOS O DE USO ESP...
56 12 12 00	: HABILITARIO DE SALA DE PRIMEROS AUXILIOS
56 12 14 00	: HABILITARIO DE CAFETERÍA Y COMEDOR
56 12 16 00	: HABILITARIO PARA EL TIEMPO DE DESCANSO Y OCTO CREATIVO PARA GUARDERÍA 1...
56 12 20 00	: MUEBLES DE LABORATORIO
60 11 11 00	: JUEGOS
70 11 15 00	: PLANTAS Y ARBOLES ORNAMENTALES
70 11 17 00	: PARQUES, JARDINES Y HUERTOS
70 17 18 00	: SERVICIOS DE DRENAJE

***** CONTINUA *****

Pag. 184 de 194

**CÁMARA DE COMERCIO DE TUNJA
OCHOA GARCÍA HECTOR MAURICIO**
Fecha expedición: 2023/03/06 - 15:45:43 *** Récibo No. 5200742811 *** Num. Operación: 99 USU/PURX/2023/06/062

*** EXPEDIDO A TRAVÉS DEL SISTEMA VIRTUAL S.I.L ***

Clasificación de Tropa

72 10 15 00	: SERVICIOS DE APOYO PARA LA CONSTRUCCIÓN
72 10 21 00	: CONTROL DE FLAGAS
72 10 29 00	: SERVICIOS DE MANTENIMIENTO Y REPARACIÓN DE INSTALACIONES
72 10 33 00	: SERVICIOS DE MANTENIMIENTO Y REPARACIÓN DE INFRAESTRUCTURA
72 12 14 00	: SERVICIOS DE CONSTRUCCIÓN DE EDIFICIOS PÚBLICOS ESPECIALIZADOS
72 12 15 00	: SERVICIOS DE CONSTRUCCIÓN DE PLANTAS INDUSTRIALES
72 14 10 00	: SERVICIOS DE CONSTRUCCIÓN DE ADOSADOS Y CARRETERAS
72 14 11 00	: SERVICIOS DE CONSTRUCCIÓN Y REVESTIMIENTO Y PAVIMENTACIÓN DE INFRAEST...
72 14 15 00	: SERVICIOS DE PREPARACIÓN DE TIERRAS
72 14 13 00	: SERVICIO DE CONSTRUCCIÓN DE FACILIDADES ATLÉTICAS Y RECREATIVAS
72 14 17 00	: SERVICIOS DE ALQUILER O ARRENDAMIENTO DE EQUIPO Y MAQUINARIA DE CONSTRU...
72 15 10 00	: SERVICIOS DE CONSTRUCCIÓN Y MANTENIMIENTO DE CALDERAS Y HORNOS
72 15 11 00	: SERVICIOS DE CONSTRUCCIÓN DE PISERÍA
72 15 12 00	: SERVICIOS DE CONSTRUCCIÓN Y MANTENIMIENTO DE HVAC CALIFACCIÓN Y ENFR...
72 15 13 00	: SERVICIOS DE PINTURA E INSTALACIÓN DE PAPEL DE COLGADURA
72 15 14 00	: SERVICIOS DE CONSTRUCCIÓN DE RECONSTRUCCIONES DE MUROS
72 15 15 00	: SERVICIOS DE SISTEMAS ELÉCTRICOS
72 15 16 00	: SERVICIOS DE SISTEMAS ESPECIALIZADOS DE COMUNICACIÓN
72 15 17 00	: SERVICIOS DE INSTALACIÓN DE SISTEMAS DE SEGURIDAD FÍSICA E INDUSTRIAL
72 15 18 00	: SERVICIOS DE MANTENIMIENTO Y REPARACIÓN DE INSTALACIÓN DE MÁQUINAS
72 15 19 00	: SERVICIOS DE ALMOXARÍA Y ALMOXERÍA
72 15 20 00	: SERVICIOS DE PAREDAO Y BRYWALL
72 15 21 00	: SERVICIOS ACÓSTICOS Y DE AISLAMIENTO
72 15 22 00	: SERVICIOS DE BALDOSAS, TERNAZO Y MÁRMOL Y MOSAICOS
72 15 23 00	: SERVICIOS DE CARPINTERÍA
72 15 24 00	: SERVICIOS DE ENJABE E INSTALACIÓN DE VENTANAS Y PUERTAS
72 15 25 00	: SERVICIOS DE INSTALACIÓN DE PISOS
72 15 26 00	: SERVICIOS DE TECHADO Y PAREDES EXTERNAS Y LÁMINAS DE METAL
72 15 27 00	: SERVICIOS DE INSTALACIÓN Y REPARACIÓN DE CONCRETO
72 15 28 00	: SERVICIOS DE PERFORACIÓN DE POZOS DE AGUA
72 15 29 00	: SERVICIOS DE MONTAJE DE ACERO ESTRUCTURAL
72 15 30 00	: SERVICIOS DE VIDRIOS Y VENTANERÍA
72 15 31 00	: SERVICIOS DE CONSTRUCCIÓN DE FACILIDADES ATLÉTICAS Y RECREATIVAS
72 15 32 00	: SERVICIOS DE RECONSTRUCCION, IMPERMEABILIZACIÓN PROTECCIÓN CONTRA CLIM...
72 15 33 00	: SERVICIOS DE MANTENIMIENTO E INSTALACIÓN DE EQUIPO DE ESTACIÓN DE SEX...
72 15 34 00	: SERVICIOS DE APAREJAMIENTO Y AMBIAJE
72 15 35 00	: SERVICIOS DE LIMPIEZA ESTRUCTURAL EXTERNA
72 15 36 00	: SERVICIOS DE TERMINADO INTERIOR, DOTACIÓN Y REHABILITACIÓN
72 15 37 00	: SERVICIOS DE CONSTRUCCIÓN, MANTENIMIENTO Y REPARACIÓN DE EQUIPOS Y COM...
72 15 39 00	: SERVICIO DE PREPARACIÓN DE OBRAS DE CONSTRUCCIÓN
72 15 40 00	: SERVICIOS DE EDIFICIOS ESPECIALIZADOS Y COMERCIOS
72 15 41 00	: SERVICIOS DE MANTENIMIENTO Y REPARACIÓN DE EQUIPO DE SISTEMAS DE DISTR...
72 15 42 00	: SERVICIOS DE MANTENIMIENTO Y REPARACIÓN DE INSTALACIÓN DE INSTRUMENTA...
72 15 43 00	: SERVICIOS DE MANTENIMIENTO Y REPARACIÓN DE EQUIPO JUSTIVO Y BARRERACIÓN...
72 15 44 00	: SERVICIOS DE MANTENIMIENTO Y FABRICACIÓN DE ACCESORIOS PARA TUBERÍAS
72 15 45 00	: SERVICIOS DE MANTENIMIENTO E INSTALACIÓN DE EQUIPO PESADO
73 18 11 00	: SERVICIOS DE REVESTIMIENTO

***** CONTINUA *****

Pag. 185 de 194

**CÁMARA DE COMERCIO DE TUNJA
OCHOA GARCÍA HECTOR MAURICIO**
Fecha expedición: 2023/03/06 - 15:45:43 *** Récibo No. 5200742811 *** Num. Operación: 99 USU/PURX/2023/06/062

*** EXPEDIDO A TRAVÉS DEL SISTEMA VIRTUAL S.I.L ***

Clasificación de Tropa

73 18 19 00	: SERVICIOS DE SOLDADURA
76 10 15 00	: DESINFECCIÓN
76 11 15 00	: SERVICIOS DE LIMPIEZA Y MANTENIMIENTO DE EDIFICIOS GENERALES Y DE OFICINAS
76 11 16 00	: SERVICIOS DE LIMPIEZA DE COMPONENTES DE EDIFICIOS
76 12 16 00	: DISPOSICIÓN DE DESECHOS NO PELIGROSOS
76 12 15 00	: RECOLECCIÓN Y DISPOSICIÓN DE BASURAS
77 10 15 00	: EVALUACIÓN DE IMPACTO AMBIENTAL
77 11 16 00	: REHABILITACIÓN AMBIENTAL
77 12 16 00	: CONTAMINACIÓN DEL SUELO
77 12 17 00	: CONTAMINACIÓN DEL AGUA
78 10 18 00	: TRANSPORTE DE CARGA POR CARRETERA
80 16 16 00	: SUPERVISIÓN DE INSTALACIONES DE NEGOCIOS
81 10 15 00	: INGENIERÍA CIVIL Y ARQUITECTURA
81 10 16 00	: INGENIERÍA MECÁNICA
81 10 17 00	: INGENIERÍA ELÉCTRICA Y ELECTRONICA
81 15 17 00	: GEOLOGÍA
83 10 15 00	: SERVICIOS DE ACUEDUCTO Y ALCANTARILLADO
95 12 17 00	: EDIFICIOS Y ESTRUCTURAS PÚBLICOS
95 12 18 00	: EDIFICIOS Y ESTRUCTURAS UTILITARIOS
95 12 19 00	: EDIFICIOS Y ESTRUCTURAS EDUCACIONALES Y DE ADMINISTRACIÓN
95 12 20 00	: EDIFICIOS Y ESTRUCTURAS HOSPITALARIAS
95 12 23 00	: EDIFICIOS Y ESTRUCTURAS DE SALUD Y DEPORTIVAS

EXPERIENCIA No. 36 :
NÚMERO CONSECUTIVO DEL CONTRATO: 095
CONTRATO CELEBRADO POR : 13 - CONSORCIO O UNIÓN TEMPORAL
NOMBRE DEL CONTRATISTA : CONSORCIO VÍAS CHATEQUE
NOMBRE DEL CONTRATANTE : GOBERNACIÓN DE BOYACÁ
VALOR CONTRATADO EN SIMLV : :8147,82
PORCENTAJE DE PARTICIPACIÓN EN EL VALOR EJECUTADO EN CASO DE CONSORCIOS Y UNIONES TEMPORALES: 42%

NO IM CL PR - DESCRIPCIÓN

11 11 15 00	: BARRO Y TIERRA
11 11 16 00	: PIEDRA
22 10 16 00	: EQUIPO DE PAVIMENTACIÓN
25 10 16 00	: VEHICULOS DE TRANSPORTE DE PRODUCTOS Y MATERIALES
27 11 22 00	: HERRAMIENTAS DE ALBAÑILERÍA Y CONCRETO
27 11 27 00	: HERRAMIENTAS MECÁNICAS
27 13 15 00	: HERRAMIENTAS NEUMÁTICAS
27 13 17 00	: CILINDROS NEUMÁTICOS Y COMPONENTES
30 11 16 00	: CEMENTO Y CAL
30 11 18 00	: AGREGADOS
30 11 19 00	: ELEMENTOS PARA REFORZAR CONCRETO
30 12 15 00	: DESTIPOSOS BITUMINOSOS
30 12 16 00	: ASFALTOS
30 12 17 00	: MATERIALES DE CONSTRUCCIÓN DE CANCHOS Y CARRELERAS

***** CONTINUA *****

Pag. 186 de 194

CAMARA DE COMERCIO DE TUNJA
OCHOA GARCIA HECTOR MAURICIO
Fecha expedición: 2023/03/05 - 15:45:43 *** Recibo No. 500742911 *** Num. Operación: 99 USUPURX 2023/03/05/052

*** EXPEDIDO A TRAVÉS DEL SISTEMA VIRTUAL S.I.I. ***

30 16 17 00 :	SUELOS
31 21 15 00 :	PINTURAS Y TAPA POROS
31 21 16 00 :	ADITIVOS PARA PINTURAS
31 21 17 00 :	ACABADOS EN GENERAL
31 21 19 00 :	APLICADORES DE PINTURA Y ACCESORIOS PARA PINTAR
40 11 17 00 :	MATERIAL DE FERRISTERÍA Y ACCESORIOS
41 11 39 00 :	EQUIPO PARA MEDICIÓN DE SUELOS
41 11 40 00 :	EQUIPO DE MEDIDA DE ROCAS Y ESTRATOS
55 12 17 00 :	SEÑALIZACIÓN
55 12 19 00 :	SEÑALIZACIONES
70 11 15 00 :	PLANTAS Y ARBOLES ORNAMENTALES
70 11 17 00 :	PÁRQUES, JARDINES Y HUERTOS
70 17 18 00 :	SERVICIOS DE DRENAJE
72 10 15 00 :	SERVICIOS DE APOYO PARA LA CONSTRUCCIÓN
72 10 29 00 :	SERVICIOS DE MANTENIMIENTO Y REPARACIÓN DE INSTALACIONES
72 10 33 00 :	SERVICIOS DE MANTENIMIENTO Y REPARACIÓN DE INFRAESTRUCTURA
72 12 11 00 :	SERVICIOS DE CONSTRUCCIÓN DE EDIFICIOS COMERCIALES Y DE OFICINA
72 12 14 00 :	SERVICIOS DE CONSTRUCCIÓN DE EDIFICIOS PÚBLICOS ESPECIALIZADOS
72 14 10 00 :	SERVICIOS DE CONSTRUCCIÓN DE AUTOPISTAS Y CARRETERAS
72 14 11 00 :	SERVICIOS DE CONSTRUCCIÓN Y REVESTIMIENTO Y PAVIMENTACIÓN DE INFRAEST...
72 14 13 00 :	SERVICIO DE CONSTRUCCIÓN DE FACILIDADES ATLÉTICAS Y RECREATIVAS
72 14 14 00 :	SERVICIOS DE CONSTRUCCIÓN Y REPARACIÓN DE FACILIDADES DE DETENCIÓN
72 14 15 00 :	SERVICIOS DE PREPARACIÓN DE TIERRAS
72 14 16 00 :	SERVICIOS DE CONSTRUCCIÓN DE SISTEMAS DE TRÁNSITO MASIVO
72 14 17 00 :	SERVICIOS DE ALQUILER O ARRENDAMIENTO DE EQUIPO Y MAQUINARIA DE CONSTRU...
72 15 11 00 :	SERVICIOS DE CONSTRUCCIÓN DE PLUMERIA
72 15 14 00 :	SERVICIOS DE MANTENIMIENTO Y REPARACIÓN DE INSTALACIÓN DE MÁQUINAS
72 15 15 00 :	SERVICIOS DE ALBANILERÍA Y HUMISTERIA
72 15 27 00 :	SERVICIOS DE INSTALACIÓN Y REPARACIÓN DE CONCRETO
72 15 29 00 :	SERVICIOS DE MONTAJE DE ACERO ESTRUCTURAL
72 15 32 00 :	SERVICIOS DE RECUBRIMIENTO, IMPERMEABILIZACIÓN PROTECCIÓN CONTRA CLIM...
72 15 37 00 :	SERVICIOS DE INSTALACIÓN, MANTENIMIENTO Y REPARACIÓN DE EQUIPOS Y CONE...
72 15 39 00 :	SERVICIO DE PREPARACIÓN DE OBRAS DE CONSTRUCCIÓN
76 12 16 00 :	DISTRIBUCIÓN DE DECSIONES NO PELIGROSOS
77 10 15 00 :	EVALUACIÓN DE IMPACTO AMBIENTAL
77 11 16 00 :	REHABILITACIÓN AMBIENTAL
78 10 19 00 :	TRANSPORTE DE CARGA POR CARRETERA
80 10 16 00 :	GERENCIA DE PROYECTOS
81 10 15 00 :	INGENIERIA CIVIL Y ARQUITECTURA
81 10 22 00 :	INGENIERIA DE TRANSPORTE
83 10 15 00 :	SERVICIOS DE ACUEDUCTO Y ALCANTARILLADO
95 11 15 00 :	VÍAS DE TRÁFICO LIMITADO
95 11 16 00 :	VÍAS DE TRÁFICO ABIERTO
95 12 16 00 :	EDIFICIOS Y ESTRUCTURAS DE TRANSPORTE
95 12 17 00 :	EDIFICIOS Y ESTRUCTURAS PÚBLICOS
95 12 18 00 :	EDIFICIOS Y ESTRUCTURAS UTILITARIOS

***** CONTINUA *****

Pag. 155 de 194

CAMARA DE COMERCIO DE TUNJA
OCHOA GARCIA HECTOR MAURICIO
Fecha expedición: 2023/03/05 - 15:45:43 *** Recibo No. 500742911 *** Num. Operación: 99 USUPURX 2023/03/05/052

*** EXPEDIDO A TRAVÉS DEL SISTEMA VIRTUAL S.I.I. ***

EXPERIENCIA No. 97 :

NÚMERO CONSECUTIVO DEL CONTRATO: 097

CONTRATO CELEBRADO POR : 2 - SOCIO / ASOCIADO

NOMBRE DEL CONTRATISTA : HECTOR MAURICIO OCHOA

NOMBRE DEL CONTRATANTE : MUNICIPIO DE AQUITANIA

VALOR CONTRATADO EN S/MS : 154,93

PORCENTAJE DE PARTICIPACIÓN EN EL VALOR EJECUTADO EN CASO DE CONSORCIOS Y UNIONES TEMPORALES : 100%

SG FM CL PR - DESCRIPCIÓN	
11 11 15 00 :	BARRO Y TIERRA
11 11 16 00 :	FIEBDA
20 12 11 00 :	EQUIPO PARA CEHENTAR
22 10 16 00 :	EQUIPO DE PAVIMENTACIÓN
25 10 16 00 :	VEHÍCULOS DE TRANSPORTE DE PRODUCTOS Y MATERIALES
26 12 16 00 :	CABLES ELÉCTRICOS Y ACCESORIOS
30 10 21 00 :	VARILLAS
30 10 28 00 :	PILOTAJE
30 10 36 00 :	PRODUCTOS ESTRUCTURALES
30 11 16 00 :	CEMENTO Y CAL
30 11 17 00 :	YESOS
30 11 18 00 :	AGREGADOS
30 11 19 00 :	ELEMENTOS PARA REFORZAR CONCRETO
30 12 15 00 :	DERIVADOS BITUMINOSOS
30 12 16 00 :	ASFALTOS
30 12 17 00 :	MATERIALES DE CONSTRUCCIÓN DE CAMIÑOS Y CARRILERAS
30 12 18 00 :	MATERIALES DE ARQUITECTURA PAISAJISTICA
30 12 19 00 :	MATERIALES PARA ESTABILIZACIÓN Y REFUEZO DE SUELOS
30 13 15 00 :	BLOQUES
30 13 16 00 :	TABRILLOS
30 13 17 00 :	AZULEJOS Y BANDASAS
30 15 19 00 :	MATERIALES Y PRODUCTOS PARA ACABADOS
30 15 20 00 :	CERCADO
30 16 15 00 :	MATERIALES PARA ACABADOS DE PAREDES
30 16 16 00 :	MATERIALES PARA TECHOS
30 16 17 00 :	SUELOS
31 21 17 00 :	ACABADOS EN GENERAL
39 11 16 00 :	ILUMINACIÓN EXTERIOR Y ARTEFACTOS
39 11 19 00 :	ACCESORIOS DE ILUMINACIÓN
39 12 17 00 :	FERRERIA ELÉCTRICA Y SUMINISTROS
40 11 17 00 :	MATERIAL DE FERRERIA Y ACCESORIOS
40 13 19 00 :	CONDUCTOS
40 17 15 00 :	TUBOS Y TUBERIAS COMERCIALES
40 17 16 00 :	TUBOS Y TUBERIAS INDUSTRIALES
40 17 17 00 :	ADAPTADORES DE TUBOS
40 17 25 00 :	CONECTORES DE TUBOS
40 17 26 00 :	ACOPLES DE TUBOS

***** CONTINUA *****

Pag. 154 de 194

CAMARA DE COMERCIO DE TUNJA
OCHOA GARCIA HECTOR MAURICIO
Fecha expedición: 2023/03/05 - 15:46:43 *** Recibo No. 500742911 *** Num. Operación: 99 USUPURX 2023/03/05/052

*** EXPEDIDO A TRAVÉS DEL SISTEMA VIRTUAL S.I.I. ***

40 17 46 00 :	T PARA TUBOS
40 17 49 00 :	UNIONES PARA TUBOS
40 18 31 00 :	ACCESORIOS DE TUBOS
41 11 39 00 :	EQUIPO PARA MEDICIÓN DE SUELOS
41 11 40 00 :	EQUIPO DE MEDIDA DE ROCAS Y ESTRATOS
41 11 42 00 :	INSTRUMENTOS DE AGRICULTURACIÓN
46 18 15 00 :	ROPA DE SEGURIDAD
46 18 16 00 :	CALZADO DE PROTECCIÓN
46 18 17 00 :	PROTECCIONES DE CABA Y CABEZA
46 18 18 00 :	PROTECCIÓN Y ACCESORIOS PARA LA VISIÓN
46 18 19 00 :	PROTECCIONES AUDITIVOS
46 18 20 00 :	PROTECCIÓN DE LA RESPIRACIÓN
49 22 15 00 :	ACCESORIOS PARA DEPORTE
49 24 15 00 :	EQUIPO DE PARQUES INFANTILES
49 24 16 00 :	EQUIPO DE RECREO
55 12 16 00 :	ETIQUETAS
55 12 17 00 :	SEÑALIZACIÓN
56 10 16 00 :	MUEBLES PARA EL EXTERIOR
56 10 19 00 :	PIEZAS DE MOBILIARIO Y ACCESORIOS
60 14 11 00 :	JUEGOS
70 11 15 00 :	PLANTAS Y ARBOLES ORNAMENTALES
70 11 16 00 :	PLANTAS DE FLOR
70 11 17 00 :	PÁRQUES, JARDINES Y HUERTOS
70 13 16 00 :	PROTECCIÓN DEL TIERRNO Y DEL SUELO
70 13 16 00 :	PREPARACIÓN DEL TIERRNO Y DEL SUELO
70 17 15 00 :	DESARROLLO
70 17 18 00 :	SERVICIOS DE DRENAJE
72 10 15 00 :	SERVICIOS DE APOYO PARA LA CONSTRUCCIÓN
72 10 29 00 :	SERVICIOS DE MANTENIMIENTO Y REPARACIÓN DE INSTALACIONES
72 10 33 00 :	SERVICIOS DE MANTENIMIENTO Y REPARACIÓN DE INFRAESTRUCTURA
72 14 10 00 :	SERVICIOS DE CONSTRUCCIÓN DE AUTOPISTAS Y CARRETERAS
72 14 11 00 :	SERVICIOS DE CONSTRUCCIÓN Y REVESTIMIENTO Y PAVIMENTACIÓN DE INFRAEST...
72 14 15 00 :	SERVICIOS DE PREPARACIÓN DE TIERRAS
72 14 16 00 :	SERVICIOS DE CONSTRUCCIÓN DE SISTEMAS DE TRÁNSITO MASIVO
72 14 17 00 :	SERVICIOS DE ALQUILER O ARRENDAMIENTO DE EQUIPO Y MAQUINARIA DE CONSTRU...
72 15 11 00 :	SERVICIOS DE CONSTRUCCIÓN DE PLUMERIA
72 15 15 00 :	SERVICIOS DE SISTEMAS ELÉCTRICOS
72 15 27 00 :	SERVICIOS DE INSTALACIÓN Y REPARACIÓN DE CONCRETO
72 15 29 00 :	SERVICIOS DE MONTAJE DE ACERO ESTRUCTURAL
72 15 32 00 :	SERVICIOS DE RECUBRIMIENTO, IMPERMEABILIZACIÓN PROTECCIÓN CONTRA CLIM...
72 14 12 00 :	SERVICIOS DE CONSTRUCCIÓN HERRIA
72 14 14 00 :	SERVICIOS DE CONSTRUCCIÓN Y REPARACIÓN DE FACILIDADES DE DETENCIÓN
72 15 13 00 :	SERVICIOS DE PINTURA E INSTALACIÓN DE PAPEL DE COLGADURA
72 15 18 00 :	SERVICIOS DE MANTENIMIENTO Y REPARACIÓN DE INSTALACIÓN DE MÁQUINAS
72 15 19 00 :	SERVICIOS DE ALBANILERÍA Y HUMISTERIA
72 15 25 00 :	SUMINISTROS DEHATERIA GENERALES
72 15 31 00 :	SERVICIOS DE APAREJAMIENTO Y AJUSTAJE

***** CONTINUA *****

Pag. 157 de 194

CAMARA DE COMERCIO DE TUNJA
OCHOA GARCIA HECTOR MAURICIO
Fecha expedición: 2023/03/05 - 15:46:43 *** Recibo No. 500742911 *** Num. Operación: 99 USUPURX 2023/03/05/052

*** EXPEDIDO A TRAVÉS DEL SISTEMA VIRTUAL S.I.I. ***

72 15 35 00 :	SERVICIOS DE LIMPIEZA ESTRUCTURAL EXTERNA
72 15 40 00 :	SERVICIOS DE EDIFICIOS ESPECIALIZADOS Y COMERCIOS
72 15 39 00 :	SERVICIO DE PREPARACIÓN DE OBRAS DE CONSTRUCCIÓN
73 12 19 00 :	SERVICIOS DE INDUSTRIA DE PRODUCTOS DE MINERALES NO METÁLICOS
73 18 10 00 :	SERVICIOS DE MAQUINADO
73 19 19 00 :	SERVICIOS DE SOLDADURA
76 11 15 00 :	SERVICIOS DE LIMPIEZA Y MANTENIMIENTO DE EDIFICIOS GENERALES Y DE OFICINAS
77 10 15 00 :	EVALUACIÓN DE IMPACTO AMBIENTAL
77 11 16 00 :	REHABILITACIÓN AMBIENTAL
78 10 21 00 :	SERVICIOS DE OLEODUCTOS
80 10 16 00 :	GERENCIA DE PROYECTOS
81 10 15 00 :	INGENIERIA CIVIL Y ARQUITECTURA
81 10 17 00 :	INGENIERIA ELÉCTRICA Y ELECTRÓNICA
81 10 22 00 :	INGENIERIA DE TRANSPORTE
81 14 15 00 :	CONTROL DE CALIDAD
81 14 18 00 :	ADMINISTRACIÓN DE INSTALACIONES
81 15 16 00 :	CARTOGRAFÍA
81 15 17 00 :	GEOLOGÍA
90 15 17 00 :	PÁRQUES DE DIVERSIONES
95 11 15 00 :	VÍAS DE TRÁFICO LIMITADO
95 11 16 00 :	VÍAS DE TRÁFICO ABIERTO
95 12 15 00 :	EDIFICIOS Y ESTRUCTURAS COMERCIALES Y DE ENTRETENIMIENTO
95 12 16 00 :	EDIFICIOS Y ESTRUCTURAS DE TRANSPORTE
95 12 17 00 :	EDIFICIOS Y ESTRUCTURAS PÚBLICOS
95 12 23 00 :	EDIFICIOS Y ESTRUCTURAS DE SALUD Y DEPORTIVAS
95 13 15 00 :	TARIFAS Y GRABERIAS
81 10 16 00 :	INGENIERIA MECÁNICA
27 13 17 00 :	CILINDROS HEMÁTICAS Y COMPONENTES
27 13 15 00 :	HERRAMIENTAS HEMÁTICAS
27 11 27 00 :	HERRAMIENTAS MECANICAS
27 11 22 00 :	HERRAMIENTAS DE ALBANILERÍA Y CONCRETO
22 10 15 00 :	MAQUINARIA PARA TRABAJO DE DESHECHO
40 16 16 00 :	ESCALERAS Y ACCESORIOS DE ANDAMIAJE
40 16 15 00 :	FILTROS
27 11 32 00 :	JUEGOS DE HERRAMIENTAS
72 12 14 00 :	SERVICIOS DE CONSTRUCCIÓN DE EDIFICIOS PÚBLICOS ESPECIALIZADOS
72 14 13 00 :	SERVICIO DE CONSTRUCCIÓN DE FACILIDADES ATLÉTICAS Y RECREATIVAS
72 15 31 00 :	SERVICIOS DE CONSTRUCCIÓN DE FACILIDADES ATLÉTICAS Y RECREATIVAS

ESTA INFORMACIÓN FUE OBJETO DE VERIFICACIÓN DOCUMENTAL POR PARTE DE LA CAMARA DE COMERCIO DE TUNJA.

CERTIFICA:
HISTORIA DE INSCRIPCIONES

QUE EL DÍA 07 DE MAYO DE 2014 EL PROponente SE INSCRIBIÓ EN EL REGISTRO ÚNICO DE PROponentES BAJO EL NÚMERO 25061 DEL LIBRO PRIMERO DE LOS PROponentES, QUE ESTA

***** CONTINUA *****

Pag. 156 de 194

99

87

CAMARA DE COMERCIO DE TUNJA
OCHOA GARCIA HECTOR MAURICIO
Fecha expedición: 2023/03/06 - 15:45:43 *** Recibo No. 5500742911 *** Num. Operación: 99 USUPUBEX 2023/03/06/002

*** EXPEDIDO A TRAVÉS DEL SISTEMA VIRTUAL S.I.I. ***

INSCRIPCIÓN SE PUBLICÓ EN EL REGISTRO ÚNICO EMPRESARIAL Y SOCIAL EL DÍA 07 DE MAYO DE 2014.

QUE EL DÍA 30 DE ABRIL DE 2015 EL PROponente SE RENOVÓ EN EL REGISTRO ÚNICO DE PROponentES BAJO EL NÚMERO 27827 DEL LIBRO PRIMERO DE LOS PROponentES, QUE ESTA INSCRIPCIÓN SE PUBLICÓ EN EL REGISTRO ÚNICO EMPRESARIAL Y SOCIAL EL DÍA 30 DE ABRIL DE 2015.

QUE EL DÍA 04 DE MAYO DE 2016 EL PROponente SE RENOVÓ EN EL REGISTRO ÚNICO DE PROponentES BAJO EL NÚMERO 29283 DEL LIBRO PRIMERO DE LOS PROponentES, QUE ESTA INSCRIPCIÓN SE PUBLICÓ EN EL REGISTRO ÚNICO EMPRESARIAL Y SOCIAL EL DÍA 04 DE MAYO DE 2016.

QUE EL DÍA 03 DE MAYO DE 2017 EL PROponente SE RENOVÓ EN EL REGISTRO ÚNICO DE PROponentES BAJO EL NÚMERO 30516 DEL LIBRO PRIMERO DE LOS PROponentES, QUE ESTA INSCRIPCIÓN SE PUBLICÓ EN EL REGISTRO ÚNICO EMPRESARIAL Y SOCIAL EL DÍA 03 DE MAYO DE 2017.

QUE EL DÍA 25 DE ABRIL DE 2018 EL PROponente SE RENOVÓ EN EL REGISTRO ÚNICO DE PROponentES BAJO EL NÚMERO 31903 DEL LIBRO PRIMERO DE LOS PROponentES, QUE ESTA INSCRIPCIÓN SE PUBLICÓ EN EL REGISTRO ÚNICO EMPRESARIAL Y SOCIAL EL DÍA 25 DE ABRIL DE 2018.

QUE EL DÍA 10 DE ABRIL DE 2019 EL PROponente SE RENOVÓ EN EL REGISTRO ÚNICO DE PROponentES BAJO EL NÚMERO 33101 DEL LIBRO PRIMERO DE LOS PROponentES, QUE ESTA INSCRIPCIÓN SE PUBLICÓ EN EL REGISTRO ÚNICO EMPRESARIAL Y SOCIAL EL DÍA 10 DE ABRIL DE 2019.

QUE EL DÍA 14 DE AGOSTO DE 2020 EL PROponente SE RENOVÓ EN EL REGISTRO ÚNICO DE PROponentES BAJO EL NÚMERO 35076 DEL LIBRO PRIMERO DE LOS PROponentES, QUE ESTA INSCRIPCIÓN SE PUBLICÓ EN EL REGISTRO ÚNICO EMPRESARIAL Y SOCIAL EL DÍA 14 DE AGOSTO DE 2020.

QUE EL DÍA 03 DE MAYO DE 2021 EL PROponente SE RENOVÓ EN EL REGISTRO ÚNICO DE PROponentES BAJO EL NÚMERO 37443 DEL LIBRO PRIMERO DE LOS PROponentES, QUE ESTA INSCRIPCIÓN SE PUBLICÓ EN EL REGISTRO ÚNICO EMPRESARIAL Y SOCIAL EL DÍA 03 DE MAYO DE 2021.

QUE EL DÍA 28 DE ABRIL DE 2022 EL PROponente SE RENOVÓ EN EL REGISTRO ÚNICO DE PROponentES BAJO EL NÚMERO 38239 DEL LIBRO PRIMERO DE LOS PROponentES, QUE ESTA INSCRIPCIÓN SE PUBLICÓ EN EL REGISTRO ÚNICO EMPRESARIAL Y SOCIAL EL DÍA 28 DE ABRIL DE 2022.

CERTIFICA:
CONTRATOS

QUE LA INFORMACIÓN QUE HAN REPORTADO LAS ENTIDADES ESTATALES EN RELACIÓN CON CONTRATOS

----- CONTRATA -----

Pag. 184 de 184

CAMARA DE COMERCIO DE TUNJA
OCHOA GARCIA HECTOR MAURICIO
Fecha expedición: 2023/03/06 - 15:45:43 *** Recibo No. 5500742911 *** Num. Operación: 99 USUPUBEX 2023/03/06/002

*** EXPEDIDO A TRAVÉS DEL SISTEMA VIRTUAL S.I.I. ***

ADJUDICADOS, EN EJECUCIÓN, Y EJECUTADOS ES LA SIGUIENTE:

CONTRATOS ADJUDICADOS:

ENTIDAD CONTRATANTE: DEPARTAMENTO DE BOYACA
NIT: 8918004981
MUNICIPIO: 15001 - TUNJA
AREA O SECCIONAL: GOBERNACION DE BOYACA - DIRECCION DE CONTRATACION
IDENTIFICACION FUNCIONARIO: 6765994
NOMBRE FUNCIONARIO: JOSE FERNANDO CHARGO BELTRAN
NÚMERO DEL CONTRATO: 3534
NÚMERO DEL CONTRATO SECOP: SA-US-020-2022
FECHA DE ADJUDICACIÓN: 29/12/2022
TIPO DEL CONTRATO: 2
VALOR DEL CONTRATO: 224.450.081,00
VALOR DEL CONTRATO PAGADO: \$0,00
FECHA DE INSCRIPCIÓN: 11/01/2023
NÚMERO REGISTRO LIBRO I DE PROponentES: 38211
OBJETO: CONSTRUCCIÓN CENTRO COMERCIAL PARA REUBICACIÓN, FORMALIZACIÓN Y LIBERACIÓN DEL ESPACIO PÚBLICO, DE VENEDORES INFORMALES DE LA COOPERATIVA COVENHE EN LA CIUDAD DE TUNJA, DEPARTAMENTO DE BOYACA

SG FM CL PR - DESCRIPCIÓN
72 10 15 00 :

CONTRATOS PERFECCIONADOS:

ENTIDAD CONTRATANTE: DEPARTAMENTO DE BOYACA
NIT: 8918004981
MUNICIPIO: 15001 - TUNJA
AREA O SECCIONAL: GOBERNACION DE BOYACA - DIRECCION DE CONTRATACION
IDENTIFICACION FUNCIONARIO: 33368945
NOMBRE FUNCIONARIO: ELITHA BELLO SAEZ
NÚMERO DEL CONTRATO: 1615-2018
NÚMERO DEL CONTRATO SECOP: 18-1-188071
FECHA DE ADJUDICACIÓN: 08/05/2018
FECHA DE PERFECCIONAMIENTO: 18/05/2018
TIPO DEL CONTRATO: 3
VALOR DEL CONTRATO: 4.372.016.605,00
VALOR DEL CONTRATO PAGADO: \$0,00
FECHA DE INSCRIPCIÓN: 25/08/2018
NÚMERO REGISTRO LIBRO I DE PROponentES: 32148
OBJETO: REHABILITACIÓN Y MEJORAMIENTO DEL CORREDO VITAL CALLE 3 SUR ENTRE CARRERAS 11 Y 18, CARRERA 18, ENTRE CALLES 3 Y 5 SUR DEL MUNICIPIO DE SOSAINDO-DEPARTAMENTO DE BOYACA

SG FM CL PR - DESCRIPCIÓN
72 14 10 00 :

----- CONTRATA -----

Pag. 190 de 184

CAMARA DE COMERCIO DE TUNJA
OCHOA GARCIA HECTOR MAURICIO
Fecha expedición: 2023/03/06 - 15:45:43 *** Recibo No. 5500742911 *** Num. Operación: 99 USUPUBEX 2023/03/06/002

*** EXPEDIDO A TRAVÉS DEL SISTEMA VIRTUAL S.I.I. ***

72 14 15 00 :
81 10 15 00 :
81 10 22 00 :
83 10 15 00 :
95 11 16 00 :

ENTIDAD CONTRATANTE: DEPARTAMENTO DE BOYACA
NIT: 8918004981
MUNICIPIO: 15001 - TUNJA
AREA O SECCIONAL: GOBERNACION DE BOYACA - DIRECCION DE CONTRATACION
IDENTIFICACION FUNCIONARIO: 6765994
NOMBRE FUNCIONARIO: JOSE FERNANDO CHARGO BELTRAN
NÚMERO DEL CONTRATO: 1795-2019
NÚMERO DEL CONTRATO SECOP: 18-21-6839
FECHA DE ADJUDICACIÓN: 18/02/2019
FECHA DE PERFECCIONAMIENTO: 04/03/2019
TIPO DEL CONTRATO: 2
VALOR DEL CONTRATO: \$6.562.718.917,00
VALOR DEL CONTRATO PAGADO: \$0,00
FECHA DE INSCRIPCIÓN: 12/04/2019
NÚMERO REGISTRO LIBRO I DE PROponentES: 33163
OBJETO: MEJORAMIENTO DE LA VÍA CATATEQUE - GUAYATÁ, DEPARTAMENTO DE BOYACA. EN CUMPLIMIENTO A LA META INTERVENIR 200 KILOMETROS DE VIAS.

SG FM CL PR - DESCRIPCIÓN
72 14 10 00 :
72 14 11 00 :
72 14 15 00 :
77 11 16 00 :

ENTIDAD CONTRATANTE: DEPARTAMENTO DE BOYACA
NIT: 8918004981
MUNICIPIO: 15001 - TUNJA
AREA O SECCIONAL: GOBERNACION DE BOYACA - DIRECCION DE CONTRATACION
IDENTIFICACION FUNCIONARIO: 6765994
NOMBRE FUNCIONARIO: JOSE FERNANDO CHARGO BELTRAN
NÚMERO DEL CONTRATO: 3480-2019
NÚMERO DEL CONTRATO SECOP: 19-11-9989317
FECHA DE ADJUDICACIÓN: 13/11/2019
FECHA DE PERFECCIONAMIENTO: 20/11/2019
TIPO DEL CONTRATO: 2
VALOR DEL CONTRATO: \$391.246.286,00
VALOR DEL CONTRATO PAGADO: \$0,00
FECHA DE INSCRIPCIÓN: 12/02/2020
NÚMERO REGISTRO LIBRO I DE PROponentES: 34010
OBJETO: CONSTRUCCIÓN DEL PUENTE COLANTE FEATONAL SOBRE EL RIO GUAVIO SITIO EL BALSADERO EN LA VEREDA GUAMPALES DEL MUNICIPIO DE SANTAMARIA - BOYACA.

----- CONTRATA -----

Pag. 181 de 184

CAMARA DE COMERCIO DE TUNJA
OCHOA GARCIA HECTOR MAURICIO
Fecha expedición: 2023/03/06 - 15:45:43 *** Recibo No. 5500742911 *** Num. Operación: 99 USUPUBEX 2023/03/06/002

*** EXPEDIDO A TRAVÉS DEL SISTEMA VIRTUAL S.I.I. ***

SG FM CL PR - DESCRIPCIÓN
72 10 33 00 :
72 10 15 00 :
72 14 10 00 :
72 14 11 00 :

CONTRATOS EN EJECUCIÓN:

ENTIDAD CONTRATANTE: CORPORACION AUTONOMA REGIONAL DE BOYACA-CORPOBOYACA
NIT: 8902528435
MUNICIPIO: 15001 - TUNJA
AREA O SECCIONAL: Principal
IDENTIFICACION FUNCIONARIO: 40041694
NOMBRE FUNCIONARIO: CLARA PIEDAD RODRIGUEZ CASTILLO
NÚMERO DEL CONTRATO: CEO 201005
FECHA DE ADJUDICACIÓN: 03/12/2010
FECHA DE INICIO: 09/12/2010
TIPO DEL CONTRATO: 2
VALOR DEL CONTRATO: \$899.849,54
VALOR DEL CONTRATO PAGADO: \$0,00
INDICADOR DE CUMPLIMIENTO: 5
FECHA DE INSCRIPCIÓN: 05/01/2011
NÚMERO REGISTRO LIBRO I DE PROponentES: 00019246

CONTRATOS LIQUIDADOS:

ENTIDAD CONTRATANTE: ALCALDIA HAYOR DE TUNJA
NIT: 8918008461
MUNICIPIO: 15001 - TUNJA
AREA O SECCIONAL: Principal
IDENTIFICACION FUNCIONARIO: 40045350
NOMBRE FUNCIONARIO: YEINNY PATRICIA RAMIREZ ROA
NÚMERO DEL CONTRATO: 611-2013
FECHA DE ADJUDICACIÓN: 02/08/2013
FECHA DE PERFECCIONAMIENTO: 12/08/2013
FECHA DE INICIO: 16/08/2013
FECHA DE TERMINADO: 15/10/2013
FECHA DE LIQUIDACIÓN: 15/10/2013
TIPO DEL CONTRATO: 1
VALOR DEL CONTRATO: \$265.074.158,00
VALOR DEL CONTRATO PAGADO: \$265.057.037,00
FECHA DE INSCRIPCIÓN: 05/05/2014
NÚMERO REGISTRO LIBRO I DE PROponentES: 00024986

ENTIDAD CONTRATANTE: ALCALDIA HAYOR DE TUNJA
NIT: 8918008461
MUNICIPIO: 15001 - TUNJA

----- CONTRATA -----

Pag. 182 de 184



*** EXPEDIDO A TRAVÉS DEL SISTEMA VIRTUAL S.I.I. ***

AREA O SECCIONAL: Principal
 IDENTIFICACIÓN FUNCIONARIO: 40045350
 NOMBRE FUNCIONARIO: YENNY PATRICIA RAHIREZ ROA
 NÚMERO DEL CONTRATO: 684-2013
 FECHA DE ADJUDICACIÓN: 18/09/2013
 FECHA DE PERFECCIONAMIENTO: 20/09/2013
 FECHA DE INICIO: 27/09/2013
 FECHA DE TERMINADO: 16/12/2013
 FECHA DE LIQUIDACIÓN: 16/12/2013
 TIPO DEL CONTRATO: 1
 VALOR DEL CONTRATO: \$296.799.117,00
 VALOR DEL CONTRATO PAGADO: \$296.799.610,00
 FECHA DE INSCRIPCIÓN: 05/05/2014
 NÚMERO REGISTRO LIBRO I DE PROPONEENTES: 00025001

ENTIDAD CONTRATANTE: ALCALDIA HAYOR DE TUNJA
 NIT: 8918008461
 MUNICIPIO: 15001 - TUNJA
 AREA O SECCIONAL: Principal
 IDENTIFICACIÓN FUNCIONARIO: 40045350
 NOMBRE FUNCIONARIO: YENNY PATRICIA RAHIREZ ROA
 NÚMERO DEL CONTRATO: 719-2013
 FECHA DE ADJUDICACIÓN: 10/10/2013
 FECHA DE PERFECCIONAMIENTO: 21/10/2013
 FECHA DE INICIO: 05/11/2013
 FECHA DE TERMINADO: 29/11/2013
 FECHA DE LIQUIDACIÓN: 02/12/2013
 TIPO DEL CONTRATO: 1
 VALOR DEL CONTRATO: \$19.800.000,00
 VALOR DEL CONTRATO PAGADO: \$16.366.543,00
 FECHA DE INSCRIPCIÓN: 05/05/2014
 NÚMERO REGISTRO LIBRO I DE PROPONEENTES: 00025007

ENTIDAD CONTRATANTE: ALCALDIA HAYOR DE TUNJA
 NIT: 8918008461
 MUNICIPIO: 15001 - TUNJA
 AREA O SECCIONAL: Principal
 IDENTIFICACIÓN FUNCIONARIO: 40045350
 NOMBRE FUNCIONARIO: YENNY PATRICIA RAHIREZ ROA
 NÚMERO DEL CONTRATO: 795-2013
 FECHA DE ADJUDICACIÓN: 07/11/2013
 FECHA DE PERFECCIONAMIENTO: 14/11/2013
 FECHA DE INICIO: 21/11/2013
 FECHA DE TERMINADO: 17/12/2013
 FECHA DE LIQUIDACIÓN: 17/12/2013
 TIPO DEL CONTRATO: 2
 VALOR DEL CONTRATO: \$107.640.426,00

***** CONTINUA *****



*** EXPEDIDO A TRAVÉS DEL SISTEMA VIRTUAL S.I.I. ***

VALOR DEL CONTRATO PAGADO: \$107.640.426,00
 FECHA DE INSCRIPCIÓN: 05/05/2014
 NÚMERO REGISTRO LIBRO I DE PROPONEENTES: 00025021

LA INFORMACIÓN REQUERIDA POR LAS ENTIDADES ESTATALES EN VIRTUD DEL ARTÍCULO 14 DEL DECRETO 1510 DE JULIO 17 DE 2013, INCORPORADO EN EL DECRETO 1082 DE 2015, NO SERÁ VERIFICADA POR LAS CÁMARAS DE COMERCIO. POR LO TANTO LAS CONTROVERSIAS RESPECTO DE LOS CONTRATOS, MULTAS Y SANCIONES REPORTADOS POR LAS ENTIDADES ESTATALES, DEBERÁN SURTIRSE ANTE LA ENTIDAD ESTATAL CORRESPONDIENTE Y NO PODRÁN DEBATIRSE ANTE LAS CÁMARAS DE COMERCIO.

CERTIFICA:

DE CONFORMIDAD CON LO ESTABLECIDO EN EL CÓDIGO DE PROCEDIMIENTO ADMINISTRATIVO Y DE LO CONTENIDOS Y DE LA LEY 962 DE 2005, LOS ACTOS ADMINISTRATIVOS DE REGISTRO AQUÍ CERTIFICADOS QUEDAN EN FINES DIEZ (10) DÍAS HÁBILES DESPUÉS DE LA FECHA DE INSCRIPCIÓN, SIEMPRE QUE NO SEAN OBJETO DE RECURSOS. EL DÍA SÁBADO NO SE DEBE CONTAR COMO DÍA HÁBIL.

VALOR DEL CERTIFICADO : \$62.000

IMPORTANTE: La firma digital es un documento de la CAMARA DE COMERCIO DE TUNJA emitido en el momento de la expedición de este documento. La firma digital es un documento electrónico que garantiza la integridad y autenticidad de los datos que contiene. La firma digital es un documento electrónico que garantiza la integridad y autenticidad de los datos que contiene. La firma digital es un documento electrónico que garantiza la integridad y autenticidad de los datos que contiene.

La firma digital es un documento electrónico que garantiza la integridad y autenticidad de los datos que contiene. La firma digital es un documento electrónico que garantiza la integridad y autenticidad de los datos que contiene. La firma digital es un documento electrónico que garantiza la integridad y autenticidad de los datos que contiene.

La firma digital es un documento electrónico que garantiza la integridad y autenticidad de los datos que contiene. La firma digital es un documento electrónico que garantiza la integridad y autenticidad de los datos que contiene. La firma digital es un documento electrónico que garantiza la integridad y autenticidad de los datos que contiene.

EL SECRETARIO
 FERNANDO LOPEZ G.

***** FINAL DEL CERTIFICADO *****

***** CONTINUA *****

DOCUMENTO DE CONFORMACIÓN DE CONSORCIO

Señores:
Empresa Social del Estado
Centro de Rehabilitación Integral de Boyacá
ATTN: Subgerencia Administrativa y Financiera
Km 1 vía Tunja - Soracá
Tunja

REFERENCIA: Proceso de Contratación No. GER-100-12-02_ 03-2023, en adelante el "Proceso de Contratación.

Objeto: ACCIONES DE MANTENIMIENTO EN EL EDIFICIO D PARA AUMENTO DE CAPACIDAD INSTALADA HOSPITALIZACIÓN PACIENTE AGUDO DE LA EMPRESA SOCIAL DEL ESTADO CENTRO DE REHABILITACIÓN INTEGRAL DE BOYACÁ.

Estimados señores:

Los suscritos, HECTOR MAURICIO OCHOA GARCIA, identificado con cédula de ciudadanía No. 7.170.986 de Tunja y HECTOR MAURICIO OCHOA GARCIA, identificado con cédula de ciudadanía No. 7.170.986 de Tunja, debidamente autorizados para actuar en nombre y representación de KHAİROS S.A.S. identificada con NIT 901310542-9, y de HECTOR MAURICIO OCHOA GARCIA identificado con cédula de ciudadanía No. 7.170.986 de Tunja, respectivamente, manifestamos por medio de este documento, que hemos convenido asociarnos en Consorcio, para participar en el Proceso de Contratación y, por lo tanto, expresamos lo siguiente:

- 1. El consorcio está integrado por los siguientes miembros:

Nombre del integrante	Compromiso (%) ⁽²⁾
KHAİROS S.A.S.	99%
HECTOR MAURICIO OCHOA GARCIA	1%

(1) El total de la columna, es decir la suma de los porcentajes de compromiso de los integrantes, debe ser igual al 100%.

- 2. El Consorcio se denomina **CONSORCIO CRIB 2023**.
- 3. El objeto del consorcio es ACCIONES DE MANTENIMIENTO EN EL EDIFICIO D PARA AUMENTO DE CAPACIDAD INSTALADA HOSPITALIZACIÓN PACIENTE AGUDO DE LA EMPRESA SOCIAL DEL ESTADO CENTRO DE REHABILITACIÓN INTEGRAL DE BOYACÁ.
- 4. La duración de este Consorcio será igual al término de vigencia del Contrato y diez (10) años más contados a partir del vencimiento del plazo máximo establecido para la liquidación del contrato.
- 5. La responsabilidad de los integrantes del Consorcio es solidaria en el cumplimiento de las obligaciones y de las sanciones que se deriven de la ejecución del contrato.
- 6. El representante del Consorcio es HECTOR MAURICIO OCHOA GARCIA, identificado con C. C. No. 7.170.986 de Tunja, quien está expresamente facultado para firmar, presentar la propuesta y, en caso de salir favorecidos con la adjudicación del Contrato, firmarlo y tomar todas las determinaciones que fueren necesarias respecto de su ejecución y liquidación, con amplias y suficientes facultades.

7. El representante suplente del Consorcio es JAIRO ALEXANDER GALAN HERNANDEZ identificado con C. C. No. 7.173.228 de Tunja, quien está expresamente facultado para firmar, presentar la propuesta y, en caso de salir favorecidos con la adjudicación del contrato, firmarlo y tomar todas las determinaciones que fueren necesarias respecto de su ejecución y liquidación, con amplias y suficientes facultades.

Lo anterior en ausencia temporal o definitiva del Representante legal Principal.

8. El Señor HECTOR MAURICIO OCHOA GARCIA acepta su nombramiento como representante legal del CONSORCIO CRIB 2023.

9. En caso de resultar adjudicatario, la facturación del Proponente la realizarán KHAİROS S.A.S con una participación del 99% y HECTOR MAURICIO OCHOA con una participación del 1%.

10. El Domicilio del consorcio es:

Dirección de correo Avda. Universitaria N° 75ª-00 L- 14A Centro Empresarial Green Hills Tunja
Dirección electrónica ingmauricio8a@gmail.com
Teléfono 3134993947
Telefax 098-7459881
Ciudad Tunja – Boyacá

En constancia, se firma en Tunja, a los quince (15) días del mes de marzo de 2023.

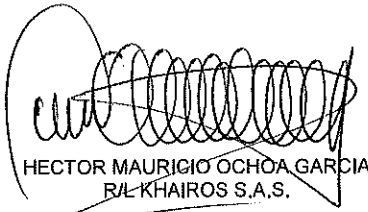
HECTOR MAURICIO OCHOA GARCIA
R/L KHAİROS S.A.S.

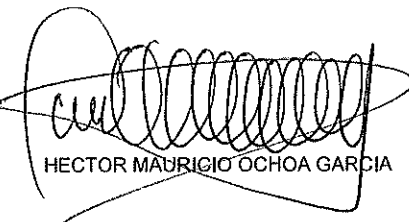
HECTOR MAURICIO OCHOA GARCIA

HECTOR MAURICIO OCHOA GARCIA
R/L CONSORCIO CRIB 2023.

JAIRO ALEXANDER GALAN HERNANDEZ
R/L SUPLENTE CONSORCIO CRIB 2023



POLIZA DE SEGURO DE CUMPLIMIENTO ENTIDAD ESTATAL

DECRETO 1082 DE 2015

NIT. 860.009.578-6

CIUDAD DE EXPEDICIÓN TUNJA			SUCURSAL TUNJA			COD.SUC 39	NO.PÓLIZA 39-44-101148214	ANEXO 0
FECHA EXPEDICIÓN DÍA MES AÑO 15 03 2023			VIGENCIA DESDE DÍA MES AÑO 17 03 2023			A LAS HORAS 00:00	VIGENCIA HASTA DÍA MES AÑO 25 06 2023	
						A LAS HORAS 23:59	TIPO MOVIMIENTO EMISION ORIGINAL	

DATOS DEL TOMADOR / GARANTIZADO

NOMBRE O RAZON SOCIAL CONSORCIO CRIB 2023	IDENTIFICACIÓN NAD: 344.327-0
DIRECCIÓN: AV UNIVERSITARIA NRO 75 A - 00	CIUDAD: TUNJA BOYACA TELÉFONO: 3134993947

DATOS DEL ASEGURADO / BENEFICIARIO

ASEGURADO / BENEFICIARIO: EMPRESA SOCIAL DEL ESTADO CENTRO DE REHABILITACION INTEGRAL DE BOYACA	IDENTIFICACIÓN NIT: 891.800.982-3
DIRECCIÓN: KM 1 VIA SORACA	CIUDAD: TUNJA, BOYACA TELÉFONO 7424733
ADICIONAL:	

OBJETO DEL SEGURO

CON SUJECCIÓN A LAS CONDICIONES GENERALES DE LA PÓLIZA QUE SE ANEXAN ECU0109, QUE FORMAN PARTE INTEGRANTE DE LA MISMA Y QUE EL ASEGURADO Y EL TOMADOR DECLARAN HABER RECIBIDO Y HASTA EL LÍMITE DE VALOR ASEGURADO SEÑALADO EN CADA AMPARO, SEGUROS DEL ESTADO S.A., GARANTIZA:

INVITACION PUBLICA GER-108-12-02_03-2023

OBJETO : ACCIONES DE MANTENIMIENTO EN EL EDIFICIO D PARA AUMENTO DE CAPACIDAD INSTALADA HOSPITALIZACION PACIENTE AGUDO DE LA EMPRESA SOCIAL DEL ESTADO CENTRO DE REHABILITACION INTEGRAL DE BOYACA LIMITADA A MIPYMES DOMICILIADAS EN LA CIUDAD DE TUNJA.

LA NO SUSCRIPCION DEL CONTRATO POR PARTE DEL PROPONENTE SELECCIONADO.

LA NO AMPLIACION DE LA VIGENCIA DE LA GARANTIA DE SERIEDAD DE LA OFERTA CUANDO EL TERMINO PREVISTO EN LOS PLIEGOS PARA LA ADJUDICACION DEL CONTRATO SE PRORROGUE O CUANDO EL TERMINO PREVISTO PARA LA SUSCRIPCION DEL CONTRATO SE PRORROGUE, SIEMPRE Y CUANDO ESAS PRORROGAS NO EXCEDAN UN TERMINO DE TRES MESES.

LA FALTA DE OTORGAMIENTO POR PARTE DEL PROPONENTE SELECCIONADO, DE LA GARANTIA DE CUMPLIMIENTO EXIGIDA POR LA ENTIDAD PARA AMPARAR EL INCUMPLIMIENTO DE LAS OBLIGACIONES DEL CONTRATO.

EL RETIRO DE LA OFERTA DESPUES DE VENCIDO EL TERMINO FIJADO PARA LA PRESENTACION DE LAS PROPUESTAS.

AMPAROS

RIESGO: CONSTRUCCION DE OBRAS CIVILES			
AMPAROS	VIGENCIA DESDE	VIGENCIA HASTA	SUMA ASEG/ACTUAL
SERIEDAD DE LA OFERTA	17/03/2023	25/06/2023	\$44,714,487.60
FECHA ADJUDICACIÓN : 23/03/2023			

ACLARACIONES

PARTICIPANTES CONSORCIO - UNION TEMPORAL :		
NOMBRE	IDENTIFICACION	PARTICIPACION
BOCHA GARCIA HECTOR NABUCIO	7170956	1.00
MUÑOS S.A.S.	901310542-9	99.00

VALOR PRIMA NETA	GASTOS EXPEDICIÓN	IVA	TOTAL A PAGAR	VALOR ASEGURADO TOTAL	PLAN DE PAGO
\$ *****53,867.00	\$ *****8,000.00	\$ *****11,714.00	\$ *****73,372.00	\$ *****44,714,487.60	CONTADO
INTERMEDIARIO			DISTRIBUCION COASEGURO		
NOMBRE	CLAVE	% DE PART.	NOMBRE COMPAÑIA	% PART.	VALOR ASEGURADO
PROSER Y COMPAÑIA LIMITADA ASESORES	215181	100.00			

QUEDA EXPRESAMENTE CONVENIDO QUE LAS OBLIGACIONES DE SEGUROS DEL ESTADO S.A. SE REFIERE UNICAMENTE AL OBJETO Y OBSERVACIONES DE LA(S) GARANTIA(S) QUE SE ESPECIFICAN EN ESTE CUADRO.

NOTA: SEGUROS DE ESTADO S.A SE RESERVA EL DERECHO DE REVISAR Y HACER ACOMPAÑAMIENTO AL RIESGO ASUMIDO DURANTE LA VIGENCIA DE LA PRESENTE PÓLIZA, POR LO TANTO EL ASEGURADOR COMO EL TOMADOR, PRESTARÁN SU COLABORACIÓN PARA EFECTOS DE NOTIFICACIONES LA DIRECCIÓN DE SEGUROS DEL ESTADO S.A. ES CRA. 10 NO. 21-33 OFC. 108 -202 - TELEFONO: 7409487 - TUNJA

VIGILADO SUPERINTENDENCIA FINANCIERA DE COLOMBIA



39-44-101148214

FIRMA AUTORIZADA: Gabriela A. Zaramba B. - Secretaria General

FIRMA TOMADOR

USTED PUEDE CONSULTAR ESTA PÓLIZA EN WWW.SEGUROSDELESTADO.COM

OFICINA PRINCIPAL: CALLE 83 NO 19-10 TELEFONO: 601-2189995-001-9019330

DL2161810

1



**CONSTANCIA DE NO REVOCATORIA NI CANCELACION
POR FALTA DE PAGO DE LA PRIMA**

Hacemos constar, que la póliza N° 101148214, anexo 0, no expirara por falta de pago de la prima, ni por revocatoria unilateral del tomador de la póliza o de la aseguradora.

Lo anterior de conformidad con lo establecido en el decreto 1082 de 2015 el cual regula las garantías ante entidades estatales

Dado en TUNJA a los 15 días del mes de MARZO de 2023

39-44-101148214

FIRMA AUTORIZADA: Gabriela A. Zarante B. - Secretaria General

GER-100-12-02_ 03-2023

**ANEXO
PAGOS DE SEGURIDAD SOCIAL Y APORTES LEGALES**

**ARTÍCULO 50 LEY 789 DE 2002
(PERSONAS JURÍDICAS)**

Yo, Héctor Mauricio Ochoa García, identificado con cédula de ciudadanía No. 7.170.986 de Tunja, en mi condición de Representante Legal de KHAIROS SAS identificada con NIT: 901310542-9, bajo la gravedad de juramento, certifico el pago de los aportes de salud, riesgos profesionales, pensiones y aportes a las Cajas de Compensación Familiar, Instituto Colombiano de Bienestar Familiar y Servicio Nacional de Aprendizaje y al Fondo Nacional de Formación Profesional para la Industria de Construcción (artículo 65 Ley 1819 de 2016 y artículo 3 Decreto 1047 de 1983), pagados por la compañía durante los últimos seis (6) meses contados a partir de la fecha de cierre del presente procedimiento de selección. Lo anterior, en cumplimiento de lo dispuesto en el artículo 50 de la Ley 789 de 2002.

En constancia, se firma en Tunja a los diecisiete (17) días del mes de marzo de 2023.

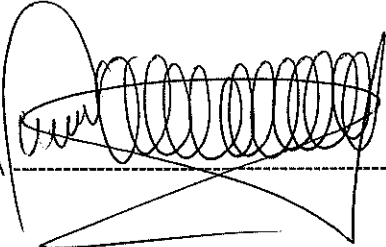
FIRMA 

NOMBRE DE QUIEN CERTIFICA:

**HECTOR MAURICIO OCHOA GARCIA
R/L KHAIROS SAS**

GER-100-12-02_ 03-2023

**ANEXO
PAGOS DE SEGURIDAD SOCIAL Y APORTES LEGALES**

**ARTICULO 9 LEY 828 DE 2003
(PERSONAS NATURALES)**

Yo, HECTOR MAURICIO OCHOA GARCIA, identificado (cédula de ciudadanía No. 7.170.986 de Tunja, de acuerdo con lo señalado en el artículo 9 de la Ley 828 de 2003, DECLARO BAJO LA GRAVEDAD DE JURAMENTO, y con sujeción a las sanciones que para tal efecto establece el Código Penal en su artículo 442, que he efectuado el pago por concepto de mis aportes y/o el de mis empleados a los sistemas de salud, riesgos profesionales, pensiones y aportes a las Cajas de Compensación Familiar, Instituto Colombiano de Bienestar Familiar y Servicio Nacional de Aprendizaje, (Artículo 65 Ley 1819 de 2016), dentro de los seis (6) meses anteriores a la fecha de cierre del presente proceso.

En constancia, se firma en Tunja a los diecisiete (17) días del mes de marzo de 2023.

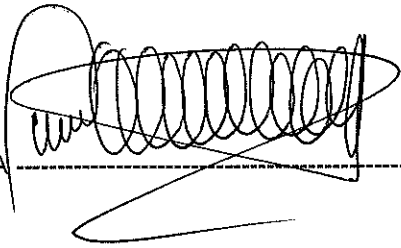
FIRMA 

NOMBRE DE QUIEN CERTIFICA:
HECTOR MAURICIO OCHOA GARCIA

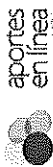

Resumen General de Pago

DATOS GENERALES DEL APORTANTE		Razon Social		Clase Aportante		Sucursal Principal		Direccion		Ciudad-Departamento		Teléfono		Exonerado SEVA e CBF		
Identificación	CC 7170986	div	OCCION GARCIA HECTOR MAURICIO	INDEPENDIENTE	PRINCIPAL	Av. Universidad #75A-00	Oficina 14A	TUNJA-BOTACCA	7459881	\$1						
DATOS GENERALES DE LA LIQUIDACION																
Período	2023-01	Clave	944668545	Pago	2023/02/20	Fecha	2023/03/01	Pago	2023/03/01	Banko	BANCO BOGOTA	Dias-Mora	9	Valor		
Pensión	2023-01	Salud	944668545	Planilla	1	Limite	2023/02/20									\$1,066,300

LIQUIDACION DETALLADA DE APORTES

No.	Identificación	Nombres	PENSION			SALUD			CCF			RIESGOS			PARAFISCALES		
			IBC	Aporte	Dias	IBC	Dias	Aporte	IBC	Dias	Aporte	IBC	Dias	Aporte	IBC	Dias	Aporte
1	CC 7170986	OCCION GARCIA HECTOR MAURICIO	\$3,634,132	\$581,500	30	\$3,634,132	\$454,300	0	\$0	14-11	\$0	\$3,634,132	\$19,000	0	\$0	\$0	\$0
Total Afiliados(1)			\$3,634,132	\$581,500		\$3,634,132	\$454,300		\$0		\$0	\$3,634,132	\$19,000		\$0	\$0	\$0

RESUMEN DE PAGO

RIESGO	CODIGO	NIT	DV	AFILIADOS	VALOR LIQUIDADO	INTERESES MORA	SALDOS E INCAPACIDADES	VALOR A PAGAR
AFP (ADMINISTRADORAS: 1)				1	\$581,500	\$6,300	\$0	\$587,800
PORVENIR	230301	800,224,808	8	1	\$581,500	\$6,300	\$0	\$587,800
ARL (ADMINISTRADORAS: 1)				1	\$19,000	\$300	\$0	\$19,300
ARL SURA	14-11	890,903,790	5	1	\$19,000	\$300	\$0	\$19,300
EPS (ADMINISTRADORAS: 1)				1	\$454,300	\$4,900	\$0	\$459,200
FAMISANAR	EPS017	830,003,564	7	1	\$454,300	\$4,900	\$0	\$459,200
TOTAL				1	\$1,054,800	\$11,500	\$0	\$1,066,300

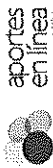

Resumen General de Pago

DATOS GENERALES DEL APORTANTE		Clase Aportante		Sucursal Principal		Dirección		Ciudad-Departamento		Teléfono		Exonerado SENIA e ICBF	
Identificación	CV	Razon Social	INDEPENDIENTE	PRINCIPAL	PRINCIPAL	Av. Universitaria #75A-98 Oficina 14A	TUNJA-BOYACA	7459881	SI				
DATOS GENERALES DE LA LIQUIDACION		Clave		Fecha		Pago		Banco		Dias Mora		Valor	
Periodo	Salud	Planilla	1	2023/01/20	2023/01/20	BANCO BOGOTÁ	4	\$1,059,700					

LIQUIDACION DETALLADA DE APORTES																							
EMPLEADO				PENSION				SALUD				CCF				RIESGOS				PARAFISCALES			
Nc.	Identificación	Nombres	Código	Días	IBC	Aporte	Código	Días	IBC	Aporte	Código	Días	IBC	Aporte	Código	Días	IBC	Aporte	Días	IBC	Aporte		
1	CC 7170986	JOCHOA GARCIA HECTOR MAURICIO	230301	30	\$3,634,132	\$81,500	EP0317	30	\$3,634,132	\$454,300	14-11	30	\$3,634,132	\$19,000	0	0	\$0	\$0	0	0	\$0	\$0	
Total	Afiliados(1)				\$3,634,132	\$81,500			\$3,634,132	\$454,300			\$3,634,132	\$19,000			\$3,634,132	\$456,400			\$19,000	\$0	

RESUMEN DE PAGO											
RIESGO			CÓDIGO	NIT	DV	AFILIADOS	VALOR LIQUIDADO	INTERESES MORA	SALDOS INCAPACIDADES	VALOR A PAGAR	
AFP (ADMINISTRADORAS: 1)											
			230301	800,224,808	8	1	\$581,500	\$2,700	\$0	\$584,200	
ARL (ADMINISTRADORAS: 1)											
			14-11	890,903,790	5	1	\$19,000	\$100	\$0	\$19,100	
EPS (ADMINISTRADORAS: 1)											
			EPS017	830,003,564	7	1	\$454,300	\$2,100	\$0	\$456,400	
TOTAL						1	\$1,054,800	\$4,900	\$0	\$1,059,700	



Resumen General de Pago

DATOS GENERALES DEL APORTANTE		Razon Social		Clase Aportante		Sucursal Principal		Dirección		Ciudad-Departamento		Teléfono		Exonerada EBMA e ICBF	
Identificación	dv	OCHOA GARCIA HECTOR MAURICIO		INDEPENDIENTE		PRINCIPAL		Av. Universitaria #75A-00 Oficina 14A		TUNJA-BOYACA		7459881		SI	
DATOS GENERALES DE LA LIQUIDACION		Clave		Tipo		Fecha		Pago		Dias Mora		Valor			
Periodo		9443895262		1		2022/12/21		2022/12/07 BANCO BOGOTA		0		\$1,054,800			

LIQUIDACION DETALLADA DE APORTES																							
EMPLEADO				PENSION				SALUD				CCF				RIESGOS				PARAFISCALES			
No.	Identificación	Nombres	Codigo	Dias	IBC	Aporte	Codigo	Dias	IBC	Aporte	Codigo	Dias	IBC	Aporte	Codigo	Dias	IBC	Aporte	Codigo	Dias	IBC	Aporte	
1	CC 7170986	OCHOA GARCIA HECTOR MAURICIO	330301	30	\$3,634,132	\$581,500	EPS017	30	\$3,634,132	\$454,300	0	0	\$0	\$0	14-11	30	\$3,634,132	\$19,000	0	0	0	\$0	\$0
Total Afiliados(1)					\$3,634,132	\$581,500			\$3,634,132	\$454,300			\$0	\$0			\$3,634,132	\$19,000			\$0	\$0	

RESUMEN DE PAGO											
RIESGO	CODIGO	NIT	DV	AFILIADOS	VALOR LIQUIDADO	INTERESES MORA	SALDOS E INCAPACIDADES	VALOR A PAGAR			
AFP (ADMINISTRADORAS: 1)				1	\$581,500	\$0	\$0	\$581,500			
PORYVENIR	230301			8	\$581,500	\$0	\$0	\$581,500			
ARL (ADMINISTRADORAS: 1)				1	\$19,000	\$0	\$0	\$19,000			
ARL SURA	14-11			5	\$19,000	\$0	\$0	\$19,000			
EPS (ADMINISTRADORAS: 1)				1	\$454,300	\$0	\$0	\$454,300			
FAMISANAR	EPS017			7	\$454,300	\$0	\$0	\$454,300			
TOTAL				1	\$1,054,800	\$0	\$0	\$1,054,800			

68

for

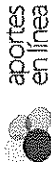

Resumen General de Pago

DATOS GENERALES DEL APORTANTE									
Identificación	Dv	Razon Social	Clase Aportante	Sucursal Principal	Dirección	Ciudad-Departamento	Teléfono	Exonerado SERA e ICBF	
CC 7179886		OCHOA GARCIA HECTOR MAURICIO	INDEPENDIENTE	PRINCIPAL	Av. Universitaria #75A-00 Oficina 14A	TUNJA-BOYACA	7499981	SI	\$1,057,100
DATOS GENERALES DE LA LIQUIDACION									
Pensión	Salud	Pago	Clave	Tipo	Planilla	Planilla	Fecha	Pago	Valor
2022-10	2022-10	9442842113	9442842113	1	1	1	2022/11/22	2022/11/24 BANCO BOGOTA	\$1,057,100

LIQUIDACION DETALLADA DE APORTES									
EMPLEADO					RIESGOS				
No.	Identificación	Nombres	Codigo	Días	IBC	Valor	Code	Días	Valor
1	CC 7179886	OCHOA GARCIA HECTOR MAURICIO	230301	30	\$3,634,132	\$454,300	0	0	\$0
Total	Afiliados(1)				\$3,634,132	\$454,300			\$0

RESUMEN DE PAGO									
RIESGO		CODIGO	NIT	DV	APELLADOS	VALOR LIQUIDADO	INTERES MORA	SALDOS INCAPACIDADES	VALOR A PAGAR
AFP (ADMINISTRADORAS: 1)									
	PORVENIR	230301	800,224,808	8		\$581,500	\$1,200	\$0	\$582,700
ARL (ADMINISTRADORAS: 1)									
	ARL SURA	14-11	890,903,790	5		\$19,000	\$100	\$0	\$19,100
EPS (ADMINISTRADORAS: 1)									
	FAMISANAR	EPS017	830,003,564	7		\$454,300	\$1,000	\$0	\$455,300
TOTAL						\$1,054,800	\$2,300	\$0	\$1,057,100

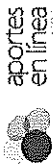

Resumen General de Pago

DATOS GENERALES DEL APORTANTE

Identificación	div	Razon Social	Clase Aportante	Sucursal Principal	Dirección	Ciudad-Departamento	Teléfono	Exonerado SENA e ICBF
CC 7179986		OCHOA GARCIA HECTOR MAURICIO	INDEPENDIENTE	PRINCIPAL	Av. Universitaria #75A-00 Oficina 14A	TUNJA-BOYACA	7459881	SI

DATOS GENERALES DE LA LIQUIDACION

Periodo	Clave	Tipo	Fecha	Pago	Valor
2022-09	944116024	I	2022/10/21	2022/10/20 BANCO BOGOTA	\$1,054,800

LIQUIDACION DETALLADA DE APORTES

No.	Identificación	Nombres	EMPLEADO			PENSION			SALUD			CCF			RIESGOS			PARAFISCALES						
			Codigo	Dias	IBC	IBC	Dias	Aporte	Codigo	Dias	IBC	Dias	Aporte	Codigo	Dias	IBC	Dias	Aporte	Codigo	Dias	IBC	Dias	Aporte	
1	CC 7179986	OCHOA GARCIA HECTOR MAURICIO	230301	30	\$3,634,132	\$3,634,132	\$3,634,132	\$3,634,132	EP5017	30	\$454,300	\$454,300	0	0	\$0	\$0	14-11	30	\$19,000	\$19,000	0	0	\$0	\$0
Total	Afiliados(1)				\$3,634,132	\$3,634,132	\$3,634,132	\$3,634,132			\$454,300	\$454,300			\$0	\$0			\$19,000	\$19,000			\$0	\$0

RESUMEN DE PAGO

RIESGO	CODIGO	NIT	DY	AFLIADOS	VALOR LIQUIDADO	INTERESES/MORA	SALDOSE INCAPACIDADES	VALOR A PAGAR
AFP ADMINISTRADORAS: 1)					\$581,500	\$0	\$0	\$581,500
PORVENIR	230301	800,224,808	8	1	\$581,500	\$0	\$0	\$581,500
ARL ADMINISTRADORAS: 1)					\$19,000	\$0	\$0	\$19,000
ARL SUPA	14-11	890,903,790	5	1	\$19,000	\$0	\$0	\$19,000
EPS (ADMINISTRADORAS: 1)					\$454,300	\$0	\$0	\$454,300
FAMISANAR	EP5017	830,003,564	7	1	\$454,300	\$0	\$0	\$454,300
TOTAL				1	\$1,054,800	\$0	\$0	\$1,054,800

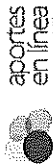

Resumen General de Pago

DATOS GENERALES DEL APORTANTE	
Identificación	Razon Social
CC 7176986	OCHOA GARCIA HECTOR MAURICIO
Clase Aportante	Sucursal Principal
A - 200 O MAS COTIZANTES	TRABAJADORES PLANTA
Exonerado SENA e ICBF	Dirección
SI	Av. Universidad #75A-00 Ciudad MA.
Teléfono	Ciudad-Departamento
3724631237	GUATEQUE-BOYACA

DATOS GENERALES DE LA LIQUIDACION	
Período	Clave
2022-08	944013828
Salud	Pago
2022-09	1461423760
Planilla	Planilla
E	E
Fecha	Pago
2022/09/20	2022/09/19
Banco	Valor
BANCO OMBIA	0
Días Mora	Valor
0	\$8.200

LIQUIDACION DETALLADA DE APORTES																	
No.	Identificación	Nombres	PENSION			SALUD			CCF			RIESGOS			PARAFISCALES		
			IBIC	Aporte	Días	IBIC	Aporte	Días	IBIC	Aporte	Días	IBIC	Aporte	Días	IBIC	Aporte	Días
		SOCIEDAD TRABAJADORES PLANTA (1. Afiliados)	\$53,334	\$5,400		\$53,334	\$5,400		\$29,261	\$1,200		\$53,334	\$1,200		\$0	\$0	
		Cambio de Trabajo: OFICINA (1. Afiliados)	\$33,334	\$5,400		\$33,334	\$5,400		\$29,261	\$1,200		\$33,334	\$1,200		\$0	\$0	
		Ciudad: GUATEQUE Depto: BOYACA (1. Millados)	\$33,334	\$5,400		\$33,334	\$5,400		\$29,261	\$1,200		\$33,334	\$1,200		\$0	\$0	
1	CC 104961820	GUITERREZ OLGA	\$33,334	\$5,400	1	\$33,334	\$5,400	1	\$29,261	\$1,200	14-11	\$33,334	\$200	1	\$0	\$0	\$0
Total	Afiliados(1)		\$33,334	\$5,400		\$33,334	\$5,400		\$29,261	\$1,200		\$33,334	\$200		\$0	\$0	\$0

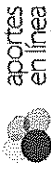

Resumen General de Pago

DATOS GENERALES DEL APORTANTE									
Identificación	Nº	Razon Social	Clase Aportante	Sucursal Principal	Dirección	Ciudad-Departamento	Teléfono	Exonerado SENIA e ICBF	
CC 717986		DCHA GARCIA HECTOR MAURICIO	A - 2DO O MAS COTIZANTES	TRABAJADORES PLANTA	Av. Universitari #754-00 Sistema 14A	GUATEQUE-BOYACA	3724631257	SI	
DATOS GENERALES DE LA LIQUIDACION									
Periodo	Clave	Planilla	Planilla	Tipo	Fecha	Pago	Días Mora	Valor	
2022-09	1061423760	944013838	E		2022/09/20	2022/09/19	BANCOLOMERIA	0	\$8,200

RESUMEN DE PAGO

RIESGO	CÓDIGO	NIT	DY	AFLUADOS	VALOR LIQUIDADO	INTERESES MORA	SALDOS E INCAPACIDADES	VALOR A PAGAR
AFP (ADMINISTRADORAS: 1)								
PORVENIR	230301	800,224,808	8	1	\$5,400	\$0	\$0	\$5,400
ARL (ADMINISTRADORAS: 1)								
ARL SURA	14-11	890,903,790	5	1	\$200	\$0	\$0	\$200
CCF (ADMINISTRADORAS: 1)								
CONFABOY	CCF10	891,800,213	8	1	\$1,200	\$0	\$0	\$1,200
EPS (ADMINISTRADORAS: 1)								
NUEVA E.P.S.	EF5037	900,156,264	2	1	\$1,400	\$0	\$0	\$1,400
TOTAL				1	\$8,200	\$0	\$0	\$8,200

ANEXO No. 2

PACTO DE TRANSPARENCIA

Fecha: 17 de marzo de 2023

Señores
Empresa Social del Estado
Centro de Rehabilitación Integral de Boyacá
ATTN: Subgerencia Administrativa y Financiera
Km 1 vía Tunja - Soracá
TUNJA

Referencia: CONVOCATORIA PÚBLICA No. 03 de 2023.

El suscrito: HECTOR MAURICIO OCHOA GARCIA identificado con documento de identidad No. 7.170.986 expedido en Tunja; domiciliado en la ciudad de Tunja, en mi condición de representante legal de COSNORCIO CRIB 2023, compuesto por KHAİROS SAS Y HECTOR MAURICIO OCHOA GARCIA, manifiesto mi voluntad de asumir de manera unilateral el presente PACTO DE TRANSPARENCIA, con el fin de eliminar la ocurrencia de hechos contrarios a la ética de lo público, provenientes tanto de la iniciativa privada como la pública y promover un entorno de competencia justa y amplia visibilidad ante la opinión pública en nuestra participación en cualquier proceso de selección adelantado por la Empresa Social del Estado Centro de Rehabilitación Integral de Boyacá.

Para una adecuada interpretación del presente Pacto de Transparencia las palabras siempre tendrán el significado que se le asigna en este documento o, de no estar definido, tendrá el significado que se estableció en la precalificación del proceso para el cual se suscribe.

Como consecuencia de lo anterior, por la presente declaramos y por lo mismo nos comprometemos con las siguientes declaraciones:

1. Cumplir estrictamente, en su letra y su espíritu la Ley Aplicable.
2. Interpretar de buena fe las normas aplicables a los procesos de selección de manera que siempre produzcan los efectos buscados por las mismas.
3. No incurrir en faltas a la verdad en los documentos o requisitos exigidos en el proceso de selección.
4. Igualmente se acepta que durante la evaluación de las propuestas del proceso de selección, prime el criterio de respetar el espíritu de la Ley Aplicable y los aspectos de fondo por encima de la forma, buscando siempre favorecer la libre competencia.
5. Hacer un estudio completo del pliego de condiciones y de los documentos del proceso de selección, así como realizar estudios y análisis propios, bajo nuestra responsabilidad y con la debida diligencia, a fin de contar con los elementos de juicio e información económica, comercial, jurídica y técnica relevante y necesaria para tomar una decisión sustentada para presentar la propuesta. Lo anterior, con el propósito de que la misma sea seria y honesta, de tal manera que nos permita participar en el proceso de selección y en caso de resultar adjudicatario nos permita ejecutar todas las obligaciones contenidas en el contrato, así como asumir los riesgos a nuestro cargo asociados a la ejecución de este.
6. Declarar públicamente que conozco y acepto las condiciones establecidas en los documentos que soportan el proceso de selección, lo cual se hace a través de la presentación de la propuesta.
7. No hacer arreglos previos, concomitantes o posteriores al proceso de selección, con los estructuradores del proceso para tratar de conocer, influenciar o manipular la información del pliego de condiciones y presentar la respectiva propuesta.
8. No hacer arreglos previos, concomitantes o posteriores al proceso de selección, con otros

- precalificados para tratar de influenciar o manipular los resultados de la adjudicación.
9. Enviar por escrito a la Empresa Social del Estado Centro de Rehabilitación Integral de Boyacá todas las preguntas o inquietudes que surjan durante el proceso de selección y no hacerlo de manera oral por ningún medio, salvo que se realicen dentro de las audiencias públicas.
 10. Actuar con lealtad hacia los demás precalificados, así como frente a la Empresa Social del Estado Centro de Rehabilitación Integral de Boyacá, y abstenernos de utilizar herramientas para dilatar o sabotear el proceso de selección. Igualmente, las observaciones al proceso de selección o a las propuestas de los otros interesados, serán presentadas oportunamente, en los plazos y términos fijados estrictamente en las reglas de la selección.
 11. Abstenernos de hacer manifestaciones orales o escritas en contra de los demás precalificados y sus propuestas sin contar con evidencia, material probatorio o indicios sólidos, que razonablemente permitan considerar que existe un acto irregular, de competencia desleal o de corrupción por parte de ellos. En caso de tener las pruebas, material probatorio o indicios, estos se dejarán a inmediata disposición de la Empresa Social del Estado Centro de Rehabilitación Integral de Boyacá para corroborar tales afirmaciones.
 12. No utilizar en la etapa de verificación y evaluación de las Propuestas, argumentos carentes de sustento probatorio para efectos de buscar la descalificación de competidores o la dilación del proceso de selección.
 13. En las audiencias guardar compostura, no levantar la voz y hacer uso de la palabra únicamente cuando sea concedida y por el tiempo que sea concedida; y acatar las decisiones de la Empresa Social del Estado Centro de Rehabilitación Integral de Boyacá. En caso de desacuerdo, en los términos de la Ley Aplicable, interponer los recursos o acciones que se consideren pertinentes.
 14. En las audiencias, abstenernos de proferir juicios de valor contra personas naturales o jurídicas, ni referirnos a asuntos personales de otros precalificados. Por lo tanto, en las audiencias solamente se debatirán asuntos relacionados con el proceso de selección.
 15. Solicitar o remitir a la Empresa Social del Estado Centro de Rehabilitación Integral de Boyacá., o a sus funcionarios y contratistas, cualquier información utilizando solamente los procedimientos y canales previstos en el proceso de selección.
 16. No ofrecer trabajo, contratos o algún tipo de beneficio económico o de cualquier otra naturaleza a ningún funcionario público o contratista o estructurador, vinculado a la Empresa Social del Estado Centro de Rehabilitación Integral de Boyacá ni a sus familiares en primer grado de consanguinidad, segundo de afinidad o primero civil, a partir de la adjudicación o con ocasión de la misma, y hasta dos (2) años siguientes a la suscripción del contrato, sin perjuicio del régimen de conflictos de intereses y de inhabilidades e incompatibilidades previsto en la Constitución y en la Ley.
 17. Exigir a mis (nuestros) empleados, proveedores y subcontratistas relacionados con el Pliego de Condiciones, suscribir un pacto ético de conducta que garantice la probidad y transparencia de las actuaciones de todos los involucrados en la preparación de la propuesta y en la ejecución del contrato el cual allegaremos con la presentación de la propuesta.
 18. No ofrecer gratificaciones o atenciones en dinero o en especie, ni financiar, patrocinar, auspiciar o promover directa o indirectamente fiestas, recepciones, homenajes o cualquier tipo de atenciones sociales a funcionarios públicos o contratistas del Estado, durante el proceso de selección ni durante la ejecución o liquidación del contrato.
 19. No contratar, ni ofrecer dádivas o gratificaciones a personas con alta capacidad de influencia política o mediática, con el objeto de obtener citas o influir o presionar las decisiones que la Empresa Social del Estado Centro de Rehabilitación Integral de Boyacá tome respecto de procesos de contratación estatal, bien sea en su adjudicación, supervisión o terminación.
 20. La Empresa Social del Estado Centro de Rehabilitación Integral de Boyacá siempre se manifestará sobre las inquietudes relacionadas con el proceso de selección por los canales definidos en los documentos del proceso.
 21. No contratar ni ofrecer dádivas, gratificaciones, contratos o cualquier tipo de beneficio económico o de cualquier naturaleza, a servidores de la Empresa Social del Estado Centro de Rehabilitación Integral de Boyacá o sus asesores, con el fin de tener asesoramiento o acceso a información privilegiada, relacionada con el proceso de selección.

- 22. En caso de presentarse alguna queja o denuncia sobre la ocurrencia de un acto de corrupción durante el proceso de selección o con cargo al contrato, dar conocimiento la Empresa Social del Estado Centro de Rehabilitación Integral de Boyacá a la Secretaría de Transparencia del Departamento Administrativo de la Presidencia de la República y a las autoridades competentes de tal situación y del conocimiento que tenga sobre posibles pagos o beneficios ofrecidos u otorgados.
- 23. Denunciar de manera inmediata ante las autoridades competentes, con copia a la Secretaría de Transparencia del Departamento Administrativo de la Presidencia de la República cualquier solicitud, ofrecimiento, favor, dádiva, prerrogativa, recompensa, gratificación o cualquier atención social, efectuada por precalificados o cualquiera de sus empleados, administradores, consultores o contratistas, a funcionarios públicos o a sus asesores que estén directa o indirectamente involucrados en la estructuración, manejo y decisiones del proceso de selección, de manera previa, concomitante o posterior al mismo, que tengan la intención de inducir alguna decisión relacionada con la adjudicación.

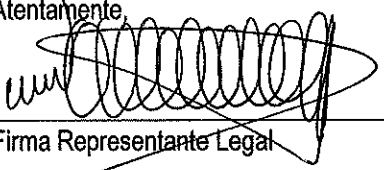
Atentamente,

Firma Representante Legal

Nombre: HECTOR MAURICIO OCHOA GARCIA
Cargo: REPRESENTANTE LEGAL
Documento de identidad: 7.170.986

REPUBLICA DE COLOMBIA
IDENTIFICACION PERSONAL
CEDULA DE CIUDADANIA

NUMERO **7.170.986**

OCHOA GARCIA

APELLIDOS

HECTOR MAURICIO

NOMBRES



INDICE DERECHO

FECHA DE NACIMIENTO **28-ABR-1976**

TUNJA
(BOYACA)

LUGAR DE NACIMIENTO

1.80

A+

M

ESTATURA

G.S. RH

SEXO

20-JUN-1994 TUNJA

FECHA Y LUGAR DE EXPEDICION

Carlos Ariel Ganchez Torres
REGISTRADOR NACIONAL
CARLOS ARIEL GANCHEZ TORRES

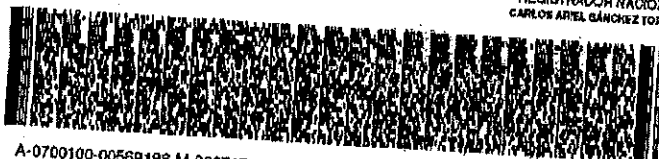

A-0700100-00569189-M-0007170986-20140506

0038315796A 2

39444621

LA CONTRALORÍA DELEGADA PARA RESPONSABILIDAD FISCAL ,
INTERVENCIÓN JUDICIAL Y COBRO COACTIVO

CERTIFICA:

Que una vez consultado el Sistema de Información del Boletín de Responsables Fiscales 'SIBOR', hoy miércoles 15 de marzo de 2023, a las 13:15:42, el número de identificación de la Persona Jurídica, relacionado a continuación, NO SE ENCUENTRA REPORTADO COMO RESPONSABLE FISCAL.

Tipo Documento	Nit
No. Identificación	9013105429
Código de Verificación	9013105429230315131542

Esta Certificación es válida en todo el Territorio Nacional, siempre y cuando el tipo y número consignados en el respectivo documento de identificación, coincidan con los aquí registrados.

De conformidad con el Decreto 2150 de 1995 y la Resolución 220 del 5 de octubre de 2004, la firma mecánica aquí plasmada tiene plena validez para todos los efectos legales.



YEZID LOZANO PUENTES
Contralor Delegado

Generó: WEB



CONTRALORÍA
GENERAL DE LA REPÚBLICA

LA CONTRALORÍA DELEGADA PARA RESPONSABILIDAD FISCAL,
INTERVENCIÓN JUDICIAL Y COBRO COACTIVO

CERTIFICA:

Que una vez consultado el Sistema de Información del Boletín de Responsables Fiscales 'SIBOR', hoy martes 07 de marzo de 2023, a las 14:48:39, el número de identificación, relacionado a continuación, NO SE ENCUENTRA REPORTADO COMO RESPONSABLE FISCAL.

Tipo Documento	Cédula de Ciudadanía
No. Identificación	7170986
Código de Verificación	7170986230307144839

Esta Certificación es válida en todo el Territorio Nacional, siempre y cuando el tipo y número consignados en el respectivo documento de identificación, coincidan con los aquí registrados.

De conformidad con el Decreto 2150 de 1995 y la Resolución 220 del 5 de octubre de 2004, la firma mecánica aquí plasmada tiene plena validez para todos los efectos legales.



YEZID LOZANO PUENTES
Contralor Delegado

Generó: WEB

Con el Código de Verificación puede constatar la autenticidad del Certificado.
Carrera 69 No. 44-35 Piso 1. Código Postal 111071. PBX 5187000 - Bogotá D.C.
Colombia Contraloría General NC, BOGOTÁ, D.C.

Página 1 de 1



117



CERTIFICADO DE ANTECEDENTES
CERTIFICADO ORDINARIO
No. 218729293



WEB
13:19:06
Hoja 1 de 01

Bogotá DC, 15 de marzo del 2023

La PROCURADURIA GENERAL DE LA NACIÓN certifica que una vez consultado el Sistema de Información de Registro de Sanciones e Inhabilidades (SIRI), la persona KHAİROS SAS identificado(a) con NIT número 9013105429:

NO REGISTRA SANCIONES NI INHABILIDADES VIGENTES

ADVERTENCIA: La certificación de antecedentes deberá contener las anotaciones de las sanciones o inhabilidades que se encuentren vigentes. Cuando se trate de nombramiento o posesión en cargos que exijan para su desempeño ausencia de antecedentes, se certificarán todas las anotaciones que figuren en el registro. (Artículo 238 Ley 1952 de 2019)

NOTA: El certificado de antecedentes disciplinarios es un documento que contiene las anotaciones e inhabilidades generadas por sanciones penales, disciplinarias, inhabilidades que se deriven de las relaciones contractuales con el estado, de los fallos con responsabilidad fiscal, de las decisiones de pérdida de investidura y de las condenas proferidas contra servidores, ex servidores públicos y particulares que desempeñen funciones públicas en ejercicio de la acción de repetición o llamamiento en garantía. **Este documento tiene efectos para acceder al sector público, en los términos que establezca la ley o demás disposiciones vigentes.** Se integran al registro de antecedentes solamente los reportes que hagan las autoridades nacionales colombianas. En caso de nombramiento o suscripción de contratos con el estado, es responsabilidad de la Entidad, validar la información que presente el aspirante en la página web: <http://www.procuraduria.gov.co/portal/antecedentes.html>

CARLOS ARTURO ARBOLEDA MONTOYA
Jefe División de Relacionamento Con El Ciudadano

ATENCIÓN :
ESTE CERTIFICADO CONSTA DE 01 HOJA(S), SOLO ES VALIDO EN SU TOTALIDAD. VERIFIQUE QUE EL NUMERO DEL CERTIFICADO SEA EL MISMO EN TODAS LAS HOJAS.

División de Relacionamento con el Ciudadano.
Línea gratuita 018000910315; quejas@procuraduria.gov.co
Carrera 5 No. 15 - 60 Piso 1; Pbx 5878750 ext. 13170; Bogotá D.C.
www.procuraduria.gov.co



CERTIFICADO DE ANTECEDENTES

CERTIFICADO ORDINARIO
No. 218174177



WEB

14:51:51

Hoja 1 de 01

Bogotá DC, 07 de marzo del 2023

La PROCURADURIA GENERAL DE LA NACIÓN certifica que una vez consultado el Sistema de Información de Registro de Sanciones e Inhabilidades (SIRI), el(la) señor(a) HECTOR MAURICIO OCHOA GARCIA identificado(a) con Cédula de ciudadanía número 7170986:

NO REGISTRA SANCIONES NI INHABILIDADES VIGENTES

ADVERTENCIA: La certificación de antecedentes deberá contener las anotaciones de las sanciones o inhabilidades que se encuentren vigentes. Cuando se trate de nombramiento o posesión en cargos que exijan para su desempeño ausencia de antecedentes, se certificarán todas las anotaciones que figuren en el registro. (Artículo 238 Ley 1952 de 2019)

NOTA: El certificado de antecedentes disciplinarios es un documento que contiene las anotaciones e inhabilidades generadas por sanciones penales, disciplinarias, inhabilidades que se deriven de las relaciones contractuales con el estado, de los fallos con responsabilidad fiscal, de las decisiones de pérdida de investidura y de las condenas proferidas contra servidores, ex servidores públicos y particulares que desempeñen funciones públicas en ejercicio de la acción de repetición o llamamiento en garantía. **Este documento tiene efectos para acceder al sector público, en los términos que establezca la ley o demás disposiciones vigentes.** Se integran al registro de antecedentes solamente los reportes que hagan las autoridades nacionales colombianas. En caso de nombramiento o suscripción de contratos con el estado, es responsabilidad de la Entidad, validar la información que presente el aspirante en la página web: <http://www.procuraduria.gov.co/porta/antecedentes.html>

CARLOS ARTURO ARBOLEDA MONTOYA
Jefe División de Relacionamento Con El Ciudadano

ATENCIÓN :
ESTE CERTIFICADO CONSTA DE 01 HOJA(S), SOLO ES VALIDO EN SU TOTALIDAD. VERIFIQUE QUE EL NUMERO DEL CERTIFICADO SEA EL MISMO EN TODAS LAS HOJAS.

División de Relacionamento con el Ciudadano.
Línea gratuita 018000910315; quejas@procuraduria.gov.co
Carrera 5 No. 15 - 60 Piso 1; Pbx 5878750 ext. 13170; Bogotá D.C.
www.procuraduria.gov.co

119

119



POLICÍA NACIONAL
DE COLOMBIA

Consulta en línea de Antecedentes Penales y Requerimientos Judiciales

La Policía Nacional de Colombia informa:

Que siendo las 02:54:12 PM horas del 07/03/2023, el ciudadano identificado con:

Cédula de Ciudadanía N° **7170986**

Apellidos y Nombres: **OCHOA GARCIA HECTOR MAURICIO**

NO TIENE ASUNTOS PENDIENTES CON LAS AUTORIDADES JUDICIALES

de conformidad con lo establecido en el artículo 248 de la Constitución Política de Colombia.

En cumplimiento de la Sentencia SU-458 del 21 de junio de 2012, proferida por la Honorable Corte Constitucional, la leyenda "NO TIENE ASUNTOS PENDIENTES CON LAS AUTORIDADES JUDICIALES" aplica para todas aquellas personas que no registran antecedentes y para quienes la autoridad judicial competente haya decretado la extinción de la condena o la prescripción de la pena.

Esta consulta es válida siempre y cuando el número de identificación y nombres, correspondan con el documento de identidad registrado y solo aplica para el territorio colombiano de acuerdo a lo establecido en el ordenamiento constitucional.

Si tiene alguna duda con el resultado, consulte las [preguntas frecuentes](#) o acérquese a las [instalaciones de la Policía Nacional](#) más cercanas.



Dirección: Avenida El Dorado # 75
– 25 barrio Modelia, Bogotá D.C.
Atención administrativa: Lunes a
Viernes 8:00 am a 12:00 pm y 2:00
pm a 5:00 pm
Línea de atención al ciudadano:
5159700 ext. 30552 (Bogotá)
Resto del país: 018000 910 112
E-mail: [dijin,araic-
atc@policia.gov.co](mailto:dijin,araic-
atc@policia.gov.co)



Sistema Registro Nacional de Medidas Correctivas RNMC

👤 Consulta Ciudadano

La Policía Nacional de Colombia informa:

Que a la fecha, 07/03/2023 02:57:06 p. m. el ciudadano con Cédula de Ciudadanía N°. **7170986** y Nombre: **HECTOR MAURICIO OCHOA GARCIA.**

NO TIENE MEDIDAS CORRECTIVAS PENDIENTES POR CUMPLIR.

De conformidad con la Ley 1801 de 2016 "Por la cual se expide el Código Nacional de Seguridad y Convivencia Ciudadana". Registro interno de validación No. **55353760**. La persona interesada podrá verificar la autenticidad del presente documento a través de la página web institucional digitando <https://www.policia.gov.co>, menú ciudadanos/ consulta medidas correctivas, con el documento de identidad y la fecha de expedición del mismo. Esta consulta es válida siempre y cuando el número de cédula corresponda con el documento de identidad suministrado.

🔍 Nueva Búsqueda

🖨 Imprimir

515 9000



Policía Nacional de Colombia
Dirección General - Cra. 59 N° 26 - 21
Centro Administrativo Nacional CAN, Bogotá D.C.
Línea de atención: 018000-910112



ES UN
HONOR
SER POLICÍA



121

 DIAN <small>POR UNA COLOMBIA MÁS HONESTA</small>		Formulario del Registro Único Tributario			001	
2. Concepto <input type="text" value="0"/> <input checked="" type="checkbox"/> 2 Actualización <small>Espacio reservado para la DIAN</small>				4. Número de formulario 14668522828		
5. Número de Identificación Tributaria (NIT) 9 0 1 3 1 0 5 4 2 9				6. DV 9		
12. Dirección seccional Impuestos y Aduanas de Tunja				14. Buzón electrónico 2 0		
IDENTIFICACIÓN						
24. Tipo de contribuyente Persona jurídica		25. Tipo de documento 1		26. Número de identificación		
27. Fecha expedición		28. País		29. Departamento		
30. Ciudad/Municipio		31. Primer apellido		32. Segundo apellido		
33. Primer nombre		34. Otros nombres		35. Razón social KHAIROS S.A.S.		
36. Nombre comercial		37. Sigla		UBICACIÓN		
38. País COLOMBIA		39. Departamento Boyacá		40. Ciudad/Municipio Tunja		
41. Dirección principal AV UNIVERSITARIA 75 A 00 OF 14 A		42. Correo electrónico ofi.ingmauricio8a@gmail.com		43. Código postal 3 1 3 4 9 9 3 9 4 7		
44. Teléfono 1 3 1 0 3 4 5 0 9 5 1		45. Teléfono 2		CLASIFICACIÓN		
Actividad económica			Ocupación			
46. Código 7 1 1 0		47. Fecha inicio actividad 2 0 1 9 0 7 2 9		48. Código 4 2 9 0		
49. Fecha inicio actividad 2 0 1 9 0 7 2 9		50. Código 1 7 4 9 0		51. Código		
52. Número establecimientos		Responsabilidades, Calidades y Atributos				
53. Código 5 7 1 4 4 8						
05- Impo. renta y compl. régimen ordinario 07- Retención en la fuente a título de renta 14- Informante de exogena 48 - Impuesto sobre las ventas - IVA						
Obligados aduaneros			Exportadores			
54. Código			55. Forma			
56. Tipo			57. Modo			
58. CPC			59. Anexos <input checked="" type="checkbox"/> SI <input type="checkbox"/> NO			
60. No. de Folios: 3			61. Fecha 2019 - 10 - 21			
La información suministrada a través del formulario oficial de inscripción, actualización, suspensión y cancelación del Registro Único Tributario (RUT), deberá ser exacta y veraz; en caso de constatar inexactitud en alguno de los datos suministrados se adelantarán los procedimientos administrativos sancionatorios o de suspensión, según el caso. Parágrafo del artículo 1.6.1.2.20 del Decreto 1625 de 2016 Firma del solicitante:			Sin perjuicio de las verificaciones que la DIAN realice. Firma autorizada: 984. Nombre DIAZ PARRA HERNAN DARIO 985. Cargo Gestor I			

124



		Formulario del Registro Único Tributario		<div style="border: 1px solid black; padding: 5px; display: inline-block; font-size: 24px; font-weight: bold;">001</div>	
Espacio reservado para la DIAN 			Página 2 de 3 Hoja 2 4. Número de formulario 14668522828 <small>(415)7707212489984(8020) 000001466852282 8</small>		
5. Número de Identificación Tributaria (NIT) 9 0 1 3 1 0 5 4 2 9		6. DV 9	12. Dirección seccional Impuestos y Aduanas de Tunja		14. Buzón electrónico 2 0
Características y formas de las organizaciones					
62. Naturaleza <input type="checkbox"/> 2		63. Formas asociativas <input type="checkbox"/> 1 2		64. Entidades o institutos de derecho público de orden nacional, departamental, municipal y descentralizados <input type="checkbox"/>	
65. Fondos <input type="checkbox"/>		66. Cooperativas <input type="checkbox"/>		67. Sociedades y organismos extranjeros <input type="checkbox"/>	
68. Sin personería jurídica <input type="checkbox"/>		69. Otras organizaciones no clasificadas <input type="checkbox"/>		70. Beneficio <input type="checkbox"/> 1	
Constitución, Registro y Última Reforma			Composición del Capital		
Documento		1. Constitución		2. Reforma	
71. Clase		0 4		82. Nacional <u>1 0 0</u> %	
72. Número		1		83. Nacional público <u>0 . 0</u> %	
73. Fecha		2 0 1 9 0 7 2 9		84. Nacional privado <u>1 0 0 . 0</u> %	
74. Número de notaría				85. Extranjero <u>0</u> %	
75. Entidad de registro		0 3		86. Extranjero público <u>0 . 0</u> %	
76. Fecha de registro		2 0 1 9 0 8 0 6		87. Extranjero privado <u>0 . 0</u> %	
77. No. Matricula mercantil		0 0 0 0 1 7 3 8 3 0			
78. Departamento		1 5			
79. Ciudad/Municipio		0 0 1			
Vigencia					
80. Desde		2 0 1 9 0 8 0 6			
81. Hasta		2 0 9 9 1 2 3 1			
Entidad de vigilancia y control					
88. Entidad de vigilancia y control Superintendencia de Sociedades 5					
Estado y Beneficio					
Item	89. Estado actual	90. Fecha Cambio de estado	91. Número de Identificación Tributaria (NIT)	92. DV	
1					
2					
3					
4					
5					
Vinculación económica					
93. Vinculación económica		94. Nombre del grupo económico y/o empresarial		95. Número de Identificación Tributaria (NIT) de la Matriz o Controlante	
97. Nombre o razón social de la matriz o controlante					
170. Número de identificación tributaria otorgado en el exterior		171. País		172. Número de identificación tributaria sociedad o natural del exterior con EP	
173. Nombre o razón social de la sociedad o natural del exterior con EP					

124

		Formulario del Registro Único Tributario Representación		<div style="border: 1px solid black; padding: 5px; display: inline-block; font-size: 24px; font-weight: bold;">001</div>	
Espacio reservado para la DIAN 			Página 3 de 3 Hoja 3 4. Número de formulario 14668522828  <small>(415)7707212489984(8020)0000014668522828</small>		
5. Número de Identificación Tributaria (NIT) 8. DV 9 0 1 3 1 0 5 4 2 9		12. Dirección seccional Impuestos y Aduanas de Turja		14. Buzón electrónico 2 0	
Representación					
1	98. Representación REPRS LEGAL PRIN 1 8		99. Fecha inicio ejercicio representación 2 0 1 9 0 7 2 9		
	100. Tipo de documento Cédula de Ciudadani 1 3		101. Número de identificación 7 1 7 0 9 8 6		102. DV
	104. Primer apellido OCHOA		105. Segundo apellido GARCIA		106. Primer nombre HECTOR
	107. Otros nombres MAURICIO		108. Número de Identificación Tributaria (NIT) 109. DV 		110. Razón social representante legal
2	98. Representación REPRS LEGAL SUPL 1 9		99. Fecha inicio ejercicio representación 2 0 1 9 0 7 2 9		
	100. Tipo de documento Cédula de Ciudadan 1 3		101. Número de identificación 7 1 7 3 2 2 8		102. DV
	104. Primer apellido GALAN		105. Segundo apellido HERNANDEZ		106. Primer nombre JAIRO
	107. Otros nombres ALEXANDER		108. Número de Identificación Tributaria (NIT) 109. DV 		110. Razón social representante legal
3	98. Representación		99. Fecha inicio ejercicio representación		
	100. Tipo de documento		101. Número de identificación		102. DV
	104. Primer apellido		105. Segundo apellido		106. Primer nombre
	107. Otros nombres		108. Número de Identificación Tributaria (NIT) 109. DV 		110. Razón social representante legal
4	98. Representación		99. Fecha inicio ejercicio representación		
	100. Tipo de documento		101. Número de identificación		102. DV
	104. Primer apellido		105. Segundo apellido		106. Primer nombre
	107. Otros nombres		108. Número de Identificación Tributaria (NIT) 109. DV 		110. Razón social representante legal
5	98. Representación		99. Fecha inicio ejercicio representación		
	100. Tipo de documento		101. Número de identificación		102. DV
	104. Primer apellido		105. Segundo apellido		106. Primer nombre
	107. Otros nombres		108. Número de Identificación Tributaria (NIT) 109. DV 		110. Razón social representante legal

2. Concepto **1 3** Actualización de oficio

4. Número de formulario **14643092980**

(415)7707212489984(8020)0000014643092980

5. Número de Identificación Tributaria (NIT) **7 1 7 0 9 8 6 0** 6. DV **0** 12. Dirección seccional **Impuestos y Aduanas de Tunja** 14. Buzón electrónico **2 0**

IDENTIFICACIÓN

24. Tipo de contribuyente **Persona natural o sucesión ilíquida** 25. Tipo de documento **Cédula de Ciudadanía** 26. Número de identificación **7 1 7 0 9 8 6** 27. Fecha expedición **1 9 9 4, 0 6, 2 0**

Lugar de expedición **COLOMBIA** 28. País **1 6 9** 29. Departamento **Boyacá** 30. Ciudad/Municipio **Tunja** 36. Ciudad/Municipio **0 0 1**

31. Primer apellido **OCHOA** 32. Segundo apellido **GARCIA** 33. Primer nombre **HECTOR** 34. Otros nombres **MAURICIO**

35. Razón social

36. Nombre comercial

37. Dígito

UBICACIÓN

38. País **COLOMBIA** 39. Departamento **Boyacá** 40. Ciudad/Municipio **Tunja** 41. Dirección principal **AV UNIVERSITARIA 75 A 00 OF 14 A CC GREEN HILLS**

42. Correo electrónico **ingmauricio8a@gmail.com**

43. Código postal **3 1 3 4 9 9 3 9 4 7** 44. Teléfono 1 **7 4 5 1 3 2 9** 45. Teléfono 2 **7 4 5 1 3 2 9**

CLASIFICACIÓN

Actividad económica				Ocupación		52. Número establecimientos
Actividad principal		Actividad secundaria		Otras actividades		
46. Código	47. Fecha inicio actividad	48. Código	49. Fecha inicio actividad	50. Código		51. Código
4 2 9 0	2 0 0 4, 0 6, 0 2	4 9 2 3	2 0 1 7, 0 7, 0 1	1 4 2 1 0	4 2 2 0	2 1 4 2

Responsabilidades, Calidades y Atributos

53. Código **5 1 4 2 2 4 8**

05- Impto. renta y compl. régimen ordinario

14- Informante de exogena

22- Obligado a cumplir deberes formales a

48 - Impuesto sobre las ventas - IVA

Obligados aduaneros										Exportadores									
54. Código										55. Forma		56. Tipo		Servicio		57. Modo		58. CPC	
1	2	3	4	5	6	7	8	9	10					1		2		3	
11	12	13	14	15	16	17	18	19	20										

IMPORTANTE: Sin perjuicio de las actualizaciones a que haya lugar, la inscripción en el Registro Único Tributario -RUT-, tendrá vigencia indefinida y en consecuencia no se exigirá su renovación

Para uso exclusivo de la DIAN

59. Anexos SI NO 60. No. de Folios: **0** 61. Fecha **2019 - 08 - 22**

La información suministrada a través del formulario oficial de inscripción, actualización, suspensión y cancelación del Registro Único Tributario (RUT), deberá ser exacta y veraz; en caso de constatar inexactitud en alguno de los datos suministrados se adelantarán los procedimientos administrativos sancionatorios o de suspensión, según el caso. Parágrafo del artículo 1.6.1.2.20 del Decreto 1625 de 2016

Firma del solicitante:

Sin perjuicio de las verificaciones que la DIAN realice. Firma autorizada:

984. Nombre **ACTUACIÓN DE OFICIO AUTOMÁTICA**

985. Cargo



SEGUROS DE VIDA SURAMERICANA S.A. – ARL SURA

Informa que la empresa KHAİROS S.A.S. con Nit 901310542 , se encuentra afiliada a ARL SURA.

En cumplimiento de la normatividad vigente, actualmente se encuentra implementando el Sistema de Gestión de Seguridad y Salud en el Trabajo (SG-SST) y para ello, KHAİROS S.A.S. aplicó la herramienta diagnóstica de la Resolución 0312 de 2019 el 03/03/2023 cuyo resultado se presenta en este informe.

La autoevaluación de los Estándares Mínimos es realizada por el empleador según el artículo 28 de la Resolución 0312 de 2019, y los datos ingresados obedecen única y exclusivamente a su criterio como empresa. ARL SURA no suministra o diligencia información, ni es responsable de los resultados que de ella se generen.

El resultado obtenido es:

Item evaluado	% Calificación Real	Valor Ponderado (%)	% Implementación
I. Planear (25%)	92.0	25.0	23.0
II. Hacer (60%)	95.83	60.0	57.5
III. Verificar (5%)	100.0	5.0	5.0
IV. Actuar (10%)	100.0	10.0	10.0
% Total implementación			95.5

De acuerdo a su porcentaje de implementación del 95.5 su resultado es ACEPTABLE.

La empresa es responsable en el desarrollo de las actividades para dar cumplimiento a los requisitos normativos legales vigentes, al monitoreo, disminución y control de los riesgos como también a la implementación total del Sistema de Gestión de Seguridad y Salud en el Trabajo, garantizando el bienestar de sus trabajadores.

La presente comunicación se expide a solicitud de la empresa el 03/03/2023.

Atentamente

Gerencia Técnica ARL Sura
Código transacción: 2386377

VIGILADO SUPERINTENDENCIA FINANCIERA DE COLOMBIA

ANEXO No.3

FORMATO DE PROPUESTA ECONÓMICA

INVITACIÓN PÚBLICA GER-100-12-02_ 03-2023. ACCIONES DE MANTENIMIENTO EN EL EDIFICIO D PARA AUMENTO DE CAPACIDAD INSTALADA HOSPITALIZACIÓN PACIENTE AGUDO DE LA EMPRESA SOCIAL DEL ESTADO CENTRO DE REHABILITACIÓN INTEGRAL DE BOYACÁ.

ITEM	DESCRIPCION	UND	CANT	VR UNITARIO	VR TOTAL
1	PRELIMINARES				
1,01	DEMOLICION ANDEN/CONTRAPISO CONCRETO E>12CM	M2	27,0	\$ 16.281,00	\$ 439.587,00
1,02	DEMOLICIÓN PISO BALDOSA GRANO PULIDO	M2	272,0	\$ 3.444,00	\$ 936.768,00
1,03	DEMOLICION DE PISOS DE CONCRETO <=10 CMS	M2	16,0	\$ 28.608,00	\$ 457.728,00
1,04	DEMOLICIÓN SARDINEL (INCLUYE RETIRO)	ML	5,6	\$ 4.676,00	\$ 26.186,00
1,05	DESCAPOTE MANUAL (HASTA 20 CM) DISTANCIA DE 1 A 5 KM	M2	68,0	\$ 8.051,00	\$ 547.468,00
1,06	EXCAVACION MANUAL EN MATERIAL COMUN (INCLUYE RETIRO)	M3	15,6	\$ 66.136,00	\$ 1.031.722,00
1,07	CARGUE Y TRANSPORTE DE ESCOMBOROS	M3	18,0	\$ 29.615,00	\$ 533.070,00
1,08	DEMOLICIÓN PAÑETES	M2	217,8	\$ 4.609,00	\$ 1.003.840,00
1,09	DEMOLICIÓN ENCHAPE CERÁMICO	M2	179,8	\$ 7.225,00	\$ 1.299.055,00
1,1	DESMONTE CIELO RASO	M2	293,8	\$ 5.673,00	\$ 1.666.727,00
1,11	DESMONTE DE PUERTA EN MADERA INCLUYE MARCO	M2	24,2	\$ 10.311,00	\$ 249.526,00
1,12	DESMONTE DE PUERTA EN METALICA DOBLE INCLUYE MARCO	M2	10,1	\$ 10.311,00	\$ 104.141,00
1,13	DESMONTE DE VENTANAS INCLUYE VIDRIO	M2	59,0	\$ 10.311,00	\$ 608.349,00
1,14	TAPONAMIENTO DE PUNTO DE GAS INCLUYE EL RETIRO DE TUBERIA	ML	5,0	\$ 25.500,00	\$ 127.500,00
1,15	TAPONAMIENTO DE PUNTO DE HIBRAULICO INCLUYE EL RETIRO DE TUBERIA	ML	5,0	\$ 15.499,00	\$ 77.495,00
1,16	TAPONAMIENTO DE PUNTO DE SANITARIO INCLUYE EL RETIRO DE TUBERIA	ML	5,0	\$ 15.497,00	\$ 77.485,00
1,17	DEMOLICION DE MUROS E=15CM INCLUYE TRASIEGO	M2	186,9	\$ 16.200,00	\$ 3.027.780,00
1,18	DEMOLICIÓN MESÓN CONCRETO (INCLUYE RETIRO)	M2	52,1	\$ 25.251,00	\$ 1.315.577,00
				COSTO DIRECTO GRUPO	\$ 13.530.004,00



ITEM	DESCRIPCIÓN	UND	CANT	VR UNITARIO	VR TOTAL
2	CIMENTACIÓN Y ESTRUCTURA				
2,01	RELLENO EN RECEBO COMÚN COMPACTADO PLANCHA VIBRADORA INCLUYE ACARREO LIBRE DE 5 KM	M3	93,7	\$ 77.965,00	\$ 7.305.321,00
2,02	COLUMNAS EN CONCRETO 21 MPa - (3000 PSI), ALTURA MENOR A TRES METROS-FORMALETA MADERA	M3	1,0	\$ 1.192.981,00	\$ 1.192.981,00
2,03	LOSA MACIZA CIMIENTO CONCRETO 21 MPA - 3000 PSI H=10 CM	M2	79,2	\$ 83.364,00	\$ 6.602.429,00
2,04	CONCRETO DE ZAPATAS 21 MPa - (3000 PSI)	M3	5,4	\$ 700.084,00	\$ 3.780.454,00
2,05	MURO CONTENCIÓN CONCRETO CICLÓPEO H<1,5 MTS 40%	M3	19,2	\$ 593.383,00	\$ 11.392.954,00
2,06	SUMINISTRO FIGURADA Y AMARRE DE ACERO 60000 PSI 420 Mpa	kg	698,9	\$ 6.603,00	\$ 4.614.837,00
2,07	CONCRETO VIGA DE AMARRE 21,1 MPa, SECCIÓN RECTANGULAR	M3	1,9	\$ 682.168,00	\$ 1.296.119,00
2,08	VIGA AÉREA 21 MPa - (3000 PSI)	M3	1,8	\$ 1.174.148,00	\$ 2.113.466,00
2,09	SUMINISTRO E INSTALACION DE MALLA ELECTROSOLDADA 0,15 X 0,15ML D= 6MM	KG	260,1	\$ 7.119,00	\$ 1.851.652,00
				COSTO DIRECTO GRUPO	\$ 40.150.213,00
ITEM	DESCRIPCIÓN	UND	CANT	VR UNITARIO	VR TOTAL
3	MAMPOSTERÍA				
3,01	MURO TOLETE COMÚN E=0,25 mts	M2	4,2	\$ 115.126,00	\$ 483.529,00
3,02	MURO EN BLOQUE No,5 E=0,12 MTS	M2	20	\$ 44.330,00	\$ 886.600,00
3,03	DINTELES EN CONCRETO DE 15X20 cms. 17.5 MPa - (2500 PSI) INC. REFUERZO	ML	5	\$ 53.046,00	\$ 265.230,00
3,04	MURO CARA DOBLE EN ETEBOARD 14 MM	M2	5	\$ 225.764,00	\$ 1.128.820,00
3,05	MURO CARA DOBLE EN ETEBOARD 10 MM	M2	319,50	\$ 143.914,00	\$ 45.980.523,00
3,06	ABERTURA VANO PUERTA-VENTANA PARA MURO E= 0.25 INCLUYE TRASIEGO	M2	6,2	\$ 15.321,00	\$ 94.990,00
3,07	REGATAS SOBRE MUROS EN CONCRETO. LADRILLO Y BLOQUE, INCLUYE RESANE	ML	50	\$ 9.254,00	\$ 462.700,00
3,08	MURO Prensado TIPO SANTA FE E=0,12 mts	M2	5	\$ 104.793,00	\$ 523.965,00
				COSTO DIRECTO GRUPO	\$ 49.826.357,00
ITEM	DESCRIPCIÓN	UND	CANT	VR UNITARIO	VR TOTAL

4	PAÑETES				
4,01	PAÑETE LISO MUROS 1:4, INCLUYE FILOS. DILATACIONES Y RESANE	M2	207,8	\$ 35.752,00	\$ 7.429.266,00
				COSTO DIRECTO GRUPO	\$ 7.429.266,00
ITEM	DESCRIPCIÓN	UND	CANT	VR UNITARIO	VR TOTAL
5	PISOS Y ENCHAPES				
5,01	ALISTADO PISO E= 4 CM -1:5	M2	100,0	\$ 24.940,00	\$ 2.494.000,00
5,02	SUMINISTRO E INSTALACIÓN DE BALDOSÍN DE GRANITO No. 5 30*30*1.7 CM	M2	220,3	\$ 74.733,00	\$ 16.463.680,00
5,03	SUMINISTRO E INSTALACIÓN DE GUARDAESCOBA MENALINA DE ALTA RESISTENCIA	ML	292,6	\$ 38.998,00	\$ 11.410.815,00
5,04	SUMINISTRO E INSTALACION DE ENCHAPE PARED EN PORCELANA ATLANTIS O SIMILAR, INCLUYE AREAS MENORES A 0,60 m	M2	105,0	\$ 68.449,00	\$ 7.187.145,00
5,05	SUMINISTRO E INSTALACION DE ENCHAPE EN PORCELANA PARA PISOS ANTIDESLIZANTE,	M2	45,0	\$ 61.074,00	\$ 2.748.330,00
5,06	REMATE BOCEL ALUMINIO "WINGS"	ML	13,2	\$ 8.917,00	\$ 117.704,00
				COSTO DIRECTO GRUPO	\$ 40.421.674,00
ITEM	DESCRIPCIÓN	UND	CANT	VR UNITARIO	VR TOTAL
6	FACHADAS Y ACABADOS				
6,01	ESTUCO PLÁSTICO MUROS, INCLUYE FILOS. DILATACIONES Y ANCHOS MENORES	M2	207,8	\$ 28.793,00	\$ 5.983.185,00
6,02	PINTURA ACRILICA DE ALTA ASEPCIA A TRES MANOS PARA INTERIORES, INCLUYE FILOS. DILATACIONES Y ANCHOS MENORES 0.60	M2	1037,1	\$ 27.625,00	\$ 28.649.888,00
6,03	ESMALTE LAMINA LLENA 3 MANOS	M2	24,0	\$ 12.551,00	\$ 301.224,00
				COSTO DIRECTO GRUPO	\$ 34.934.297,00
ITEM	DESCRIPCIÓN	UND	CANT	VR UNITARIO	VR TOTAL
7	CUBIERTAS				
7,01	SUMINISTRO E INSTALACIÓN DE PERFIL METALICO PARA CUBIERTA INCLUYE PINTURA	ML	122,2	\$ 91.499,00	\$ 11.181.178,00
7,02	SUMINISTRO E INSTALACIÓN CUBIERTA EN TEJA TRANSPARENTE No. 6 NO INCLUYE ENTRAMADO	M2	86	\$ 46.170,00	\$ 3.970.620,00
7,03	SUMINISTRO E INSTALACIÓN ENTRAMADO PARA TEJA ONDULADA	M2	86	\$ 46.690,00	\$ 4.015.340,00

7,04	SUMINISTRO E INSTALACIÓN FLANCHE EN LAMINA	ML	5	\$ 35.950,00	\$ 179.750,00
				COSTO DIRECTO GRUPO	\$ 19.346.888,00
ITEM	DESCRIPCIÓN	UND	CANT	VR UNITARIO	VR TOTAL
8	CIELO RASO				
8,01	CIELO RASO EN DRYWALL 1/2	M2	286	\$ 60.101,00	\$ 17.188.886,00
8,02	APERTURA VANO EN CIELO RASO PVC PARA INSTALACION DE LUMINARIA LED REDONDA O LED 60 X60. PARLANTES O SIMILAR, INCLUYE REFUERZO	UND	42	\$ 10.604,00	\$ 445.368,00
8,03	SUMINISTRO E INSTALACIÓN TAPA DE INSPECCIÓN EN ALUMINIO 60X60 CM, INCLUYE MARCO Y CONTRAMARCO	UND	1	\$ 104.332,00	\$ 104.332,00
				COSTO DIRECTO GRUPO	\$ 17.738.586,00
ITEM	DESCRIPCIÓN	UND	CANT	VR UNITARIO	VR TOTAL
9	CARPINTERIA EN MADERA				
9,01	SUMINISTRO E INSTALACION DE PUERTA EN MADERA REFORZADA DE PINO Y CUBIERTA EN FORMICA BLANCA. NO INCLUYE BISAGRAS Y CHAPA TIPO MANIJA	M2	55,4	\$ 490.000,00	\$ 27.146.000,00
9,02	SUMINISTRO E INSTALACION BISAGRAS Y CHAPA TIPO MANIJA SATINADA,	UND	27	\$ 75.300,00	\$ 2.033.100,00
9,03	SUMINISTRO E INSTALACION MARCO PARA PUERTA EN LAMINA CAL, 18 COLD ROLLED,	UND	22	\$ 225.000,00	\$ 4.950.000,00
				COSTO DIRECTO GRUPO	\$ 34.129.100,00
ITEM	DESCRIPCIÓN	UND	CANT	VR UNITARIO	VR TOTAL
10	CARPINTERIA METALICA				
10,01	VENTANA EN METALICA INCLUYE VIDRIO LAMINDO 3+3 CRUDO Y REJA INTERNA	M2	49,4	\$ 496.799,00	\$ 24.541.871,00
10,02	SUMINISTRO E INSTALACIÓN REJA BANCARIA INC. ANTICORROSIVO	M2	40,0	\$ 91.876,00	\$ 3.675.040,00
10,03	DIVISIÓN PARA BATERIA SANITARIA EN ACERO INOXIDABLE CALIBRE 20 REF, 304 SATINADO	M2	21,6	\$ 587.723,00	\$ 12.694.817,00
10,04	SUMINISTRO E INSTALACIÓN MARCO EN LAMINA A=100 CM REFORZADO CAL 18 INC. ANTICORROSIVO	UND	4,0	\$ 159.990,00	\$ 639.960,00
10,05	PUERTA PARA BATERIA SANITARIA EN ACERO INOXIDABLE CALIBRE 20 REF, 304 SATINADO - INC, SISTEMA DE CIERRE,	UND	9,0	\$ 530.000,00	\$ 4.770.000,00

10,06	SUMINISTRO E INSTALACIÓN PUERTA EN LAMINA CAL 18 INC. ANTICORROSIVO	M2	13,1	\$ 224.609,00	\$ 2.942.378,00
10,07	SUMINISTRO E INSTALACIÓN PASAMANOS EN ACERO INOXIDABLE REF 304, INCLUYE TAPAS. TUBO REDONDO DE 2". SOPORTES EN VARILLA DE 1/2" EN ACERO INOXIDABLE. ACCESORIOS DECONEXIÓN Y ANCLAJE EN ACERO	ML	6,0	\$ 479.300,00	\$ 2.875.800,00
				COSTO DIRECTO GRUPO	\$ 52.139.866,00
ITEM	DESCRIPCIÓN	UND	CANT	VR UNITARIO	VR TOTAL
11	APARATOS SANITARIOS Y ACCESORIOS				
11,01	SUMINISTRO E INSTALACIÓN LAVAMANOS EÑSO CON PEDESTAL INC. GRIFERÍA	UND	11	\$ 293.653,00	\$ 3.230.183,00
11,02	SUMINISTRO E INSTALACIÓN SANITARIO. AHORRADOR, INC, ACCESORIOS Y ACOPLES,	UND	6	\$ 610.300,00	\$ 3.661.800,00
11,03	SUMINISTRO E INSTALACIÓN DE LLAVE MANGUERA	UND	2	\$ 25.400,00	\$ 50.800,00
11,04	SUMINISTRO EN INSTALACIÓN DE PROTECTOR DE PAPEL HIGIÉNICO	UND	1	\$ 59.117,00	\$ 59.117,00
11,05	SUMINISTRO E INSTALACIÓN BARRA DE SEGURIDAD EN ACERO INOXIDABLE 18" (PARA BAÑOS)	UND	4	\$ 125.783,00	\$ 503.132,00
11,06	SUMINISTRO E INSTALACION REJILLAS VENTILACION 20*20 ALUMINIO	UND	5	\$ 32.914,00	\$ 164.570,00
				COSTO DIRECTO GRUPO	\$ 7.669.602,00
ITEM	DESCRIPCIÓN	UND	CANT	VR UNITARIO	VR TOTAL
12	VIDRIOS Y CERRADURAS				
12,01	SUMINISTRO E INSTALACION CERRADURA DE EMBUTIR CON CERROJO	UND	2	\$ 185.339,00	\$ 370.678,00
12,02	CERRADURA ENTRADA DOBLE CILINDRO	UND	22	\$ 109.514,00	\$ 2.409.308,00
12,03	SUMINISTRO E INSTALACION DE ESPEJO CON BISEL 0,60 M X 0,80 M,	UND	2	\$ 71.593,00	\$ 143.186,00
				COSTO DIRECTO GRUPO	\$ 2.923.172,00
ITEM	DESCRIPCIÓN	UND	CANT	VR UNITARIO	VR TOTAL
13	RED HIDRAULICA				
13,01	SUMINISTRO E INSTALACION DE RED SUMINISTRO TUBERIA PVC-P 1/2" RDE 9	ML	50	\$ 10.181,00	\$ 509.050,00

13,02	SUMINISTRO E INSTALACION DE RED SUMINISTRO PVC-P 3/4" RDE 11	ML	35	\$ 12.611,00	\$ 441.385,00
13,03	SUMINISTRO E INSTALACIÓN TUBERÍA PVC PRESIÓN D=1" RDE 21. INCLUYE ACCESORIOS DE INSTALACIÓN,	ML	22	\$ 10.211,00	\$ 224.642,00
13,04	SUMINISTRO E INSTALACIÓN REGISTRO DE BOLA D=1/2", INCLUYE TAPA REGISTRO	UND	5	\$ 71.708,00	\$ 358.540,00
13,05	SUMINISTRO E INSTALACIÓN REGISTRO DE BOLA D=3/4", INCLUYE TAPA REGISTRO	UND	1	\$ 80.244,00	\$ 80.244,00
13,06	PUNTO HIDRAULICO 1/2"	UND	20	\$ 83.412,00	\$ 1.668.240,00
13,07	PUNTO HIDRAULICO 3/4"	UND	3	\$ 100.876,00	\$ 302.628,00
				COSTO DIRECTO GRUPO	\$ 3.584.729,00
ITEM	DESCRIPCIÓN	UND	CANT	VR UNITARIO	VR TOTAL
14	RED SANITARIA Y DESAGÜES				
14,01	CAJAS DE INSPECCION DE 60x60x60 cm LADRILLO	UND	2	\$ 358.824,00	\$ 717.648,00
14,02	CAJAS DE INSPECCION DE 80x80x80 cm LADRILLO	UND	1	\$ 531.992,00	\$ 531.992,00
14,03	SUMINISTRO E INSTALACION TUBERIA PVC SANITARIA D= 2"	ML	34	\$ 18.029,00	\$ 612.986,00
14,04	SUMINISTRO E INSTALACION TUBERIA PVC SANITARIA D= 3"	ML	20	\$ 22.980,00	\$ 459.600,00
14,05	SUMINISTRO E INSTALACIÓN TUBERIA SANITARIA DE DESAGUE PVC D=4"	ML	50	\$ 40.414,00	\$ 2.020.700,00
14,06	SUMINISTRO E INSTALACION TUBERIA PVC VENTILACIÓN D= 2"	ML	16	\$ 15.301,00	\$ 244.816,00
14,07	SUMINISTRO E INSTALACION DE CODO 45° PVC SANITARIO 2" CXC	UND	17	\$ 6.171,00	\$ 104.907,00
14,08	SUMINISTRO E INSTALACION DE CODO 45° PVC SANITARIO 3" CXC	UND	10	\$ 11.902,00	\$ 119.020,00
14,09	SUMINISTRO E INSTALACION DE CODO 45° PVC SANITARIO 4" CXC	UND	15	\$ 19.621,00	\$ 294.315,00
14,1	SUMINISTRO E INSTALACION CODO PVC SANITARIO D=2"	UND	5	\$ 4.866,00	\$ 24.330,00
14,11	SUMINISTRO E INSTALACION CODO PVC SANITARIO D=3"	UND	4	\$ 8.890,00	\$ 35.560,00
14,12	SUMINISTRO E INSTALACION YEE PVC SANITARIA D=2"	UND	3	\$ 8.823,00	\$ 26.469,00
14,13	SUMINISTRO E INSTALACION YEE PVC SANITARIA D=3"	UND	3	\$ 16.818,00	\$ 50.454,00
14,14	SUMINISTRO E INSTALACION YEE PVC SANITARIA D=4"	UND	3	\$ 27.920,00	\$ 83.760,00
14,15	SUMINISTRO E INSTALACION DE TEE SENCILLA PVC SANITARIO 2"	UND	3	\$ 9.209,00	\$ 27.627,00
14,16	UNIÓN PVC SANITARIA D=2"	UND	6	\$ 4.319,00	\$ 25.914,00
14,17	UNIÓN PVC SANITARIA D=3"	UND	6	\$ 5.778,00	\$ 34.668,00

264

14,18	UNIÓN PVC SANITARIA D=4"	UND	6	\$ 9.532,00	\$ 57.192,00
14,19	SUMINISTRO E INSTALACIÓN REDUCCION PVC PRE DE 3" X 2"	UND	4	\$ 126.771,00	\$ 507.084,00
14,2	SUMINISTRO E INSTALACIÓN REDUCCION PVC PRE DE 4" X 2"	UND	2	\$ 147.639,00	\$ 295.278,00
14,21	SUMINISTRO E INSTALACIÓN REDUCCION PVC PRE DE 4" X 3"	UND	2	\$ 153.882,00	\$ 307.764,00
14,22	PUNTO DE DESAGUES D=2"	UND	13	\$ 44.108,00	\$ 573.404,00
14,23	PUNTO DE DESAGUES PVC 3" Y 4"	UND	2	\$ 88.033,00	\$ 176.066,00
14,24	SUMINISTRO E INSTALACIÓN REJILLA 3X2" CROMO ANTICUCARACHA PARA SIFON	UND	12	\$ 15.124,00	\$ 181.488,00
14,25	SUMINISTRO E INSTALACIÓN REJILLA 5X3" CROMO ANTICUCARACHA PARA SIFON	UND	2	\$ 30.328,00	\$ 60.656,00
14,26	SUMINISTRO E INSTALACIÓN TUBERÍA DE ALCANTARILLADO PVC D= 6"	ML	20	\$ 52.659,00	\$ 1.053.180,00
				COSTO DIRECTO GRUPO	\$ 8.626.878,00
ITEM	DESCRIPCIÓN	UND	CANT	VR UNITARIO	VR TOTAL
15	INSTALACIONES ELECTRICAS - TABLEROS Y ACOMETIDAS ELECTRICAS				
	TABLEROS				
15,01	SUMINISTRO DE ACCESORIOS. INSTALACIÓN Y TRASLADO DE ACOMETIDA GENERAL EN RED TRENZADA 4X#2 EXISTENTE.	GLOBAL	1	\$ 2.405.000,00	\$ 2.405.000,00
15,02	SUMINISTRO DE ACCESORIOS. INSTALACIÓN Y TRASLADO DE TABLERO GENERAL DE ACOMETIDAS	GLOBAL	1	\$ 1.104.327,00	\$ 1.104.327,00
15,03	SUMINISTRO E INSTALACIÓN DE CAJA DE TRANSICIÓN Y DERIVACIÓN DE PARCIALES DE 50X50X20	UND	1	\$ 780.000,00	\$ 780.000,00
15,04	DESPLIEGUE O ALARGUE DE PARCIALES ASIA EL TABLERO GENERAL DE ACOMETIDAS. /INCLUYE BANDEJA PORTA CABLES SOBREPUESTA EN MURO CON TAPA. CABLE 7 HILOS # 6	ML	7	\$ 650.865,00	\$ 4.556.055,00
15,05	TRASLADO DE TABLERO DE TRASFERENCIA. INCLUYE TRASLADO DE ACOMETIDA EXISTENTE DEL GENERADOR	GLOBAL	1	\$ 4.680.000,00	\$ 4.680.000,00
15,06	SUMINISTRO E INSTALACIÓN DE SISTEMA DE PUESTA A TIERRA EN CABLE DE COBRE #4. VARILLA 99%COBRE X 2,40MT X 5/8. SOLDADURA CADWELL 115°TRATAMIENTO CON HIDROSOLTA Y TIERRA NEGRA CON CAJA DE INSPECCIÓN	GLOBAL	1	\$ 883.327,00	\$ 883.327,00
				COSTO DIRECTO GRUPO	\$ 14.408.709,00
ITEM	DESCRIPCIÓN	UND	CANT	VR UNITARIO	VR TOTAL

16	INSTALACIONES ELECTRICAS INTERNAS				
16,01	SUMINISTRO E INSTALACIÓN DE SALIDA PARA ILUMINACION 120V EN DUCTO SCH40 DE ½ CON CAJA PLÁSTICA NORMA RETIE Y ACCESORIOS. EN CABLE 7HILOS LIBRE DE ALÓGENOS #12 TIPO THHN/THWN CON LÁMPARA TIPO PANEL LED 18W REDONDO DE INCRUSTAR DE LUZ BLANCA / CON INTERRUPTOR	UND	42	\$ 247.000,00	\$ 10.374.000,00
16,02	SUMINISTRO E INSTALACIÓN DE SALIDA PARA CONMUTABLE 120V EN DUCTO PVC DE ½ TIPO PESADO. CON CAJA GALVANIZADO NORMA RETIE Y ACCESORIOS. EN CABLE 7 HILOS #12 LIBRE DE ALÓGENOS THHN/THWN CON INTERRUPTOR	UND	1	\$ 273.000,00	\$ 273.000,00
16,03	SUMINISTRO E INSTALACIÓN DE SALIDA PARA TOMA CORRIENTE 120V EN DUCTO PVC DE ½ TIPO PESADO. CON CAJA GALVANIZADO NORMA RETIE Y ACCESORIOS. EN CABLE 7HILOS #12 LIBRE DE ALÓGENOS THHN/THWN CON APARATO	UND	19	\$ 234.000,00	\$ 4.446.000,00
16,04	SUMINISTRO E INSTALACIÓN DE SALIDA PARA TOMA CORRIENTE GFCI 120V EN DUCTO PVC DE ½ TIPO PESADO. CON CAJA GALVANIZADO NORMA RETIE Y ACCESORIOS. EN ALAMBRE DE COBRE #12 TIPO THHN/THWN CON APARATO PARA ZONAS HÚMEDAS	UND	2	\$ 273.000,00	\$ 546.000,00
16,05	SUMINISTRO E INSTALACIÓN DE SALIDA PARA TELEVISION EN DUCTO PVC DE ¾ TIPO PESADO. CON CAJA GALVANIZADO NORMA RETIE Y ACCESORIOS. SIN CABLEADO. PERO CON FIBRA DE GUÍA Y CON TOMA TIPO CORDÓN PARA TV	UND	2	\$ 136.500,00	\$ 273.000,00
16,06	SUMINISTRO E INSTALACIÓN DE TABLERO TRIFÁSICO DE 18 CIRCUITOS CON 18 TACOS ENCHUFABLES DE 1X20 AMPERIOS. DERIVADO MARQUILLA DO Y CON PRUEBAS DE FUNCIONAMIENTO	UND	1	\$ 1.247.327,00	\$ 1.247.327,00
16,07	SUMINISTRO E INSTALACIÓN DE PARCIAL TRIFASICA EN DUCTO SCH40 DE 1" EN CABLE LIBRE DE ALÓGENOS #8 TIPO THHN/THWN DESDE EL TABLERO DE CIRCUITOS ASTA TABLERO GENERAL DE ACOMETIDAS	ML	9	\$ 110.500,00	\$ 994.500,00
16,08	DESMONTE DE PUNTOS EXISTENTES POR SALIDA Y RECOGIDA DE MATERIALES	UND	10	\$ 18.195,00	\$ 181.950,00
16,09	DESMONTE DE TABLERO EXISTENTE Y RECOGIDA DE MATERIALES	UND	3	\$ 35.600,00	\$ 106.800,00
				COSTO DIRECTO GRUPO	\$ 18.442.577,00
ITEM	DESCRIPCIÓN	UND	CANT	VR UNITARIO	VR TOTAL
17	OBRAS EXTERIORES				

17,01	CONSTRUCCION DE ANDENES E=0,10 MTS. EN CONCRETO DE 17,5 Mpa - (2500 PSI)	M2	27,5	\$ 58.737,00	\$ 1.615.268,00
17,02	PISO EN GRAMA SINTETICA	M2	76	\$ 52.985,00	\$ 4.026.860,00
17,03	CONCRETO ESTRIADO RAMPAS 17,5 MPa - (2500 PSI)	M2	1,5	\$ 105.618,00	\$ 158.427,00
17,04	ASEO GENERAL ENTREGA	M2	260	\$ 5.402,00	\$ 1.404.520,00
				COSTO DIRECTO GRUPO	\$ 7.205.075,00
ADMINISTRACIÓN	13%			\$ 48.425.909,00	
IMPREVISTOS	3%			\$ 11.175.210,00	
UTILIDAD	4%			\$ 14.900.280,00	
AIU	20%			\$ 74.501.399,00	
TOTAL				\$ 447.008.392,00	

CARACTERÍSTICAS DE LA EJECUCIÓN DEL CONTRATO

Además de los requerimientos y/o exigencias mínimas descritas en el numeral II.2., es necesario que el oferente seleccionado cumpla con las siguientes obligaciones y/o desarrolle las siguientes actividades:

Ejecutar en su totalidad en debida forma y dentro del plazo pactado el Objeto contractual.

El futuro contratista ejecutará las actividades tendientes a la en el edificio D para aumento de capacidad instalada hospitalización paciente agudo de la E.S.E CRIB, para lo cual proporcionará por su propia cuenta y riesgo los elementos, máquinas, equipos y/o herramientas necesarias que requiera la cuadrilla para el cumplimiento de mencionadas actividades.

Las demás especificaciones solicitadas en el presente pliego de condiciones, conforme a la naturaleza y el objeto de la Convocatoria pública, y las consignadas en el estudio previo

Nombre o Razón Social del OFERENTE: CONSORCIO CRIB 2023
 Nombre del Representante Legal: HECTOR MAURICIO OCHOA GARCIA
 NIT _____ de _____
 Dirección AVENDIA UNIVERSITARIA # 75 A – 00 L 14A
 Ciudad TUNJA
 Teléfono 3134993947
 Fax _____
 Correo electrónico ingmauricio8a@gmail.com

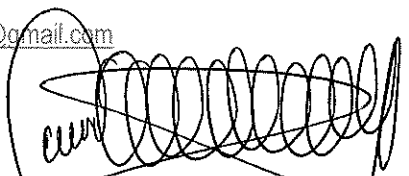
 FIRMA REPRESENTANTE LEGAL

**ANEXO No. 4
ESPECIFICACIONES TÉCNICAS**

ACCIONES DE MANTENIMIENTO EN EL EDIFICIO D PARA AUMENTO DE CAPACIDAD INSTALADA HOSPITALIZACIÓN PACIENTE AGUDO DE LA EMPRESA SOCIAL DEL ESTADO CENTRO DE REHABILITACIÓN INTEGRAL DE BOYACÁ, con las siguientes características:

ITEM	CARGO A DESEMPEÑAR	FORMACIÓN ACADÉMICA	EXPERIENCIA GENERAL	EXPERIENCIA ESPECÍFICA	No. DE PERSONAS EN EL CARGO A DESEMPEÑAR	TIEMPO DE DEDICACIÓN	PUNTAJE
1	Director Profesional a cargo	Ingeniero Civil y/o Arquitecto con estudios de posgrado en obras civiles o similar, experiencia específica como director de obra en mantenimiento o construcción de infraestructura hospitalaria.	Mínimo diez (10) años de experiencia general contados a partir de la terminación de materias del pensum académico.	Experiencia específica certificada como contratista y/o director de obra y/o residente de obra en tres (3) proyectos de construcción y/o adecuación y/o mejoramiento de edificaciones institucionales de uso hospitalario público o privado con presupuesto ejecutado igual o superior al del presente proceso de contratación. NOTA: Si bien el termino para el computo de la experiencia se inicia a contar a partir de la terminación del pensum académico se le exigirá al profesional la correspondiente tarjeta y/o identificación profesional.	1	100%	

2	Un residente de obra	Ingeniero Civil y/o Arquitecto. Matricula profesional vigente.	Mínimo tres (03) años de experiencia general contados a partir de la expedición de la tarjeta o matrícula profesional.		1	100%	
3	Maestro de obra	Técnico o Tecnólogo en construcción de obra o construcción o Maestro de Obra. Matricula profesional vigente emitida por el Consejo	Mínimo cinco (05) años de experiencia profesional acreditada.	N/A	1	100%	
3	Auxiliares de Obra	CURSO DE ALTURAS VIGENTE.	MÍNIMO DOS (02) AÑOS DE EXPERIENCIA ACREDITADA. NOTA: PARA CREDITAR LA EXPERIENCIA SE DEBE ADJUNTAR CERTIFICACIONES EMITIDAS POR EMPRESAS Y/O PERSONAS NATURALES LEGALMENTE CONSTITUIDAS.	N/A			
4	Oficiales de Obra	Curso de Alturas vigente.	Mínimo cuatro (04) años de experiencia acreditados como oficial de obra.		3	100%	
5	Auxiliares de Obra	Curso de Alturas vigente.	Mínimo dos (02) años de experiencia acreditados como auxiliar de obra.		3	100%	

6	Profesional en Seguridad Industrial y Salud Ocupacional	Profesional en salud ocupacional o Profesional en áreas de ingeniería con estudios de posgrado en Salud Ocupacional y Prevención de Riesgos Laborales o HSEQ. Certificado como Coordinador De Trabajo En Alturas vigente y curso de mínimo 20 horas en actualización de SST. Licencia en Salud Ocupacional vigente superior a 3 años.	Experiencia como Profesional mínimo tres (03) años de Seguridad y Salud en el Trabajo (SST).	En mínimo un (01) proyecto de mantenimiento a Instalaciones De Uso Hospitalario de mediana o alta complejidad (segundo o tercer nivel).	1	50	
---	---	---	--	---	---	----	--

Nombre o Razón Social del OFERENTE: CONSORCIO CRIB 2023
Nombre del Representante Legal: HECTOR MAURICIO OCHOA GARCIA
NIT _____ de _____
Dirección AVENDIA UNIVERSITARIA # 75 A – 00 L 14A
Ciudad TUNJA
Teléfono 3134993947
Fax _____
Correo electrónico ingmauricio8a@gmail.com

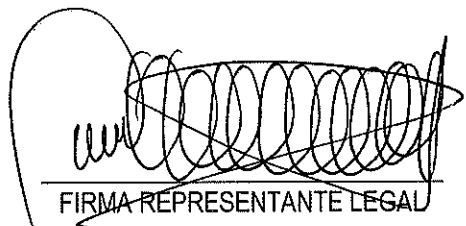

FIRMA REPRESENTANTE LEGAL

FORMATO EXPERIENCIA
Centro de Rehabilitación Integral de Boyacá

GER-100-12-02_ 03-2023

OBJETO: ACCIONES DE MANTENIMIENTO EN EL EDIFICIO D PARA AUMENTO DE CAPACIDAD INSTALADA HOSPITALIZACIÓN PACIENTE AGUDO DE LA EMPRESA SOCIAL DEL ESTADO CENTRO DE REHABILITACIÓN INTEGRAL DE BOYACÁ

Nº de Orden	Número consecutiva del expediente del contrato afectado en el RIP (para presiones nacionales o extranjeras administradas con autorización en Colombia)	EXPERIENCIA REQUERIDA (por contrato)	Entidad Contratante	Contrato o Ejecución		CÓDIGOS DE CLASIFICACIÓN DEL BICREY y otros códigos	FORMA DE EJECUCIÓN		Fecha de inicio (D-m-a-a)	Fecha de Terminación (D-m-a-a)	VALOR TOTAL DEL CONTRATO EN UMILV		[Elaborar un sistema cuando se solicite el pago de los procesos estructurados por lotes, el proceso de ejecución se parará al momento de haberse verificado el cumplimiento de los requisitos y para todos]
				No.	Objeto		ICUT, OTRO	%			VALOR TOTAL REPROCESADO EN UMILV (de conformidad con el artículo 100 del Decreto 2760 de 2011) por concepto de honorarios, honorarios de asistencia técnica, honorarios de supervisión y honorarios de otros servicios contratados en Colombia	VALOR TOTAL DEL CONTRATO EN UMILV (de conformidad con el artículo 100 del Decreto 2760 de 2011) por concepto de honorarios, honorarios de asistencia técnica, honorarios de supervisión y honorarios de otros servicios contratados en Colombia	
1	101	GENERAL	MUNICIPIO DE PAIPA	051 DE 2018	CONSTRUCCION DE LA NUEVA SEDE DEL HOSPITAL SAN VICENTE DE PAUL, SEDE PUESTO DE SALUD DEL CORREGIMIENTO DE PALERMO - MUNICIPIO DE PAIPA, BOYACA	721015 721214 721515 721527 724529 810115 851217 851219 851220	C	89%	1-09-18	7-09-20	593.520.951,00	693,28	
2	85	GENERAL	E.S.E. HOSPITAL UNIVERSITARIO SAN RAFAEL DE TUNJA		MANTENIMIENTO A LA INFRAESTRUCTURA DE ARCHIVO, SOTANO PARA ADECUACION DEL SERVICIO DE PSICOMATRIA DE LA E.S.E. HOSPITAL UNIVERSITARIO SAN RAFAEL DE TUNJA	721015 721214 721515 721527 724529 810115 851217 851219 851220	I	100%	15-04-20	9-04-20	250.125.591,00	266,9	
											TOTAL	843,7	

LA INFORMACION INCLUIDA EN ESTE FORMATO ES DE RESPONSABILIDAD DEL PROponente.

NOTA N. 1 PARA CADA CONTRATO SE DEBE INDICAR LA RAZON SOCIAL DEL CONTRATANTE, EL NUMERO Y/O OBJETO Y SI SE HA EJECUTADO EN FORMA INDIVIDUAL, II, CONSORCIO OI, UNION TEMPORAL, UO, O BAJO CUALQUIER OTRA MODALIDAD DE ASOCIACION Y EL PORCENTAJE DE PARTICIPACION.

NOTA N. 2 EN EL CASO DE CONTRATOS SUSCRITOS EN CONSORCIO, UNION TEMPORAL UO, OTRA MODALIDAD DE ASOCIACION CONSIDERAR LO ESTABLECIDO EN EL PUESTO DE CONDICIONES.

NOTA N. 3 LOS VALORES CONSIGNADOS DEBEN EXPRESARSE EN PESOS COLOMBIANOS.

NOTA N. 4 PARA LA ADECUACION DEL CRITERIO DE EXPERIENCIA SE TOMARA EN CUENTA EL MAXIMO DE CONTRATOS DEFINIDOS EN LA MATRIZ DE EXPERIENCIA.

NOTA N. 5 PARA PROPONENTES NATIONALES SE DEBE INFORMAR QUE INTEGRANTE ANOTA LA EXPERIENCIA.

NOTA N. 6 EL VALOR TOTAL SE CALCULA DE CONFORMIDAD CON LO PADRONADO EN EL PUESTO DE CONDICIONES.

NOTA N. 7 PARA LOS CONTRATOS FACTURADOS EN MONEDA EXTRANJERA, DEBE PRESENTARSE UN CUADRO DE CONVERSION DE VALORES DE MONEDA EXTRANJERA DE CONFORMIDAD CON LO ESTABLECIDO EN LA SECCION DE MONEDA DEL PUESTO DE CONDICIONES.

NOTA N. 8 LOS PROponentES SIN SUFRASALDO DOMICILIO EN COLOMBIA DEBERAN INCLUIR LOS CODIGOS DE CLASIFICACION DE LAS MODALIDADES PARA CADA UNO DE LOS CONTRATOS APORTADOS.

HECTOR MAURICIO OCHOA GARCIA - RL PROponentE

NOTA: Toda la información suministrada por el proponente deberá ser veraz y estará sujeta a verificación de acuerdo con lo estipulado en estos pliegos de condiciones.

KE

	ALCALDÍA DE PAIPA	NIT. 981.801.240 -1	
	Modelo Integrado de Planeación y Gestión - MIP	Código: GCO-F-16	
	Formato	Versión: 02	
	Acta de Liquidación	Fecha Versión: 02/01/2020	

FECHA PRESENTE ACTA		10 DE OCTUBRE DE 2020	
CONTRATO SUMINISTRO	CONSULTORIA	ARRIENDAMIENTO	OBRA X
COMPRAYENTA	OTRO	No. 251	DE FECHA 01/06/2018
OBJETO	CONSTRUCCIÓN DE LA NUEVA SEDE DEL HOSPITAL SAN VICENTE DE PAIPA, SEDE PUESTO DE SALUD DEL CORREGIMIENTO DE PALERMO, MUNICIPIO DE PAIPA, BOYACÁ.		
CONTRATISTA	CONSORCIO HOSPITALARIO AM: RUI HECTOR MAURICIO OCHOA GARCIA		
INTERVENIOR	CESAR HERNANDO FIGUEROA BAEZ		
SUPERVISOR	JOSE UBALDO CASTRO ACOSTA		
VALOR DEL CONTRATO	\$ 622.111.489,00		
ADICIONAL N° 1	VALOR	\$ 78.004.104,00	
ADICIONAL N°	VALOR	* \$ 0,00	
VALOR TOTAL CON ADICIONES	\$ 602.021.673,00		
PLAZO INICIAL	OCHO (08) MESES, CONTADOS A PARTIR DE LA FIRMA DEL ACTA DE INICIO		
PRORROGA N°1	De Fecha:		
PLAZO TOTAL	OCHO (08) MESES, CONTADOS A PARTIR DE LA FIRMA DEL ACTA DE INICIO		
FECHA DE INICIACIÓN	01 DE AGOSTO DE 2018		
ACTA DE SUSPENSIÓN N° 1	De Fecha:	10 DE FEBRERO DE 2019	
ACTA DE RENOVACIÓN N° 1	De Fecha:	04 DE JUNIO DE 2019	
ACTA DE SUSPENSIÓN N° 2	De Fecha:	05 DE JULIO DE 2019	
ACTA DE RENOVACIÓN N° 2	De Fecha:	10 DE DICIEMBRE DE 2019	
ACTA DE SUSPENSIÓN N° 3	De Fecha:	18 DE DICIEMBRE DE 2019	
ACTA DE RENOVACIÓN N° 3	De Fecha:	01 DE SEPTIEMBRE DE 2020	
FECHA DE TERMINACIÓN	31 DE MARZO DE 2019		
FECHA DE TERMINACIÓN REAL	07 DE SEPTIEMBRE DE 2020		
PERÍODO AUTORIZADO A PAGAR	DEL 29 DE NOVIEMBRE DE 2016 AL 14 DE FEBRERO DE 2019, DEL 04 DE JUNIO DE 2019 AL 04 DE JULIO DE 2019, DEL 10 DE DICIEMBRE DE 2019 AL 17 DE DICIEMBRE DE 2019 Y DEL 01 DE SEPTIEMBRE DE 2020 AL 07 DE SEPTIEMBRE DE 2020.		
IBPP N°	DAP-SS-SP-2018-15-618-208		

N° y AÑO DE REGISTROS PRESUPUESTALES QUE RESPALDAN EL PAGO DE LA PRESENTE ACTA: RPC N°: 2016000637 DEL AÑO 2016, No. 2016000624 DEL AÑO 2019

En las oficinas de la SECRETARÍA DE INFRAESTRUCTURA PÚBLICA Y MOVILIDAD se reunieron los señores, JOSE UBALDO CASTRO ACOSTA, mayor de edad, domiciliado en Paipa, identificado con la Cédula de Ciudadanía 4.192.285 de Paipa, quien obra en calidad de supervisor, LUIS ALBERTO ALFONSO ALVAREZ, mayor de edad, domiciliado en Turja, identificado con la Cédula de Ciudadanía 7.184.141 de Turja, en su condición de Delegado para la contratación, Decreto 17005 de fecha 07 de Enero de 2020 y decreto D13 de fecha 20 de Enero de 2020 y que para efectos del presente contrato sus denominará el MUNICIPIO quien firma atendiendo el principio de buena fe, previsto en el artículo 83 de la Constitución, y por la otra parte, CONSORCIO HOSPITALARIO AM: RUI HECTOR MAURICIO OCHOA GARCIA, mayor de edad e identificado con NIT No.901185817-2 quien obra en calidad de contratista, CESAR HERNANDO FIGUEROA BAEZ, como interventor, hemos acordado suscribir la presente acta de liquidación de mutuo acuerdo, la cual tiene como soporte los informes presentados por la interventoría y/o supervisión del contrato No. 251 DE 2018 quien certifica que el mismo se efectuó de acuerdo a las especificaciones técnicas, económicas y demás condiciones estipuladas en el contrato para su ejecución, por tanto el suscrito Supervisor recibe satisfactoriamente y autoriza el pago como lo registra la presente acta, igualmente certifica que el CONTRATISTA cumplió con sus aportes al régimen de Seguridad Social en Salud, Pensiones, Riesgos profesionales y Parafiscales (Cuando Aplique) de acuerdo a la(s) planilla (s) N° 848487188963, 8487189001, 8480625859, 8480625878, 8485443887, 8485443917, 8480913414, 8480928443, 8480414901, 8486795428, 8487668774, 8488712743, 8482881587, 8494345771, 9400568109, 4281745149, 4296236522, 4296883004, 4285476178, 4296236522, 4296548216, 8487573715, 848588738, 8486916232, 8494702311, 8495816090, 9400978307 del mes (es) DICIEMBRE DE 2018, ENERO, FEBRERO, JUNIO, JULIO Y DICIEMBRE DE 2019 Y SEPTIEMBRE DE 2020 de conformidad con la normatividad vigente.

CONTROL ANTICIPO

Valor Anticipo	\$ 0,00
Sumatoria Amortizaciones	\$ 0,00
Saldo por Amortizar	\$ 0,00

*Nota de anticipo: En los casos en los que existan diferentes fuentes de financiación debe discriminarse el anticipo por cada fuente de financiación, según hoja anexo de fuentes de financiación (dentro de las observaciones), diligenciar y copiar cuando el costo debe reflejarse en el estado asignado en observaciones o aclaraciones de la presente acta.

BALANCE DE PAGO

CONCEPTO	DEBE	HABER
Valor del contrato	\$ 602.021.673	
Amortización Anticipos		\$ 133.704.069
Valor a pagar de la presente acta		\$ 468.816.493
Valor Total actas pagadas: 1, 2		\$ 8.501.112
Saldo sin ejecutar (1.1. para el Municipio)		
Valor a reintegrar al Municipio (Cargos de gestión)	\$ 602.021.673	\$ 602.021.673
Sumas iguales		

*Nota al balance: En los casos en los que existan diferentes fuentes de financiación debe discriminarse el balance por cada fuente según hoja anexo (fuentes de financiación) diligenciar y copiar cuando el costo debe reflejarse en el estado asignado en observaciones o aclaraciones de la presente acta.

CUENTA BANCARIA EN LA QUE SE CONSIGNA EL PAGO DE LA PRESENTE ACTA

No. CUENTA: 607096411 BANCO: BANCO DE BOGOTÁ AHORROS: CORRIENTE: X

Las cantidades y valores consignados en la presente acta son responsabilidad exclusiva del contratista e interventoría Supervisor. El pago de la presente acta se realizará con base en el principio de confiabilidad y responsabilidad con que el supervisor/interventor y el contratista realizan las mediciones en campo y las revisiones efectuadas a los informes y documentos soporte para el trámite de pago por parte del interventor y/o Supervisor.

CLAUSULAS: PRIMERA - PAZ Y SALVO: Las partes se declara el paz y salvo por todo concepto derivado del Contrato de suministro No. 251 DE 2018, incluyendo el pago de aportes al Sistema de Seguridad social y parafiscales (si aplica) de acuerdo a la normatividad vigente. **SEGUNDA - MANIFESTACIÓN:** las partes manifiestan libremente que han procedido a la lectura total y cuidadosa del presente documento, por lo que en consecuencia, se obligan a todo lo ordenado y manifestado. Para constancia firman lo que en esta intervención:

OBSERVACIONES O ACLARACIONES:

No siendo otro el objeto de la presente reunión se firma en acta por los que en esta intervención.

Firma: Nombre: JOSE UBALDO CASTRO ACOSTA SUPERVISOR

Firma: Nombre: CESAR HERNANDO FIGUEROA BAEZ INTERVENIOR

Firma: Nombre: CONSORCIO HOSPITALARIO AM: RUI HECTOR MAURICIO OCHOA GARCIA CONTRATISTA

Firma: Nombre: LUIS ALBERTO ALFONSO ALVAREZ Subsecretario de Compra Públicas y Gestión Contractual Delegado para la contratación

* Si se requieren se pueden adicionar más firmas.

- ANEXO: PLANILLA DE PAGO DE SEGURIDAD SOCIAL DEL MES CORRESPONDIENTE.
- ANEXO: LIQUIDACIÓN PARAFISCALES (CUANDO APLIQUE)
- ANEXO: FORMATO SABANA - CUADRO DE CONDICIONES ACTUALIZADAS DE CÁMPODES (CUANDO APLIQUE)
- ANEXO: INFORME COMPLETO DE ACTIVIDADES FIRMADO POR EL CONTRATISTA Y EL SUPERVISOR Y/O INTERVENIOR.

APROBADO
26 OCT 2020

Subsecretario de Compra Públicas y Gestión Contractual Delegado para la contratación

	ALCALDIA DE PAIPA	NIT: 891.901.240-1	
	Módulo Integrado de Planeación y Gestión - MIP	Código: GCO-F-14	
	Formato	Versión: 01	
	Acta de Recibo Final a Satisfacción	Fecha Versión: 02/01/2019	

FECHA PRESENTE ACTA:		8/9/2020
FECHA PRESENTE ACTA	03 DE SEPTIEMBRE DE 2020	
CONTRATO X CONVENIO	No. 251	DE FECHA: 1/06/2018
OBJETO	CONSTRUCCIÓN DE LA NUEVA SEDE DEL HOSPITAL SAN VICENTE DE PAUL SEDE PUESTO DE SALUD DEL CORREGIMIENTO DE PALERMO- MUNICIPIO DE PAIPA, BOYACA	
CONTRATISTA	CONSORCIO HOSPITALARIO AM: RL/ HECTOR MAURICIO OCHOA GARCIA NIT: 801185817-2 C.C: 7.170.888	
INTERVENIOR	CESAR HERNANDO FIGUEROA BAEZ C.C: 7.172.415	
SUPERVISOR	JOSE UBALDO CASTRO ACOSTA C.C: 4.102.255	
VALOR DEL CONTRATO / CONVENIO	VALOR INICIAL: \$ 572.137.493,00	
	APORTE DEL MUNICIPIO: \$ 0,00	
	APORTE DE CONTRAPAR: \$ 0,00	
ADICIONAL N° 1	VALOR: \$ 79.604.184,00	
ADICIONAL N° 2	VALOR: \$ 0,00	
VALOR TOTAL CON ADICIONES	\$ 651.741.677,00	
PLAZO INICIAL	OCHO (08) MESES, CONTADOS A PARTIR DE LA FIRMA DEL ACTA DE INICIO	
PRORROGA N° 1	De Fecha:	
PLAZO TOTAL	OCHO (08) MESES, CONTADOS A PARTIR DE LA FIRMA DEL ACTA DE INICIO	
FECHA DE INICIACIÓN	01 DE AGOSTO DE 2018	
ACTA DE SUSPENSIÓN N° #1	De Fecha:	16 DE FEBRERO DE 2019
ACTA DE REINICIACIÓN N° #1	De Fecha:	04 DE JUNIO DE 2019
ACTA DE SUSPENSIÓN N° #2	De Fecha:	05 DE JULIO DE 2019
ACTA DE REINICIACIÓN N° #2	De Fecha:	10 DE DICIEMBRE DE 2019
ACTA DE SUSPENSIÓN N° #3	De Fecha:	18 DE DICIEMBRE DE 2019
ACTA DE REINICIACIÓN N° #3	De Fecha:	01 DE SEPTIEMBRE DE 2020
FECHA DE TERMINACIÓN	31 DE MARZO DE 2019	
FECHA DE TERMINACIÓN REAL	07 DE SEPTIEMBRE DE 2020	
PERIODO AUTORIZADO A PAGAR	DEL 29 DE NOVIEMBRE DE 2018 AL 14 DE FEBRERO DE 2019, DEL 04 DE JUNIO DE 2019 AL 01 DE JULIO DE 2019, DEL 10 DE DICIEMBRE DE 2019 AL 17 DE DICIEMBRE DE 2019 Y DEL 01 DE SEPTIEMBRE DE 2020 AL 07 DE SEPTIEMBRE DE 2020.	
RPPP N°	DAP-SB-SP-2018-13-616-208	

N° y AÑO DE REGISTROS PRESUPUESTALES QUE RESPALDAN EL PAGO DE LA PRESENTE ACTA: RPPG No: 2019000537 DEL AÑO 2018, No: 2019000024 DEL AÑO 2019

En las oficinas de la Secretaría de Infraestructura Pública y Movilidad se reunieron los señores, JOSE UBALDO CASTRO ACOSTA, Secretario De Infraestructura Pública y Movilidad Interventor / Supervisor, CONSORCIO HOSPITALARIO AM: RL/ HECTOR MAURICIO OCHOA GARCIA, como contratista, y CESAR HERNANDO FIGUEROA BAEZ, como interventor, con el fin de suscribir la presente acta.

En vista al lugar de los trabajos se constató, que lo ejecutado está de acuerdo con las especificaciones, características y condiciones estipuladas en el contrato o convenio y registradas en los Informes, por tanto el suscrito superior resalta satisfactoriamente y autoriza el pago como lo registra la presente acta; igualmente certifica que el CONTRATISTA cumplió con sus aportes al régimen de Seguridad Social en Salos, Preesal, Riesgos profesionales y Parafiscales (Cusado Apúque) de acuerdo a la(s) planilla (s) N°487188893, 8487189001, 9400625805, 9400625874, 8495448937, 8495449977, 9402814414, 8492929443, 8410414601, 6489786426, 0487690714, 8488112703, 8492818287, 8404345771, 9402568108, 4261745149, 4295238572, 42869893034, 4289476176, 4290326572, 4295548216, 8487573715, 8489505738, 8489509220, 8484705611, 8455818200, 9400976087 del mes (es) DICIEMBRE DE 2018, ENERO, FEBRERO, JUNIO, JULIO Y DICIEMBRE DE 2019 Y SEPTIEMBRE DE 2020 de conformidad con la nominalidad vigente.

CONTROL ANTICIPOS

Valor Anticipo	\$ 0,00
Sumatoria Amortizaciones	\$ 0,00
Saldo por Amortizar	\$ 0,00

*Nota al anticipo: En los casos en los que existen diferentes fuentes de financiación debe discriminarse el anticipo por cada fuente de financiación, según hoja anexo de fuentes de financiación factor dentro de las observaciones, diligenciar y copiar cuando el cual debe reflejarse en el espacio asignado en observaciones o aclaraciones de la presente acta.

BALANCE DE PAGO

CONCEPTO	DEBE	HABER
Valor del contrato o Convenio	\$ 652.021.673,00	
Amortización Anticipo		
Valor a pagar de la presente acta		\$ 133.704.068,00
Valor Total Actas pagadas: 1,2		\$ 499.616.493,00
Saldo sin ejecutar: (valor por amortizar)		\$ 8.501.112,00
Valor a Reintegrar al Municipio (Código 0000)		
Sumas iguales	\$ 652.021.673,00	\$ 652.021.673,00

*Nota al balance: En los casos en los que existen diferentes fuentes de financiación debe discriminarse el balance por cada fuente, según hoja anexo (fuentes de financiación - Balance), diligenciar y copiar cuando el cual debe reflejarse en el espacio asignado en observaciones o aclaraciones de la presente acta.

CUENTA BANCARIA EN LA QUE SE CONSIGNA EL PAGO DE LA PRESENTE ACTA:

N° CUENTA:	807056411	BANCO: BANCO DE BOGOTÁ	AHORROS:	CORRIENTE: X
------------	-----------	------------------------	----------	--------------

*Las cantidades y valores consignados en la presente acta son responsabilidad exclusiva del contratista o interventor y/o supervisor. El pago de la presente acta se realizará con base en el principio de confiabilidad y responsabilidad con que el Interventor y/o Supervisor y el contratista realizaron las mediciones en campo y las revisiones efectuadas a los Informes por parte del Interventor y/o Supervisor.

OBSERVACIONES O ACLARACIONES:

No obvio que el objeto de la presente reunión se firmó el acta por los que en ella intervinieron.

Firma:	Firma:
Nombre: HECTOR MAURICIO OCHOA GARCIA CONTRATISTA	Nombre: CESAR HERNANDO FIGUEROA BAEZ INTERVENIOR
Firma:	
Nombre: JOSE UBALDO CASTRO ACOSTA SUPERVISOR	

APROBADO

* Si se requieren se pueden adicionar mas firmas.

ANEXO PLANILLA DE PAGO DE SEGURIDAD SOCIAL DEL MES CORRESPONDIENTE
ANEXO LIQUIDACIÓN PARAFISCALES (CUANDO APLIQUE)
ANEXO FORMATO GABANA - CUADRO DE CONDICIONES ACTUALIZADAS DE CAMBIOS (CUANDO APLIQUE)
ANEXO INFORME COMPLETO DE ACTIVIDADES FIRMADO POR EL CONTRATISTA Y EL SUPERVISOR Y/O INTERVENIOR.

REPUBLICA DE COLOMBIA
DEPARTAMENTO DE BOYACÁ
MUNICIPIO DE BOYACÁ

CONTRATO DE SERVICIOS
CONTRATO DE SERVICIOS PARA LA CONTRATACION DE UN SERVIDOR TECNICO ESPECIALIZADO EN EL MANEJO DE SISTEMAS DE INFORMACION Y EN EL MANEJO DE SISTEMAS DE SEGURIDAD

CONDICIONES GENERALES

ARTICULO 1. OBJETO DEL CONTRATO
 El objeto del presente contrato es el de contratar un servidor técnico especializado en el manejo de sistemas de información y en el manejo de sistemas de seguridad para el desarrollo de los trabajos que se detallan a continuación:

ARTICULO 2. DURACION DEL CONTRATO
 El presente contrato tendrá una duración de 12 meses contados a partir de la fecha de firma del presente contrato.

ARTICULO 3. VALOR DEL CONTRATO
 El valor del presente contrato es de \$ 1.200.000.000 (un mil doscientos millones de pesos) con IVA incluido.

ARTICULO 4. FORMA DE PAGO
 El pago del presente contrato se realizará de la siguiente manera:

DESCRIPCION DE LOS TRABAJOS	CANTIDAD	VALOR UNITARIO	VALOR TOTAL
1. SERVIDOR TECNICO ESPECIALIZADO EN EL MANEJO DE SISTEMAS DE INFORMACION Y EN EL MANEJO DE SISTEMAS DE SEGURIDAD	1	\$ 1.200.000.000	\$ 1.200.000.000

ARTICULO 5. GARANTIA
 El contratista deberá presentar una garantía por el valor del presente contrato, la cual será retenida por el contratante.

ARTICULO 6. TERMINACION DEL CONTRATO
 El presente contrato podrá ser terminado de oficio por el contratante en caso de que el contratista incumpla con cualquiera de las obligaciones establecidas en el presente contrato.

ARTICULO 7. FUERZA MAYOR
 El presente contrato quedará suspendido en caso de fuerza mayor, debiendo el contratista notificar al contratante dentro de los diez días siguientes a la ocurrencia del evento.

ARTICULO 8. JURISDICCION
 El presente contrato se regirá por las leyes de la República de Colombia y la jurisdicción competente será la de la ciudad de Bogotá.

ARTICULO 9. LEY DE TRANSPARENCIA
 El presente contrato se encuentra inscrito en el Sistema de Información Pública de Transparencia de la Contratación del Estado.

ARTICULO 10. FIRMAS

 REPRESENTANTE LEGAL DEL CONTRATANTE

 REPRESENTANTE LEGAL DEL CONTRATISTA

ARTICULO 11. FECHA DE FIRMA
 El presente contrato se firmó en la ciudad de Bogotá, el día ____ de ____ de ____.

[Handwritten signature]
 REPRESENTANTE LEGAL DEL CONTRATANTE

[Handwritten signature]
 REPRESENTANTE LEGAL DEL CONTRATISTA

[Handwritten mark]



LEVANTA LA MANO
POR PAIPA

CONTRATO No. 0251 DE 2018 CELEBRADO ENTRE EL MUNICIPIO DE PAIPA Y CONSORCIO HOSPITALARIO AM, CUYO OBJETO ES "CONSTRUCCIÓN DE LA NUEVA SEDE DEL HOSPITAL SAN VICENTE DE PAUL SEDE PUESTO DE SALUD DEL CORREGIMIENTO DE PALERMO - MUNICIPIO DE PAIPA, BOYACÁ"

Entre los suscritos a saber **BORIS ALMEIRO VARGAS CRUZ**, mayor de edad, domiciliado en Tunja, identificado con la cédula de ciudadanía No. 7'175.874 de Tunja (Boyacá), en su condición de Jefe de la Oficina Asesora Jurídica, delegado para la contratación mediante Decreto 039 de 2018, y que para efectos del presente contrato se denominará el **MUNICIPIO**, por una parte y por la otra **CONSORCIO HOSPITALARIO AM**, con Nit. No. 901185817-2 representado legalmente por Héctor Mauricio Ochoa García, identificado con Cédula de Ciudadanía No. 7.170.986 expedida en Tunja (Boyacá), y quien en adelante se denominará **EL CONTRATISTA**, se ha celebrado el presente Contrato, que se regirá por las Normas dispuestas en la Ley 80 de 1993 y demás que regulen la materia, previa las siguientes consideraciones:

PRIMERA: En cumplimiento del Decreto 1082 de 2015, por el cual se expide el "Decreto Único Reglamentario del Sector Administrativo de Planeación Nacional", SECCIÓN 2. ESTRUCTURA Y DOCUMENTOS DEL PROCESO DE CONTRATACIÓN, SUBSECCIÓN 1. Planeación, Artículo 2.2.1.1.2.1.1. Estudios y documentos previos, se presenta un resumen de Estudios Previos que analiza la conveniencia y la oportunidad de celebrar un contrato derivado de adelantar una Licitación Pública, para realizar la contratación del proyecto: "**CONSTRUCCIÓN DE LA NUEVA SEDE DEL HOSPITAL SAN VICENTE DE PAUL SEDE PUESTO DE SALUD DEL CORREGIMIENTO DE PALERMO - MUNICIPIO DE PAIPA, BOYACÁ**", por valor de QUINIENTOS VEINTIDOS MILLONES CIENTO TREINTA Y DOS MIL CUATROCIENTOS NOVENTA Y CINCO PESOS (\$522.132.495,00) M/CTE.

SEGUNDA: El Municipio de Paipa como entidad territorial, cuya función es la de servir a la comunidad y desarrollar actividades para la inversión social y seguridad ciudadana, implementando el desarrollo comunitario, y mejorando la calidad de vida, requiere logística adecuada para llevar a cabo las diferentes obras y poder desarrollar con eficiencia los planes, programas y proyectos contemplados en el Programa de Gobierno "CONSTRUCCIÓN COLECTIVA, BIENESTAR PARA TODOS" 2016-2019.

TERCERA: Que el artículo 49 de la Constitución Política, modificado por el acto legislativo No. 02 de 2009, informa que "La atención de la salud y el saneamiento ambiental son servicios públicos a cargo del Estado. Se garantiza a todas las personas el acceso a los servicios de promoción, protección y recuperación de la salud. Corresponde al Estado organizar, dirigir y reglamentar la prestación de servicios de salud a los habitantes y de saneamiento ambiental conforme a los principios de eficiencia, universalidad y solidaridad. También, establecer las políticas para la prestación de servicios de salud por entidades privadas, y ejercer su vigilancia y control. Así mismo, establecer las competencias de la Nación, las entidades territoriales y los particulares y determinar los aportes a su cargo en los términos y condiciones señalados en la ley. Los servicios de salud se organizarán en forma descentralizada, por niveles de atención y con participación de la comunidad. La ley señalará los términos en los cuales la atención básica para todos los habitantes será gratuita y obligatoria. Toda persona tiene el deber de procurar el cuidado integral de su salud y de su comunidad".

CUARTA: Que el artículo 366 de la misma norma informa que "El bienestar general y el mejoramiento de la calidad de vida de la población son finalidades sociales del Estado y será objetivo fundamental de su actividad la solución de las necesidades insatisfechas de salud, de educación, de saneamiento

153

153

ambiental y de agua potable. Que, para tales efectos, en los planes y presupuestos de la Nación y de las entidades territoriales, el gasto público social tendrá prioridad sobre cualquier otra asignación. Que dentro de los fines esenciales del Estado están entre otros, el de servir a la comunidad, promover la prosperidad general y asegurar la convivencia pacífica y la vigencia de un orden justo. Que de conformidad con el artículo 3º, numeral 3.16 de la ley 1438 de 2011, en virtud del principio de Complementariedad y concurrencia, se propiciará que los actores del sistema en los distintos niveles territoriales se complementen con acciones y recursos en el logro de los fines del Sistema General de Seguridad Social en Salud. **QUINTA:** En atención al artículo 5. De la ley 136 de 1994 modificada por la Ley 1551 de 2012 que define los principios rectores de la Administración Municipal y que regulan la organización y el funcionamiento de los municipios que se desarrollará con arreglo a los postulados que rigen la función administrativa y regulan la conducta de los servidores públicos, y en especial: con sujeción a los principios de eficacia, eficiencia, publicidad y transparencia, moralidad, responsabilidad e imparcialidad de acuerdo con los criterios de eficacia, publicidad, moralidad, imparcialidad y principalmente eficiencia, donde el Municipio deberá optimizar el uso de los recursos financieros, humanos y técnicos, definir una organización administrativa racional que le permita cumplir de manera adecuada las funciones y servicios a su cargo, crear sistemas adecuados de información, evaluación y control de resultados, y aprovechar las ventajas comparativas que ofrezcan otras entidades u organizaciones de carácter público o privado. **SEXTA:** Que la ESE Hospital San Vicente de Paúl Paipa, presta los servicios de salud en el municipio en la modalidad extramural a través de la unidad móvil médico odontológica a todas las veredas, y de manera presencial a las veredas de Palermo y Pantano de Vargas; en la actualidad la edificación existente destinada para la prestación de los servicios de salud en el Corregimiento de Palermo se encuentra en estado de deterioro y no cuenta con los espacios para realizar la prestación de los servicios médicos adecuados generando riesgos para las personas que solicitan el servicio y el personal médico. **SEPTIMA:** Que en el área rural del municipio donde se prestan los servicios de salud presenciales se presenta deficiencia en los servicios de salud debido a que no se cuenta en la actualidad con la infraestructura y dotación necesaria acorde a los servicios actualmente habilitados, afectando la oportunidad en la prestación de los servicios a la población objeto y la disminución en la calidad de la atención, por lo anterior y en aras de mejorar la oportunidad y accesibilidad a la red hospitalaria del Departamento, se requiere la construcción de una infraestructura física hospitalaria suficiente que permita la atención y tratamiento oportuno de patologías hospitalarias de baja complejidad a fin de descongestionar la red de niveles superiores evitando la remisión de pacientes. Por esta razón se hace necesaria la construcción del puesto de salud del Corregimiento de Palermo y así lograr un adecuado acceso a los servicios de salud a la población del sector. **OCTAVA:** En consecuencia, a las anteriores consideraciones es oportuno seleccionar y contratar una persona externa, natural o jurídica, que ejerza la ejecución del proyecto en aras de la construcción de la estructura, que en primera medida satisfaga la necesidad de obra civil que se presenta en el sitio, y segunda medida que cumpla con las expectativas de los beneficiario o usuarios. **NOVENA:** Por las anteriores razones, por la naturaleza y características del objeto a contratar y teniendo en cuenta que el valor del mismo supera el rango de menor cuantía de la entidad, se cubrirá la necesidad planteada en el objeto, a través de la modalidad de selección por licitación pública, conforme a lo establecido en el numeral 1 del artículo 2 de la Ley 1150 de 2007, y en concordancia con el

Decreto 1082 de 2015, por cuanto además no se trata de aquellos que se contratan de manera directa. **DECIMA:** Con estas obras se pretende dar una solución sentida de la población en el sector salud. **DECIMA PRIMERA:** La Subsecretaría de Compras Públicas y Gestión Contractual, mediante Resolución No. 0129 del 23 de marzo de 2018, ordenó la apertura de la Licitación Pública No. 004 de 2018, cuyo objeto es CONSTRUCCIÓN DE LA NUEVA SEDE DEL HOSPITAL SAN VICENTE DE PAUL SEDE PUESTO DE SALUD DEL CORREGIMIENTO DE PALERMO - MUNICIPIO DE PAIPA, BOYACÁ. **DECIMA SEGUNDA:** Que habiéndose agotado el procedimiento previsto en el Decreto 1082 de 2015 y en los Pliegos de Condiciones de la convocatoria pública, se recibió una (01) propuesta presentada por: CONSORCIO HOSPITALARIO AM. **DECIMA TERCERA:** Que el Comité Evaluador procedió a realizar la respectiva verificación jurídica, financiera y técnica a la propuesta allegada, formulando el respectivo Informe de Evaluación Preliminar, donde se concluyó que la propuesta de CONSORCIO HOSPITALARIO AM, se encontraba habilitada, obteniendo en la etapa de ponderación un puntaje de 300,000 puntos; se dio traslado al citado informe por un período de tiempo de cinco (05) días hábiles, del 16 al 22 de mayo de 2018, durante el cual no se realizaron observaciones a su contenido; en razón a esto, el Comité Evaluador procedió a elaborar el Informe de Evaluación Final, ratificando lo expuesto en el Informe de Evaluación Preliminar, y recomendando al Delegado para la Contratación proceder a realizar la Audiencia de Apertura de Sobre Económico, programada para el día 28 de mayo de 2018 a las 10:00 a.m., ya que el oferente CONSORCIO HOSPITALARIO AM, representado legalmente por HECTOR MAURICIO OCHOA GARCIA, identificado con C.C. No. 7.170.986, expedida en Tunja (Boyacá), cumplió con la totalidad de los requisitos de tipo habilitante establecidos en el Pliego de Condiciones del proceso. **DECIMA CUARTA:** Que el día 28 de mayo de 2018 se realizó Audiencia de Apertura de Sobre Económico, en la cual se verificó la consistencia de la Oferta Económica presentada por el oferente CONSORCIO HOSPITALARIO AM, encontrándose que: "La propuesta económica cumple con todos los requisitos establecidos en la presente convocatoria, no presenta errores aritméticos, no sobrepasa el presupuesto oficial, cumple con las especificaciones técnicas y la necesidad de la Administración de acuerdo a los estudios previos del proceso contractual. Es la propuesta más favorable a la Entidad, además de acreditar todos los requisitos exigidos en el Pliego de Condiciones". El valor de la oferta presentada corresponde a QUINIENTOS VEINTIDOS MILLONES CIENTO DIECISIETE MIL CUATROCIENTOS OCHENTA Y NUEVE PESOS (\$522.117.489,00) M/CTE. **DECIMA QUINTA:** Que una vez verificada la consistencia de la oferta económica como su valor, la Entidad procedió a puntuarla de acuerdo a lo establecido en el numeral 3.3.1.4.2, del Pliego de Condiciones del Proceso, siendo este el único Criterio de Ponderación pendiente por puntuar; producto de la aplicación de la fórmula establecida en el numeral citado, se obtuvo una puntuación de 499,9928 Puntos para la Calificación Económica, criterio de ponderación que unificado con los demás ya evaluados, arrojó un puntaje total de 799,9928 Puntos. **DECIMA SEXTA:** En razón a lo anterior, el Comité Evaluador procedió a recomendar al Delegado para la Contratación, adjudicar la ejecución de la Licitación Pública No. 004 de 2018 al CONSORCIO HOSPITALARIO AM, representado legalmente por Héctor Mauricio Ochoa García, con C.C. No. 7.170.986 expedida en Tunja (Boyacá), por un valor de QUINIENTOS VEINTIDOS MILLONES CIENTO DIECISIETE MIL CUATROCIENTOS OCHENTA Y NUEVE PESOS (\$522.117.489,00) M/CTE. **DECIMA SEPTIMA:** Que de conformidad con lo estipulado por el Decreto 1082 de 2015, fue publicado en el SECOP el informe de verificación de requisitos habilitantes de el proponente, el Informe de

Evaluación Preliminar, el Informe de Evaluación Final. **DECIMA OCTAVA:** Que, de acuerdo a la recomendación de adjudicación hecha por el Comité, el Jefe de la Oficina Asesora Jurídica mediante Resolución No. 0242 del 28 de mayo de 2018 adjudicó la Licitación Pública No. 004 de 2018 al CONSORCIO HOSPITALARIO AM, representado legalmente por Héctor Mauricio Ochoa García. **DECIMA NOVENA:** Que este Despacho considera que la propuesta presentada por el oferente CONSORCIO HOSPITALARIO AM con Nit. 901185817-2 es conveniente para satisfacer la necesidad de la contratación, además de cumplir con las condiciones y requisitos exigidos en los Pliegos de Condiciones. **VIGESIMA:** Que existe la disponibilidad presupuestal No. 2018000377, de fecha 16 de MARZO de 2018. Por lo anterior, las partes acuerdan suscribir el presente contrato, el cual se rige en especial por las siguientes cláusulas: **CLÁUSULA PRIMERA OBJETO: CONSTRUCCIÓN DE LA NUEVA SEDE DEL HOSPITAL SAN VICENTE DE PAUL SEDE PUESTO DE SALUD DEL CORREGIMIENTO DE PALERMO - MUNICIPIO DE PAIPA, BOYACÁ. CLÁUSULA SEGUNDA VALOR DEL CONTRATO:** Para los efectos fiscales y legales el valor del presente Contrato se fija en la suma de **QUINIENTOS VEINTIDOS MILLONES CIENTO DIECISIETE MIL CUATROCIENTOS OCHENTA Y NUEVE PESOS (\$522.117.489,00) M/CTE.** De acuerdo a las siguientes especificaciones:

ITEM	DESCRIPCIÓN	FUENTE	UNIDAD	CANT.	DIST.	VR UNITARIO	VR TOTAL
1.00	PRELIMINARES						TIPO OBRA PÚBLICA
1.01	SUBCALZACION Y REPARACION OBRAS ARQUITECTONICAS	Precios Gober.	Metro Cuadrado	220.00		4.132.00	909.040.00
1.07	CERRAMIENTO EN VANA BULLGA Y LINA H=1.50 M. DISTANCIA ENTRE POSTES 2 M	Precios Gober.	Metro lineal	70.00		38.295.00	2.680.650.00
1.08	DESCARTE MANUAL Y RETIRO (DISTANCIA DE 1 KM A 5 KM)	Precios Gober.	Metro Cuadrado	220.00		8.033.00	1.767.260.00
1.04	CAMPAMENTO DE OBRA	Precios Ref.	Unidad	100		1.418.041.00	1.418.041.00
COSTO DIRECTO GRUPO							6.774.991.00
2.00	CEMENTACION						TIPO OBRA PÚBLICA
2.01	EXCAVACION MANOJE EN MATERIAL COMUN (INCLUYE HERRIO)	Precios Gober.	Metro Cubico	80.00		57.274.00	6.300.140.00
2.02	SOLADO CONCRETO ESPESOR 14.0 CM (21 MPa - 3200 PSI)	Precios Gober.	Metro Cuadrado	33.80		35.661.00	1.215.342.00
2.03	CONCRETO DE CAPAS 21 MPa - (3000 PSI)	Precios Gober.	Metro Cubico	2.47		654.908.00	1.584.877.00
2.04	CONCRETO VIGA DE ARMAR 21 MPa - (3000 PSI) RECTANGULAR	Precios Gober.	Metro Cubico	21.15		670.308.00	14.177.064.00
2.05	RELLENDO EN RECTOR COMUN COMPACTADO PLANCHA VIBRADORA INCLUYE ACABADO LIBRE DE 5 CM	Precios Gober.	Metro Cubico	66.00		64.944.00	4.266.304.00
2.06	SUMINISTRO HERRAJERIA Y ARMARE DE ACERO 60000 PSI 420 Mpa	Precios Gober.	Kilogramo	9.237.35		3.606.00	33.309.884.00
2.07	LUSA MACIZA CEMENTO CONCRETO 21 MPa - 3000 PSI H=10 CM	Precios Gober.	Metro Cuadrado	143.00		70.059.00	10.018.437.00
COSTO DIRECTO GRUPO							70.881.998.00
3.00	ESTRUCTURAS						TIPO OBRA PÚBLICA
3.01	COLUMNAS DE CONCRETO 21 MPa (3000 PSI) ACCION MAYOR A 3 mas	Precios Gober.	Metro Cubico	10.88		1.077.067.00	11.632.324.00
3.02	CONSTRUCCION DE VIGA CANAL EN CONCRETO IMPERMEABILIZADO 21 MPa - (3000 PSI)	Precios Gober.	Metro Cubico	4.02		1.086.693.00	5.020.522.00
3.03	ESCALERAS MACIZA 21 MPa - (3000 PSI)	Precios Gober.	Metro Cubico	2.10		1.131.282.00	2.375.692.00
3.04	PLACA ENTREPISO ALIGERADO CASION DE LONA 1=0.30 mas. 28 MPa - (4000 PSI)	Precios Gober.	Metro Cuadrado	77.00		233.063.00	17.968.956.00
3.05	REFORZOS MALLA ELECTROSOLDADA 4 257	Precios Gober.	Kilogramo	84.98		3.996.00	332.500.00
3.06	VIGA AEREA 21 MPa - (3000 PSI)	Precios Gober.	Metro Cubico	17.70		987.371.00	17.367.087.00
3.07	COLUMNERA EN CONCRETO 15MS (3000 PSI) IRC REFORZO	Precios Gober.	Metro lineal	150.00		42.489.00	6.374.850.00

COSTO DIRECTO GRUPO 61.098.821,00

4.00 MAMPOSTERIA					TIPO	OBRA PÚBLICA
4.01	DIFUSORES EN CONCRETO DE HENDIDO c/c 175 MPa - 2500 PSI) INC. REFUERZO	Precios Gobern.	Metro lineal	16,00	30.705,00	491.280,00
4.02	MCSONES EN CONCRETO A-B-GO (mts. 175 MPa - 2500PSI) INC. REFUERZO	Precios Gobern.	Metro Cuadrado	10,50	116.103,00	1.219.082,00
4.03	MURO TIPO 4 COMUN I=0,12 mts	Precios Gobern.	Metro Cuadrado	472,50	45.140,00	21.328.650,00
4.04	SOPRACIMENTOS E=0,25 MTS	Precios Gobern.	Metro lineal	57,50	58.216,00	3.404.920,00
					SUBTOTAL GRUPO	28.443.932,00

5.00 PARETES					TIPO	OBRA PÚBLICA
5.01	PARETE Y DIFUSOR EN PARETES	Precios Gobern.	Metro lineal	588,00	7.376,00	3.919.280,00
5.02	PARETE IMPERMEABILIZADA 1:3	Precios Gobern.	Metro Cuadrado	88,30	21.773,00	1.927.558,00
5.03	PARETE LISO CUBIERTAS 1:4	Precios Gobern.	Metro Cuadrado	40,50	28.163,00	1.140.182,00
5.04	PARETE LISO MURUS 1:4	Precios Gobern.	Metro Cuadrado	776,25	18.773,00	14.184.416,00
					SUBTOTAL GRUPO	21.158.854,00

6.00 INSTALACIONES HIDRAULICAS					TIPO	OBRA PÚBLICA
6.01	CONEXIONES OMBICRIARAS PVC 1". INCLUYE CAJA Y MANGUERA	Precios Gobern.	Unidad	1,00	377.336,00	377.336,00
6.02	SUMINISTRO E INSTALACION TAMBOR ELEVADO PVC 1000 LTS. INC. ACCESORIOS	Precios Gobern.	Unidad	2,00	412.720,00	825.440,00
6.03	SUMINISTRO E INSTALACION TUBERIA PVC D = 3/4" RDE 211.4	Precios Gobern.	Metro lineal	27,00	5.955,80	160.785,00
6.04	SUMINISTRO E INSTALACION DE RED SUMINISTRO PVC 1" RDE 13.5	Precios Gobern.	Metro lineal	29,70	14.221,00	422.364,00
6.05	SUMINISTRO E INSTALACION TUBERIA PVC PRESION D = 1" RDE 13.5	Precios Gobern.	Metro lineal	27,00	9.751,00	263.277,00
6.06	PUNTO INSALACION 1/2"	Precios Gobern.	Unidad	24,00	73.502,00	1.764.068,00
6.07	SUMINISTRO E INSTALACION REDES DE RED D = 3/4" RDE 13.5	Precios Gobern.	Unidad	11,00	19.163,00	210.793,00
					SUBTOTAL GRUPO	3.974.043,00

7.00 INSTALACIONES SANITARIAS					TIPO	OBRA PÚBLICA
7.01	CAJAS DE INSPECCION DE 60x60x60 cm 1 ADBULD	Precios Gobern.	Unidad	8,00	372.686,00	2.976.528,00
7.02	SUMINISTRO E INSTALACION TUBERIA PVC SANITARIA D= 2"	Precios Gobern.	Metro lineal	34,00	17.592,00	598.178,00
7.03	SUMINISTRO E INSTALACION TUBERIA PVC SANITARIA D= 3"	Precios Gobern.	Metro lineal	19,00	22.786,00	432.934,00
7.04	SUMINISTRO E INSTALACION TUBERIA PVC SANITARIA D= 4"	Precios Gobern.	Metro lineal	76,00	40.279,00	3.061.204,00
7.05	REVENACION PVC 2"	Precios Ref.	Metro lineal	16,20	22.388,00	362.686,00
7.06	SUMINISTRO E INSTALACION DE ACELSINIO SIFON EN PVC 100 2"	Precios Gobern.	Unidad	8,00	32.133,00	257.064,00
7.07	SUMINISTRO E INSTALACION DE BALAJE DI AGUA TIPOA PVC 4"	Precios Gobern.	Metro lineal	31,00	37.709,00	1.357.174,00
7.08	SALIDA SANITARIA PVC 2"	Precios Gobern.	Unidad	11,00	40.628,00	446.908,00
7.09	SALIDA SANITARIA PVC 4"	Precios Gobern.	Unidad	4,00	73.905,00	295.620,00
					SUBTOTAL GRUPO	9.388.596,00

8.00 INSTALACIONES ELÉCTRICAS					TIPO	OBRA PÚBLICA
SALIDAS DE ILUMINACION						
8.01	SALIDA ILUMINACION PANEL LED 45.5W 6000 CM. CABLE C= 2#x12-(No.12) INCLUYE TUBO EMI CAJAS METALICAS GALVANIZADAS DESDE TABLEROS DE DISTRIBUCION TODOS LOS ACCESORIOS PARA SU INSTALACION.	Precios Ref.	Unidad	30,00	57.152,00	1.714.560,00
8.02	SALIDA ILUMINACION DE EMERGENCIA LED 2x3.5 W. CABLE C= 2#x12-(No.12) INCLUYE TUBO EMI CAJAS METALICAS GALVANIZADAS. DESDE TABLEROS DE DISTRIBUCION TODOS LOS ACCESORIOS PARA SU INSTALACION.	Precios Ref.	Unidad	6,00	86.160,00	516.960,00

158

803	SALIDA ILUMINACIÓN SEÑALIZACIÓN DE EMERGENCIA CABLE Cc 2No.12+1No.121. INCLUYE TUBO EMI, CAJAS METÁLICAS GALVANIZADAS, DESDE TABLEROS DE DISTRIBUCIÓN TODOS LOS ACCESORIOS PARA SU INSTALACIÓN	Precios Ref.	Unidad	4,00	70.852,00	280.608,00
804	SALIDA ILUMINACIÓN PANEL LED RGBW REDONDA CABLE Cc 2No.12+1No.121 INCLUYE TUBO EMI, CAJAS METÁLICAS GALVANIZADAS, DESDE TABLEROS DE DISTRIBUCIÓN TODOS LOS ACCESORIOS PARA SU INSTALACIÓN	Precios Ref.	Unidad	30,00	58.549,00	1.756.470,00
805	SALIDA ILUMINACIÓN APILADA FACIADA CABLE Cc 2No.12+1No.121 INCLUYE TUBO EMI, CAJAS METÁLICAS GALVANIZADAS, ACCESORIOS PARA SU INSTALACIÓN	Precios Ref.	Unidad	12,00	81.755,00	981.060,00
806	SALIDA INTERRUPTOR SENCILLO	Precios Ref.	Unidad	10,00	39.263,00	392.630,00
807	SALIDA INTERRUPTOR DOBLE	Precios Ref.	Unidad	7,00	22.946,00	160.622,00
808	SALIDA INTERRUPTOR TRIPLE	Precios Ref.	Unidad	2,00	22.367,00	44.734,00
809	SALIDA INTERRUPTOR SENCILLO CONMUTABLE	Precios Ref.	Unidad	1,00	14.254,00	14.254,00
810	SALIDA INTERRUPTOR DOBLE CONMUTABLE	Precios Ref.	Unidad	4,00	24.006,00	96.024,00
811	SALIDA AVISO TUMBOSO EN FACIADA CABLE Cc 2No.12+1No.121 INCLUYE TUBO EMI, CAJAS METÁLICAS GALVANIZADAS	Precios Ref.	Unidad	1,00	118.497,00	118.497,00
SALIDAS TOMAS						
812	SALIDA TOMA MONOFASICA CON PUNO A TIERRA EN MURD O PISO CABLE Cc 2No.12+1No.121 INCLUYE TUBO PVC, CAJAS METÁLICAS GALVANIZADAS NEMA, DESDE TABLEROS DE DISTRIBUCIÓN TODOS LOS ACCESORIOS PARA SU INSTALACIÓN	Precios Ref.	Unidad	48,00	54.302,00	2.607.892,00
813	SALIDA TOMA MONOFASICA CON PUNO A TIERRA CONPRESOR DOBLE TUBERIA CABLE Cc 2No.12+1No.121 INCLUYE TUBO PVC, CAJAS METÁLICAS GALVANIZADAS DESDE TABLEROS DE DISTRIBUCIÓN TODOS LOS ACCESORIOS PARA SU INSTALACIÓN	Precios Ref.	Unidad	1,00	105.303,00	105.303,00
814	SALIDA TOMA MONOFASICA CON PUNO A TIERRA Y PROTECCION EN CABLE Cc 2No.12+1No.121 INCLUYE TUBO PVC, CAJAS METÁLICAS GALVANIZADAS NEMA DESDE TABLEROS DE DISTRIBUCIÓN TODOS LOS ACCESORIOS PARA SU INSTALACIÓN	Precios Ref.	Unidad	8,00	82.880,00	663.040,00
815	SALIDA TOMA MONOFASICA CON PUNO A TIERRA COLOR NARANJA RED REDONDA EN MURD O PISO CABLE Cc 2No.12+1No.121 INCLUYE TUBO PVC, CAJAS METÁLICAS GALVANIZADAS DESDE TABLEROS DE DISTRIBUCIÓN TODOS LOS ACCESORIOS PARA SU INSTALACIÓN	Precios Ref.	Unidad	5,00	72.324,00	361.620,00
816	SALIDA TOMA MONOFASICA CON PUNO A TIERRA COLOR ROJA, OPD HOSPITALARIA CABLE Cc 2No.12+1No.121 INCLUYE TUBO EMI, CAJAS METÁLICAS GALVANIZADAS, DESDE TABLEROS DE DISTRIBUCIÓN TODOS LOS ACCESORIOS PARA SU INSTALACIÓN	Precios Ref.	Unidad	12,00	158.135,00	1.897.620,00
SALIDAS COMUNICACIONES						
817	SALIDA VCS EN MURD O PISO INCLUYE TUBERIA 1 1/2" 3/4" CABLE UTP CAT 6A CAJAS FACEPLATE DOBLE Y JACK RJ45	Precios Ref.	Unidad	5,00	127.004,00	635.020,00
818	SALIDA DATAS EN MURD O PISO INCLUYE TUBERIA EMI 3/4" CABLE UTP, CAJAS FACEPLATE DOBLE Y JACK RJ45	Precios Ref.	Unidad	13,00	72.802,00	946.426,00
819	SALIDA CCTV INCLUYE TUBERIA EMI 3/4" CABLE COAXIAL, CAJAS TOMA TV	Precios Ref.	Unidad	4,00	126.188,00	504.752,00
820	SALIDA SONIDO INCLUYE TUBERIA EMI 3/4" CABLE FONARADO SONIDO ZAJAWIE, CAJAS TAPA	Precios Ref.	Unidad	12,00	159.015,00	1.908.180,00
821	CAJA DE 3 COMPARTIMENTOS PARA TV 31 SONIDO DE COAXIAL METALICA	Precios Ref.	Unidad	1,00	134.468,00	134.468,00
822	ACOMETIDA EN 2x6-1x6-1x4 F AWG Cc 101 1/2" EMI, ACOM. TABLERO NORMAL	Precios Ref.	Metro lineal	4,00	34.332,00	137.328,00
823	ACOMETIDA EN 1x6-1x6-1x10 AWG Cc 103 3/4" EMI, ACOM. TABLERO REGULADO	Precios Ref.	Metro lineal	19,00	26.006,00	494.114,00
824	ACOMETIDA EN 2x6-1x6-1x10 AWG Cc 103 3/4" EMI, ACOM. DE 1FO A TABLERO TRANSFORMADA 1FO PUNTERIA	Precios Ref.	Metro lineal	15,00	33.720,00	505.800,00
825	ACOMETIDA EN 2x6-1x6-1x10 AWG Cc 103 3/4" EMI, ACOM. DE PLANTA ELECTRICA A TABLERO TRANSFORMADA	Precios Ref.	Metro lineal	5,00	33.720,00	168.600,00

158

80



Municipio de
Paipa



LEVANTA LA MANO
POR PAIPA

826	ACUMENIDA EN 2x2-1x2 AWG Co 102" ACOM ALREA PRINCIPAL DESDE PUESTA A MEDIDA DE ENERGIA INCLUYE BARRILE 2" INCL CON CAPACHE.	Precios Ref.	Metro lineal	15.00	183.052.00	2745.780.00
827	ACUMENIDA EN 2x2-1x2-1x4 AWG Co 102" PVE ACOM SUBESTACION PRINCIPAL DESDE MEDIDOR DE ENERGIA A RCD	Precios Ref.	Metro lineal	8.00	35.596.00	640.728.00
828	ACUMENIDA EN 2x0-1x0-1x0 AWG Co 102/4" CMV ACOM TABLERO CINCINTEA.	Precios Ref.	Metro lineal	10.00	38.567.00	385.670.00
TABLEROS						
829	SUMINISTRO E INSTALACION DE TABLERO GENERAL DE DISTRIBUCION DE 12 CIRCUITOS 21-60" CON ESPACIO PARA BARRIL ZANAH. INCLUYE DISTRIBUCION DE ZANAH, BREAKERS ENCHUFAS DE 100V DE 15A, ODS DE 2-30A, OMO DE 2-60A.	Precios Ref.	Unidad	1.00	553.568.00	553.568.00
830	SUMINISTRO E INSTALACION DE OPS DE BI USO INSTALACIONES ELCTRICAS INTERNAS DE 400V 3P	Precios Ref.	Unidad	1.00	1408.831.00	1408.831.00
831	SUMINISTRO E INSTALACION DE CAJA MEDIDOR UNIFASICO INCLUYE MEDIDOR 3F 150V/240V ENERGIA ACTIVA INCLUYE PROTECCION 2-100A	Precios Ref.	Unidad	1.00	445.537.00	445.537.00
832	SUMINISTRO E INSTALACION DE SISTEMA DE PUESTA A TIERRA PARA MEDICION. INCLUYE VARILLA Co-Co 5/8x2.44M SOLDADURA, CAJA INSPECCION 30x30CM	Precios Ref.	Unidad	1.00	395.556.00	395.556.00
833	SUMINISTRO E INSTALACION DE PLANTA ELECTRICA 240V 220V INCLUYE DESFOQUE Y DIMAS ELEMENTOS PARA SU LUNEFUNAMENIO	Precios Ref.	Unidad	1.00	9285.447.00	9285.447.00
834	SUMINISTRO E INSTALACION DE TAIFFRO TRANSFERENCIA AUTOMATICA DE 30A/200V	Precios Ref.	Unidad	1.00	5981.207.00	5.981.207.00
835	SUMINISTRO E INSTALACION TABLERO REGULAD. 6 CIRCUITOS 4" CON ESPACIO PARA DISTRIBUCION ZANAH Y INTERRUPTORES 100A	Precios Ref.	Unidad	1.00	120.824.00	120.824.00
836	SUMINISTRO E INSTALACION TABLERO NORMAL 24 CIRCUITOS 21" CON DISTRIBUCION ZANAH Y INTERRUPTORES 100A Y 3 DE 100A.	Precios Ref.	Unidad	1.00	772.357.00	772.357.00
837	SUMINISTRO E INSTALACION TABLERO EMERGENCIA 12 CIRCUITOS 21" CON DISTRIBUCION ZANAH 6 INTERRUPTORES 100A	Precios Ref.	Unidad	1.00	498.297.00	498.297.00
838	SUMINISTRO E INSTALACION DE SISTEMA DE PUESTA A TIERRA PARA 1-REGULADO. INCLUYE 3 VARILLAS Co-Co 5/8x2.44M 4 SOLDADURAS COBRE 3 BAJAS INSPECCION 30x30CM 32 CM CABLE COBRE 2/2 DESNUDO	Precios Ref.	Unidad	1.00	1646.750.00	1646.750.00
839	SUMINISTRO E INSTALACION UPS 2KVA MONOFASICA PARA TABLERO REGULADO 100% DE AUTONOMIA	Precios Ref.	Unidad	1.00	752.927.00	752.927.00
840	SUMINISTRO E INSTALACION GABINETE RACK SEGUN ESPECIFICACIONES	Precios Ref.	Unidad	1.00	299.472.00	299.472.00
APANTALLAMIENTO						
841	PUNTA CAPOTERA EN ALUMINIO 60MM	Precios Ref.	Unidad	3.00	120.033.00	360.099.00
842	PUNTA CAPOTERA EN ALUMINIO 80MM	Precios Ref.	Unidad	6.00	92.800.00	557.448.00
843	GRAPA TIPO CABLE ALUMINIO 8 MM	Precios Ref.	Unidad	8.00	13.987.00	111.896.00
844	GRAPA BUNTALETA TIPO PARA APANTALLAMIENTO	Precios Ref.	Unidad	5.00	29.351.00	146.755.00
845	SUMINISTRO E INSTALACION CABLE ALUMINIO 8 MM PARA ANILLO SUPERIOR Y BARRILANES INCLUYE SOPORTE DE FIJACION.	Precios Ref.	Metro lineal	100.00	7.308.00	813.690.00
846	SUMINISTRO E INSTALACION DUCTO PARA BARRILANES TUBERIA PVC 1"	Precios Ref.	Unidad	5.00	41.497.00	207.485.00
847	SUMINISTRO E INSTALACION CABLE EN COBRE 2/0 PARA ANILLO PERIMETRAL	Precios Ref.	Metro lineal	60.00	22.379.00	1.378.740.00
848	CAJA DE INSPECCION 300X30 CM CON VARILLA DE COBRE 5/8"x2 AMTS. INCLUYE SOLDADURA CABLE VARILLA	Precios Ref.	Unidad	5.00	341.890.00	1.709.950.00
SUMINISTRO E INSTALACIONES LUMINARIAS						
849	SUMINISTRO E INSTALACION PANEL LED 45W 120X30 CM	Precios Ref.	Unidad	30.00	183.957.00	5.518.710.00
850	SUMINISTRO E INSTALACION LUMINARIA DE EMERGENCIA LED 2X3.5 W	Precios Ref.	Unidad	6.00	102.443.00	614.658.00
851	SUMINISTRO E INSTALACION ESTABILIZACION DE EMERGENCIA	Precios Ref.	Unidad	4.00	104.946.00	419.784.00
852	SUMINISTRO E INSTALACION PANEL LED 200W PHOTODIA	Precios Ref.	Unidad	30.00	69.008.00	2.070.240.00
853	SUMINISTRO E INSTALACION LUMINARIA EN APLICACION PARA TACHAGA	Precios Ref.	Unidad	12.00	64.329.00	1.372.068.00
					SUBTOTAL GRUPO	58.423.659.00

9.00	PINTURA				TIPO	OBRA PUBLICA
9.01	ISTIRCO Y VINILO FRESC MARCOS Y MARCOS	Precios Gobier.	Metro Cuadrado	432.00	10.142.00	4.381.344.00



Paipa



LEVANTA LA MANO
POR PAIPA

9.02	FIJOS Y OBTACIONES EN TISUCO	Precios Gober.	Metro lineal	530,00	5.862,00	3.816.860,00
9.03	FACHADA EN GRAMPINAS	Precios Gober.	Metro Cuadrado	244,00	24.388,00	5.950.672,00

SUBTOTAL GRUPO 13.438.878,00

10.00 ENCHAPES						TIPO	OBRA PÚBLICA
10.01	SUMINISTRO E INSTALACION DE ENCHAPE EN CERAMICA PARED 25*35	Precios Ref.	Metro Cuadrado	85,00	46.474,00	3.950.290,00	
10.02	SUMINISTRO E INSTALACION DE ENCHAPE EN CERAMICA PISO 33*33	Precios Ref.	Metro Cuadrado	24,00	48.575,00	1.165.880,00	
10.03	SUMINISTRO E INSTALACION REJILLAS DE PISO SASCU 2" ALUMINIO	Precios Ref.	Unidad	7,00	12.414,00	85.898,00	
10.04	PLIMATE BOCAL ALUMINIO "WINGS" M1	Precios Gober.	Metro lineal	72,00	7.716,00	555.552,00	
10.05	SUMINISTRO E INSTALACION DE ENCHAPE INSTALACION PIEDRA	Precios Ref.	Metro Cuadrado	50,00	55.000,00	2.750.000,00	

SUBTOTAL GRUPO 8.508.540,00

11.00 PISOS						TIPO	OBRA PÚBLICA
11.01	ALISTADO PERFORADO E IMPERMEABILIZADO E-1104 M3S - 13	Precios Gober.	Metro Cuadrado	24,00	29.749,00	713.976,00	
11.02	ALISTADO PISO E-1104 M3S - 15	Precios Gober.	Metro Cuadrado	196,00	23.037,00	4.527.012,00	
11.03	RECA PULVERA EN GRANO PULVERO	Precios Gober.	Metro lineal	16,00	57.524,00	920.384,00	
11.04	PASO ESCALERA CRALTO	Precios Gober.	Metro real	32,00	104.397,00	3.340.704,00	
11.05	SUMINISTRO E INSTALACION DE BAIDUSIN DE GRANO No 5 U30*U30*U07 M3S INC INSTALACION PVC	Precios Gober.	Metro Cuadrado	196,00	73.183,00	14.437.556,00	
11.06	PULIDA DESTRIBADA Y BRILLADA DE PISO EN BAIDUSIN	Precios Gober.	Metro Cuadrado	196,00	15.527,00	3.043.292,00	
11.07	MOLIACARA EN GRANO PULIDO CON OBTACIONES EN PVC INCLUYE DESTRIBADA PULIDA Y BRILLADA	Precios Ref.	Metro lineal	95,60	53.178,00	5.083.057,00	
11.08	SUMINISTRO E INSTALACION DE BAIDUSIN	Precios Gober.	Metro lineal	32,00	33.565,00	1.074.180,00	

SUBTOTAL GRUPO 33.140.056,00

12.00 CUBIERTA						TIPO	OBRA PÚBLICA
12.01	SUMINISTRO E INSTALACION CABALLE OMOULADO ASISTIDO EN MATE	Precios Gober.	Kilogramo	10,00	44.345,00	443.450,00	
12.02	SUMINISTRO E INSTALACION DE ISROTERIA MATE EN PISO EN GRANO PULIDO	Precios Gober.	Metro Cuadrado	58,00	104.720,00	9.553.780,00	
12.03	SUMINISTRO E INSTALACION CUBIERTA EN ULLA FIBROCEMENTO ROMBERG	Precios Gober.	Metro Cuadrado	130,46	40.104,00	5.269.666,00	
12.04	SUMINISTRO E INSTALACION CUBIERTA LAMINA PUBLICARDOADO En 1.6mm	Precios Gober.	Metro lineal	11,60	95.450,00	1.83.520,00	
12.05	SUMINISTRO E INSTALACION FLANCHO EN LAMPA	Precios Gober.	Metro Cuadrado	17,00	20.493,00	2.843.231,00	

SUBTOTAL GRUPO 18.483.527,00

13.00 CIELO RASO						TIPO	OBRA PÚBLICA
13.01	SUMINISTRO E INSTALACION CIELO RASO EN PVC ESPESOR 10mm INCLUYE ESTRUCTURA, REMATE Y CLAVADILLOS EN INSPECCION	Precios Ref.	Metro Cuadrado	208,40	77.899,00	16.254.992,00	
13.02	MOLIACARA MURU CIELO RASO EN PVC	Precios Ref.	Metro lineal	26,00	14.050,00	380.500,00	
13.03	MOLIACARA MURU MURU EN PVC	Precios Ref.	Metro lineal	24,00	14.050,00	351.000,00	

SUBTOTAL GRUPO 16.987.492,00

14.00 CARPINTERIA MADERA						TIPO	OBRA PÚBLICA
14.01	Puerta de 2'20 x 0'80 de Madera en Madera Enrambrada - Pintura Definida en obra con Cerchadura de Madera Duratuck Cromada Mate	Precios Ref.	Metro Cuadrado	3,00	417.524,00	1.252.572,00	
14.02	Puerta de 2'20 x 0'80 de Madera Enrambrada - Pintura Definida en obra con Cerchadura de Madera Duratuck Cromada Mate	Precios Ref.	Metro Cuadrado	7,00	448.000,00	3.137.370,00	
14.03	Puerta de 2'20 x 1'10 de Madera Enrambrada - Pintura Definida en obra con Cerchadura de Madera Duratuck Cromada Mate	Precios Ref.	Metro Cuadrado	3,00	498.900,00	1.496.730,00	

SUBTOTAL GRUPO 5.891.672,00

15.00 CARPINTERIA METALICA					TIPO	OBRA PÚBLICA
15.01	PUERTA DE ACCESO EN ALUMINO PERFIL 1 1/2" X 1 1/2"	Precios Gober.	Metro Cuadrado	6.03	292.473.00	1.781.030.00
15.02	SUMINISTRO E INSTALACION DE JEJA EN LAMINA GALV. 18 MG. ANTI-OROSIVAS	Precios Gober.	Metro Cuadrado	42.60	149.300.00	6.369.223.00
15.03	VENTANA EN ALUMINO CUBIERTA	Precios Gober.	Metro Cuadrado	42.60	215.454.00	9.178.340.00
15.04	DIVISIONES PARA BARROS EN ALUMINO Y ACRILICO 1105 MM	Precios Gober.	Metro Cuadrado	4.00	190.104.00	700.416.00
					SUBTOTAL GRUPO	18.080.140.00

16.00 ACERO INOXIDABLE					TIPO	OBRA PÚBLICA
16.01	MESA EN SUPERFICIE EN ACERO INOXIDABLE 304, CON PERCHA SAMPSONADO Y LATERAL EN ACERO A 100x60mm	Precios Ref.	Metro lineal	10.56	1.250.479.00	13.030.030.00
16.02	BARANDAS EN ACERO INOXIDABLE PARA ESCALERA	Precios Ref.	Metro lineal	7.000	489.362.00	3.425.534.00
					SUBTOTAL GRUPO	16.555.564.00

17.00 APARATOS SANITARIOS					TIPO	BIENES
17.01	SUMINISTRO E INSTALACION COMBO SENSACION LAVAMANOS, SANTIAGO GRANITA INCrustACIONES	Precios Gober.	Unidad	5.00	325.218.00	1.626.080.00
					SUBTOTAL GRUPO	1.626.080.00

18.00 VIDRIOS Y CERRADURAS					TIPO	OBRA PÚBLICA
18.01	VIDRIO 5 MM	Precios Gober.	Metro Cuadrado	42.60	43.476.00	1.852.078.00
18.02	ESPEJO 4 MM SIN BICEL	Precios Gober.	Metro Cuadrado	1.75	68.580.00	120.015.00
18.03	CERRADURA TIPO WAGA BUNDT CHINISE	Precios Gober.	Unidad	2.000	30.369.00	181.739.00
					SUBTOTAL GRUPO	2.152.831.00

19.00 EXTERIORES					TIPO	OBRA PÚBLICA
19.01	ANILLO ADORNATIVO DE CERCOS	Precios Gober.	Metro Cuadrado	25.5	118.597.00	2.780.724.00
19.02	ASEO CENTRAL, CUBIERTA	Precios Gober.	Metro Cuadrado	270.50	4.545.00	398.800.00
19.03	SUMINISTRO E INSTALACION DE ANILLO DE CERCOS DE ALUMINO 110x5 24" D 0.25 MMS	Precios Gober.	Metro Cuadrado	68.14	7.155.00	4.873.032.00
					SUBTOTAL GRUPO	8.641.056.00

COSTO DIRECTO	401.628.838.00
COSTO INDIRECTO	120.488.651.00

Administración	22.00%	88.358.344.00		
Impuestos	3.00%	12.048.865.00	Ad	120.488.651.00
Utilidad	5.00%	20.081.447.00		
SUBTOTAL				522.117.489.00

SON: QUINIENTOS VEINTIDOS MILLONES CIENTO DIECISIETE MIL CUATROCIENTOS OCHENTA Y NUEVE PESOS (\$522.117.489,00) M/CTE.
 PARÁGRAFO 1: En caso de llegarse a requerir mayores cantidades de obra, que son aquellos que resultan del incremento de las cantidades inicialmente previstas y autorizadas por el MUNICIPIO, o de verse la necesidad de involucrar un ítem diferente a los contratados, se requerirá obligatoriamente la presentación de un concepto previo y sustentado por el Supervisor del Contrato al Delegado para la Contratación, que soporte técnicamente la necesidad de contratar estas mayores cantidades o la inclusión de un ítem no previsto; lo anterior, en aplicación del principio de Planeación. PARAGRAFO 2: EL CONTRATISTA no podrá apartarse de las especificaciones, que hacen parte del presente contrato, sin autorización escrita del MUNICIPIO y concepto previo del supervisor; en caso contrario, perderá el derecho a reclamar el

reconocimiento y pago de cualquier suma por concepto de obra adicional y/o mayor que resulte de la modificación de las especificaciones y responderá por los daños que cause a el MUNICIPIO, en razón de su incumplimiento. **CLÁUSULA TERCERA SUJECCIÓN A LAS APROPIACIONES PRESUPUESTALES:** El valor del presente contrato será tomado con cargo al Certificado de Disponibilidad Presupuestal No. 2018000377, de fecha 16 de marzo de 2018. **CLÁUSULA CUARTA FORMA DE PAGO:** El Municipio de Paipa cancelará al Contratista el valor contratado así, a) Por medio de actas parciales, previa legalización del Contrato y suscripción del Acta de Inicio del mismo, un desembolso por máximo el noventa por ciento (90%) del valor del Contrato, previa entrega del informe del interventor, donde se constate la ejecución y avance de las actividades programadas, y constancia de pago de los aportes al Sistema de Seguridad Social Integral en salud, pensiones y riesgos profesionales, y b) Un último pago por el diez por ciento (10%) restante del valor del Contrato, previa suscripción del Acta de Recibo Final y el Acta de Liquidación del Contrato, una vez realizadas en su totalidad las actividades programadas, y recibidas a satisfacción por parte del interventor contratado por el Municipio de Paipa. Si con la cuenta no se acompañan los documentos requeridos para el pago, será responsabilidad del Contratista y no tendrá por ello derecho al pago de intereses o compensación de ninguna naturaleza, esta deberá ser radicada en la Secretaría de Hacienda del Municipio de Paipa, dando cumplimiento al Artículo 19 de la Ley 1150 de Julio 16 de 2007. **DEL DERECHO DE TURNO.** **CLÁUSULA QUINTA PLAZO DE EJECUCIÓN DEL CONTRATO:** El Plazo de ejecución del Contrato será de OCHO (08) meses, contados a partir de la firma del Acta de inicio. **CLÁUSULA SEXTA LUGAR DE EJECUCIÓN:** Municipio de Paipa, Corregimiento de Palermo. **CLÁUSULA SÉPTIMA VIGILANCIA SUPERVISIÓN:** La vigilancia y control del Contrato derivado del desarrollo del proceso, será ejercida por el Secretario de Infraestructura Pública y Movilidad, o por el funcionario o personal que éste designe. **CLÁUSULA OCTAVA OBLIGACIONES DEL MUNICIPIO:** 1. Desembolsar al contratista las sumas pactadas de acuerdo a la forma de pago descrita, una vez reúna los requisitos necesarios para los desembolsos. 2. Designar un funcionario para ejercer directamente la supervisión al Contrato. 3. Solicitar al contratista los informes necesarios o que se crean convenientes para el seguimiento y supervisión del contrato. 4. Convocar y realizar Comités Técnicos cuando lo considere conveniente. 5. Realizar visitas técnicas para verificar las condiciones de prestación del servicio. 6. Brindar al contratista la colaboración que resulte necesaria para la debida ejecución del contrato. 7. Efectuar la liquidación del contrato en los términos previstos por la ley. **CLÁUSULA NOVENA OBLIGACIONES DEL CONTRATISTA:** a). Ejecutar el contrato cumpliendo la totalidad de los ítems definidos en el mismo con sus cantidades de obra y a los precios definidos en la propuesta. b. El contratista será el único responsable por los daños y perjuicios causados al Municipio de Paipa-Boyacá o a terceros en la ejecución del contrato a suscribir. c. El Municipio de Paipa - Boyacá no será responsable ante el contratista por daños o perjuicios que éste o sus trabajadores pudiesen sufrir por acto u omisiones del propio contratista o de sus trabajadores, ni por accidente que le sobrevenga en la ejecución del contrato, ni por destrucción, pérdida o daño de los elementos o bienes que el mismo contratista pudiere utilizar en la ejecución del contrato, todos los cuales serán asumidos por el contratista. d. El contratista deberá mantener en forma permanente un representante en el Municipio de Paipa - Boyacá, el cual dispondrá de medios de comunicación que lo hagan fácilmente localizable, e. El contratista deberá suministrar a su personal la capacitación y entrenamiento específico relativos a la ejecución del contrato. f. El contratista

será quien vinculara a los trabajadores a los sistemas de salud y pensión requeridos, los cuales no tendrán ninguna relación laboral con el Municipio. g. Presentar el cronograma de obra, frentes de trabajo, flujo de inversión requerido para el cumplimiento de las actividades dentro del tiempo contractual. h. El contratista a su costa dará estricto cumplimiento a todas las normas vigentes sobre salud ocupacional y seguridad industrial y velará por la seguridad de sus trabajadores. i. El contratista se obliga a mantener durante toda la ejecución de los servicios materia del contrato y hasta la entrega final y recibo del contrato suscrito para la ejecución del proyecto, los equipos y el personal ofrecido en su propuesta con su idoneidad aprobado por el Municipio, necesario para el desarrollo de los trabajos obligándose a permanecer personalmente al frente de los mismos. j. El contratista deberá presentar al supervisor del contrato, informes completos con la información detallada de la cantidad de obra ejecutada y el balance financiero de los mismos, para realizar un control al contrato. k. El Municipio se reserva el derecho de exigir, por escrito, al contratista el reemplazo de cualquier persona vinculada al proyecto. Esta exigencia no dará derecho al contratista para elevar ningún reclamo contra el Municipio. l. El contratista deberá cumplir con las obligaciones frente al sistema integral de la seguridad social y parafiscales de conformidad con el artículo 41 de la ley 80 de 1993 modificado por el artículo 23 de la ley 1150 de 2007. m. El Municipio podrá solicitar al contratista, en cualquier momento, el suministro de información de materiales y equipos en obra y condiciones exigidas en las especificaciones técnicas. El contratista atenderá esta solicitud con el detalle requerido y en el plazo que el Municipio haya fijado. n. El contratista deberá proteger todas las estructuras existentes, edificaciones urbanas, contra todo daño o interrupción de servicios que pueda resultar de las operaciones de construcción o cualquier daño o interrupción de servicios deberá ser reparado o restablecido por él a su costa, sin que esto implique aumento del plazo de ejecución de la obra. o. El contratista deberá garantizar el libre y continuo uso de las vías a terceros en cuanto se relacione con la ejecución de sus trabajos. A este respecto, el contratista deberá notificar al Interventor y a la Secretaría de Infraestructura Pública y Movilidad por lo menos con quince (15) días de anticipación sobre la iniciación de cualquier trabajo que pueda causar interferencia en el tránsito de vehículos y peatones. El contratista deberá reducir a un mínimo tales interferencias. p. El contratista será responsable de las indemnizaciones causadas por los accidentes que, como resultado de su negligencia o descuido, pueda sufrir su personal, el de la Interventoría, el del Municipio, los visitantes autorizados, así como terceras personas. Durante el proceso constructivo, establecerá procedimientos que minimicen las posibilidades de riesgo asociados con eventos de movimientos en masa, avalanchas, represamientos, accidentes en operación de maquinaria y materiales, entre otros. q. Las obras se ejecutarán en un todo de acuerdo con la Norma de construcciones sísmo resistentes NSR-10. En caso de discrepancias entre las especificaciones, el contratista informará sobre ello al Interventor, quien decidirá conjuntamente con el Municipio y los supervisores, sobre la prelación entre estos documentos. r. Las demás inherentes al objeto contractual. **CLAUSULA DECIMA GARANTÍA ÚNICA DEL CONTRATO:** El contratista constituirá por intermedio de compañía de seguros legalmente establecida en el país y de acuerdo al decreto 1082 del 26 de mayo de 2015, capítulo 2, sección 3, subsección 1, una garantía que ampare: a) Cumplimiento, para garantizar las obligaciones contractuales y el pago de sanciones, una garantía equivalente al veinte por ciento (20%) del valor total del contrato y vigencia por el plazo del mismo y seis (6), meses más. b) Pago de Salarios y Prestaciones sociales e indemnizaciones del personal utilizado en



Paipa



LEVANTA LA MANO
POR PAIPA

164

la ejecución del respectivo contrato, equivalente al veinte por ciento (20%) del valor total del mismo con una vigencia igual al plazo del mismo y tres (3) años más. c) Estabilidad y Calidad de obra, por un valor equivalente al veinte por ciento (20%) del valor final de las obras, con una vigencia de cinco años contados a partir de la suscripción del acta de recibo definitivo de la obra. d) Responsabilidad civil extracontractual, amparo de responsabilidad civil frente a terceros derivada de la ejecución del contrato, por una suma equivalente al veinte (20%) del valor del contrato y una vigencia del mismo y doce (12) meses más. En ningún caso podrá ser inferior a 200 smmlv. El Beneficiario de las respectivas pólizas será el Municipio de Paipa. **CLAUSULA DECIMA PRIMERA INDEMNIDAD:** El CONTRATISTA, mantendrá indemne al MUNICIPIO de los reclamos, demandas, acciones, legales o costos que se generen por daños o lesiones causadas a personas o bienes de terceros, ocasionados por el CONTRATISTA, subcontratistas o proveedores durante la ejecución del objeto contratado. **CLAUSULA DECIMA SEGUNDA RESPONSABILIDAD DEL CONTRATISTA:** El CONTRATISTA, responderá al MUNICIPIO por los daños que le cause a los bienes del mismo y/o de terceros, ya sea por responsabilidad directa o de su personal, de los subcontratistas, proveedores o personal de éstos, resarciendo los perjuicios a satisfacción del MUNICIPIO. Igualmente, el CONTRATISTA es responsable de la ejecución del objeto contratado hasta la entrega final y recibo definitivo por parte del MUNICIPIO y se obliga a tomar las medidas que sean necesarias para no poner en peligro las personas ni las cosas, respondiendo por los perjuicios que se causen por negligencia u omisión. **CLAUSULA DECIMA TERCERA LIQUIDACIÓN FINAL:** Una vez terminado el objeto del presente acto y previo recibido a satisfacción del MUNICIPIO, se procederá a efectuar la liquidación final del contrato, la que se hará entre el SUPERVISOR y el CONTRATISTA, teniendo como requisito previo la presentación de las pólizas requeridas si a ello hubiere lugar; esta liquidación se hará constar en un acta especial que requerirá para su validez la aprobación por parte del MUNICIPIO. **CLAUSULA DECIMA CUARTA CADUCIDAD, TERMINACIÓN, MODIFICACIÓN E INTERPRETACIÓN UNILATERAL:** Se regirá conforme a lo preceptuado en la ley 80 de 1993, ley 1150 de 2007 y sus Decretos reglamentarios, así como, lo indicado en el Código de Procedimiento Administrativo y de lo Contencioso Administrativo. **CLAUSULA DÉCIMA QUINTA INHABILIDADES E INCOMPATIBILIDADES:** El CONTRATISTA manifiesta bajo la gravedad de juramento que se entiende prestado con la firma de éste, el no hallarse incurso en ninguna de las causales de inhabilidades e incompatibilidades, según lo establecido en los artículos 8, 9 y 10 de la Ley 80 de 1993 y artículo 5 de la ley 1474 de 2011. **CLAUSULA DÉCIMA SEXTA MULTAS Y SANCIONES:** Las partes acuerdan que el Municipio de Paipa, en caso de mora o incumplimiento parcial de las obligaciones pactadas por parte del Contratista, el Municipio podrá imponerle multas de acuerdo al Estatuto Anticorrupción (Ley 1474 de 2011), Código de Procedimiento Administrativo y de lo Contencioso Administrativo (Ley 1437 de 2011), demás normas aplicables, y lo establecido en el procedimiento determinado por la Entidad para dar trámite a los procesos sancionatorios contractuales vigente al momento de dar inicio al procedimiento correspondiente. El pago del valor de dichas multas no exonera al Contratista de su obligación de ejecutar las obligaciones adquiridas. **CLAUSULA DÉCIMA SÉPTIMA PENAL PECUNIARIA:** En caso de incumplimiento, multas, sanciones o de declaratoria de caducidad Administrativa, cuando aplique, el MUNICIPIO DE PAIPA podrá hacer efectiva a título de pena una suma equivalente hasta por el quince (15%) del valor del contrato, suma esta que ingresará al tesoro de la Entidad contratante y podrá ser tomada directamente del saldo a favor del Contratista, si lo hubiere. La cual se hará efectiva de acuerdo a lo

164



Paipa



LEVANTAR LA MANO
POR PAIPA

166

establecido en el Artículo 17 de la Ley 1150 de 2007, el Artículo 86 de la Ley 1474 de 2011, Código de Procedimiento Administrativo y de lo Contencioso Administrativo (Ley 1437 de 2011), demás normas aplicables, y lo establecido en el procedimiento determinado por la Entidad para dar trámite a los procesos sancionatorios contractuales vigente al momento de dar inicio al procedimiento correspondiente **CLÁUSULA DECIMA OCTAVA COMPROMISO ANTICORRUPCIÓN:** El Contratista se compromete a informar y denunciar ante la entidad contratante y/o a las autoridades correspondientes los hechos constitutivos de corrupción que tuviere lugar dentro de la ejecución del contrato, de conformidad a las reglas previstas en la Ley. **CLÁUSULA DÉCIMA NOVENA CESIÓN:** El presente contrato no podrá ser cedido por el CONTRATISTA, sin el consentimiento previo y por escrito del MUNICIPIO, quien para tal efecto realizará un nuevo contrato. **CLÁUSULA VIGÉSIMA DOMICILIO CONTRACTUAL:** Se entenderá la ciudad de Paipa. **CLÁUSULA VIGÉSIMA PRIMERA DOCUMENTOS DEL CONTRATO:** Forman parte integral del presente contrato los documentos relacionados, tales como: estudios de conveniencia y oportunidad, Certificado de Disponibilidad Presupuestal, pliegos de condiciones, propuesta presentada por el contratista, Contrato legalizado, aportes al Sistema de Seguridad Social en Salud y Pensión, y las actas y demás documentos emanados de las partes durante la ejecución del contrato. **CLÁUSULA VIGÉSIMA SEGUNDA CLÁUSULA COMPROMISORIA:** sin perjuicio de la acción judicial o administrativa, las partes convienen que en el evento que sobreviniera cualquier controversia con ocasión del presente contrato, se acudirá previamente a los mecanismos de arreglo directo establecidos en los artículos 68 a 70 de la ley 80 de 1993. Asimismo, cualquiera de las partes podrá solicitar a la otra por escrito, la invitación de un tribunal de arbitramento a fin de resolver las diferencias presentadas en razón de la celebración, ejecución, desarrollo, terminación o liquidación del presente contrato. **CLÁUSULA VIGESIMA TERCERA PERFECCIONAMIENTO Y EJECUCIÓN:** Se entiende por perfeccionado el presente contrato cuando se logra acuerdo sobre el objeto y la contraprestación; y este se eleve a escrito y de acuerdo con lo establecido en el artículo 41 de la ley 80 de 1993. Y para su ejecución se requiere el Registro Presupuestal y aprobación de la póliza de garantía respectiva por parte de la Subsecretaría de Compras Públicas y Gestión Contractual.

Para constancia se firma a los un (01) días del mes de junio de dos mil dieciocho (2018)

BORIS ALMEYDA VARGAS CRUZ
Jefe Oficina Asesora Jurídica
Delegado para la Contratación
MUNICIPIO

CONSORCIO HOSPITALARIO AM
R/L Héctor Mauricio Ochoa García
CONTRATISTA

Revisó: **MANUEL ANDRES SANCHEZ SUAREZ**
Subsecretario Compras Públicas y Gestión Contractual

Proyecto: Nelson Migue Anza Bautista
Protoc.oral especializado SCPGC

165

MODIFICATORIO No. 01 AL CONTRATO No. 0251 DE 2018, CELEBRADO ENTRE EL MUNICIPIO DE PAIPA Y CONSORCIO HOSPITALARIO AM, CUYO OBJETO ES: "CONSTRUCCIÓN DE LA NUEVA SEDE DEL HOSPITAL SAN VICENTE DE PAUL SEDE PUESTO DE SALUD DEL CORREGIMIENTO DE PALERMO - MUNICIPIO DE PAIPA, BOYACÁ"

Entre los suscritos a saber **LAURA CATHERINE RIVERA ECHENIQUE**, mayor de edad, domiciliada en Tunja, identificada con la cédula de ciudadanía No. 1.049.623.440 de Tunja (Boyacá), en su condición de Subsecretaria de Compras Públicas y Gestión Contractual, delegada para la contratación mediante Decreto 084 de 2018, y que para efectos del presente documento se denominará el **MUNICIPIO**, por una parte y por la otra, el **CONSORCIO HOSPITALARIO AM**, con Nit. No. 901185817-2 representado legalmente por Héctor Mauricio Ochoa García, identificado con Cédula de Ciudadanía No. 7.170.986 expedida en Tunja (Boyacá), quien en adelante se denominará el **CONTRATISTA**, hemos acordado celebrar el presente Modificadorio al documento de referencia, previas las siguientes consideraciones: **PRIMERA** – Que el Municipio suscribió el Contrato No. 0251 de 2018, celebrado entre el Municipio de Paipa y CONSORCIO HOSPITALARIO AM, cuyo objeto es: "CONSTRUCCIÓN DE LA NUEVA SEDE DEL HOSPITAL SAN VICENTE DE PAUL SEDE PUESTO DE SALUD DEL CORREGIMIENTO DE PALERMO - MUNICIPIO DE PAIPA, BOYACÁ". **SEGUNDA** – Que el Contrato No. 0251 de 2018 tiene un valor de QUINIENTOS VEINTIDOS MILLONES CIENTO DIECISIETE MIL CUATROCIENTOS OCHENTA Y NUEVE PESOS (\$522.117.489,00) M.C.TE. **TERCERA** - Que el término de duración del Contrato No. 0251 de 2018 se estableció en OCHO (08) meses, contados a partir de la firma del Acta de inicio. **CUARTA** – Que el presupuesto al que corresponde el valor antes mencionado se encuentra de conformidad con la siguiente descripción:

ITEM	DESCRIPCIÓN	FUENTE	UNIDAD	CANT.	DIST.	VR UNITARIO	VR TOTAL
1.00	PRELIMINARES					TIPO	OBRA PÚBLICA
1.01	LOCALIZACIÓN Y REPLANTEO OBRA ARQUITECTÓNICA	Precios Gober.	Metro Cuadrado	220,00		4.132,00	909.040,00
1.02	CERRAMIENTO EN VARA ROLLEZA Y LONA H=1,50 M. DISTANCIA ENTRE POSTES 2 M	Precios Gober.	Metro lineal	70,00		38.205,00	2.683.950,00
1.03	DESCAPOTE MANUAL Y RETIRO (DISTANCIA DE 1 KM A 5 KM)	Precios Gober.	Metro Cuadrado	220,00		8.033,00	1.787.260,00
1.04	GANAPAMIENTO DE OBRA	Precios Ref.	Unidad	1,00		1.418.041,00	1.418.041,00
SUBTOTAL GRUPO							6.774.891,00
2.00	FUNDAMENTACIÓN					TIPO	OBRA PÚBLICA
2.01	EXCAVACIÓN MANUAL EN MATERIAL COMÚN (INCLUYE RETIRO)	Precios Gober.	Metro Cúbico	10,00		57.274,00	5.727.400,00
2.02	SOLADO CONCRETO ESPESOR E=0,07Mts (4MPa (2000PSI))	Precios Gober.	Metro Cuadrado	33,80		35.680,00	1.205.342,00
2.03	CONCRETO DE ZAPATAS 21 MPa - (3000 PSI)	Precios Gober.	Metro Cúbico	2,42		654.808,00	1.584.877,00
2.04	CONCRETO VIGA DE AMARRÉ 21 MPa. SECCIÓN RECTANGULAR	Precios Gober.	Metro Cúbico	21,15		678.309,00	14.177.814,00
2.05	RELLENO EN RECIBO COMÚN COMPACTADO PLANCHA VIBRADORA INCLUYE ACARREO LIBRE DE 5 KM	Precios Gober.	Metro Cúbico	66,00		64.844,00	4.286.304,00
2.06	SUBMINISTRO FIGURADA Y AJARRE DE ACERO Ø8000 PSI 420 MPa	Precios Gober.	Kilogramo	9.237,35		3.606,00	33.309.884,00
2.07	LOSA MACIZA CEMENTO CONCRETO 21 MPa - 3000 PSI H=10 CM	Precios Gober.	Metro Cuadrado	143,00		70.059,00	10.018.437,00
SUBTOTAL GRUPO							70.881.398,00
3.00	ESTRUCTURAS					TIPO	OBRA PÚBLICA
3.01	COLUMNAS EN CONCRETO 21 MPa (3000 PSI). ALTURA MAYOR A 3 mts	Precios Gober.	Metro Cúbico	10,80		1.077.067,00	11.632.324,00

3.02	CONSTRUCCION DE VIGA CANAL EN CONCRETO IMPERMEABILIZADO 21 MPa - (3000 PSI)	Precios Gober.	Metro Cúbico	4,62		1.086.683,00	5.026.522,00
3.03	ESCALERAS HACIDA 21 MPa - (3000 PSI)	Precios Gober.	Metro Cúbico	2,10		1.131.282,00	2.375.692,00
3.04	PLACA ENTREPISO ALBERADO CASOTON DE LONA E=0.30 mts. 28 MPa - (4000 PSI)	Precios Gober.	Metro Cuadrado	77,00		233.363,00	17.898.851,00
3.05	REFUERZO MALLA ELECTROSOLDADA H-257	Precios Gober.	Kilogramo	84,58		3.996,00	339.500,00
3.06	VIGA AEREA 21 MPa - (3000 PSI)	Precios Gober.	Metro Cúbico	17,70		382.321,00	17.387.062,00
3.07	COLUMETA EN CONCRETO 15X15 (3000 PSI) INC REFUERZO	Precios Gober.	Metro lineal	150,00		42.489,00	8.374.850,00
						SUBTOTAL GRUPO	61.008.921,00

4.01 MAMPOSTERIA						TIPO OBRA PÚBLICA	
4.01	MURDES EN CONCRETO DE 10X10 cms. 17,5 MPa - (2500 PSI) INC. REFUERZO	Precios Gober.	Metro lineal	16,00		30.705,00	491.280,00
4.02	MESAS EN CONCRETO A=0.60 mts 17,5 MPa - (2500PSI) INC. REFUERZO	Precios Gober.	Metro Cuadrado	10,50		116.193,00	1.281.082,00
4.03	MURO TOLETE COMUN E=0.12 mts.	Precios Gober.	Metro Cuadrado	472,50		45.140,00	21.328.650,00
4.04	SUBRECONCRETOS E= 0.25 MTS	Precios Gober.	Metro lineal	57,50		58.216,00	3.404.820,00
						SUBTOTAL GRUPO	26.443.832,00

5.00 PAREYES						TIPO OBRA PÚBLICA	
5.01	FILOS Y DILATAIONES EN PAREYES	Precios Gober.	Metro lineal	580,00		7.376,00	3.608.280,00
5.02	PAÑETE IMPERMEABILIZADO 1:3	Precios Gober.	Metro Cuadrado	88,39		21.773,00	1.822.650,00
5.03	PAÑETE LISO COLATAS 1:4	Precios Gober.	Metro Cuadrado	40,50		28.163,00	1.140.892,00
5.04	PAÑETE LISO FUROS 1:4	Precios Gober.	Metro Cuadrado	776,25		18.273,00	14.184.616,00
						SUBTOTAL GRUPO	21.158.854,00

6.00 INSTALACIONES HIDRAULICAS						TIPO OBRA PÚBLICA	
6.01	CONEXIONES DOMICILIARIAS PVC 1", INCLUYE CAJA Y MEDIDOR	Precios Gober.	Unidad	100		327.336,00	327.336,00
6.02	SUBMINISTRO E INSTALACION TANQUE ELEVADO PVC 1000 LIT. INC. ACCESORIOS	Precios Gober.	Unidad	2,00		42.720,00	825.440,00
6.03	SUBMINISTRO E INSTALACION TUBERIA PVC D = 3/4" RDE 21 EL	Precios Gober.	Metro lineal	27,00		5.955,00	180.785,00
6.04	SUBMINISTRO E INSTALACION DE RED SUBMINISTRO PVC 1" RDE 13,5	Precios Gober.	Metro lineal	20,70		14.220,00	422.364,00
6.05	SUBMINISTRO E INSTALACION TUBERIA PVC PRESION D = 1" RDE 13,5	Precios Gober.	Metro lineal	27,00		8.751,00	268.277,00
6.06	PUNTO INDICADO 1/2"	Precios Gober.	Unidad	24,00		73.502,00	1.764.048,00
6.07	SUBMINISTRO E INSTALACION REGISTRO DE BOLA D = 3/4" TIPO LIVIANO	Precios Gober.	Unidad	1,00		19.163,00	210.783,00
						SUBTOTAL GRUPO	3.974.043,00

7.00 INSTALACIONES SANITARIAS						TIPO OBRA PÚBLICA	
7.01	CAJAS DE INSPECCION DE 60x30x60 cm 1 AGRILLO	Precios Gober.	Unidad	8,00		322.066,00	2.578.528,00
7.02	SUBMINISTRO E INSTALACION TUBERIA PVC SANITARIA D= 2"	Precios Gober.	Metro lineal	34,00		17.592,00	588.126,00
7.03	SUBMINISTRO E INSTALACION TUBERIA PVC SANITARIA D= 3"	Precios Gober.	Metro lineal	18,00		22.788,00	432.934,00
7.04	SUBMINISTRO E INSTALACION TUBERIA PVC SANITARIA D= 4"	Precios Gober.	Metro lineal	76,00		40.279,00	3.061.204,00
7.05	REVENTACION PVC 2"	Precios Ref.	Metro lineal	16,20		22.888,00	262.686,00
7.06	SUBMINISTRO E INSTALACION DE ACCESORIO SFON EN PVC 180 2"	Precios Gober.	Unidad	8,00		32.133,00	257.094,00
7.07	SUBMINISTRO E INSTALACION DE BALANTE DE AGUA LUBIA PVC 4"	Precios Gober.	Metro lineal	36,00		37.708,00	1.357.524,00
7.08	SALIDA SANITARIA PVC 2"	Precios Gober.	Unidad	11,00		40.826,00	449.808,00
7.09	SALIDA SANITARIA PVC 4"	Precios Gober.	Unidad	4,00		73.905,00	295.620,00
						SUBTOTAL GRUPO	9.388.586,00

8.00 INSTALACIONES ELECTRICAS						TIPO OBRA PÚBLICA	
SALIDAS DE ILUMINACION							

8.01	SALIDA ILUMINACIÓN PANEL LED 45,5W GORGON C&L. CABLE Cu 2No.12+1No.12T. INCLUYE TUBO EMT, CAJAS METÁLICAS GALVANIZADAS, DESDE TABLEROS DE DISTRIBUCIÓN TODOS LOS ACCESORIOS PARA SU INSTALACIÓN.	Precios Ref.	Unidad	30,00	57.152,00	1.714.560,00
8.02	SALIDA ILUMINACIÓN DE EMERGENCIA LED 2X3.5 W. CABLE Cu 2No.12+1No.12T. INCLUYE TUBO EMT, CAJAS METÁLICAS GALVANIZADAS, DESDE TABLEROS DE DISTRIBUCIÓN TODOS LOS ACCESORIOS PARA SU INSTALACIÓN.	Precios Ref.	Unidad	6,00	86.180,00	518.960,00
8.03	SALIDA ILUMINACIÓN SEÑALIZACIÓN DE EMERGENCIA. CABLE Cu 2No.12+1No.12T. INCLUYE TUBO EMT, CAJAS METÁLICAS GALVANIZADAS, DESDE TABLEROS DE DISTRIBUCIÓN TODOS LOS ACCESORIOS PARA SU INSTALACIÓN.	Precios Ref.	Unidad	4,00	70.152,00	280.608,00
8.04	SALIDA ILUMINACIÓN PANEL LED RIBOW REDONDA. CABLE Cu 2No.12+1No.12T. INCLUYE TUBO EMT, CAJAS METÁLICAS GALVANIZADAS, DESDE TABLEROS DE DISTRIBUCIÓN TODOS LOS ACCESORIOS PARA SU INSTALACIÓN.	Precios Ref.	Unidad	30,00	58.549,00	1.756.470,00
8.05	SALIDA ILUMINACIÓN APLIQUE TACHADA. CABLE Cu 2No.12+1No.12T. INCLUYE TUBO EMT, CAJAS METÁLICAS GALVANIZADAS, ACCESORIOS PARA SU INSTALACIÓN.	Precios Ref.	Unidad	12,00	81.755,00	981.060,00
8.06	SALIDA INTERRUPTOR SENCILLO	Precios Ref.	Unidad	10,00	39.263,00	392.630,00
8.07	SALIDA INTERRUPTOR DOBLE	Precios Ref.	Unidad	7,00	22.946,00	160.622,00
8.08	SALIDA INTERRUPTOR TRIPLE	Precios Ref.	Unidad	2,00	22.367,00	44.734,00
8.09	SALIDA INTERRUPTOR SENCILLO CONMUTABLE	Precios Ref.	Unidad	1,00	14.754,00	14.754,00
8.10	SALIDA INTERRUPTOR DOBLE CONMUTABLE	Precios Ref.	Unidad	4,00	24.008,00	96.032,00
8.11	SALIDA AVISO LUMINOSO EN FACHADA. CABLE Cu 2No.12+1No.12T. INCLUYE TUBO EMT, CAJAS METÁLICAS GALVANIZADAS.	Precios Ref.	Unidad	1,00	118.497,00	118.497,00
	SALIDAS TOMAS					
8.12	SALIDA TOMA MONOFÁSICA CON POLO A TIERRA EN MURO O PISO. CABLE Cu 2No.12+1No.12T. INCLUYE TUBO PVC, CAJAS METÁLICAS GALVANIZADAS NEMA, DESDE TABLEROS DE DISTRIBUCIÓN TODOS LOS ACCESORIOS PARA SU INSTALACIÓN.	Precios Ref.	Unidad	46,00	54.802,00	2.497.892,00
8.13	SALIDA TOMA MONOFÁSICA CON POLO A TIERRA COMPRESOR BOMBILLO. CABLE Cu 2No.10+1No.12T. INCLUYE TUBO EMT 3/4" CAJAS METÁLICAS GALVANIZADAS, DESDE TABLEROS DE DISTRIBUCIÓN TODOS LOS ACCESORIOS PARA SU INSTALACIÓN.	Precios Ref.	Unidad	1,00	105.303,00	105.303,00
8.14	SALIDA TOMA MONOFÁSICA CON POLO A TIERRA Y PROTECCIÓN GFCI. CABLE Cu 2No.12+1No.12T. INCLUYE TUBO PVC, CAJAS METÁLICAS GALVANIZADAS NEMA, DESDE TABLEROS DE DISTRIBUCIÓN TODOS LOS ACCESORIOS PARA SU INSTALACIÓN.	Precios Ref.	Unidad	11,00	82.180,00	903.980,00
8.15	SALIDA TOMA MONOFÁSICA CON POLO A TIERRA COLOR NARANJA RED REGULADA EN MURO O PISO. CABLE Cu 2No.12+1No.12T. INCLUYE TUBO PVC, CAJAS METÁLICAS GALVANIZADAS, DESDE TABLEROS DE DISTRIBUCIÓN TODOS LOS ACCESORIOS PARA SU INSTALACIÓN.	Precios Ref.	Unidad	5,00	72.324,00	361.620,00
8.16	SALIDA TOMA MONOFÁSICA CON POLO A TIERRA COLOR ROJA, IPD HOSPITALARIA. CABLE Cu 2No.12+1No.12T. INCLUYE TUBO EMT, CAJAS METÁLICAS GALVANIZADAS, DESDE TABLEROS DE DISTRIBUCIÓN TODOS LOS ACCESORIOS PARA SU INSTALACIÓN.	Precios Ref.	Unidad	12,00	68.135,00	1.837.620,00
	SALIDAS COMUNICACIONES					
8.17	SALIDA VOZ EN MURO O PISO. INCLUYE TUBERÍA EMT 3/4". CABLE UTP CAT 6A, CAJAS, FACEPLATE DOBLE Y JACK RJ45	Precios Ref.	Unidad	5,00	127.104,00	635.520,00
8.18	SALIDA DATOS EN TEGHO CAT 6A. INCLUYE TUBERÍA EMT 3/4". CABLE UTP, CAJAS, FACEPLATE DOBLE Y JACK RJ45	Precios Ref.	Unidad	13,00	72.082,00	937.066,00
8.19	SALIDA DCTV. INCLUYE TUBERÍA EMT 3/4". CABLE COAXIAL, CAJAS, TOMA TV.	Precios Ref.	Unidad	4,00	126.198,00	504.792,00
8.20	SALIDA SONIDO. INCLUYE TUBERÍA EMT 3/4". CABLE PBLARIZADO SONIDO 2,16AVG. CAJAS, TAPA.	Precios Ref.	Unidad	12,00	159.015,00	1.868.180,00
8.21	CAJA DE 3 COMPARTIMIENTOS PARA TV, TEL. SONIDO, DE BUNDSCH METÁLICA	Precios Ref.	Unidad	1,00	134.466,00	134.466,00
	ACOMETIDAS					
8.22	ACOMETIDA EN 2x6+1x6+1x4T AVG Cu 101 1/2" EMT, ACM. TABLERO NORMAL	Precios Ref.	Metro lineal	4,00	34.337,00	137.348,00

8.23	ACOMETIDA EN 1x10+1x10+1x10T AWG Cu 103/4" ENT. ACDA. TABLERO REGULADO	Precios Ref.	Metro lineal	10,00	28.000,00	494.14,00
8.24	ACOMETIDA EN 2x10+1x10+1x10T AWG Cu 103/4" ENT. ACDA. DE TEO A TABLERO TRANSFERENCIA - T-EMERGENCIA	Precios Ref.	Metro lineal	15,00	33.720,00	566.800,00
8.25	ACOMETIDA EN 2x10+1x10+1x10T AWG Cu 103/4" ENT. ACDA. DE PLANTA ELECTRICA A TABLERO TRANSFERENCIA	Precios Ref.	Metro lineal	5,00	33.720,00	168.600,00
8.26	ACOMETIDA EN 2x2+4x2 AWG Cu 102". ACDA. AEREA PRINCIPAL DESDE POSTE A MEDIDOR DE ENERGIA. INCLUYE BAJANTE 2" IMC CON CAPACETE.	Precios Ref.	Metro lineal	15,00	183.052,00	2.745.780,00
8.27	ACOMETIDA EN 2x2+4x2+1x4T AWG Cu 102" PVC. ACDA. SUBTERRANEA PRINCIPAL DESDE MEDIDOR DE ENERGIA A TEO.	Precios Ref.	Metro lineal	18,00	35.596,00	640.728,00
8.28	ACOMETIDA EN 2x10+1x10+1x10T AWG Cu 103/4" ENT. ACDA. TABLERO CONCRETA.	Precios Ref.	Metro lineal	10,00	38.557,00	385.670,00
TABLEROS						
8.29	SUMINISTRO E INSTALACION DE TABLERO GENERAL DE DISTRIBUCION DE 12 CIRCUITOS 2P-4R, CON ESPACIO PARA TOTALIZADOR. INCLUYE TOTALIZADOR DE 2x100A, BREAKERS ENCHUFABLES DE UNO DE 1x50A, ODS DE 2x30A, UNO DE 2x60A.	Precios Ref.	Unidad	1,00	553.588,00	553.588,00
8.30	SUMINISTRO E INSTALACION DE OPS DE BT. USO INSTALACIONES ELECTRICAS INTERNAS DE 400A 3P.	Precios Ref.	Unidad	1,00	1.408.831,00	1.408.831,00
8.31	SUMINISTRO E INSTALACION DE CAJA MEDIDOR ENFASCO. INCLUYE MEDIDOR 3F, 15(100)A ENERGIA ACTIVA. INCLUYE PROTECCION 2x100A.	Precios Ref.	Unidad	1,00	445.537,00	445.537,00
8.32	SUMINISTRO E INSTALACION DE SISTEMA DE PUESTA A TIERRA PARA MEDICION. INCLUYE VARILLA Cu-Cu 5/8x2.44M, SOLDADURA, CAJA INSPECCION 30x30CM.	Precios Ref.	Unidad	1,00	395.556,00	395.556,00
8.33	SUMINISTRO E INSTALACION DE PLANTA ELECTRICA 5KVA 220-120V. INCLUYE DESFOQUE Y DEMAS ELEMENTOS PARA SU FUNCIONAMIENTO.	Precios Ref.	Unidad	1,00	9.285.447,00	9.285.447,00
8.34	SUMINISTRO E INSTALACION DE TABLERO TRANSFERENCIA AUTOMATICA DE 30A/200V	Precios Ref.	Unidad	1,00	5.991.207,00	5.991.207,00
8.35	SUMINISTRO E INSTALACION TABLERO REGULADO, 8 CIRCUITOS 1F, CON ESPACIO PARA TOTALIZADOR 100A, 2 INTERRUPTORES 200A.	Precios Ref.	Unidad	1,00	420.824,00	420.824,00
8.36	SUMINISTRO E INSTALACION TABLERO NORMAL 24 CIRCUITOS 2F, CON TOTALIZADOR 2X300A, 8 INTERRUPTORES 0220A Y 3 DE 150A.	Precios Ref.	Unidad	1,00	722.352,00	722.352,00
8.37	SUMINISTRO E INSTALACION TABLERO EMERGENCIA, 12 CIRCUITOS 2F, CON TOTALIZADOR 2X300A, 8 INTERRUPTORES 0220A.	Precios Ref.	Unidad	1,00	498.297,00	498.297,00
8.38	SUMINISTRO E INSTALACION DE SISTEMA DE PUESTA A TIERRA PARA F-REDUJADO. INCLUYE 3 VARILLAS Cu-Cu 5/8x2.44M, 4 SOLDADURAS COBRE, 3 CAJAS INSPECCION 30x30CM, 32,0M CABLE COBRE 2/0 DESNUDO.	Precios Ref.	Unidad	1,00	1.648.750,00	1.648.750,00
8.39	SUMINISTRO E INSTALACION UPS 2KVA MONOFASICA PARA TABLERO REGULADO 10 MM DE AUTODIAGNOSIS	Precios Ref.	Unidad	1,00	752.927,00	752.927,00
8.40	SUMINISTRO E INSTALACION GABINETE RACK SEGUN ESPECIFICACIONES	Precios Ref.	Unidad	1,00	299.472,00	299.472,00
APANTALLAMIENTO						
8.41	PUNTA CAPTORA EN ALUMINIO 1.0MTS	Precios Ref.	Unidad	3,00	120.033,00	360.099,00
8.42	PUNTA CAPTORA EN ALUMINIO 0.5MTS	Precios Ref.	Unidad	6,00	92.508,00	557.448,00
8.43	GRAPA EN T CABLE ALUMINIO 8 MM	Precios Ref.	Unidad	3,00	13.587,00	11.896,00
8.44	GRAPA OMETALICA DE PARA APANTALLAMIENTO	Precios Ref.	Unidad	5,00	29.351,00	146.755,00
8.45	SUMINISTRO E INSTALACION CABLE ALUMINIO 8 MM PARA ANILLO SUPERIOR Y BARRAJES. INCLUYE SOPORTE DE FIJACION.	Precios Ref.	Metro lineal	100,00	7.306,00	803.660,00
8.46	SUMINISTRO E INSTALACION DUCTO PARA BAJANTES. TUBERIA PVC 1"	Precios Ref.	Unidad	5,00	41.497,00	207.485,00
8.47	SUMINISTRO E INSTALACION CABLE CH COBRE 2/0 PARA ANILLO PERIMETRAL	Precios Ref.	Metro lineal	60,00	22.939,00	1.376.740,00
8.48	CAJA DE INSPECCION 30x30 CM CON VARILLA DE COBRE 5/8"x2.4MTS. INCLUYE SOLDADURA CABLE-VARILLA.	Precios Ref.	Unidad	5,00	341.950,00	1.709.950,00
SUMINISTRO E INSTALACIONES LUMINARIAS						
8.49	SUMINISTRO E INSTALACION PANEL LED 45W 120x30 CM	Precios Ref.	Unidad	30,00	183.557,00	5.518.710,00
8.50	SUMINISTRO E INSTALACION LUMINARIA DE EMERGENCIA LED 2X3.5 W	Precios Ref.	Unidad	6,00	192.443,00	614.658,00
8.51	SUMINISTRO E INSTALACION SERIALIZACION DE EMERGENCIA	Precios Ref.	Unidad	4,00	104.846,00	419.784,00
8.52	SUMINISTRO E INSTALACION PANEL LED 100W REDONDA	Precios Ref.	Unidad	30,00	69.808,00	2.070.240,00
8.53	SUMINISTRO E INSTALACION LUMINARIA EN APILQUE PARA FACHADA	Precios Ref.	Unidad	12,00	114.339,00	1.372.068,00

SUBTOTAL GRUPO 58.423.059,00 ✓

					TIPO	OBRA PÚBLICA
9.00	PINTURA					
9.01	ESTUCO Y VINILO TRES MANOS EN MUROS	Precios Gober.	Metro Cuadrado	432,00	18.142,00	4.381.344,00 ✓
9.02	FILDS Y DILATAIONES EN ESTUCO	Precios Gober.	Metro lineal	530,00	5.682,00	3.106.860,00 ✓
9.03	FACHADA EN GRANPLAS	Precios Gober.	Metro Cuadrado	244,00	24.368,00	5.958.672,00 ✓

SUBTOTAL GRUPO 13.438.870,00 ✓

					TIPO	OBRA PÚBLICA
10.00	ENCHAPES					
10.01	SUMINISTRO E INSTALACION DE ENCHAPE EN CERAMICA PAREO 25*35	Precios Ref.	Metro Cuadrado	85,00	48.474,00	3.950.290,00 ✓
10.02	SUMINISTRO E INSTALACION DE ENCHAPE EN CERAMICA PISO 33*33	Precios Ref.	Metro Cuadrado	24,00	48.575,00	1.165.880,00 ✓
10.03	SUMINISTRO E INSTALACION REJILLAS DE PISO SUSCO 2" ALUMINIO	Precios Ref.	Unidad	700	12.464,00	86.888,00 ✓
10.04	REMANE BUDEL ALUMINIO "WINGS" ML	Precios Gober.	Metro lineal	72,00	7.788,00	555.552,00 ✓
10.05	SUMINISTRO E INSTALACION DE ENCHAPE INSTALACION PIEDRA	Precios Ref.	Metro Cuadrado	50,00	55.000,00	2.750.000,00 ✓

SUBTOTAL GRUPO 8.508.640,00 ✓

					TIPO	OBRA PÚBLICA
11.00	PISOS					
11.01	AJUSTADO PENEHADO E IMPERMEABILIZADO E=0,04 MTS - 1:3	Precios Gober.	Metro Cuadrado	24,00	28.749,00	713.976,00 ✓
11.02	AJUSTADO PISO E=0,04 MTS - 1:5	Precios Gober.	Metro Cuadrado	198,00	23.897,00	4.527.012,00 ✓
11.03	BODA PUERTA EN GRANITO PULIDO	Precios Gober.	Metro lineal	16,00	57.524,00	920.384,00 ✓
11.04	PASO ESCALERA GRANITO	Precios Gober.	Metro lineal	32,00	18.439,00	3.340.784,00 ✓
11.05	SUMINISTRO E INSTALACION DE BALDOSIN DE GRANITO No. 5 0,30*0,30*0,017 MTS INC DILATAION PVC	Precios Gober.	Metro Cuadrado	198,00	73.661,00	14.437.558,00 ✓
11.06	PULIDA DESTROHADA Y BRILADA DE PISO EN BALDOSH	Precios Gober.	Metro Cuadrado	198,00	15.527,00	3.043.282,00 ✓
11.07	MECACARA EN GRANITO PULIDO CON DILATAIONES EN PVC INCLUYE DESTROHIDE PULIDA Y BRILADA	Precios Ref.	Metro lineal	95,60	58.170,00	5.083.052,00 ✓
11.08	SUMINISTRO E INSTALACION DE GUARDAESCOBA BALDOSH	Precios Gober.	Metro lineal	32,00	33.665,00	1.074.980,00 ✓

SUBTOTAL GRUPO 33.340.056,00 ✓

					TIPO	OBRA PÚBLICA
12.00	CUBIERTA					
12.01	SUMINISTRO E INSTALACION CABALLETE BRUILLADO ASBESTO CEMENTO	Precios Gober.	Kilogramo	10,00	44.345,00	443.450,00 ✓
12.02	SUMINISTRO E INSTALACION DE ESTRUCTURA METALICA P/TEJA FIBROCEMENTO	Precios Gober.	Metro Cuadrado	58,00	184.720,00	9.553.760,00 ✓
12.03	SUMINISTRO E INSTALACION COBERTA EN TEJA FIBROCEMENTO NUMERO 6	Precios Gober.	Metro Cuadrado	131,40	40.104,00	5.269.688,00 ✓
12.04	SUMINISTRO E INSTALACION CUBIERTA LAMINA POLICARBONATO Cal. 8 mm	Precios Gober.	Metro lineal	8,60	88.450,00	1.533.620,00 ✓
12.05	SUMINISTRO E INSTALACION FLANCHES EN LAMBA	Precios Gober.	Metro Cuadrado	87,00	30.493,00	2.043.030,00 ✓

SUBTOTAL GRUPO 19.463.527,00 ✓

					TIPO	OBRA PÚBLICA
13.00	CIELO RASO					
13.01	SUMINISTRO E INSTALACION CIELO RASO EN PVC ESPESOR 10mm. INCLUYE ESTRUCTURA, REMATES Y CLARABOYAS DE INSPECCION	Precios Ref.	Metro Cuadrado	208,40	77.889,00	16.254.582,00 ✓
13.02	MECACARA MURD-CIELO RASO EN PVC	Precios Ref.	Metro lineal	26,00	14.050,00	380.908,00 ✓
13.03	MECACARA MURD-MURD EN PVC	Precios Ref.	Metro lineal	24,00	14.850,00	351.600,00 ✓

SUBTOTAL GRUPO 18.987.492,00 ✓

					TIPO	OBRA PÚBLICA
14.00	CARPINTERIA MADERA					
14.01	PUERTA DE 2,20 X 0,80. HOJA EN MADERA ENTAMBRADA + PINTURA DEFINIDA EN OBRA. CON CERRADURA DE MANIJA DURALOCK CROMADA MATE.	Precios Ref.	Metro Cuadrado	3,00	417.524,00	1.252.572,00 ✓
14.02	PUERTA DE 2,20 X 0,90. HOJA EN MADERA ENTAMBRADA + PINTURA DEFINIDA EN OBRA. CON CERRADURA DE MANIJA DURALOCK CROMADA MATE.	Precios Ref.	Metro Cuadrado	7,00	448.910,00	3.142.370,00 ✓

14.03	PUERTA DE 2.20 X 1.10 LAMINA EN MADERA ENTAMORADA + PINTURA DEFINIDA EN OBRA. CON CERRADURA DE MANILLA DURALEX BROMADA MATE.	Precios Ref.	Metro Cuadrado	3.00		498.910,00	1.498.730,00	
							SUBTOTAL GRUPO	5.891.672,00

15.00 CARPINTERIA METALICA								
TIPO OBRA PÚBLICA								
15.01	PUERTA DE ACCESO EN ALUMINIO PERFL. 1 1/2" X 1 1/2"	Precios Gober.	Metro Cuadrado	6,00		292.478,00	1.781.061,00	
15.02	SUMINISTRO E INSTALACION REJA EN LAMINA CAL. 18 INC. ANTICORROSIVO	Precios Gober.	Metro Cuadrado	42,60		149.301,00	6.360.223,00	
15.03	VENTANA EN ALUMINIO CORREDIZA	Precios Gober.	Metro Cuadrado	42,60		255.454,00	9.178.340,00	
15.04	DIVISIONES PARA BAÑOS EN ALUMINIO Y ACORICO 0,95 MM.	Precios Gober.	Metro Cuadrado	4,00		190.104,00	760.416,00	
							SUBTOTAL GRUPO	18.080.140,00

16.00 ACERO INOXIDABLE								
TIPO OBRA PÚBLICA								
16.01	MESON EN SUPERFICIE EN ACERO INOXIDABLE (304) CON POCETA, SALPICADERO Y ENTREPAÑO EN ACERO Ancho=80cm	Precios Ref.	Metro lineal	10,50		1.250.479,00	13.130.030,00	
16.02	BARANDAS EN ACERO INOXIDABLE PARA ESCALERA	Precios Ref.	Metro lineal	7,00		489.367,00	3.425.534,00	
							SUBTOTAL GRUPO	16.555.564,00

17.00 APARATOS SANITARIOS								
TIPO BIENES								
17.01	SUMINISTRO E INSTALACION COMBO SENSACION LAVAHANDOS, SANITARIO, BRICERIA E DERIVACIONES	Precios Gober.	Unidad	5,00		325.218,00	1.628.090,00	
							SUBTOTAL GRUPO	1.628.090,00

18.00 VIDRIOS Y CERRADURAS								
TIPO OBRA PÚBLICA								
18.01	VIDRIO 5 MM	Precios Gober.	Metro Cuadrado	42,60		43.470,00	1.652.078,00	
18.02	ESPEJO 4 MM SIN BICEL	Precios Gober.	Metro Cuadrado	1,75		88.580,00	123.015,00	
18.03	CERRADURA ENTRADA DOBLE CILINDRO	Precios Gober.	Unidad	2,00		90.389,00	180.738,00	
							SUBTOTAL GRUPO	2.152.831,00

19.00 EXTERIORES								
TIPO OBRA PÚBLICA								
19.01	AMBIEN ADDUWH DE GRES	Precios Gober.	Metro Cuadrado	25,50		108.597,00	2.788.224,00	
19.02	ASFO GENERAL ENTREGA	Precios Gober.	Metro Cuadrado	220,00		4.540,00	998.800,00	
19.03	SUMINISTRO E INSTALACION DE ADDUWH GRES PEATONAL 0.10*0.20*0.025 MTS	Precios Gober.	Metro Cuadrado	60,14		71.565,60	4.873.032,00	
							SUBTOTAL GRUPO	8.641.056,00

COSTO DIRECTO	401.628.838,00
COSTO INDIRECTO	120.488.651,00

Administración	22,00%	88.358.314,0			
Impuestos	3,00%	12.048.665,0		AIU	120.488.651,00
Utilidad	5,00%	20.081.442,0			
SUBTOTAL					522.617.495,00

QUINTA - Que por Acta de Inicio de fecha uno (01) de agosto de 2018, el Contrato se encuentra vigente. **SEXTA** - Que mediante oficio allegado a la Subsecretaría de Compras Públicas y Gestión Contractual, el día catorce (14) de noviembre de 2018, el Ingeniero HELMER HERRERA RIVERA, Supervisor del Contrato y Secretario de Infraestructura Pública y Movilidad del Municipio, solicita "... realizar el Trámite de Modificación de Cantidades e inclusión de nuevos Items al Contrato de Obra No. 251 de 2018, cuyo objeto es CONSTRUCCIÓN DE LA NUEVA SEDE DEL HOSPITAL SAN VICENTE DE PAUL SEDE PUESTO DE SALUD DEL...

CORREGIMIENTO DE PALERMO - MUNICIPIO DE PAIPA, BOYACÁ, debido a que se requiere ejecutar mayores y menores cantidades a las actividades que se están desarrollando en esta obra, y la inclusión de nuevos ítems no previstos; la modificación de cantidades y la inclusión de nuevos ítems NO genera aumento en el valor y tiempo total del contrato de obra en mención. Para lo cual se anexa acta técnica de fijación de precios no previstos e inclusión de nuevos ítems. Por lo anterior las partes acuerdan suscribir el presente Modificadorio No. 1 al Contrato 0251 de 2018, que se registrará por las siguientes cláusulas: **CLÁUSULA PRIMERA – Modificar el presupuesto adjunto a la **CLÁUSULA SEGUNDA: ALCANCE DEL OBJETO**, de la Minuta, el cual quedará de la siguiente manera:**

ITEM	DESCRIPCIÓN	UNIDAD	CANT	VR. UNITARIO	VR. TOTAL
1.00	PRELIMINARES				
1.01	LOCALIZACIÓN Y REPLANTEO OBRA ARQUITECTÓNICA	Metro Cuadrado	220.000	\$4.132.00	\$908.040.00 ✓
1.02	CERRAMIENTO EN VARA ROLLOZA Y LONIA H=1.50 M. DISTANCIA ENTRE POSSES 2 M	Metro Lineal	40.330	\$38.295.00	\$1.544.437.00 ✓
1.03	DESCAPOTE MANUAL Y RETIRO (DISTANCIA DE 1 KM A 5 KM)	Metro Cuadrado	220.000	\$8.033.00	\$1.767.260.00 ✓
				COSTO DIRECTO GRUPO	\$4.220.737.00 ✓
2.00	CIMENTACION				
2.01	EXCAVACION MANUAL EN MATERIAL COMÚN (INCLUYE RETIRO)	Metro Cúbico	228.850	\$57.274.00	\$13.170.158.00 ✓
2.02	SOLADO CONCRETO ESPESOR E=0.07 MTS 14 MPa (2000 PSI)	Metro Cuadrado	85.180	\$35.861.00	\$3.023.871.00 ✓
2.03	CONCRETO DE ZAPATAS 21 MPa - (3000 PSI)	Metro Cúbico	10.820	\$654.908.00	\$7.086.105.00 ✓
2.04	CONCRETO VIGA DE AMARRE 21 MPa SECCION RECTANGULAR	Metro Cúbico	13.290	\$670.308.00	\$8.908.393.00 ✓
2.05	RELLENO EN RECIBO COBRIEN COMPACTADO PLANCHA VIBRADORA INCLUYE ACARREO LINDA DE 5 KM	Metro Cúbico	66.000	\$64.844.00	\$4.268.304.00 ✓
2.06	SUMINISTRO FIGURADA Y AMARRE DE ACERO 60000 PSI 620 MPa	Kilogramo	1734.820	\$3.685.00	\$4.052.040.00 ✓
2.07	LBSA MACIZA CEMENTO CONCRETO 21 MPa - 3000 PSI H=10 CM	Metro Cuadrado	143.000	\$70.058.00	\$10.018.437.00 ✓
	ITEMS NO PREVISTOS				
2.08	CONCRETO CICLOPEO 28 MPa (3000 PSI) RELACION 60C/40P	Metro Cúbico	30.340	\$302.408.00	\$9.185.658.00 ✓
				COSTO DIRECTO GRUPO	\$98.210.765.00 ✓
3.00	ESTRUCTURAS				
3.01	COLUMNAS EN CONCRETO 21 MPa (3000 PSI), ALTURA MAYOR A 3 mts	Metro Cúbico	10.340	\$1077.067.00	\$11.36.873.00 ✓
3.02	CONSTRUCCION DE VIGA CANAL EN CONCRETO IMPERMEABILIZADO 21 MPa - (3000 PSI)	Metro Cúbico	3.370	\$1.085.693.00	\$4.314.171.00 ✓
3.03	ESCALERAS MACIZA 21 MPa - (3000 PSI)	Metro Cúbico	1.840	\$1.131.282.00	\$2.081.559.00 ✓
3.04	PLACA ENTREPIEDO ALICERADO CASOTON DE LONIA E=0.30 mts. 28 MPa - (4000 PSI)	Metro Cuadrado	65.800	\$233.263.00	\$15.355.265.00 ✓
3.05	REFUERZO MALLA ELECTROSOLDADA H-257	Kilogramo	400.000	\$3.895.00	\$1.538.400.00 ✓
3.06	VIGA AEREA 21 MPa - (3000 PSI)	Metro Cúbico	27.000	\$982.321.00	\$26.522.667.00 ✓
3.07	COLUMNETA EN CONCRETO 16X15 (3000 PSI) INC REFUERZO	Metro Lineal	20.000	\$42.499.00	\$849.980.00 ✓
	ITEMS NO PREVISTOS				
3.08	PLACA MACIZA 21 MPa - (3000 PSI) E=0.15 MTS	Metro Cuadrado	10.000	\$102.618.80	\$1.026.188.80 ✓
				COSTO DIRECTO GRUPO	\$82.885.123.00 ✓
4.00	MAMPOSTERIA				
4.01	DIVITELES EN CONCRETO DE 10X10 cms. 17.5 MPa - (2500 PSI) INC. REFUERZO	Metro Lineal	15.000	\$30.705.00	\$461.280.00 ✓
4.02	MESONES EN CONCRETO A=0.60 mts. 17.5 MPa - (2500 PSI) INC. REFUERZO	Metro Cuadrado	10.500	\$16.103.00	\$1.29.082.00 ✓
4.03	MURO TOLETE COMÚN E=0.12 mts.	Metro Cuadrado	122.500	\$45.140.00	\$5.529.658.00 ✓
	ITEMS NO PREVISTOS				
4.05	MURO EN BLOQUE M4	Metro Cuadrado	450.000	\$34.686.00	\$15.590.700.00 ✓
4.06	MURO TOLETE COMÚN E=0.25 mts	Metro Cuadrado	55.000	\$86.478.00	\$4.755.850.00 ✓
				COSTO DIRECTO GRUPO	\$27.595.502.00 ✓
5.00	PAÑETES				
5.01	FILAS Y BILATAIONES EN PAÑETES	Metro Lineal	202.000	\$7.378.00	\$1.489.852.00 ✓

6.02	PARETE IMPERMEABILIZADO E3	Metro Cuadrado	60.000	\$25.773.00	\$1.506.380.00
6.03	PARETE LISO CHUFAS 1.4	Metro Cuadrado	40.500	\$28.163.00	\$1.140.632.00
6.04	PARETE LISO MUROS 1.4	Metro Cuadrado	594.000	\$18.273.00	\$10.677.432.00
				COSTO DIRECTO GRUPO	\$14.808.368.00
6.09	INSTALACIONES HIDRAULICAS				
6.01	CONEXIONES DOMICILIARIAS PVC 1". INCLUYE CAJA Y MEDIDOR	Unidad	1.000	\$327.336.00	\$327.336.00
6.02	SUMINISTRO E INSTALACION TANQUE ELEVADO PVC 1000 LTS. INC. ACCESORIOS.	Unidad	2.000	\$412.720.00	\$825.440.00
6.03	SUMINISTRO E INSTALACION TUBERIA PVC D= 3/4" RDE 21 E.1	Metro Lineal	24.500	\$5.855.00	\$145.888.00
6.04	SUMINISTRO E INSTALACION DE RED SUMINISTRO PVC 1" RDE E3.5	Metro Lineal	21.450	\$14.221.00	\$305.040.00
6.05	SUMINISTRO E INSTALACION TUBERIA PVC PRESION D=1" RDE E3.5	Metro Lineal	43.950	\$9.751.00	\$428.556.00
6.06	PUNTO HIDRAULICO 1/2"	Unidad	25.000	\$73.502.00	\$1.837.556.00
6.07	SUMINISTRO E INSTALACION REGISTRO DE BOLA D= 3/4" TPB LIVIANO	Unidad	11.000	\$19.163.00	\$210.793.00
				COSTO DIRECTO GRUPO	\$4.080.613.00
7.00	INSTALACIONES SANITARIAS				
7.01	CAJAS DE INSPECCION DE BOXBOX CH LADRILLO	Unidad	8.000	\$322.066.00	\$2.576.528.00
7.02	SUMINISTRO E INSTALACION TUBERIA PVC SANITARIA D=2"	Metro Lineal	25.280	\$17.592.00	\$444.728.00
7.03	SUMINISTRO E INSTALACION TUBERIA PVC SANITARIA D=3"	Metro Lineal	78.600	\$22.788.00	\$1.813.766.00
7.04	SUMINISTRO E INSTALACION TUBERIA PVC SANITARIA D=4"	Metro Lineal	82.560	\$40.270.00	\$2.589.854.00
7.05	VENTILACION PVC 2"	Metro Lineal	16.000	\$22.308.00	\$358.208.00
7.06	SUMINISTRO E INSTALACION DE ACCESORIOS SIFON EN PVC 180 2"	Unidad	10.000	\$32.133.00	\$321.330.00
7.07	SUMINISTRO E INSTALACION DE BAJANTE DE AGUA LUVIA PVC 4"	Metro Lineal	8.200	\$37.709.00	\$233.786.00
7.08	SALIDA SANITARIA PVC 2"	Unidad	16.000	\$40.628.00	\$650.420.00
7.09	SALIDA SANITARIA PVC 4"	Unidad	6.000	\$73.905.00	\$443.430.00
				COSTO DIRECTO GRUPO	\$9.321.056.00
8.00	INSTALACIONES ELECTRICAS				
SALIDAS DE ILUMINACION					
8.01	SALIDA ILUMINACION PAHEL LED 45.5W 60X60 CM. CABLE Co 2Ho.12 + Ho 12I. INCLUYE TUBO ENT, CAJAS METALICAS GALVANIZADAS, DESDE TABLEROS DE DISTRIBUCION TODOS LOS ACCESORIOS PARA SU INSTALACION.	Unidad	30.000	\$57.152.00	\$1.714.560.00
8.02	SALIDA ILUMINACION DE EMERGENCIA LED 2X3.5 W. CABLE Co 2Ho.12 + Ho 12I. INCLUYE TUBO ENT, CAJAS METALICAS GALVANIZADAS, DESDE TABLEROS DE DISTRIBUCION TODOS LOS ACCESORIOS PARA SU INSTALACION.	Unidad	6.000	\$88.180.00	\$529.080.00
8.03	SALIDA ILUMINACION SERIALIZACION DE EMERGENCIA. CABLE Co 2Ho.12 + Ho 12I. INCLUYE TUBO ENT, CAJAS METALICAS GALVANIZADAS, DESDE TABLEROS DE DISTRIBUCION TODOS LOS ACCESORIOS PARA SU INSTALACION.	Unidad	4.000	\$70.152.00	\$280.608.00
8.04	SALIDA ILUMINACION PAHEL LED 1918W REDONDO. CABLE Co 2Ho.12 + Ho 12I. INCLUYE TUBO ENT, CAJAS METALICAS GALVANIZADAS, DESDE TABLEROS DE DISTRIBUCION TODOS LOS ACCESORIOS PARA SU INSTALACION.	Unidad	30.000	\$58.549.00	\$1.756.470.00
8.05	SALIDA ILUMINACION APLICHE FACRADA. CABLE Co 2Ho.12 + Ho 12I. INCLUYE TUBO ENT, CAJAS METALICAS GALVANIZADAS, ACCESORIOS PARA SU INSTALACION.	Unidad	12.000	\$81.755.00	\$981.060.00
8.06	SALIDA INTERRUPTOR SENCILLO	Unidad	18.000	\$39.263.00	\$382.830.00
8.07	SALIDA INTERRUPTOR DOBLE	Unidad	7.000	\$22.846.00	\$160.622.00
8.08	SALIDA INTERRUPTOR TRIPLE	Unidad	2.000	\$22.367.00	\$44.734.00
8.09	SALIDA INTERRUPTOR SENCILLO CONMUTABLE	Unidad	1.000	\$14.754.00	\$14.754.00
8.10	SALIDA INTERRUPTOR DOBLE CONMUTABLE	Unidad	4.000	\$24.003.00	\$96.012.00
8.11	SALIDA AVISO LUMINOSO EN FACHADA. CABLE Co 2Ho.12 + Ho 12I. INCLUYE TUBO ENT, CAJAS METALICAS GALVANIZADAS.	Unidad	1.000	\$18.497.00	\$18.497.00
SALIDAS TOMAS					
8.12	SALIDA TOMA MONOFASICA CON POLO A TIERRA EN NIBRO O PISO. CABLE Co 2Ho 12 + Ho 12I INCLUYE TUBO PVC, CAJAS METALICAS GALVANIZADAS NEMA. DESDE TABLEROS DE DISTRIBUCION TODOS LOS ACCESORIOS PARA SU INSTALACION.	Unidad	46.000	\$54.302.00	\$2.497.892.00
8.13	SALIDA TOMA MONOFASICA CON POLO A TIERRA COMPRESOR ODOMOLOGIA. CABLE Co 2Ho0 + Ho 12I, INCLUYE TUBO ENT 3/4" CAJAS METALICAS GALVANIZADAS, DESDE TABLERO DE DISTRIBUCION TODOS LOS ACCESORIOS PARA SU INSTALACION.	Unidad	1.000	\$105.303.00	\$105.303.00

8.14	SALIDA TOMA MONOFASICA CON POLO A TIERRA Y PROTECCION DEFI. CABLE Co 2No.12 + 1 No.12T, INCLUYE TUBO PVC, CAJAS METALICAS GALVANIZADAS NEMA, DESDE TABLEROS DE DISTRIBUCION TODOS LOS ACCESORIOS PARA SU INSTALACION.	Unidad	11.000	\$82.100.00	\$903.380.00
8.15	SALIDA TOMA MONOFASICA CON POLO A TIERRA COLOR HARANJA RED REGULADA EN MODO 0 PISO. CABLE Co 2No.12+No.12T, INCLUYE TUBO PVC, CAJAS METALICAS GALVANIZADAS, DESDE TABLEROS DE DISTRIBUCION TODOS LOS ACCESORIOS PARA SU INSTALACION.	Unidad	5.000	\$72.324.00	\$361.620.00
8.16	SALIDA TOMA MONOFASICA CON POLO A TIERRA COLOR ROJA, TIPO HOSPITALARIA. CABLE Co 2No.12+No.12T, INCLUYE TUBO EMT, CAJAS METALICAS GALVANIZADAS, DESDE TABLEROS DE DISTRIBUCION TODOS LOS ACCESORIOS PARA SU INSTALACION.	Unidad	12.000	\$158.135.00	\$1,897.620.00
SALIDAS COMUNICACIONES					
8.17	SALIDA VOZ EN MURO 0 PISO. INCLUYE TUBERIA EMT 3/4". CABLE UTP CAT 6A, CAJAS, FACEPLATE DOBLE Y JACK RJ45.	Unidad	5.000	\$172.104.00	\$860.520.00
8.18	SALIDA DATOS EN TECHO CAT 6A INCLUYE TUBERIA CAT 3/4", CABLE UTP, CAJAS, FACEPLATE DOBLE Y JACK RJ45.	Unidad	13.000	\$72.082.00	\$937.066.00
8.19	SALIDA CCTV. INCLUYE TUBERIA EMT 3/4". CABLE COAXIAL CAJAS TORNA TV.	Unidad	4.000	\$128.198.00	\$504.782.00
8.20	SALIDA SONIDO. INCLUYE TUBERIA EMT 3/4". CABLE POLARIZADO SONIDO 2X14AWG. CAJAS, TAPA.	Unidad	12.000	\$158.015.00	\$1,908.180.00
8.21	CAJA DE TRES COMPARTIMENTOS PARA TV, TEL. SONIDO. DE 60 X 15 CM METALICA.	Unidad	1.000	\$134.488.00	\$134.488.00
ACOMETIDAS					
8.22	ACOMETIDA EN 2X6+D6+1X4T AWG Co 1q1 1/2" EMT, ACOM. TABLERO NORMAL.	Metro Lineal	4.000	\$34.337.00	\$137.348.00
8.23	ACOMETIDA EN 6X6+1X10+1X10T AWG Co 1q3/4" EMT, ACOM. TABLERO REGULADO.	Metro Lineal	19.000	\$26.006.00	\$494.114.00
8.24	ACOMETIDA EN 2X10+1X10+1X10T AWG Co 1q3/4" EMT ACOM. DE TEO A TABLERO TRANSFERENCIA - T - EMERGENCIA	Metro Lineal	15.000	\$33.728.00	\$505.800.00
8.25	ACOMETIDA EN 2X10+1X10+1X10T AWG Co 1q3/4" EMT ACOM. DE PLANTA ELECTRICA A TABLERO TRANSFERENCIA.	Metro Lineal	5.000	\$33.720.00	\$168.600.00
8.26	ACOMETIDA EN 2X2+1X2 AWG Co 1q2", ACOM. AEREA PRINCIPAL DESDE POSICION A MEDIDOR DE ENERGIA. INCLUYE BAJANTE 2" INCH CON CAPACIDAD.	Metro Lineal	15.000	\$193.052.00	\$2,745.780.00
8.27	ACOMETIDA EN 2X2+1X2+1X4T AWG Co 1q2" PVC, ACOM. SUBTERRANEA PRINCIPAL, DESDE MEDIDOR DE ENERGIA A TEO.	Metro Lineal	18.000	\$35.596.00	\$640.728.00
8.28	ACOMETIDA EN 2X10+1X10+1X10T AWG Co 1q3/4" EMT, ACOM. TABLERO COCINETA.	Metro Lineal	10.000	\$38.597.00	\$385.670.00
TABLEROS					
8.29	SUMINISTRO E INSTALACION DE TABLERO GENERAL DE DISTRIBUCION DE 12 CIRCUITOS 2F-4N, CON ESPACIO PARA TOTALIZADOR, INCLUYE TOTALIZADOR DE 2X10A, BREAKERS ENCHUFABLES DE 1000 DE OMS, DOS DE 2X30A, UNO DE 2X60A.	Unidad	1.000	\$553.568.00	\$553.568.00
8.30	SUMINISTRO E INSTALACION DE OPS DE B.T. USO INSTALACIONES ELECTRICAS INTERIAS DE 400V 3P.	Unidad	1.000	\$1.408.831.00	\$1,408.831.00
8.31	SUMINISTRO E INSTALACION DE CAJA MEDIDOR BIFASICO, INCLUYE MEDIDOR 3F, 15(100) A ENERGIA ACTIVA, INCLUYE PROTECCION 2X30A.	Unidad	1.000	\$445.537.00	\$445.537.00
8.32	SUMINISTRO E INSTALACION DE SISTEMA DE PUESTA A TIERRA PARA MEDIDOR, INCLUYE VARILLA Cu-Cu 5/8X2.4M, SOLDADURA, CAJA INSPECCION 30X30CM.	Unidad	1.000	\$395.556.00	\$395.556.00
8.33	SUMINISTRO E INSTALACION DE PLANTA ELECTRICA 50VA 220-120V, INCLUYE DESFOQUE Y DEMAS ELEMENTOS PARA SU FUNCIONAMIENTO.	Unidad	1.000	\$9.285.447.00	\$9,285.447.00
8.34	SUMINISTRO E INSTALACION DE TABLERO TRANSFERENCIA AUTOMATICA DE 30A/200V.	Unidad	1.000	\$5.981.207.00	\$5,981.207.00
8.35	SUMINISTRO E INSTALACION TABLERO REGULADO, 8 CIRCUITOS IF, CON ESPACIO PARA TOTALIZADOR 60A, 2 INTERRUPTORES 100A.	Unidad	1.000	\$120.824.00	\$120.824.00
8.36	SUMINISTRO E INSTALACION TABLERO NORMAL 24 CIRCUITOS 2F, CON TOTALIZADOR 2X30A, 11 INTERRUPTORES 1X20A Y 3 DE 105A.	Unidad	1.000	\$722.352.00	\$722.352.00
8.37	SUMINISTRO E INSTALACION TABLERO EMERGENCIA, 12 CIRCUITOS 2F, CON TOTALIZADOR 2X30A, 6 INTERRUPTORES 105A.	Unidad	1.000	\$498.297.00	\$498.297.00
8.38	SUMINISTRO E INSTALACION DE SISTEMA DE PUESTA A TIERRA PARA T-REGULADO, INCLUYE 3 VARILLAS Cu-Cu 5/8X2.4M, 4 SOLDADURAS COBRE, 3 CAJAS INSPECCION 30X30CM, 32.1M CABLE COBRE 2/0 DESNUDO.	Unidad	1.000	\$1,646.750.00	\$1,646.750.00
8.39	SUMINISTRO E INSTALACION UPS 2XVA MONOFASICA PARA TABLERO REGULADO 10 MHI DE ABUNDANCIA.	Unidad	1.000	\$752.927.00	\$752.927.00
8.40	SUMINISTRO E INSTALACION GABINETE RACK SEGUN ESPECIFICACIONES.	Unidad	1.000	\$289.472.00	\$289.472.00
APANTALLAMIENTO					
8.41	PUNTA CAPDORA EN ALUMINIO 1.0 MTS.	Unidad	3.000	\$120.833.00	\$362.499.00
8.42	PUNTA CAPDORA EN ALUMINIO 0.8 MTS.	Unidad	6.000	\$92.808.00	\$555.448.00

8.43	GRAPA EN T CABLE ALUMINIO 8MM	Unidad	8.000	\$13.887.00	\$111.886.00
8.44	GRAPA BIPOLARICA DE PARA APARTALLAMIENTO.	Unidad	5.000	\$29.351.00	\$146.755.00
8.45	SUMINISTRO E INSTALACION CABLE ALUMINIO 8MM PARA ANILLO SUPERIOR Y BAJANTES. INCLUYE SOPORTE DE FIJACION.	Metro Lineal	18.000	\$7.308.00	\$883.650.00
8.46	SUMINISTRO E INSTALACION OILTO PARA BAJANTES. TUBERIA PVC 1"	Unidad	5.000	\$41.492.00	\$207.485.00
8.47	SUMINISTRO E INSTALACION CABLE EN COBRE 2/0 PARA ANILLO PERIMETRAL.	Metro Lineal	60.000	\$22.979.00	\$1.378.740.00
8.48	CAJA DE INSPECCION 30X30 CM CON VARILLA DE COBRE 5/8"X2 ANTS. INCLUYE SOLDADURA CABLE - VANILLA.	Unidad	8.000	\$341.080.00	\$2.735.820.00
8.49	SUMINISTRO E INSTALACION PANEL LED 45W 120X30CM.	Unidad	30.000	\$183.957.00	\$5.518.710.00
8.50	SUMINISTRO E INSTALACION LUMINARIA DE ENERGIA LED 2X3.5W	Unidad	6.000	\$102.443.00	\$614.658.00
8.51	SUMINISTRO E INSTALACION SERIALIZACION DE EMERGENCIA.	Unidad	4.000	\$104.949.00	\$409.784.00
8.52	SUMINISTRO E INSTALACION PANEL LED 100W REDONDA.	Unidad	30.000	\$69.068.00	\$2.070.240.00
8.53	SUMINISTRO E INSTALACION LUMINARIA EN APLIQUE PARA FACHADA.	Unidad	12.000	\$14.339.00	\$1.372.088.00
				COSTO DIRECTO GRUPO	\$59,448,628.00
9.00	PINTURA.				
9.01	ESTUCCO Y VINILO TRES MANOS EN MUROS.	Metro Cuadrado	350.000	\$10.142.00	\$3,548,700.00
9.02	FRISOS Y DILATAIONES EN ESTUCCO.	Metro Lineal	300.000	\$5.882.00	\$1,758,600.00
9.03	FACHADA EN GRANIPLAS.	Metro Cuadrado	150.000	\$24,398.00	\$3,658,200.00
				COSTO DIRECTO GRUPO	\$8,965,500.00
10.00	ENCHAPES.				
10.01	SUMINISTRO E INSTALACION DE ENCHAPE EN CERAMICA PARED 25"X25"	Metro Cuadrado	85.000	\$46,474.00	\$3,950,280.00
10.02	SUMINISTRO E INSTALACION DE ENCHAPE EN CERAMICA PISO 33"X33"	Metro Cuadrado	24.000	\$48,575.00	\$1,165,800.00
10.03	SUMINISTRO E INSTALACION REJILLAS DE PISO SBSCO 2" ALUMINIO.	Unidad	7.000	\$12,414.00	\$86,898.00
10.04	REMATE BOCEL ALUMINIO "WINGS" ML	Metro Lineal	72.000	\$7,716.00	\$555,562.00
10.05	SUMINISTRO E INSTALACION DE ENCHAPE IMITACION PIEDRA.	Metro Cuadrado	30.000	\$55,000.00	\$1,650,000.00
				COSTO DIRECTO GRUPO	\$7,468,540.00
11.00	PISOS				
11.01	ALISTADO PENDIENTADO E IMPERMEABILIZADO E=0.04 MTS - 1:3	Metro Cuadrado	24.000	\$29,749.00	\$713,976.00
11.02	ALISTADO PISO E= 0.04 MTS - 1:5	Metro Cuadrado	196.000	\$23,097.00	\$4,527,072.00
11.03	BOCA PUERTA EN GRANITO PULIDO	Metro Lineal	18.000	\$57,524.00	\$920,384.00
11.04	PASO ESCALETA GRANITO	Metro Lineal	32.000	\$14,397.00	\$3,340,704.00
11.05	SUMINISTRO E INSTALACION DE BALDOSH DE GRANITO No. 5 0.30" D.30" D.07 MTS INC. DILATAION PVC.	Metro Cuadrado	121.880	\$73,661.00	\$8,971,910.00
11.06	PULIDA, DESTROBADA Y BRILLADA DE PISO EN BALDOSH.	Metro Cuadrado	121.800	\$15,527.00	\$1,891,881.00
11.07	MEDICADORA EN GRANITO PULIDO CON DILATAIONES EN PVC INCLUYE DESTROBUE PULIDA Y BRILLADA	Metro lineal	80.000	\$53,470.00	\$3,190,200.00
11.08	SUMINISTRO E INSTALACION DE GUARDAESCOBA BALDOSH.	Metro Lineal	32.000	\$32,565.00	\$1,044,080.00
				COSTO DIRECTO GRUPO	\$24,829,465.00
12.00	CUBIERTA				
12.03	SUMINISTRO E INSTALACION CUBIERTA EN TEJA FIBROCEMENTO NUMERO 6.	Metro Cuadrado	131.400	\$40,104.00	\$5,289,660.00
	ITEMS NO PREVISTOS				
12.06	SUMINISTRO E INSTALACION CABALLETE ONDULADO ASBESTO EXPONTO.	Metro Lineal	10.000	\$44,345.00	\$443,450.00
12.07	SUMINISTRO E INSTALACION DE ESTRUCTURA METALICA P/TEJA FIBROCEMENTO.	Metro Lineal	58.000	\$184,720.00	\$9,553,760.00
12.08	SUMINISTRO E INSTALACION CUBIERTA LAMINA POLICARBONATO Col. 9 mm.	Metro Cuadrado	11.600	\$99,450.00	\$1,153,620.00
12.09	SUMINISTRO E INSTALACION FLARCHE EN LAMINA.	Metro Lineal	67.000	\$30,453.00	\$2,043,831.00
12.10	SUMINISTRO E INSTALACION DE ESTRUCTURA METALICA PARA CUBIERTA EN POLICARBONATO.	Metro Cuadrado	11.900	\$160,020.00	\$1,856,232.00
				COSTO DIRECTO GRUPO	\$20,318,758.00
13.00	CIELO RASO				
13.01	SUMINISTRO E INSTALACION CIELO RASO EN PVC ESPESOR 10mm. INCLUYE ESTRUCTURA, REMATES Y CLAVABOYAS DE INSPECCION.	Metro Cuadrado	150.000	\$77,399.00	\$11,609,850.00
13.02	MEDICADORA MURO - CIELO RASO EN PVC.	Metro Lineal	28.000	\$14,050.00	\$380,900.00
13.03	MEDICADORA MURO- MURO EN PVC.	Metro Lineal	24.000	\$14,850.00	\$356,400.00
				COSTO DIRECTO GRUPO	\$12,432,350.00

14.00	CARPINTERIA MADERA				
14.01	PUERTA DE 220 X 0.80. HOJA EN MADERA ENTAMBRADA + PINTURA DEFINIDA EN OBRA. CON CERRADURA DE MANEJA DURALOCK CROMADA MATE.	Metro Cuadrado	3.000	\$472,524.00	\$1,252,572.00
14.02	PUERTA DE 220 X 0.80. HOJA EN MADERA ENTAMBRADA + PINTURA DEFINIDA EN OBRA CON CERRADURA DE MANEJA DURALOCK CROMADA MATE.	Metro Cuadrado	7.000	\$448,910.00	\$3,142,370.00
14.03	PUERTA DE 220 X 1. HOJA EN MADERA ENTAMBRADA + PINTURA DEFINIDA EN OBRA. CON CERRADURA DE MANEJA DURALOCK CROMADA MATE.	Metro Cuadrado	3.000	\$488,810.00	\$1,468,730.00
				COSTO DIRECTO GRUPO	\$5,891,672.00
15.00	CARPINTERIA METALICA				
15.01	PUERTA DE ACCESO EN ALUMINIO PERFIL 1 1/2" X 1 1/2"	Metro Cuadrado	6.000	\$282,473.00	\$1,781,161.00
15.02	SUMINISTRO E INSTALACION REJA EN LAMINA GAL. 18 INC. ANCHOS DIVERSOS.	Metro Cuadrado	42.000	\$149,301.00	\$6,350,223.00
15.03	VENTANA EN ALUMINIO CORREDIZA	Metro Cuadrado	34.000	\$215,454.00	\$7,325,438.00
15.04	DIVISIONES PARA DAÑOS EN ALUMINIO Y ACRILICO 0.05 MIL.	Metro Cuadrado	4.000	\$190,104.00	\$780,418.00
				COSTO DIRECTO GRUPO	\$10,227,236.00
16.00	ACERO INOXIDABLE				
16.01	MESH EN SUPERFICIE EN ACERO INOXIDABLE (304) CON POCETA, SAMPICADERO Y ENTREPAÑO EN ACERO Ancho=60 cm.	Metro Lineal	10.500	\$1,250,478.00	\$13,130,030.00
16.02	BARANDAS EN ACERO INOXIDABLE PARA ESCALERA	Metro Lineal	7.000	\$489,362.00	\$3,425,534.00
				COSTO DIRECTO GRUPO	\$18,555,564.00
17.00	APARATOS SANITARIOS				
17.01	SUMINISTRO E INSTALACION COMBO SENSACION LAVAHANDOS, SANITARIO, GRIFERIA E INCRUSTACIONES	Unidad	6.000	\$325,218.00	\$1,951,308.00
				COSTO DIRECTO GRUPO	\$1,951,308.00
18.00	VIDRIOS Y CERRADURAS				
18.01	VIDRIO 5 MM	Metro Cuadrado	42.600	\$43,478.00	\$1,852,078.00
18.02	ESPEJO 4 MM SIN BICEL	Metro Cuadrado	1.000	\$88,580.00	\$88,580.00
18.03	CERRADURA ENTRADA DOBLE CILINDRO	Unidad	2.000	\$90,368.00	\$180,736.00
				COSTO DIRECTO GRUPO	\$2,121,394.00
19.00	EXTERIORES				
19.01	ANDEB ADDOQUIN DE GRES	Metro Cuadrado	15.000	\$108,597.00	\$1,628,955.00
19.02	ASEB GENERAL ENTREGA	Metro Cuadrado	220.000	\$4,548.00	\$988,800.00
19.03	SUMINISTRO E INSTALACION DE ADDOQUIN GRES PEATONAL 0.10 * 0.20 * 0.025 MTS.	Metro Cuadrado	30.000	\$71,515.00	\$2,145,450.00
				COSTO DIRECTO GRUPO	\$4,773,205.00
				VALOR TOTAL COSTOS DIRECTOS	\$40,628,838.00
	ADMINISTRACION		22.00	%	\$89,358,364.00
	IMPREVISTOS		3.00	%	\$12,048,865.00
	UTILIDAD		5.00	%	\$20,681,442.00
				SUBTOTAL	\$522,07,489.00

CLAUSULA SEGUNDA: Las demás cláusulas continúan vigentes sin modificación o aclaración alguna.

Para constancia se firma en Paipa el catorce (14) de noviembre de 2018.

LAURA CATHERINE RIVERA ECHENUQUE
Subsecretaria de Compras Públicas y Gestión Contractual
Delegada para la Contratación
MUNICIPIO

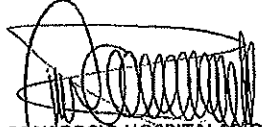
CONSORCIO HOSPITALARIO AM
R/L Héctor Mauricio Ochoa García
CONTRATISTA

Proyecto: Nelson Miguel Ariza Bautista
Profesional Especializado SCPGC

MODIFICATORIO No. 02; ADICIONAL EN VALOR AL CONTRATO DE OBRA No. 0251 DE 2018, CELEBRADO ENTRE EL MUNICIPIO DE PAIPA Y CONSORCIO HOSPITALARIO AM, CUYO OBJETO ES "CONSTRUCCION DE LA NUEVA SEDE DEL HOSPITAL SAN VICENTE DE PAUL SEDE PUESTO DE SALUD DEL CORREGIMIENTO DE PALERMO - MUNICIPIO DE PAIPA, BOYACA"

Entre los suscritos a saber **LAURA CATHERINE RIVERA ECHENIQUE**, mayor de edad, domiciliada en Tunja, identificada con la cédula de ciudadanía No. 1.049.623.440 de Tunja (Boyacá), en su condición de Subsecretaría de Compras Públicas y Gestión Contractual, delegada para la contratación mediante Decreto 084 de 2018, y que para efectos del presente documento se denomina el **MUNICIPIO**, por una parte y por la otra, **CONSORCIO HOSPITALARIO AM**, con NIT No. 901185817-2, representado legalmente por **HECTOR MAURICIO OCHOA GARCIA**, identificado con la cédula de ciudadanía No. 7.170.986 de Tunja (Boyacá), y quien en adelante se denomina el **CONTRATISTA**; hemos decidido celebrar el presente Modificadorio No.02; Adicional en Valor, teniendo en cuenta las siguientes consideraciones: 1. Que el Municipio de Paipa celebó el Contrato de obra No. 0251 de 2018, cuyo objeto es "CONSTRUCCION DE LA NUEVA SEDE DEL HOSPITAL SAN VICENTE DE PAUL SEDE PUESTO DE SALUD DEL COREGIMIENTO DE PALERMO - MUNICIPIO DE PAIPA, BOYACA". 2. Que el Contrato de obra No. 0251 de 2018 se estableció por un valor de QUINIENTOS VEINTIDOS MILLONES CIENTO DIECISIETE MIL CUATROCIENTOS OCHENTA Y NUEVE PESOS (\$522.119.489.00) M/CTE. según reza en la CLAUSULA SEGUNDA - Valor del contrato. 3. Que el plazo para la ejecución del contrato de obra No. 322 de 2018 se estableció en OCHO (08) MESES, conigados a partir de la suscripción del acta de Inicio del Contrato, en los términos contemplados en el Decreto 1082 de 2015, la cual será suscrita por el supervisor designado por el Municipio. 4. Que el presupuesto al que corresponde el valor antes mencionado se encuentra de conformidad con la cláusula segunda de acuerdo a las siguientes especificaciones:

ITEM	DESCRIPCIÓN	UNIDAD	CANT.	VR. UNITARIO	VR. TOTAL
1.00	PRELIMINARES				
1.01	LOCALIZACIÓN Y REPLANTEO OBRA ARQUITECTÓNICA	Metro Cuadrado	220.000	\$4.132.00	\$909.040.00
1.02	CERRAMIENTO EN VARA ROLIZA Y LONA H=150 M. DISTANCIA ENTRE POSTES 2 M	Metro Lineal	10.330	\$38.295.00	\$1.544.437.00
1.03	DESCARPE MANUAL Y RETIRO (DISTANCIA DE 1 KM A 5 KM)	Metro Cuadrado	220.000	\$8.033.00	\$1.767.260.00
				COSTO DIRECTO GRUPO	\$4.220.737.00
2.00	EMENTACION				
2.01	EXCAVACION MANUAL EN MATERIAL COMÚN (INCLUYE RETIRO)	Metro Cúbico	278.950	\$57.274.00	\$13.170.156.00
2.02	SALADO CONCRETO ESPESOR E=0.07 MIS 14 MPa (2000 PSI)	Metro Cuadrado	65.100	\$35.661.00	\$2.323.676.00
2.03	CONCRETO DE ZAPATAS 21 MPa - (3000 PSI)	Metro Cúbico	10.820	\$154.898.00	\$1.676.105.00
2.04	CONCRETO VIGA DE APARRE 21 MPa SECCIÓN RECTANGULAR	Metro Cúbico	13.280	\$670.308.00	\$8.918.393.00
2.05	RELLENO EN RECEO COMÚN COMPACTADO PLANCHA VIBRADA INCLUYE ACARRE LIBRE DE 5 KM	Metro Cúbico	68.000	\$64.944.00	\$4.406.304.00
2.06	SUMINISTRO FIGURADA Y APARRE DE ACERO 6000 PSI 420 MPa	Kilogramo	1234.00	\$3.605.00	\$4.452.040.00
2.07	LOSA HACIA CIELENTO CONCRETO 21 MPa - 3000 PSI H=10 CM	Metro Cuadrado	143.000	\$70.059.00	\$10.018.432.00
	ITEMS NO PREVISTOS				
2.08	CONCRETO CICLOPEO 28 MPa (3000 PSI) RELACIÓN 80C/40P	Metro Cúbico	30.340	\$382.418.00	\$11.905.659.00
				COSTO DIRECTO GRUPO	\$98.210.765.00
3.00	ESTRUCTURAS				
3.01	COLUMNAS EN CONCRETO 21 MPa (3000 PSI), ALTURA MAYOR A 3 MIS	Metro Cúbico	10.340	\$1077.067.00	\$11.130.873.00
3.02	CONSTRUCCION DE VIGA CANAL EN CONCRETO IMPERMEABILIZADO 21 MPa - (3000 PSI)	Metro Cúbico	3.970	\$1.086.093.00	\$4.314.171.00
3.03	ESCALERAS HACIA 21 MPa - (3000 PSI)	Metro Cúbico	1.840	\$1.131.282.00	\$2.081.558.00
3.04	PLACA ENTREPISO ALIGERADO CASERON DE LONA E=0.30 MIS 28 MPa - (4000 PSI)	Metro Cuadrado	65.800	\$233.363.00	\$15.355.285.00
3.05	REFUERZO MALLA ELECTROSOLDADA R-257	Kilogramo	400.000	\$3.996.00	\$1.598.400.00
3.06	VIGA AEREA 21 MPa - (3000 PSI)	Metro Cúbico	27.000	\$982.321.00	\$26.522.667.00
3.07	COLUMETA EN CONCRETO 15X15 (3000 PSI) INC. REFUERZO	Metro Lineal	20.000	\$42.439.00	\$848.980.00
	ITEMS NO PREVISTOS				
3.08	PLACA HACIA 21 MPa - (3000 PSI) E=0.15 MIS	Metro Cuadrado	10.000	\$102.018.00	\$1.020.188.00
				COSTO DIRECTO GRUPO	\$62.815.123.00
4.00	MANPOSTERIA				



Municipio de
Paipa



LEVANTA LA MANO
POR PAIPA

4.01	ORNELLES EN CONCRETO DE 10X10 cms. 17.5 MPa - (2500 PSI) INC. REFUERZO	Metro Lineal	16.000	\$30.705.00	\$491.281.00
4.02	RESONES EN CONCRETO A=0.00 mts. 17.5 MPa - (2500 PSI) INC. REFUERZO	Metro Cuadrado	10.500	\$18.103.00	\$121.082.00
4.03	MURO TOLETE COMUN E=0.12 mts.	Metro Cuadrado	122.500	\$45.140.00	\$5.529.850.00
	ITENS NO PREVISTOS				
4.05	MURO EN BLOQUE 1P4	Metro Cuadrado	458.000	\$34.866.00	\$15.599.700.00
4.06	MURO TOLETE COMUN E=0.25 mts	Metro Cuadrado	55.000	\$26.470.00	\$4.755.850.00
				COSTO DIRECTO GRUPO	\$27,595,662.00
5.00	PAÑETES				
5.01	FILOS Y DILATACIONES EN PAÑETES	Metro Lineal	202.000	\$7.376.00	\$1.689.952.00
5.02	PAÑETE IMPERMEABILIZADO 1:3	Metro Cuadrado	60.000	\$21.773.00	\$1.386.368.00
5.03	PAÑETE LISO CUELTAS 1:4	Metro Cuadrado	48.500	\$28.163.00	\$1.140.602.00
5.04	PAÑETE LISO LUMOS 1:4	Metro Cuadrado	584.000	\$18.273.00	\$10.671.432.00
				COSTO DIRECTO GRUPO	\$14,868,366.00
6.00	INSTALACIONES HIDRAULICAS				
6.01	CONEXIONES DOMICILIARIAS PVC 1". INCLUYE CAJA Y MEDIDOR.	Unidad	1.000	\$327.336.00	\$327.336.00
6.02	SUMINISTRO E INSTALACION TANQUE ELEVADO PVC 1000 LTS. INC. ACCESORIOS.	Unidad	2.000	\$42.720.00	\$85.440.00
6.03	SUMINISTRO E INSTALACION TUBERIA PVC D= 3/4" RDE 21 F.L.	Metro Lineal	24.500	\$5.855.00	\$145.888.00
6.04	SUMINISTRO E INSTALACION DE RED SUMINISTRO PVC 1" RDE 13.5	Metro Lineal	21.450	\$14.226.00	\$305.040.00
6.05	SUMINISTRO E INSTALACION TUBERIA PVC PRESION D=1" RDE 13.5	Metro Lineal	43.950	\$9.761.00	\$428.556.00
6.06	PUNTO HIDRAULICO 1/2"	Unidad	25.000	\$73.502.00	\$1.837.550.00
6.07	SUMINISTRO E INSTALACION REGISTRO DE BOLA D= 3/4" 1PPO LUVIANO	Unidad	8.000	\$13.163.00	\$20.793.00
				COSTO DIRECTO GRUPO	\$4,080,813.00
7.00	INSTALACIONES SANITARIAS				
7.01	CAJAS DE INSPECCION DE COXBOXO CH LADRILLO	Unidad	8.000	\$322.068.00	\$2.576.528.00
7.02	SUMINISTRO E INSTALACION TUBERIA PVC SANITARIA D=2"	Metro Lineal	25.280	\$7.592.00	\$444.726.00
7.03	SUMINISTRO E INSTALACION TUBERIA PVC SANITARIA D=3"	Metro Lineal	70.600	\$22.786.00	\$1.813.760.00
7.04	SUMINISTRO E INSTALACION TUBERIA PVC SANITARIA D=4"	Metro Lineal	62.500	\$40.279.00	\$2.541.854.00
7.05	REVENTILACION PVC 2"	Metro Lineal	16.000	\$22.368.00	\$358.208.00
7.06	SUMINISTRO E INSTALACION DE ACCESORIOS SIFON EN PVC 180 2"	Unidad	10.000	\$32.133.00	\$321.330.00
7.07	SUMINISTRO E INSTALACION DE BAJANTE DE AGUA LLUVIA PVC 2"	Metro Lineal	6.200	\$37.709.00	\$233.795.00
7.08	SALIDA SANITARIA PVC 2"	Unidad	15.000	\$40.628.00	\$609.420.00
7.09	SALIDA SANITARIA PVC 4"	Unidad	6.000	\$73.905.00	\$443.430.00
				COSTO DIRECTO GRUPO	\$9,321,058.00
8.00	INSTALACIONES ELECTRICAS				
	SALIDAS DE ILUMINACION				
8.01	SALIDA ILUMINACION PANEL LED 45.5W BOXO CH. CABLE Co 2No.12 + No.12. INCLUYE 1080 EMT, CAJAS METALICAS GALVANIZADAS, DESDE TABLEROS DE DISTRIBUCION TODOS LOS ACCESORIOS PARA SU INSTALACION.	Unidad	30.000	\$57.152.00	\$1.714.560.00
8.02	SALIDA ILUMINACION DE EMERGENCIA LED 2X3.5 W. CABLE Co 2No.12 + No.12. INCLUYE 1080 EMT, CAJAS METALICAS GALVANIZADAS, DESDE TABLEROS DE DISTRIBUCION TODOS LOS ACCESORIOS PARA SU INSTALACION.	Unidad	6.000	\$86.160.00	\$516.960.00
8.03	SALIDA ILUMINACION SEÑALIZACION DE EMERGENCIA CABLE Co 2No.12 + No.12. INCLUYE 1080 EMT, CAJAS METALICAS GALVANIZADAS, DESDE TABLEROS DE DISTRIBUCION TODOS LOS ACCESORIOS PARA SU INSTALACION.	Unidad	4.000	\$70.152.00	\$280.608.00
8.04	SALIDA ILUMINACION PANEL LED 8018Y REDONDA. CABLE Co 2No.12 + No.12. INCLUYE 1080 EMT, CAJAS METALICAS GALVANIZADAS, DESDE TABLEROS DE DISTRIBUCION TODOS LOS ACCESORIOS PARA SU INSTALACION.	Unidad	30.000	\$58.548.00	\$1.756.470.00
8.05	SALIDA ILUMINACION APILADE FACHADA. CABLE Co 2No.12 + No.12. INCLUYE 1080 EMT, CAJAS METALICAS GALVANIZADAS, ACCESORIOS PARA SU INSTALACION.	Unidad	12.000	\$81.755.00	\$981.060.00
8.06	SALIDA INTERRUPTOR SENCILLO	Unidad	10.000	\$39.263.00	\$392.630.00
8.07	SALIDA INTERRUPTOR DOBLE	Unidad	7.000	\$22.946.00	\$160.622.00
8.08	SALIDA INTERRUPTOR TRIPLE	Unidad	2.000	\$22.367.00	\$44.734.00

Alcaldía Municipal de Paipa
Carrera 22 No. 25 - 14
Tel. (098) 7850131/135
<http://www.paipa-boyaca.gov.co>

SUBSECRETARÍA DE COMPRAS PÚBLICAS Y GESTIÓN
CONTRACTUAL
Ext: 132
Cód. Postal: 150440-150449
Correo: contratación@paipa-boyaca.gov.co



Municipio de
Paipa



LEVANTA LA MANO
POR PAIPA

8.08	SALIDA INTERRUPTOR SENCILLO CONMUTABLE	Unidad	1.000	\$14.754.00	\$14.754.00
8.10	SALIDA INTERRUPTOR DOBLE CONMUTABLE	Unidad	4.000	\$24.006.00	\$96.024.00
8.11	SALIDA AVISO LUMINOSO EN Fachada. CABLE Cu 2Ho12 + Ho12I. INCLUYE TUBO EMT, CAJAS METALICAS GALVANIZADAS.	Unidad	1.000	\$108.497.00	\$108.497.00
SALIDAS TOMAS					
8.12	SALIDA TOMA MONOFASICA CON POLO A TIERRA EN MURO O PISO. CABLE Cu 2Ho12 + Ho12I INCLUYE TUBO PVC, CAJAS METALICAS GALVANIZADAS NEMA, DESDE TABLEROS DE DISTRIBUCION TODOS LOS ACCESORIOS PARA SU INSTALACION.	Unidad	46.000	\$54.302.00	\$2.497.892.00
8.13	SALIDA TOMA MONOFASICA CON POLO A TIERRA COMPRESOR ORIENTOLUBIA. CABLE Cu 2Ho10 + Ho12I. INCLUYE TUBO EMT 3/4" CAJAS METALICAS GALVANIZADAS, DESDE TABLERO DE DISTRIBUCION TODOS LOS ACCESORIOS PARA SU INSTALACION.	Unidad	1.000	\$105.303.00	\$105.303.00
8.14	SALIDA TOMA MONOFASICA CON POLO A TIERRA Y PROTECCION OFCA. CABLE Cu 2Ho12 + Ho12I. INCLUYE TUBO PVC, CAJAS METALICAS GALVANIZADAS NEMA, DESDE TABLEROS DE DISTRIBUCION TODOS LOS ACCESORIOS PARA SU INSTALACION.	Unidad	11.000	\$82.180.00	\$903.980.00
8.15	SALIDA TOMA MONOFASICA CON POLO A TIERRA COLOR HAWAIIA RED REGULADA EN MURO O PISO. CABLE Cu 2Ho12+Ho12I. INCLUYE TUBO PVC, CAJAS METALICAS GALVANIZADAS, DESDE TABLEROS DE DISTRIBUCION TODOS LOS ACCESORIOS PARA SU INSTALACION.	Unidad	5.000	\$72.324.00	\$361.620.00
8.16	SALIDA TOMA MONOFASICA CON POLO A TIERRA COLOR RILJA TIPO HOSPITALINA. CABLE Cu 2Ho12+Ho12I. INCLUYE TUBO EMT, CAJAS METALICAS GALVANIZADAS, DESDE TABLEROS DE DISTRIBUCION TODOS LOS ACCESORIOS PARA SU INSTALACION.	Unidad	12.000	\$158.135.00	\$1.897.620.00
SALIDAS COMUNICACIONES					
8.17	SALIDA VIB EN MURO O PISO. INCLUYE TUBERIA EMT 3/4", CABLE UTP CAT 6A. CAJAS, FACEPLATE DOBLE Y JACK RJ45.	Unidad	5.000	\$127.104.00	\$635.520.00
8.18	SALIDA DATOS EN TECHO CAT 6A. INCLUYE TUBERIA EMT 3/4", CABLE UTP, CAJAS, FACEPLATE DOBLE Y JACK RJ45.	Unidad	13.000	\$72.082.00	\$937.066.00
8.19	SALIDA CCTV. INCLUYE TUBERIA EMT 3/4", CABLE COAXIAL, CAJAS TOMA TV.	Unidad	4.100	\$126.198.00	\$504.782.00
8.20	SALIDA SONIDO. INCLUYE TUBERIA EMT 3/4", CABLE POLARIZADO SONIDO 2X (AVG). CAJAS, TAPA.	Unidad	12.000	\$159.015.00	\$1.908.180.00
8.21	CAJA DE TRES COMPARTIMENTOS PARA TV. TEL. SONIDO. DE 6U X 16 CM METALICA.	Unidad	1.000	\$134.466.00	\$134.466.00
ACOMETIDAS					
8.22	ACOMETIDA EN 2X8-0G-1X4T AVG Cu 1p1 1/2" EMT. ACOM. TABLERO NORMAL.	Metro Lineal	4.000	\$34.337.00	\$137.348.00
8.23	ACOMETIDA EN 2X10-0G-1X10T AVG Cu 1p3/4" EMT. ACOM. TABLERO REGULADO.	Metro Lineal	19.000	\$26.809.00	\$494.140.00
8.24	ACOMETIDA EN 2X10-0G-1X10T AVG Cu 1p3/4" EMT. ACOM. DE TUBO A TABLERO TRANSFERENCIA - 1 - EMERGENCIA.	Metro Lineal	15.000	\$33.720.00	\$505.800.00
8.25	ACOMETIDA EN 2X10-0G-1X10T AVG Cu 1p3/4" EMT. ACOM. DE PLANTA ELECTRICA A TABLERO TRANSFERENCIA.	Metro Lineal	15.000	\$33.720.00	\$498.600.00
8.26	ACOMETIDA EN 2X2-0X2 AVG Cu 1p2". ACOM. AREA PRINCIPAL DESDE PUNTE A MEDIDOR DE ENERGIA. INCLUYE INSTALACION CON CAPACETE.	Metro Lineal	15.000	\$183.052.00	\$2.745.780.00
8.27	ACOMETIDA EN 2X2-0X2 AVG Cu 1p2" PVC. ACOM. SUBESTACION PRINCIPAL DESDE MEDIDOR DE ENERGIA A TUBO.	Metro Lineal	18.000	\$35.506.00	\$639.128.00
8.28	ACOMETIDA EN 2X10-0G-1X10T AVG Cu 1p3/4" EMT. ACOM. TABLERO COCINA.	Metro Lineal	19.000	\$38.567.00	\$685.670.00
TABLEROS					
8.29	SUMINISTRO E INSTALACION DE TABLERO GENERAL DE DISTRIBUCION DE 12 CIRCUITOS 2F-4H CON ESPACIO PARA TOTALIZADOR. INCLUYE TOTALIZADOR DE 2X100A, BREAKERS ENCHUFABLES DE UNO DE 15A, DOS DE 20A, UNO DE 250A.	Unidad	1.000	\$553.508.00	\$553.508.00
8.30	SUMINISTRO E INSTALACION DE UPS DE 0.1. USO INSTALACIONES ELECTRICAS INTERNAS DE 40KA 3F.	Unidad	1.000	\$1.408.831.00	\$1.408.831.00
8.31	SUMINISTRO E INSTALACION DE CAJA MEDIDOR DEFASICO. INCLUYE MEDIDOR 3F. (5000) A EMERGENCIA ACTIVA. INCLUYE PROTECCION 2X100A.	Unidad	1.000	\$445.537.00	\$445.537.00
8.32	SUMINISTRO E INSTALACION DE SISTEMA DE PUESTA A TIERRA PARA MEDICION. INCLUYE VARILLA Cu-Cs 5/8X2.44M. SOLDADURA. CAJA INSPECCION 30X30CM.	Unidad	1.000	\$385.558.00	\$385.558.00
8.33	SUMINISTRO E INSTALACION DE PLANTA ELECTRICA 5KVA. 220V. INCLUYE, DESFOQUE Y DEMAS ELEMENTOS PARA SU FUNCIONAMIENTO.	Unidad	1.000	\$9.285.447.00	\$9.285.447.00
8.34	SUMINISTRO E INSTALACION DE TABLERO TRANSFERENCIA AUTOMATICA DE 30A/200V.	Unidad	1.000	\$5.981.207.00	\$5.981.207.00
8.35	SUMINISTRO E INSTALACION TABLERO REGULADO. 8 CIRCUITOS 2F. CON ESPACIO PARA TOTALIZADOR 100A, 2 INTERRUPTORES 100A.	Unidad	1.000	\$120.824.00	\$120.824.00
8.36	SUMINISTRO E INSTALACION TABLERO NORMAL. 24 CIRCUITOS 2F. CON TOTALIZADOR 250A, 8 INTERRUPTORES 100A Y 3 DE 15A.	Unidad	1.000	\$722.352.00	\$722.352.00

Alcaldía Municipal de Paipa
Carrera 22 No. 25 - 14
Tel. (098) 7850131/135
<http://www.paipa-boyaca.gov.co>

SUBSECRETARÍA DE COMPRAS PÚBLICAS Y GESTIÓN
CONTRACTUAL
Ext: 112
Cód. Postal: 150440-150449
Correo: contratación@paipa-boyaca.gov.co



Municipio de
Paipa



LEVANTA LA MANO
POR PAIPA

8.37	SUMINISTRO E INSTALACION TABLERO EMERGENCIA 12 CIRCUITOS 2F. CON TOTALIZADOR 2X30CM. 6 INTERRUPTORES 0.6GA	Unidad	1.000	\$498.297.00	\$498.297.00
8.38	SUMINISTRO E INSTALACION DE SISTEMA DE PUESTA A TIERRA PARA T-REGULAD. INCLUYE 3 VARILLAS Cu-Cu 5/8X2.4M. 4 SOLDADURAS COBRE. 3 CAJAS INSPECCION 30X30CM. 32.0M CALE COBRE 2/0 DESHUIDO.	Unidad	1.000	\$1.648.750.00	\$1.648.750.00
8.39	SUMINISTRO E INSTALACION UPS 2KVA MONOFASICA PARA TABLERO REGULADO 10 MM DE ALFORDUNA.	Unidad	1.000	\$752.927.00	\$752.927.00
8.40	SUMINISTRO E INSTALACION GABINETE RACK SEGUR. ESPECIFICACIONES.	Unidad	1.000	\$299.472.00	\$299.472.00
APARTALLAMIENTO					
8.41	PUNTA CAPTORA EN ALUMINIO 1.0 MTS.	Unidad	3.000	\$120.033.00	\$360.099.00
8.42	PUNTA CAPTORA EN ALUMINIO 0.6 MTS.	Unidad	6.000	\$92.698.00	\$557.448.00
8.43	GRAPA EN T CABLE ALUMINIO 8MM	Unidad	8.000	\$13.987.00	\$110.896.00
8.44	GRAPA METALICA DE PARA APARTALLAMIENTO.	Unidad	5.000	\$29.350.00	\$146.755.00
8.45	SUMINISTRO E INSTALACION CABLE ALUMINIO 8MM PARA ANILLO SUPERIOR Y BAJANTES. INCLUYE SOPORTE DE FIJACION.	Metro Lineal	10.000	\$7.306.00	\$73.060.00
8.46	SUMINISTRO E INSTALACION DUCTO PARA BAJANTES. TUBERIA PVC P	Unidad	5.000	\$41.497.00	\$207.485.00
8.47	SUMINISTRO E INSTALACION CABLE EN COBRE 2/0 PARA ANILLO PERIFERICAL.	Metro Lineal	60.000	\$22.878.00	\$1.372.740.00
8.48	CAJA DE INSPECCION 30X30 CM CON VARILLA DE COBRE 5/8"X2.4MTS. INCLUYE SOLDADURA CABLE - VARILLA.	Unidad	8.000	\$348.900.00	\$2.791.200.00
SUMINISTRO E INSTALACIONES LUMINARIAS					
8.49	SUMINISTRO E INSTALACION PANEL LED 45W 120X30CM.	Unidad	30.000	\$183.957.00	\$5.518.710.00
8.50	SUMINISTRO E INSTALACION LUMINARIA DE ENERGIA LED 2X3.5W	Unidad	6.000	\$182.443.00	\$1.094.658.00
8.51	SUMINISTRO E INSTALACION SEÑALIZACION DE EMERGENCIA.	Unidad	4.000	\$104.846.00	\$419.384.00
8.52	SUMINISTRO E INSTALACION PANEL LED 80W REDONDA.	Unidad	30.000	\$69.008.00	\$2.070.240.00
8.53	SUMINISTRO E INSTALACION LUMINARIA EN APLICACION PARA FACHADA.	Unidad	12.000	\$14.339.00	\$1.720.680.00
				COSTO DIRECTO GRUPO	\$59.449.029.00
9.00 PINTURA					
9.01	ESTUCO Y VINILO TRES MANOS EN MUROS.	Metro Cuadrado	350.000	\$10.142.00	\$3.548.700.00
9.02	FILDS Y ORLACIONES EN ESTUCO.	Metro Lineal	390.000	\$5.862.00	\$1.758.600.00
9.03	FACHADA EN DRAMPILAS	Metro Cuadrado	150.000	\$24.388.00	\$3.658.200.00
				COSTO DIRECTO GRUPO	\$8.968.500.00
10.00 ENCHAPES.					
10.01	SUMINISTRO E INSTALACION DE ENCHAPE EN CERAMICA PARED 25"X5	Metro Cuadrado	85.000	\$46.474.00	\$3.950.290.00
10.02	SUMINISTRO E INSTALACION DE ENCHAPE EN CERAMICA PISO 33"X33	Metro Cuadrado	24.000	\$48.575.00	\$1.165.800.00
10.03	SUMINISTRO E INSTALACION REJILLAS DE PISO SUSPEND. ALUMINIO.	Unidad	7.000	\$12.414.00	\$86.498.00
10.04	REIMATE BOCEL ALUMINIO "WINGS" HL	Metro Lineal	72.000	\$7.706.00	\$555.592.00
10.05	SUMINISTRO E INSTALACION DE ENCHAPE INSTALACION PIEDRA.	Metro Cuadrado	30.000	\$56.000.00	\$1.680.000.00
				COSTO DIRECTO GRUPO	\$7.490.540.00
11.00 PISOS					
11.01	ALUSTADO PENDIENTADO E IMPERMEABILIZADO E=0.04 MTS - 13	Metro Cuadrado	24.000	\$29.749.00	\$713.976.00
11.02	ALUSTADO PISO E=0.04 MTS - 15	Metro Cuadrado	196.000	\$23.187.00	\$4.527.602.00
11.03	BOCA PIEDRA EN GRANITO PULIDO	Metro Lineal	16.000	\$57.524.00	\$920.384.00
11.04	PISO ESCALERA GRANITO	Metro Lineal	32.000	\$104.397.00	\$3.340.704.00
11.05	SUMINISTRO E INSTALACION DE BALDOSIN DE GRANITO No. 5 0.30"X0.30"X0.07 MTS INC. DILATACION PVC.	Metro Cuadrado	121.800	\$79.061.00	\$9.719.918.00
11.06	PULIDA, DESTROBADA Y BRILADA DE PISO EN BALDOSIN.	Metro Cuadrado	121.800	\$15.527.00	\$1.891.089.00
11.07	MECACARA EN GRANITO PULIDO CON ORLACIONES EN PVC INCLUYE DESTROBADO PULIDA Y BRILADA.	Metro Lineal	60.000	\$59.700.00	\$3.582.000.00
11.08	SUMINISTRO E INSTALACION DE GUARDAESCOBA BALDOSIN.	Metro Lineal	32.000	\$33.585.00	\$1.074.960.00
				COSTO DIRECTO GRUPO	\$24.828.455.00
12.00 CUBIERTA					
12.03	SUMINISTRO E INSTALACION CUBIERTA EN TEJA FIBROCEMENTO NUMERO 6.	Metro Cuadrado	131.400	\$40.104.00	\$5.289.668.00
ITEMS NO PREVISTOS					
12.06	SUMINISTRO E INSTALACION CABALLETE ENROLLADO ASBESTO CERAMICO.	Metro Lineal	10.000	\$44.245.00	\$442.450.00
12.07	SUMINISTRO E INSTALACION DE ESTRUCTURA METALICA P/TEJA FIBROCEMENTO.	Metro Lineal	58.000	\$104.720.00	\$6.073.760.00

Alcaldía Municipal de Paipa
Carrera 22 No. 25 - 14
Tel. (098) 7850131/135
<http://www.paipa-boyaca.gov.co>

SUBSECRETARÍA DE COMPRAS PÚBLICAS Y GESTIÓN
CONTRACTUAL
Ext: 112
Cód. Postal: 150440-150449
Correo: contratacion@paipa-boyaca.gov.co

180

180



Municipio de
Paipa



LEVANTA LA MANO
POR PAIPA

12.08	SUMINISTRO E INSTALACION COBERTURA LAMINA POLICARBONATO Cal. 6 mm	Metro Cuadrado	11.800	\$99.450,00	\$1.152.820,00
12.09	SUMINISTRO E INSTALACION FLANQUE EN LAMINA	Metro Lineal	67,000	\$30.495,00	\$2.043.030,00
12.10	SUMINISTRO E INSTALACION DE ESTRUCTURA METALICA PARA COBERTURA EN POLICARBONATO.	Metro Cuadrado	11.800	\$180.028,00	\$1.858.232,00
					COSTO DIRECTO GRUPO
13.00	CIELO RASO				\$20.318.789,00
13.01	SUMINISTRO E INSTALACION CIELO RASO EN PVC ESPESOR 10mm. INCLUYE ESTRUCTURA, REMATES Y CLARADIAS DE INSPECCION.	Metro Cuadrado	150,000	\$77.985,00	\$1.659.840,00
13.02	MECACANA MURO - CIELO RASO EN PVC.	Metro Lineal	28,000	\$14.850,00	\$380.500,00
13.03	MECACANA MURO - MURO EN PVC.	Metro Lineal	24,000	\$4.650,00	\$351.000,00
					COSTO DIRECTO GRUPO
14.00	CARPINTERIA MADERA				
14.01	PUERTA DE 2.20 X 0.80. HOJA EN MADERA ENTAMBORADA + PINTURA DEFINIDA EN OBRA CON CERRADURA DE MANILLA DURALOCK CROMADA MATE.	Metro Cuadrado	3,000	\$47.524,00	\$1.252.572,00
14.02	PUERTA DE 2.20 X 0.80. HOJA EN MADERA ENTAMBORADA + PINTURA DEFINIDA EN OBRA CON CERRADURA DE MANILLA DURALOCK CROMADA MATE.	Metro Cuadrado	7,000	\$448.910,00	\$3.142.370,00
14.03	PUERTA DE 2.20 X 1 HOJA EN MADERA ENTAMBORADA + PINTURA DEFINIDA EN OBRA CON CERRADURA DE MANILLA DURALOCK CROMADA MATE.	Metro Cuadrado	3,000	\$498.910,00	\$1.498.730,00
					COSTO DIRECTO GRUPO
15.00	CARPINTERIA METALICA				
15.01	PUERTA DE ACCESO EN ALUMINIO PERIL 1 1/2" X 1 1/2"	Metro Cuadrado	6,000	\$282.473,00	\$1.781.610,00
15.02	SUMINISTRO E INSTALACION REJA EN LAMINA CAL 18 INC. ANTICURBOSIVO.	Metro Cuadrado	42,600	\$149.301,80	\$6.368.223,00
15.03	VENTANA EN ALUMINIO CORREDIZA	Metro Cuadrado	34,000	\$245.454,00	\$7.325.436,00
15.04	DIVISIONES PARA DAÑOS EN ALUMINIO Y ACRILICO 0.05 MM.	Metro Cuadrado	4,000	\$190.104,00	\$700.416,00
					COSTO DIRECTO GRUPO
16.00	ACERO INOXIDABLE				
16.01	MESON EN SUPERFACIE EN ACERO INOXIDABLE (304) CON POCETA SALPICADERO Y ENTREPISO EN ACERO Ancho=80 cm.	Metro Lineal	110,500	\$1.250.479,00	\$13.320.030,00
16.02	BARANDAS EN ACERO INOXIDABLE PARA ESCALERA	Metro Lineal	7,000	\$480.362,00	\$3.425.534,00
					COSTO DIRECTO GRUPO
17.00	APARATOS SANITARIOS				
17.01	SUMINISTRO E INSTALACION COMO SENSACION LAVAMANOS, SANITARIO, ORIFERIA E INCRUSTACIONES	Unidad	6,000	\$325.218,00	\$1.951.308,00
					COSTO DIRECTO GRUPO
18.00	VIDRIOS Y CERRADURAS				
18.01	VIDRIO 5 MM	Metro Cuadrado	42,600	\$43.476,00	\$1.852.078,00
18.02	ESPEJO 4 MM SIN BICEL	Metro Cuadrado	1,000	\$68.580,00	\$68.580,00
18.03	CERRADURA ENTRADA DOBLE CILINDRO	Unidad	2,500	\$80.369,00	\$180.738,00
					COSTO DIRECTO GRUPO
19.00	EXTERIORES				
19.01	ARDEN ADDONUM DE GRES	Metro Cuadrado	15,000	\$108.597,00	\$1.628.955,00
19.02	ASEN GENERAL ENTREGA	Metro Cuadrado	220,000	\$4.548,00	\$988.800,00
19.03	SUMINISTRO E INSTALACION DE ADDONUM GRES PEATORAL 0.10 * 0.20 * 0.825 HTS.	Metro Cuadrado	30,000	\$7.565,00	\$2.145.450,00
					COSTO DIRECTO GRUPO
					VALOR TOTAL COSTOS DIRECTOS
					\$401.628.838,00
	ADMINISTRACION		22,00	%	\$88.358.344,00
	IMPREVISTOS		3,00	%	\$12.048.865,00
	UTILIDAD		5,00	%	\$20.081.442,00
					SUBTOTAL
					\$522.117.489,00

5. Que por Acta de inicio de fecha 01 de agosto de 2018, el Contrato se encuentra vigente. 6. Que el día 14 de noviembre de 2018 se realizó modificatorio No.1 al contrato de obra No. 0231 de 2018 7. Que el contrato de obra se suspendió mediante acta No. 1 el día 15 de febrero de 2019 8. Que el día 04 de Junio de 2019 se reinicia el contrato de obra mediante acta No.01. De 2019 9. Que mediante Estudios Previos allegados a la Subsecretaría de Compras Públicas y Gestión Contractual, el Ingeniero HELMER HERRERA RIVERA, Secretario de Infraestructura Pública y Movilidad, y Supervisor del Contrato, solicita se realice Tramite de modificación de

Aldia Municipal de Paipa
Carrera 22 No. 25 - 14
Tel. (098) 7850131/135
<http://www.paipa-boyaca.gov.co>

SUBSECRETARÍA DE COMPRAS PÚBLICAS Y GESTIÓN
CONTRACTUAL
Ext: 112
Cód. Postal: 150440-150449
Correo: contratación@paipa-boyaca.gov.co



Municipio de
Paipa



LEVANTA LA MANO
POR PAIPA

inclusión de nuevos ítems al Contrato No. 0251 de 2018, adicional en valor al Contrato de referencia, sustentado en: "El Municipio de Paipa como entidad territorial, cuya función es la de servir a la comunidad y desarrollar actividades para la inversión social y seguridad ciudadana, implementando el desarrollo comunitario, y mejorando la calidad de vida, requiere logística adecuada para llevar a cabo las diferentes obras y poder desarrollar con eficiencia los planes, programas y proyectos contemplados en el Programa de Gobierno "CONSTRUCCIÓN COLECTIVA, BIENESTAR PARA TODOS" 2016-2019". El Municipio de Paipa es la entidad responsable de velar por el cuidado, desarrollo de sus habitantes y bienes del municipio entre otros, y para el caso, evaluar proponer y ejecutar acciones que den cumplimiento de su misión institucional. Al Municipio le corresponde propiciar buenas condiciones para prestar un adecuado servicio de salud para los habitantes del municipio. En el Corregimiento de Palermo la población se ha visto afectada por deficiencias en la prestación del servicio de salud público, en parte por la falta de infraestructura especializada que permita prestar el servicio en condiciones óptimas y cumpliendo con las necesidades requeridas por la comunidad de nuestro municipio. Así las cosas, es importante poner de presente que el Municipio de Paipa, como entidad pública busca el bienestar de los ciudadanos velando por mundo tener una calidad de vida adecuada, buscando brindar los servicios básico para un bienestar social. Que debido a los imprevistos presentados durante la ejecución del proyecto, algunos acabados, muros para estabilidad del terreno y certificaciones según la normativa vigente, lo cual es necesario incorporar actividades tales como: concreto ciclópeo, excavaciones, muro en ladrillo y la parte eléctrica en general con sus respectivas certificaciones. Así mismo es necesario ejecutar actividades no previstas y mayores y menores cantidades las cuales conllevan a que el presupuesto y balance de obra se modifique. es por ello que se ha planteado realizar las obras adicionales correspondientes a la construcción de la nueva sede del hospital san Vicente de Paul sede puesto de salud del corregimiento de Palermo, Municipio de Paipa, lo anterior como fundamento para garantizar una correcta ejecución del objeto del contrato, solicito de sus buenos oficios para adelantar la modificación y el adicional al Contrato de Obra No.251 de 2018 Por lo cual La administración Municipal ve conveniente realizar el modificatorio y adicional en valor por un valor aproximado de (\$79.904.184,00) al contrato de Obra 251 de 2018 para garantizar la terminación de las actividades programadas". 10. Que existe Certificado de Disponibilidad Presupuestal No. 2019000525 del 04 de junio de 2019, por un valor de OCHENTA Y CUATRO MIL LONES TRESCIENTOS NOVENTA Y UN MIL CIENTO CATORCE PESOS (\$84.391.114,00) M/CTE, que soporta el pago del Adicional. 11. En concordancia con el segundo aparte del Parágrafo del Artículo 40 de la Ley 80 de 1993, el presente Adicional no excede en valor el cincuenta por ciento (50%) del valor inicial del Contrato, expresado éste en salarios mínimos legales mensuales. Por lo anterior las partes acuerdan suscribir el Modificatorio No. 02, Adicional en Valor y Adicional en Plazo al Contrato de obra No. 0251 de 2018, el cual se rige en especial por las siguientes cláusulas: **CLÁUSULA PRIMERA:** Modificar la descripción técnica que corresponde al presupuesto original del contrato No. 0251 de 2018, la cual quedará así:

No.	DESCRIPCIÓN	UN	Cant.	V/UNITARIO	Valor total
1,00	PRELIMINARES				
1,01	LÓCALIZACION Y REPLANTEO OBRA ARQUITECTONICA	Metro Cuadrado	220,00	\$ 4.132,00	\$ 909.040,00
1,02	CERRAMIENTO EN VARA ROLLIZA Y LONA H=1.50 M. DISTANCIA ENTRE POSTES 2 M	Metro lineal	40,33	\$ 38.295,00	\$ 1.544.437,35
1,03	DESCAPOTE MANUAL Y RETIRO (DISTANCIA DE 1 KM A 5 KM)	Metro Cuadrado	220,00	\$ 8.033,00	\$ 1.767.260,00
1,04	CAMPAMENTO DE OBRA	Unidad	1,00	\$ 1.418.041,00	\$ -
				SUBTOTAL GRUPO	\$ 4.220.737,35
2,00	CIMENTACION				
2,01	EXCAVACION MANUAL EN MATERIAL COMUN (INCLUYE RETIRO)	Metro Cúbico	229,95	\$ 57.274,00	\$ 13.170.156,30
2,02	SOLADO CONCRETO ESPESOR E=0.07 MTS 14 Mpa (2000 PSI)	Metro Cuadrado	65,16	\$ 35.661,00	\$ 2.323.670,76
2,03	CONCRETO DE ZAPATAS 21 Mpa - (3000 PSI)	Metro Cúbico	10,82	\$ 654.908,00	\$ 7.086.104,56
2,04	CONCRETO VIGA DE AMARRE 21.1 Mpa SECCION RECTANGULAR	Metro Cúbico	13,29	\$ 670.308,00	\$ 8.908.393,32
2,05	RELLENO EN RECEBO COMUN COMPACTADO PLANCHA VIBRADORA INCLUYE ACARREO LIBRE DE 5 KM	Metro Cúbico	73,22	\$ 64.944,00	\$ 4.755.199,68
2,06	SUMINISTRO FIGURADA Y AMARRE DE ACERO 60000 PSI 420 Mpa	Kilogramo	11535,3700	\$ 3.606,00	\$ 41.596.544,22

Alcaldía Municipal de Paipa
Carrera 22 No. 25 - 14
Tel. (098) 7850131/135
<http://www.paipa-hoyaca.gov.co>

SUBSECRETARÍA DE COMPRAS PÚBLICAS Y GESTIÓN
CONTRACTUAL
Ext: 112
Cód. Postal: 150440-150449
Correo: contratación@paipa-hoyaca.gov.co

182

182

2,07	LOSA MACIZA CIMENTO CONCRETO 21 Mpa - 3000 PSI H=10 CM	Metro Cuadrado	216,9300	\$ 70.059,00	\$ 15.197.898,87
	ITEMS NO PREVISTOS				
2,08	CONCRETO CICLOPEO 21MPa (3000 PSI) RELACION 60C/40P	Metro Cúbico	30,3400	\$ 392.408	\$ 11.905.658,72
				SUBTOTAL GRUPO	\$ 104.943.626,43
3,00	ESTRUCTURAS				
3,01	COLUMNAS EN CONCRETO 21 Mpa (3000 PSI), ALTURA MAYOR A 3 mts	Metro Cúbico	10,34	\$ 1.077.067,00	\$ 11.136.872,78
3,02	CONSTRUCCION DE VIGA CANAL EN CONCRETO IMPERMEABILIZADO 21 Mpa - (3000 PSI)	Metro Cúbico	3,97	\$ 1.086.693,00	\$ 4.314.171,21
3,03	ESCALERAS MACIZA 21 Mpa - (3000 PSI)	Metro Cúbico	1,84	\$ 1.131.282,00	\$ 2.081.558,88
3,04	PLACA ENTREPISO ALIGERADO CASETON DE LONA E=0.30 mts. 28 Mpa - (4000 PSI)	Metro Cuadrado	65,80	\$ 233.363,00	\$ 15.355.285,40
3,05	REFUERZOS MALLA ELECTROSOLDADA H-257	Kilogramo	451,21	\$ 3.996,00	\$ 1.803.035,16
3,06	VIGA AEREA 21 Mpa - (3000 PSI)	Metro Cúbico	28,01	\$ 982.321,00	\$ 27.514.811,21
3,07	COLUMNETA EN CONCRETO 15X15 (3000 PSI) INC REFUERZO	Metro Lineal	166,10	\$ 42.499,00	\$ 7.059.083,90
	ITEMS NO PREVISTOS				\$
3,08	PLACA MACIZA 21 Mpa - (3000 PSI) E=0.15 MTS	Metro Cuadrado	10,00	\$ 102.618,80	\$ 1.026.188,00
				SUBTOTAL GRUPO	\$ 70.291.006,540
4,00	MAMPOSTERIA				
4,01	DINTELES EN CONCRETO DE 10X10 cms. 17.5 Mpa - (2500 PSI) INC. REFUERZO	Metro Lineal	83,270	\$ 30.705,0	\$ 2.556.805,35
4,02	MESONES EN CONCRETO A=0.60 mts. 17.5 Mpa - (2500 PSI) INC. REFUERZO	Metro Cuadrado	7,510	\$ 116.103,0	\$ 871.933,53
4,03	MURO TOLETE COMUN E=0.12 mts.	Metro Cuadrado	12,960	\$ 45.140,0	\$ 585.014,40
4,04	SOBRECIMENTOS E=0.25 MTS	Metro Lineal	0,000	\$ 59.216,0	\$
	ITEMS NO PREVISTOS				
4,05	MURO EN BLOQUE N°4	Metro Cuadrado	349,430	\$ 34.666,0	\$ 12.113.340,38
4,06	MURO TOLETE COMUN E=0.25 mts	Metro Cuadrado	58,360	\$ 86.470,0	\$ 5.046.389,20
4,07	ACABADO MESON EN GRANITO PULIDO	Metro Cuadrado	3,500	\$ 237.362,0	\$ 830.767,00
				SUBTOTAL GRUPO	\$ 22.004.249,860
5,00	PAÑETES				
5,01	FILOS Y DILATACIONES EN PAÑETES	Metro Lineal	664,460	\$ 7.376,00	\$ 4.901.056,96
5,02	PAÑETE IMPERMEABILIZADO 1:3	Metro Cuadrado	99,050	\$ 21.773,00	\$ 2.156.615,65
5,03	PAÑETE LISO CULATAS 1:4	Metro Cuadrado	189,800	\$ 28.163,00	\$ 5.345.337,40
5,04	PAÑETE LISO MUROS 1:4	Metro Cuadrado	682,580	\$ 18.273,00	\$ 12.472.784,34
				SUBTOTAL GRUPO	\$ 24.875.794,35
6,00	INSTALACIONES HIDRAULICAS				



LEVANTA LA MANO
POR PAIPA

6,01	CONEXIONES DOMICILIARIAS PVC 1". INCLUYE CAJA Y MEDIDOR	Unidad	1,00	\$ 327.336,00	\$ 327.336,00
6,02	SUMINISTRO E INSTALACION TANQUE ELEVADO PVC 1000 LTS. INC. ACCESORIOS.	Unidad	2,00	\$ 412.720,00	\$ 825.440,00
6,03	SUMINISTRO E INSTALACION TUBERIA PVC D= 3/4" RDE 21 E.L	Metro Lineal	24,50	\$ 5.955,00	\$ 145.897,50
6,04	SUMINISTRO E INSTALACION DE RED SUMINISTRO PVC 1" RDE 13.5	Metro Lineal	21,45	\$ 14.221,00	\$ 305.040,45
6,05	SUMINISTRO E INSTALACION TUBERIA PVC PRESION D=1" RDE 13.5	Metro Lineal	43,95	\$ 9.751,00	\$ 428.556,45
6,06	PUNTO HIDRAULICO 1/2"	Unidad	25,00	\$ 73.502,00	\$ 1.837.550,00
6,07	SUMINISTRO E INSTALACION REGISTRO DE BOLA D= 3/4" TIPO LIVIANO	Unidad	13,00	\$ 19.163,00	\$ 249.119,00
				SUBTOTAL GRUPO	\$ 4.118.939,40
7,00	INSTALACIONES SANITARIAS				
7,01	CAJAS DE INSPECCION DE 60X60X60 CM LADRILLO	Unidad	8,000	\$ 322.066,00	\$ 2.576.528,00
7,02	SUMINISTRO E INSTALACION TUBERIA PVC SANITARIA D=2"	Metro Lineal	25,280	\$ 17.592,00	\$ 444.725,76
7,03	SUMINISTRO E INSTALACION TUBERIA PVC SANITARIA D=3"	Metro Lineal	79,600	\$ 22.786,00	\$ 1.813.765,60
7,04	SUMINISTRO E INSTALACION TUBERIA PVC SANITARIA D=4"	Metro Lineal	62,560	\$ 40.279,00	\$ 2.519.854,24
7,05	REVENTILACION PVC 2"	Metro Lineal	16,000	\$ 22.388,00	\$ 358.208,00
7,06	SUMINISTRO E INSTALACION DE ACCESORIOS SIFON EN PVC 180 2"	Unidad	10,000	\$ 32.133,00	\$ 321.330,00
7,07	SUMINISTRO E INSTALACION DE BAJANTE DE AGUA LLUVIA PVC 4"	Metro Lineal	6,200	\$ 37.709,00	\$ 233.795,80
7,08	SALIDA SANITARIA PVC 2"	Unidad	15,000	\$ 40.628,00	\$ 609.420,00
7,09	SALIDA SANITARIA PVC 4"	Unidad	6,000	\$ 73.905,00	\$ 443.430,00
				SUBTOTAL GRUPO	\$ 9.321.057,40
8,00	INSTALACIONES ELECTRICAS				
	SALIDAS DE ILUMINACION				
8,01	SALIDA ILUMINACION PAÑEL LED 45.5W 60X60 CM. CABLE CU 2No.12 + 1No 12T. INCLUYE TUBO EMT, CAJAS METALICAS GALVANIZADAS, DESDE TABLEROS DE DISTRIBUCION TODOS LOS ACCESORIOS PARA SU INSTALACION.	Unidad	10,00	\$ 57.152,00	\$ 571.520,00
8,02	SALIDA ILUMINACION DE EMERGENCIA LED 2X3.5 W. CABLE CU 2No.12 + 1No 12T. INCLUYE TUBO EMT, CAJAS METALICAS GALVANIZADAS, DESDE TABLEROS DE DISTRIBUCION TODOS LOS ACCESORIOS PARA SU INSTALACION.	Unidad	2,00	\$ 86.160,00	\$ 172.320,00
8,03	SALIDA ILUMINACION SEÑALIZACION DE EMERGENCIA. CABLE CU 2No.12 + 1No 12T. INCLUYE TUBO EMT, CAJAS METALICAS GALVANIZADAS.	Unidad	4,00	\$ 70.152,00	\$ 280.608,00

Alcaldía Municipal de Paipa
Carrera 22 No. 25 - 14
Tel. (098) 7850131/135
<http://www.paipa-boyaca.gov.co>

SUBSECRETARÍA DE COMPRAS PÚBLICAS Y GESTIÓN CONTRACTUAL
Ext: 112
Cód. Postal: 150440-150449
Correo: contratación@paipa-boyaca.gov.co

	DESDE TABLEROS DE DISTRIBUCION TODOS LOS ACCESORIOS PARA SU INSTALACION.				
8,04	SALIDA ILUMINACION PANEL LED RD18W REDONDA. CABLE Cu 2No.12 + 1No 12T. INCLUYE TUBO EMT, CAJAS METALICAS GALVANIZADAS, DESDE TABLEROS DE DISTRIBUCION TODOS LOS ACCESORIOS PARA SU INSTALACION.	Unidad	6,00	\$ 58.549,00	\$ 351.294,00
8,05	SALIDA ILUMINACION APLIQUE FACHADA, CABLE Cu 2No.12 + 1No 12T. INCLUYE TUBO EMT, CAJAS METALICAS GALVANIZADAS,ACCESORIOS PARA SU INSTALACION.	Unidad	5,00	\$ 81.755,00	\$ 408.775,00
8,06	SALIDA INTERRUPTOR SENCILLO	Unidad	14,00	\$ 39.263,00	\$ 549.682,00
8,07	SALIDA INTERRUPTOR DOBLE	Unidad	4,00	\$ 22.946,00	\$ 91.784,00
8,08	SALIDA INTERRUPTOR TRIPLE	Unidad	2,00	\$ 22.367,00	\$ 44.734,00
8,09	SALIDA INTERRUPTOR SENCILLO CONMUTABLE	Unidad	1,00	\$ 14.754,00	\$ 14.754,00
8,10	SALIDA INTERRUPTOR DOBLE CONMUTABLE	Unidad	4,00	\$ 24.006,00	\$ 96.024,00
8,11	SALIDA AVISO LUMINOSO EN FACHADA. CABLE Cu 2No.12 + 1No 12T. INCLUYE TUBO EMT, CAJAS METALICAS GALVANIZADAS.	Unidad	1,00	\$ 118.497,00	\$ 118.497,00
	SALIDAS TOMAS				
8,12	SALIDA TOMA MONOFASICA CON POLO A TIERRA EN MURO O PISO. CABLE CU 2No 12 + 1No 12T INCLUYE TUBO PVC, CAJAS METALICAS GALVANIZADAS NEMA, DESDE TABLEROS DE DISTRIBUCION TODOS LOS ACCESORIOS PARA SU INSTALACION.	Unidad	10,00	\$ 54.302,00	\$ 543.020,00
8,13	SALIDA TOMA MONOFASICA CON POLO A TIERRA COMPRESOR ODONTOLOGIA. CABLE Cu 2No.10 + 1No 12T, INCLUYE TUBO EMT 3/4" CAJAS METALICAS GALVANIZADAS, DESDE TABLERO DE DISTRIBUCION TODOS LOS ACCESORIOS PARA SU INSTALACION.	Unidad	1,00	\$ 105.303,00	\$ 105.303,00
8,14	SALIDA TOMA MONOFASICA CON POLO A TIERRA Y PROTECCION GFCI. CABLE Cu 2No.12 + 1 No.12T. INCLUYE TUBO PVC, CAJAS METALICAS GALVANIZADAS NEMA, DESDE TABLEROS DE DISTRIBUCION TODOS LOS ACCESORIOS PARA SU INSTALACION.	Unidad	6,00	\$ 82.180,00	\$ 493.080,00
8,15	SALIDA TOMA MONOFASICA CON POLO A TIERRA COLOR NARANJA RED REGULADA EN MURO O PISO. CABLE Cu 2No12+1No.12T, INCLUYE TUBO PVC, CAJAS METALICAS GALVANIZADAS, DESDE	Unidad	5,00	\$ 72.324,00	\$ 361.620,00



Municipio de
Paipa



LEVANTA LA MANO
POR PAIPA

	TABLEROS DE DISTRIBUCION TODOS LOS ACCESORIOS PARA SU INSTALACION.				
8,16	SALIDA TOMA MONOFASICA CON POLO A TIERRA COLOR ROJA, TIPO HOSPITALARIA. CABLE Cu 2No12+1No.12T, INCLUYE TUBO EMT, CAJAS METALICAS GALVANIZADAS, DESDE TABLEROS DE DISTRIBUCION TODOS LOS ACCESORIOS PARA SU INSTALACION.	Unidad	5,00	\$ 158.135,00	\$ 790.675,00
	SALIDAS COMUNICACIONES				
8,17	SALIDA VOZ EN MURO O PISO. INCLUYE TUBERIA EMT 3/4". CABLE UTP CAT 6A. CAJAS, FACEPLATE DOBLE Y JACK RJ11.	Unidad	2,00	\$ 127.104,00	\$ 254.208,00
8,18	SALIDA DATOS EN TECHO CAT 6A. INCLUYE TUBERIA EMT 3/4". CABLE UTP, CAJAS, FACEPLATE DOBLE Y JACK RJ45.	Unidad	4,00	\$ 72.082,00	\$ 288.328,00
8,19	SALIDA CCTV. INCLUYE TUBERIA EMT 3/4". CABLE COAXIAL. CAJAS TOMA TV.	Unidad	3,00	\$ 126.198,00	\$ 378.594,00
8,20	SALIDA SONIDO. INCLUYE TUBERIA EMT 3/4". CABLE POLARIZADO SONIDO 2X 14AWG. CAJAS. TAPA.	Unidad	5,00	\$ 159.015,00	\$ 795.075,00
8,21	CAJA DE TRES COMPARTIMENTOS PARA TV. TEL SONIDO. DE 60 X 15 CM METALICA.	Unidad	1,00	\$ 134.466,00	\$ 134.466,00
	ACOMETIDAS				
8,22	ACOMETIDA EN 2X6+1X6+1X4T AWG Cu 1φ1 1/2" EMT, ACOM, TABLERO NORMAL.	Metro Lineal	4,00	\$ 34.337,00	\$ 137.348,00
8,23	ACOMETIDA EN 1X10+1X10+1X10T AWG Cu 1φ3/4" EMT. ACOM. TABLERO REGULADO.	Metro Lineal	10,00	\$ 26.006,00	\$ 260.060,00
8,24	ACOMETIDA EN 2X10+1X10+1X10T AWG Cu 1φ3/4" EMT. ACOM. DE TGD A TABLERO TRANSFERENCIA - T - EMERGENCIA	Metro Lineal	10,00	\$ 33.720,00	\$ 337.200,00
8,25	ACOMETIDA EN 2X10+1X10+1X10T AWG Cu 1φ3/4" EMT. ACOM. DE PLANTA ELECTRICA A TABLERO TRANSFERENCIA.	Metro Lineal	5,00	\$ 33.720,00	\$ 168.600,00
8,26	ACOMETIDA EN 2X2+1X2 AWG Cu 1φ2". ACOM. AEREA PRINCIPAL DESDE POSTE A MEDIDOR DE ENERGIA. INCLUYE BAJANTE 2" IMC CON CAPACETE.	Metro Lineal	5,00	\$ 183.052,00	\$ 915.260,00
8,27	ACOMETIDA EN 2X2+1X2+1X4T AWG Cu 1φ2" PVC, ACOM. SUBTERRANEA PRINCIPAL, DESDE MEDIDOR DE ENERGIA A TGD.	Metro Lineal	18,00	\$ 35.596,00	\$ 640.728,00
8,28	ACOMETIDA EN 2X10+1X10+1X10T AWG Cu 1φ3/4" EMT. ACOM. TABLERO COCINETA.	Metro Lineal	10,00	\$ 38.567,00	\$ 385.670,00

Alcaldía Municipal de Paipa
Carrera 22 No. 25 - 14
Tel. (098) 7850131/185
<http://www.paipa-boyaca.gov.co>

SUBSECRETARÍA DE COMPRAS PÚBLICAS Y GESTIÓN
CONTRACTUAL
Ext: 112
Cód. Postal: 150440-150449
Correo: contratación@paipa-boyaca.gov.co

186

186

TABLEROS					
8,29	SUMINISTRO E INSTALACION DE TABLERO GENERAL DE DISTRIBUCION DE 12 CIRCUITOS 2F-4H. CON ESPACIO PARA TOTALIZADOR. INCLUYE TOTALIZADOR DE 2X100A, BREAKERS ENCHUFABLES DE: UNO DE 1X15A, DOS DE 2X30A, UNO DE 2X60A.	Unidad	1,00	553.568,00	\$ 553.568,00
8,30	SUMINISTRO E INSTALACION DE DPS DE B.T. USO INSTALACIONES ELECTRICAS INTERNAS DE 40KA 3P.	Unidad	1,00	1.408.831,00	\$ 1.408.831,00
8,31	SUMINISTRO E INSTALACION DE CAJA MEDIDOR BIFASICO. INCLUYE MEDIDOR 3F, 15(100) A ENERGIA ACTIVA, INCLUYE PROTECCION 2X100A.	Unidad	1,00	445.537,00	\$ 445.537,00
8,32	SUMINISTRO E INSTALACION DE SISTEMA DE PUESTA A TIERRA PARA MEDICION, INCLUYE VARILLA Cu-Cu 5/8X2,44M. SOLDADURA. CAJA INSPECCION 30X30CM.	Unidad	1,00	395.556,00	\$ 395.556,00
8,33	SUMINISTRO E INSTALACION DE PLANTA ELECTRICA 5KVA, 220-120V. INCLUYE, DESFOGUE Y DEMAS ELEMENTOS PARA SU FUNCIONAMIENTO.	Unidad	1,00	9.285.447,00	\$ 9.285.447,00
8,34	SUMINISTRO E INSTALACION DE TABLERO TRANSFERENCIA AUTOMATICA DE 30A/208V.	Unidad	1,00	5.981.207,00	\$ 5.981.207,00
8,35	SUMINISTRO E INSTALACION TABLERO REGULADO, 8 CIRCUITOS 1F. CON ESPACIO PARA TOTALIZADOR 1X16A, 2 INTERRUPTORES 1X10A.	Unidad	1,00	120.824,00	\$ 120.824,00
8,36	SUMINISTRO E INSTALACION TABLERO NORMAL, 24 CIRCUITOS 2F, CON TOTALIZADOR 2X60A, 11 INTERRUPTORES 1X20A Y 3 DE 1X15A.	Unidad	1,00	722.352,00	\$ 722.352,00
8,37	SUMINISTRO E INSTALACION TABLERO EMERGENCIA, 12 CIRCUITOS 2F, CON TOTALIZADOR 2X30A, 6 INTERRUPTORES 1X15A.	Unidad	1,00	498.297,00	\$ 498.297,00
8,38	SUMINISTRO E INSTALACION DE SISTEMA DE PUESTA A TIERRA PARA T-REGULADO, INCLUYE 3 VARILLAS Cu-Cu 5/8X2,44M, 4 SOLDADURAS COBRE, 3 CAJAS INSPECCION 30X30CM. 32,0M CABLE COBRE 2/0 DESNUDO.	Unidad	1,00	1.646.750,00	\$ 1.646.750,00
8,39	SUMINISTRO E INSTALACION UPS 2KVA MONOFASICA PARA TABLERO REGULADO 10 MIN DE AUTONOMIA.	Unidad	1,00	752.927,00	\$ 752.927,00
8,40	SUMINISTRO E INSTALACION GABINETE RACK SEGUN ESPECIFICACIONES.	Unidad	1,00	299.472,00	\$ 299.472,00
APANTALLAMIENTO					
8,41	PUNTA CAPTORA EN ALUMINIO 1,0 MTS.	Unidad	3,00	120.033,00	\$ 360.099,00
8,42	PUNTA CAPTORA EN ALUMINIO 0,6 MTS.	Unidad	3,00	92.908,00	\$ 278.724,00

8,43	GRAPA EN Y CABLE ALUMINIO 8MM	Unidad	8,00	\$ 13.987,00	\$ 111.896,00
8,44	GRAPA BIMETALICA DE PARA APANTALLAMIENTO.	Unidad	5,00	\$ 29.351,00	\$ 146.755,00
8,45	SUMINISTRO E INSTALACION CABLE ALUMINIO 8MM PARA AMILLO SUPERIOR Y BAJANTES. INCLUYE SOPORTE DE FIJACION.	Metro Lineal	110,00	\$ 7.306,00	\$ 803.660,00
8,46	SUMINISTRO E INSTALACION DUCTO PARA BAJANTES. TUBERIA PVC 1"	Unidad	5,00	\$ 41.497,00	\$ 207.485,00
8,47	SUMINISTRO E INSTALACION CABLE EN COBRE 2/0 PARA ANILLO PERIMETRAL.	Metro Lineal	60,00	\$ 22.979,00	\$ 1.378.740,00
8,48	CAJA DE INSPECCION 30X30 CM CON VARILLA DE COBRE 5/8"X2,4MTS. INCLUYE SOLDADURA CABLE - VARILLA.	Unidad	8,00	\$ 341.990,00	\$ 2.735.920,00
	SUMINISTRO E INSTALACIONES LUMINARIAS				
8,49	SUMINISTRO E INSTALACION PANEL LED 45W 120X30CM.	Unidad			
8,50	SUMINISTRO E INSTALACION LUMINARIA DE ENERGIA LED 2X3.5W	Unidad	6,00	\$ 102.443,00	\$ 614.658,00
8,51	SUMINISTRO E INSTALACION SEÑALIZACION DE EMERGENCIA	Unidad	4,00	\$ 104.946,00	\$ 419.784,00
8,52	SUMINISTRO E INSTALACION PANEL LED RD18W REDONDA.	Unidad	10,00	\$ 69.008,00	\$ 690.080,00
8,53	SUMINISTRO E INSTALACION LUMINARIA EN APLIQUE PARA FACHADA.	Unidad	5,00	\$ 114.339,00	\$ 571.695,00
	ITEMS NO PREVISTOS				
8,54	SUMINISTRO INSTALACION DE SALIDA 110 PARA DUCHA (INCLUYE CABLE NO 2X10+12T, Y PROTECCION DIFERENCIAL DE 40 AMP A 10 MILLISEGUNDOS	Unidad	1,00	\$ 195.000,00	\$ 195.000,00
8,55	BANDEJA PORTACABLE TIPO ESCALERA CON DIMENSIONES 20X4". INCLUYE ACCESORIOS DE FIJACION (SOPORTE TIPO COLGANTE, ACOPLER INDIVIDUAL Y DEMARCACIÓN)	Metro Lineal	1,00	\$ 88.019,00	\$ 88.019,00
8,56	ORGANIZADOR VERTICAL PARA RACK ABIERTO, TIPO DUCTO-DOBLE DE 60 X 34 MM, ALTURA DE 1,0 M INCLUYE TODOS LOS ACCESORIOS NECESARIOS, PARA ASEGURAR LOS RADIOS DE CURVATURA.	Unidad	1,00	\$ 73.580,00	\$ 73.580,00
8,57	SUMINISTRO E INSTALACION DE MULTITOMA PARA RACK HORIZONTAL. ALTURA: 1RU. 8 SALIDAS ELÉCTRICAS FRONTALES 115V-15A.	Unidad	1,00	\$ 184.710,00	\$ 184.710,00
8,58	MARCACIÓN DEL SISTEMA CATEGORÍA 6A	Unidad	36,00	\$ 1.800,00	\$ 64.800,00
				SUBTOTAL GRUPO	\$ 40.725.600,00
9,00	PINTURA.				
9,01	ESTUCCO Y VINILO TRES MANOS EN MUROS.	Metro Cuadrado	473,00	\$ 10.142,00	\$ 4.797.166,00
9,02	FILOS Y DILATACIONES EN ESTUCCO.	Metro Lineal	471,48	\$ 5.862,00	\$ 2.763.815,76
9,03	FACHADA EN GRANIPLAS.	Metro Cuadrado	96,2500	\$ 24.388,00	\$ 2.347.345,00
				SUBTOTAL GRUPO	\$ 9.908.326,76

12,09	SUMINISTRO E INSTALACION FLANCHE EN LAMINA.	Metro Lineal	70,52	\$ 30.493,00	\$	2.150.366,36
12,10	SUMINISTRO E INSTALACION DE ESTRUCTURA METALICA PARA CUBIERTA EN POLICARBONATO.	Metro Cuadrado	11,60	\$ 160.020,00	\$	1.856.232,00
				SUBTOTAL GRUPO	\$	29.391.957,08
13,00	CIELO RASO					
13,01	SUMINISTRO E INSTALACION CIELO RASO EN PVC ESPESOR 10mm. INCLUYE ESTRUCTURA, REMATES Y CLARABOYAS DE INSPECCION.	Metro Cuadrado	184,48	\$ 77.999,00	\$	14.389.255,52
13,02	MEDIACAÑA MURO - CIELO RASO EN PVC.	Metro Lineal	26,00	\$ 14.650,00	\$	380.900,00
13,03	MEDIACAÑA MURO- MURO EN PVC.	Metro Lineal	0,00	\$ 14.650,00	\$	-
				SUBTOTAL GRUPO	\$	14.770.155,52
14,00	CARPINTERIA MADERA					
14,01	PUERTA DE 2.20 X 0.80. HOJA EN MADERA ENTAMBORADA +PINTURA DEFINIDA EN OBRA. CON CERRADURA DE MANIJA DURALOCK CROMADA MATE	Metro Cuadrado	0,50	\$ 417.524,00	\$	208.762,00
14,02	PUERTA DE 2.20 X 0.90. HOJA EN MADERA ENTAMBORADA + PINTURA DEFINIDA EN OBRA CON CERRADURA DE MANIJA DURALOCK CROMADA MATE.	Metro Cuadrado	7,00	\$ 448.910,00	\$	3.142.370,00
14,03	PUERTA DE 2.20 X 1. HOJA EN MADERA ENTAMBORADA + PINTURA DEFINIDA EN OBRA. CON CERRADURA DE MANIJA DURALOCK CROMADA MATE.	Metro Cuadrado	0,00	\$ 498.910,00	\$	-
				SUBTOTAL GRUPO	\$	3.351.132,00
15,00	CARPINTERIA METALICA					
15,01	PUERTA DE ACCESO EN ALUMINIO PERFIL 1 1/2" X 1 1/2"	Metro Cuadrado	26,87	\$ 292.473,00	\$	7.858.749,51
15,02	SUMINISTRO E INSTALACION REJA EN LAMINA CAL. 18 INC. ANTICORROSIVO.	Metro Cuadrado	0,00	\$ 149.301,00	\$	-
15,03	VENTANA EN ALUMINIO CORREDIZA	Metro Cuadrado	45,34	\$ 215.454,00	\$	9.768.684,36
15,04	DIVISIONES PARA BAÑOS EN ALUMINIO Y ACRILICO 0.05 MM.	Metro Cuadrado	4,00	\$ 190.104,00	\$	760.416,00
	ITEMS NO PREVISTOS					
15,05	SUMINISTRO E INSTALACION MARCO EN LAMINA A=0.90 MTS CAL 18 INC. ANTICORROSIVO	Unidad	1,00	\$ 139.670,00	\$	139.670,00
				SUBTOTAL GRUPO	\$	18.527.520
16,00	ACERO INOXIDABLE					
16,01	MESON EN SUPERFICIE EN ACERO INOXIDABLE (304) CON POCETA, SALPICADERO Y ENTREPAÑO EN ACERO Ancho=60 cm.	Metro Lineal	0,00	\$ 1.250.479,00	\$	-
16,02	BARANDAS EN ACERO INOXIDABLE PARA ESCALERA	Metro Lineal	7,80	\$ 489.362,00	\$	3.817.023,60
				SUBTOTAL GRUPO	\$	3.817.023,60
17,00	APARATOS SANITARIOS					



Municipio de
Paipa



LEVANTA LA MANO
POR PAIPA

17,01	SUMINISTRO E INSTALACION COMBO SENSACION LAVAMANOS, SANITARIO, GRIFERIA E INCRUSTACIONES	Unidad	6,00	\$ 325.218,00	\$ 1.951.308,00
				SUBTOTAL GRUPO	\$ 1.951.308,00
18,00	VIDRIOS Y CERRADURAS				
18,01	VIDRIO 5 MM	Metro Cuadrado	45,34	\$ 43.476,00	\$ 1.971.201,84
18,02	ESPEJO 4 MM SIN BICEL	Metro Cuadrado	2,16	\$ 68.580,00	\$ 148.132,80
18,03	CERRADURA ENTRADA DOBLE CILINDRO	Unidad	2,00	\$ 90.369,00	\$ 180.738,00
				SUBTOTAL GRUPO	\$ 2.300.072,6400
19,00	EXTERIORES				
19,01	ANDEN ADOQUIN DE GRES	Metro Cuadrado	0,00	\$ 108.597,00	\$ -
19,02	ASEO GENERAL ENTREGA	Metro Cuadrado	201,3321	\$ 4.540,00	\$ 914.047,73
19,03	SUMINISTRO E INSTALACION DE ADOQUIN GRES PEATONAL 0.10 *0.20*0.025 MTS.	Metro Cuadrado	0,00	\$ 71.515,00	\$ -
				SUBTOTAL GRUPO	\$ 914.047,73
VALOR TOTAL COSTOS DIRECTOS					\$ 401.628.837,71
VALOR TOTAL COSTOS OBRA					\$ 401.628.837,71
ADMINISTRACION					22%
IMPREVISTOS					3%
UTILIDAD					5%
VALOR TOTAL					\$ 522.117.489,00

CLAUSULA SEGUNDA: Adicionar a la CLAUSULA SEGUNDA del contrato denominado VALOR DEL CONTRATO No. 0251 de 2018, la suma de SETENTA Y NUEVE MILLONES NOVECIENTOS CUATRO MIL CIENTO OCHENTA Y CUATRO PESOS (\$79.004.184,00) M/CTE. PARÁGRAFO: el valor total del Contrato No. 0251 de 2018 es de SEISCIENTOS DOS MILLONES VEINTIUN MIL SEISCIENTOS SETENTA Y TRES PESOS (\$602.021.673,00) M/CTE. CLAUSULA TERCERA: El valor del presente adicional se tomará a cargo del certificado de disponibilidad No. 2019000525 del 04 de junio de 2019, según el siguiente presupuesto:

ADICIONAL 1					
No.	DESCRIPCIÓN	UN	Cant.	V/UNITARIO	Valor total
4,00	MAMPOSTERIA				
	ITEMS NO PREVISTOS				
4,07	ACABADO MESON EN GRANITO PULIDO	Metro Cuadrado	4,010	\$ 237.362,0	\$ 951.821,62
				SUBTOTAL GRUPO	\$ 951.821,620
5,00	PAÑETES				
5,04	PAÑETE LISO MUROS 1:4	Metro Cuadrado	39,680	\$ 18.273,00	\$ 725.072,64
				SUBTOTAL GRUPO	\$ 725.072,64
8,00	INSTALACIONES ELECTRICAS				
	SALIDAS DE ILUMINACION				

Alcaldía Municipal de Paipa
Carrera 22 No. 25 - 14
Tel. (098) 7850131/135
<http://www.paipa-boyaca.gov.co>

SUBSECRETARÍA DE COMPRAS PÚBLICAS Y GESTIÓN
CONTRACTUAL
Ext: 112
Cód. Postal: 150440-150449
Correo: contratación@paipa-boyaca.gov.co



Municipio de
Paipa



LEVANTA LA MANO
POR PAIPA

8,01	SALIDA ILUMINACION PANEL LED 45.5W 60X60 CM. CABLE Cu 2No.12 + 1No 12T. INCLUYE TUBO EMT, CAJAS METALICAS GALVANIZADAS, DESDE TABLEROS DE DISTRIBUCION TODOS LOS ACCESORIOS PARA SU INSTALACION.	Unidad	20,00	\$ 57.152,00	\$ 1.143.040,00
8,02	SALIDA ILUMINACION DE EMERGENCIA LED 2X3.5 W. CABLE Cu 2No.12 + 1No 12T. INCLUYE TUBO EMT, CAJAS METALICAS GALVANIZADAS, DESDE TABLEROS DE DISTRIBUCION TODOS LOS ACCESORIOS PARA SU INSTALACION.	Unidad	4,00	\$ 86.160,00	\$ 344.640,00
8,04	SALIDA ILUMINACION PANEL LED RD18W REDONDA. CABLE Cu 2No.12 + 1No 12T. INCLUYE TUBO EMT, CAJAS METALICAS GALVANIZADAS, DESDE TABLEROS DE DISTRIBUCION TODOS LOS ACCESORIOS PARA SU INSTALACION.	Unidad	21,00	\$ 58.549,00	\$ 1.229.529,00
8,05	SALIDA ILUMINACION APLIQUE FACHADA, CABLE Cu 2No.12 + 1No 12T. INCLUYE TUBO EMT, CAJAS METALICAS GALVANIZADAS, ACCESORIOS PARA SU INSTALACION.	Unidad	10,00	\$ 81.755,00	\$ 817.550,00
SALIDAS TOMAS					
8,12	SALIDA TOMA MONOFASICA CON POLO A TIERRA EN MURO O PISO. CABLE CU 2No 12 + 1No 12T INCLUYE TUBO PVC, CAJAS METALICAS GALVANIZADAS NEMA. DESDE TABLEROS DE DISTRIBUCION TODOS LOS ACCESORIOS PARA SU INSTALACION.	Unidad	36,00	\$ 54.302,00	\$ 1.954.872,00
8,14	SALIDA TOMA MONOFASICA CON POLO A TIERRA Y PROTECCIÓN GFCI. CABLE Cu 2No.12 + 1No.12T. INCLUYE TUBO PVC, CAJAS METALICAS GALVANIZADAS NEMA, DESDE TABLEROS DE DISTRIBUCION TODOS LOS ACCESORIOS PARA SU INSTALACION.	Unidad	9,00	\$ 82.180,00	\$ 739.620,00
8,16	SALIDA TOMA MONOFASICA CON POLO A TIERRA COLOR ROJA, TIPO HOSPITALARIA. CABLE Cu 2No12+1No.12T, INCLUYE TUBO EMT, CAJAS METALICAS GALVANIZADAS, DESDE TABLEROS DE DISTRIBUCION TODOS LOS ACCESORIOS PARA SU INSTALACION.	Unidad	7,00	\$ 158.135,00	\$ 1.106.945,00
SALIDAS COMUNICACIONES					
8,17	SALIDA VOZ EN MURO O PISO. INCLUYE TUBERIA EMT 3/4". CABLE UTP CAT 6A. CAJAS, FACEPLATE DOBLE Y JACK RJ11.	Unidad	3,00	\$ 127.104,00	\$ 381.312,00
8,18	SALIDA DATOS EN TECHO CAT 6A. INCLUYE TUBERIA EMT 3/4". CABLE	Unidad	9,00	\$ 72.082,00	\$ 648.738,00

Alcaldía Municipal de Paipa
Carretera 22 No. 25 -34
Tel. (098) 7850131/135
<http://www.paipa-boyaca.gov.co>

SUBSECRETARÍA DE COMPRAS PÚBLICAS Y GESTIÓN
CONTRACTUAL
Ext: 112
Cód. Postal: 150440-150449
Correo: contratación@paipa-boyaca.gov.co



Municipio de
Paipa



LEVANTA LA MANO
POR PAIPA

	UTP. CAJAS, FACEPLATE DOBLE Y JACK RJ45.				
8,19	SALIDA CCTV. INCLUYE TUBERIA EMT 3/4". CABLE COAXIAL CAJAS TOMA TV.	Unidad	1,00	\$ 126.198,00	\$ 126.198,00
8,20	SALIDA SONIDO. INCLUYE TUBERIA EMT 3/4". CABLE POLARIZADO SONIDO 2X 14AWG. CAJAS. TAPA.	Unidad	7,00	\$ 159.015,00	\$ 1.113.105,00
	ACOMETIDAS				
8,22	ACOMETIDA EN 2X6+1X6+1X4T AWG Cu 1φ1 1/2" EMT, ACOM, TABLERO NORMAL.	Metro Lineal	2,00	\$ 34.337,00	\$ 68.674,00
8,26	ACOMETIDA EN 2X2+1X2 AWG Cu 1φ2". ACOM. AEREA PRINCIPAL DESDE POSTE A MEDIDOR DE ENERGIA. INCLUYE BAJANTE 2" IMC CON CAPACETE.	Metro Lineal	15,00	\$ 183.052,00	\$ 2.745.780,00
	APANTALLAMIENTO				
8,41	PUNTA CAPTORA EN ALUMINIO 1.0 MTS.	Unidad	1,00	\$ 120.033,00	\$ 120.033,00
8,42	PUNTA CAPTORA EN ALUMINIO 0,6 MTS.	Unidad	3,00	\$ 92.908,00	\$ 278.724,00
	SUMINISTRO E INSTALACIONES LUMINARIAS				
8,52	SUMINISTRO E INSTALACION PANEL LED RD18W REDONDA.	Unidad	17,00	\$ 69.008,00	\$ 1.173.136,00
8,53	SUMINISTRO E INSTALACION LUMINARIA EN APLIQUE PARA FACHADA.	Unidad	10,00	\$ 114.339,00	\$ 1.143.390,00
	ITEMS NO PREVISTOS				
8,54	SUMINISTRO INSTALACION DE SALIDA 110 PARA DUCHA (INCLUYE CABLE NO 2X10+12T, Y PROTECCION DIFERENCIAL DE 40 AMP A 10 MILSEGUNDOS	Unidad	1,00	\$ 195.000,00	\$ 195.000,00
8,55	BANDEJA PORTACABLE TIPO ESCALERA CON DIMENSIONES 20X4". INCLUYE ACCESORIOS DE FIJACION. (SOPORTE TIPO COLGANTE, ACOPLE INDIVIDUAL Y DEMARCACIÓN)	Metro Lineal	7,00	\$ 88.019,00	\$ 616.133,00
8,59	SWITCH CAPA 3 DE CONFIGURACION FIJA DE 1 RU, SWITCHING CAPACITY DE 96 GBPS. NON-BLOCKING, THROUGHPUT MÍNIMO DE 71 MPPS, MÍNIMO 24 PUERTOS 10/100/1000 RJ45, MÍNIMO 4 SLOTS SFP COMBO, STACK BACKPLANE DE 48 GBPS APILAMIENTO MÍNIMO 4 SWITCHES POR HARDWARE, MÍNIMO 4094 VLANS, 16000 MACS, 250.000 HORAS MTBF, VLAN TAG, IEEE802.3AC, PORT TRUNKING ESTÁTICO Y DINÁMICO (HASTA 6 TRUNKS DE 8 PUERTOS C/U).	Unidad	1,00	\$ 2.119.130,00	\$ 2.119.130,00
8,60	UNIDAD DE FORMATO VENTILACIÓN DE 1 RU PARA MONTAJE EN RACK CON 1 VENTILADORES. 110V-60HZ.	Unidad	1,00	\$ 160.044,00	\$ 160.044,00
8,61	SUMINISTRO INSTALACION DE JACKS DE COMUNICACIONES.	Unidad	36,00	\$ 28.499,00	\$ 1.025.964,00

Alcaldía Municipal de Paipa
Carrera 22 No. 25 - 34
Tel. (098) 7850131/135
<http://www.paipa-boyaca.gov.co>

SUBSECRETARÍA DE COMPRAS PÚBLICAS Y GESTIÓN
CONTRACTUAL
Ext: 112
Cód. Postal: 150440-150449
Correo: contratación@paipa-boyaca.gov.co



Municipio de
Paipa



LEVANTA LA MANO
POR PAIPA

8,62	SUMINISTRO, INSTALACIÓN Y PUESTA EN FUNCIONAMIENTO DE Patchpanel 24 puertos categoría 6A (Incluye todos los accesorios necesarios: marquillado y conexiones).	Unidad	1,00	\$ 491.540,00	\$ 491.540,00
8,63	PATCH CORD categoría 6A, . 4 pares tipo U/UTP 23 AWG.	Metro Lineal	18,00	\$ 18.086,00	\$ 325.548,00
8,64	SUMINISTRO E INSTALACION PANEL LED 45W 060X60 CM INCLUYE MARCO EN ALUMINIO .	Unidad	49,00	\$ 111.383,00	\$ 5.457.767,00
				SUBTOTAL GRUPO	\$ 25.526.412,00
9,00	PINTURA.				
9,01	ESTUCO Y VINILO TRES MANOS EN MUROS.	Metro Cuadrado	134,41	\$ 10.142,00	\$ 1.363.186,22
9,03	FACHADA EN GRANIPLAS.	Metro Cuadrado	103,75	\$ 24.388,00	\$ 2.530.255,00
				SUBTOTAL GRUPO	\$ 3.893.441,22
10,00	ENCHAPES.				
10,01	SUMINISTRO E INSTALACION DE ENCHAPE EN CERAMICA PARED 25*35	Metro Cuadrado	11,95	\$ 46.474,00	\$ 555.364,30
10,04	REMATE BOCEL ALUMINIO "WINGS" ML	Metro Lineal	24,00	\$ 7.716,00	\$ 185.184,00
10,05	SUMINISTRO E INSTALACION DE ENCHAPE IMITACION PIEDRA.	Metro Cuadrado	31,10	\$ 55.000,00	\$ 1.710.500,00
	ITEMS NO PREVISTOS				
10,06	LOSETA PREFABRICA A-40	Metro Cuadrado	43,32	\$ 81.203,00	\$ 3.517.713,96
				SUBTOTAL GRUPO	\$ 5.968.762,26
11,00	PISOS				
11,02	ALISTADO PISO E= 0,04 MTS - 1:5	Metro Cuadrado	70,45	\$ 23.097,00	\$ 1.627.183,65
11,04	PASO ESCALERA GRANITO	Metro Lineal	26,57	\$ 104.397,00	\$ 2.773.828,29
11,05	SUMINISTRO E INSTALACION DE BALDOSIN DE GRANITO No. 5 0.30*0.30*0.017 MTS INC. DILATACION PVC.	Metro Cuadrado	27,42	\$ 73.661,00	\$ 2.019.784,62
11,06	PULIDA, DESTRONADA Y BRILLADA DE PISO EN BALDOSIN.	Metro Cuadrado	27,42	\$ 15.527,00	\$ 425.750,34
11,07	MEDIACAÑA EN GRANITO PULIDO CON DILATACIONES EN PVC INCLUYE DESTRONQUE PULIDA Y BRILLADA.	Metro Lineal	38,93	\$ 53.170,00	\$ 2.069.908,10
11,08	SUMINISTRO E INSTALACION DE GUARDAESCOBA BALDOSIN.	Metro Lineal	42,02	\$ 33.565,00	\$ 1.410.401,30
				SUBTOTAL GRUPO	\$ 10.326.856,30
13,00	CIELO RASO				
13,02	MEDIACAÑA MURO - CIELO RASO EN PVC.	Metro Lineal	57,38	\$ 14.650,00	\$ 840.617,00
				SUBTOTAL GRUPO	\$ 840.617,00
14,00	CARPINTERIA MADERA				
14,01	PUERTA DE 2.20 X 0.80. HOJA EN MADERA ENTAMBORADA +PINTURA DEFINIDA EN OBRA. CON CERRADURA DE MANIJA DURALOCK CROMADA MATE	Metro Cuadrado	1,34	\$ 417.524,00	\$ 559.482,16

Alcaldía Municipal de Paipa
Carrera 22 No. 25 - 14
Tel. (098) 7850131/135
<http://www.paipa-boyaca.gov.co>

SUBSECRETARÍA DE COMPRAS PÚBLICAS Y GESTIÓN
CONTRACTUAL
Ext: 112
Cód. Postal: 150440-150449
Correo: contratación@paipa-boyaca.gov.co



Municipio de
Paipa



LEVANTA LA MANO
POR PAIPA

14,02	PUERTA DE 2.20 X 0.90. HOJA EN MADERA ENTAMBORADA + PINTURA DEFINIDA EN OBRA CON CERRADURA DE MANIJA DURALOCK CROMADA MATE.	Metro Cuadrado	1,28	\$ 448.910,00	\$ 574.604,80
				SUBTOTAL GRUPO	\$ 1.134.086,96
15,00	CARPINTERIA METALICA				
15,04	DIVISIONES PARA BAÑOS EN ALUMINIO Y ACRILICO 0.05 MM.	Metro Cuadrado	1,60	\$ 190.104,00	\$ 304.166,40
	ITEMS NO PREVISTOS				
15,05	SUMINISTRO E INSTALACIÓN MARCO EN LAMINA A=0.90 MTS CAL 18 INC. ANTICORROSIVO	Unidad	4,00	\$ 139.670,00	\$ 558.680,00
				SUBTOTAL GRUPO	\$ 862.846,40
17,00	APARATOS SANITARIOS				
	ITEMS NO PREVISTOS				
17,02	SUMINISTRO E INSTALACIÓN LAVAMANOS SOBREPONER COLOR BLANCO INC. GRIFERIA	Unidad	5,00	\$ 211.551,00	\$ 1.057.755,00
17,03	SUMINISTRO E INSTALACIÓN POCETA ACERO INOXIDABLE INC. GRIFERIA	Unidad	5,00	\$ 210.862,00	\$ 1.054.310,00
				SUBTOTAL GRUPO	\$ 2.112.065,00
18,00	VIDRIOS Y CERRADURAS				
18,01	VIDRIO 5 MM	Metro Cuadrado	6,00	\$ 43.476,00	\$ 260.856,00
18,03	CERRADURA ENTRADA DOBLE CILINDRO	Unidad	9,00	\$ 90.369,00	\$ 813.321,00
	ITEMS NO PREVISTOS				
18,04	SUMINISTRO E INSTALACION PUERTA EN VIDRIO TEMPLADO DE 10 MM Y HERRAJES EN ACERO INOX	Metro Cuadrado	3,30	\$ 700.000	\$ 2.310.000,00
				SUBTOTAL GRUPO	\$ 3.384.177,00
19,00	EXTERIORES				
19,02	ASEO GENERAL ENTREGA	Metro Cuadrado	18,667900	\$ 4.540,00	\$ 84.752,27
				SUBTOTAL GRUPO	\$ 84.752,27
20,00	CAPITULO NO PREVISTO				
	CERTIFICACIONES				
20,01	CERTIFICACION RETIE Y RETILAP	Unidad	1,000	\$ 6.000.000	\$ 6.000.000,00
20,02	CERTIFICACIÓN DE PUNTOS DE CABLEADO. Categoría 6A.	Unidad	1,00	\$ 1.350.000	\$ 1.350.000,00
				SUBTOTAL GRUPO	\$ 7.350.000,0
VALOR TOTAL COSTOS DIRECTOS					\$ 63.160.910,67
				VALOR TOTAL COSTOS SERVICIOS	\$ 7.350.000,00
VALOR TOTAL COSTOS OBRA					\$ 55.810.910,67
ADMINISTRACION		22%		\$	12.278.400,35
IMPREVISION		3%		\$	1.674.327,40
UTILIDAD		5%		\$	2.790.545,53
VALOR TOTAL					\$ 79.904.184,00

Alcaldía Municipal de Paipa
Carrera 22 No. 25 - 14
Tel. (098) 7850131/135
<http://www.paipa-boyaca.gov.co>

SUBSECRETARÍA DE COMPRAS PÚBLICAS Y GESTIÓN CONTRACTUAL
Ext: 112
Cód. Postal: 150440-150449
Correo: contratación@paipa-boyaca.gov.co



Municipio de Paipa



LEVANTA LA MANO
POR PAIPA

CLAUSULA CUARTA: FORMA DE PAGO La Establecida en el Contrato de obra
CLAUSULA QUINTA: EL PLAZO DE EJECUCION DEL CONTRATO, es la Establecida en el Contrato de obra
CLAUSULA SEXTA: El contratista se compromete a ampliar las garantías del Contrato de acuerdo al nuevo valor y plazo.
CLAUSULA SEPTIMA: Las demás cláusulas continúan vigentes sin modificación o aclaración alguna.

Para constancia se firma en Paipa a los doce (12) días del mes de junio de 2019.

LAURA CATHERINE RIVERA ECHANO
Subsecretaría de Compras Públicas y Gestión Contractual
Delegada para la Contratación
MUNICIPIO

CONSORCIO HOSPITAL SIDA AM
R/L HECTOR MAURICIO OCHOA GARCIA
CONTRATISTA

Proyecto: Sergio Camilo Perea Gutiérrez
Apoyo Externo

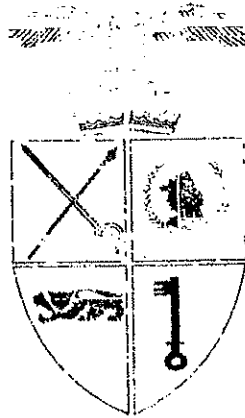

Municipio de Paipa

Alcaldía Municipal de Paipa
Carrera 22 No. 25 - 14
Tel. (098) 7850131/135
<http://www.paipa-boyaca.gov.co>

SUBSECRETARÍA DE COMPRAS PÚBLICAS Y GESTIÓN
CONTRACTUAL
Ext: 112
Cód. Postal: 150440-150449
Correo: contratación@paipa-boyaca.gov.co

MODIFICATORIO No. 03 AL CONTRATO DE OBRA No. 0251 DE 2018, CELEBRADO ENTRE EL MUNICIPIO DE PAIPA Y CONSORCIO HOSPITALARIO AM, CUYO OBJETO ES "CONSTRUCCION DE LA NUEVA SEDE DEL HOSPITAL SAN VICENTE DE PAUL SEDE PUESTO DE SALUD DEL CORREGIMIENTO DE PALERMO – MUNICIPIO DE PAIPA, BOYACA"

Entre los suscritos a saber **LAURA CATHERINE RIVERA ECHENIQUE**, mayor de edad, domiciliada en Tunja, identificada con la cédula de ciudadanía No. 1.049.623.440 de Tunja (Boyacá), en su condición de Subsecretaria de Compras Públicas y Gestión Contractual, delegada para la contratación mediante Decreto 084 de 2018, y que para efectos del presente documento se denomina el **MUNICIPIO**, por una parte y por la otra, **CONSORCIO HOSPITALARIO AM**, con Nit. No. 901.185.817-2, representado legalmente por **HECTOR MAURICIO OCHOA GARCIA**, identificado con la cédula de ciudadanía No. 7.170.986 de Tunja (Boyacá), y quien en adelante se denomina el **CONTRATISTA**; hemos decidido celebrar el presente Modificadorio No. 03, teniendo en cuenta las siguientes consideraciones: 1. Que el Municipio de Paipa celebros el Contrato de Obra No. 0251 de 2018, cuyo objeto es "CONSTRUCCION DE LA NUEVA SEDE DEL HOSPITAL SAN VICENTE DE PAUL SEDE PUESTO DE SALUD DEL COREGIMIENTO DE PALERMO – MUNICIPIO DE PAIPA, BOYACA". 2. Que el Contrato de obra No. 0251 de 2018 se estableció por un valor de **QUINIENTOS VEINTIDOS MILLONES CIENTO DIECISIETE MIL CUATROCIENTOS OCHENTA Y NUEVE PESOS (\$522.117.489,00) M/CTE.**, según reza en la CLAUSULA SEGUNDA – Valor del contrato. 3. Que el plazo para la ejecución del contrato de obra No. 251 de 2018 se estableció en OCHO (08) MESES, contados a partir de la suscripción del acta de Inicio del Contrato, en los términos contemplados en el Decreto 1082 de 2015, la cual será suscrita por el supervisor designado por el Municipio. 4. Que el día 18 de noviembre de 2018, se realizó Modificadorio No. 1, al presupuesto adjunto a la Cláusula Segunda de la Minuta del Contrato. 5. Que por Acta de Reinicio No. 1 de fecha 04 de junio de 2019, el Contrato se encuentra vigente. 6. Que el día 12 de junio de 2019, se realizó Modificadorio No. 2, al presupuesto adjunto a la Cláusula Segunda de la Minuta del Contrato; asimismo, se realizó Adicional en Valor No. 1, por la suma de SETENTA Y NUEVE MILLONES NOVECIENTOS CUATRO MIL CIENTO OCHENTA Y CUATRO PESOS (\$79.904.184,00) M/CTE., al monto establecido en la misma Cláusula. 7. Que el presupuesto al que corresponde el valor antes modificado y adicionado, se encuentra de conformidad con la cláusula segunda, de acuerdo a las siguientes especificaciones:

No.	DESCRIPCIÓN	UN	CANT.	V/UNITARIO	V/TOTAL
ED0	PRELIMINARES				
LD0	LOCALIZACIÓN Y REPLANTEO OBRA ARQUITECTÓNICA	Metro Cuadrado	270,00	\$4.137,00	\$1.117.000,00
LD2	DEFINIMIENTO EN VARA ROBLEZA Y LONA 11-150 M. DISTANCIA ENTRE POSTES 2 M	Metro Lineal	40,33	\$38.295,90	\$1.544.437,35
LD3	DESCARPOTE MANUAL Y RETIRO (DISTANCIA DE 1 M A 5 M)	Metro Cuadrado	228,00	\$9.033,80	\$2.059.700,00
				SUBTOTAL GRUPO	\$4.720.737,35
2.00	ORIENTACIÓN				
2.01	EXCAVACION MANUAL EN MATERIAL COMÚN (INCLUYE RETIRO)	Metro Cúbico	228,96	\$52.774,00	\$12.087.150,20
2.02	SOLADO CONCRETO ESPESOR E=0,07 MTS 14 MPa (2000 PSB)	Metro Cuadrado	65,16	\$35.680,00	\$2.323.670,76
2.03	CONCRETO DE ZAPATAS 21 MPa - (2000 PSB)	Metro Cúbico	19,82	\$54.308,00	\$1.086.104,56
2.04	CONCRETO VÍA DE AMARRE 21 MPa SECCION RECTANGULAR	Metro Cúbico	13,29	\$578.308,00	\$7.683.393,32
2.05	RELLENO EN RECEO COMÚN COMPACTADO PLANCHA VIBRADORA INCLUYE ACABADO LIBRE DE 5 CM	Metro Cúbico	73,22	\$34.944,00	\$2.556.199,68

2.06	SUBMINISTRO FERRAJADA Y AMARRE DE ACERO 60000 PSI 4ZUMPO	Kilogramo	1555.27	\$3.095,00	\$4.806.544,72
2.07	LOSAS MACIZA CEMENTO CONCRETO 21 MPa - 2000 PSI H-10 DN	Metro Cuadrado	218,93	\$70.633,00	\$15.461.853,87
	ITEMS NO PREVISTOS				
2.08	CONCRETO CICLOPEO 21MPa (3000 PSD RELACION 800/400)	Metro Cubico	30.34	\$392.408,00	\$11.905.658,72
				SUBTOTAL GRUPO	\$804.943.676,43
3.00	ESTRUCTURAS				
3.01	ESQUINAS EN CONCRETO 21 MPa (3000 PSD, ALTURA MAYOR A 3 mts	Metro Cubico	10.34	\$1.077.067,00	\$10.388.972,78
3.02	CONSTRUCCION DE VIGA CANAL EN CONCRETO SUPERFICIALIZADO 21 MPa - (3000 PSD)	Metro Cubico	3.87	\$1.088.693,00	\$4.214.479,21
3.03	ESCALERAS MACIZA 21 MPa - (3000 PSD)	Metro Cubico	1.84	\$1.159.287,00	\$2.091.358,80
3.04	PLACA ENTREPISO ALICERADO CASION DE LOMA E=0.30 mts. 28 MPa - (4000 PSD)	Metro Cuadrado	65.80	\$233.363,00	\$16.355.785,40
3.05	REFUERZOS MALLA ELECTROSOLDADA H-257	Kilogramo	451,21	\$389,00	\$176.326,16
3.06	VIGA AEREA 21 MPa - (3000 PSD)	Metro Cubico	28,00	\$82.572,00	\$2.314.801,21
3.07	POLINETA EN CONCRETO 15MS (2000 PSD) INC REFORZO	Metro Unzal	659,19	\$42.459,00	\$27.953.043,83
	ITEMS NO PREVISTOS				
3.08	PLACA MACIZA 21 MPa - (3000 PSD) E=0.35 MTS	Metro Cuadrado	10,00	\$107.818,00	\$1.078.188,00
				SUBTOTAL GRUPO	\$79.281.008,54
4.00	MAMPUESTERA				
4.01	ORNAMENTOS EN CONCRETO DE 1000 cma. 17.5 MPa - (2500 PSD) PVC REFORZO	Metro Unzal	63,27	\$30.705,00	\$2.588.605,35
4.02	MISORNS EN CONCRETO A=0.69 mts. 17.5 MPa - (2500 PSD) PVC REFORZO	Metro Cuadrado	7,51	\$18.103,00	\$87.933,53
4.03	MURO TOILETE COMUN E=0.17 mts.	Metro Cuadrado	12,56	\$45.140,00	\$565.044,40
	ITEMS NO PREVISTOS				
4.05	MURO EN BLOQUE M4	Metro Cuadrado	319,43	\$34.856,00	\$11.121.340,39
4.06	MURO TOILETE COMUN E=0.25 mts	Metro Cuadrado	58,36	\$86.470,00	\$5.048.389,20
4.07	ACABADO MISON EN GRANITO POLIDO	Metro Cuadrado	7,51	\$273.367,00	\$4.767.588,67
				SUBTOTAL GRUPO	\$22.858.071,48
5.00	PARETES				
5.01	FROS Y DILATACIONES EN PARETES	Metro Unzal	884,68	\$73.762,00	\$4.904.058,58
5.02	PARETE REPERMEABILIZADO E3	Metro Cuadrado	189,05	\$24.773,00	\$2.580.655,65
5.03	PARETE LISO DILATAS LA	Metro Cuadrado	189,80	\$28.163,00	\$5.345.337,40
5.04	PARETE LISO BORDOS LA	Metro Cuadrado	722,26	\$48.273,00	\$13.017.654,98
				SURTOTAL GRUPO	\$25.600.868,89
6.00	INSTALACIONES HIDRAULICAS				
6.01	CORREDORES BOMBAERIAS PVC 1", INCLUDE CAJA Y NEODOR	Unidad	1,00	\$327.356,00	\$327.356,00
6.02	SUBMINISTRO E INSTALACION TAMBOR ELEVADOR PVC 1/2" LYS. INC. ACCESORIOS.	Unidad	2,00	\$412.720,00	\$825.440,00
6.03	SUBMINISTRO E INSTALACION TUBERIA PVC D= 3/4" ROE 21 E.L	Metro Unzal	24,50	\$3.055,00	\$145.897,50
6.04	SUBMINISTRO E INSTALACION DE RED SUBMINISTRO PVC 1" ROE 23.5	Metro Unzal	21,45	\$14.270,00	\$305.010,45
6.05	SUBMINISTRO E INSTALACION TUBERIA PVC PRESION D=1" ROE 13.5	Metro Unzal	43,55	\$14.781,00	\$428.556,45
6.06	PUNTO HIDRAULICO 1/2"	Unidad	25,00	\$73.507,00	\$1.837.550,00
6.07	SUBMINISTRO E INSTALACION REGISTRO DE BOLA D= 3/4" TIPO NYMANO	Unidad	13,00	\$16.183,00	\$214.409,00
				SUBTOTAL GRUPO	\$4.188.838,40
7.00	INSTALACIONES SANITARIAS				
7.01	CAJAS DE INSPECCION DE SOBRESO EN TABLILLO	Unidad	8,00	\$322.068,00	\$2.576.548,00
7.02	SUBMINISTRO E INSTALACION TUBERIA PVC SANITARIA D=2"	Metro Unzal	25,28	\$7.597,00	\$144.725,76
7.03	SUBMINISTRO E INSTALACION TUBERIA PVC SANITARIA D=3"	Metro Unzal	29,60	\$27.768,00	\$1.813.765,60
7.04	SUBMINISTRO E INSTALACION TUBERIA PVC SANITARIA D=4"	Metro Unzal	67,56	\$40.278,00	\$2.581.854,24
7.05	REVENTACION PVC 2"	Metro Unzal	16,80	\$22.208,00	\$358.208,00
7.06	SUBMINISTRO E INSTALACION DE ACCESORIOS SFORN EN PVC 1/2 2"	Unidad	10,00	\$27.153,00	\$271.530,00
7.07	SUBMINISTRO E INSTALACION DE BAJARE DE AGUA LUPHA PVC 4"	Metro Unzal	9,20	\$77.769,00	\$718.795,60
7.08	SALIDA SANITARIA PVC 2"	Unidad	15,00	\$41.628,00	\$624.420,00
7.09	SALIDA SANITARIA PVC 4"	Unidad	6,00	\$73.895,00	\$443.430,00
				SUBTOTAL GRUPO	\$9.221.057,40
8.00	INSTALACIONES ELÉCTRICAS				
	SALIDAS DE ALUMINACION				
8.01	SALIDA ILLUMINACION PANEL LED 45.5W 60000 CM. CABLE D= 2*6/2 + 1*6/2. INCLUDE TUBO EMT, CAJAS METALICAS GALVANIZADAS, DESDE TABLEROS DE DISTRIBUCION TODOS LOS ACCESORIOS PARA SU INSTALACION.	Unidad	30,00	\$57.162,00	\$1.714.860,00
8.02	SALIDA ILLUMINACION DE EMERGENCIA LED 2*3.5 W. CABLE D= 2*6/2 + 1*6/2. INCLUDE TUBO EMT, CAJAS METALICAS GALVANIZADAS, DESDE TABLEROS DE DISTRIBUCION TODOS LOS ACCESORIOS PARA SU INSTALACION.	Unidad	6,00	\$88.180,00	\$529.080,00
8.03	SALIDA ILLUMINACION SENSUALACION DE EMERGENCIA. CABLE D= 2*6/2 + 1*6/2. INCLUDE TUBO EMT, CAJAS METALICAS GALVANIZADAS, DESDE TABLEROS DE DISTRIBUCION TODOS LOS ACCESORIOS PARA SU INSTALACION.	Unidad	4,00	\$70.457,00	\$281.828,00
8.04	SALIDA ILLUMINACION PANEL LED 60W 60000 CM. CABLE D= 2*6/2 + 1*6/2. INCLUDE TUBO EMT, CAJAS METALICAS GALVANIZADAS, DESDE TABLEROS DE DISTRIBUCION TODOS LOS ACCESORIOS PARA SU INSTALACION.	Unidad	27,60	\$58.548,00	\$1.580.873,00
8.05	SALIDA ILLUMINACION APILADO Fachada. CABLE D= 2*6/2 + 1*6/2. INCLUDE TUBO EMT, CAJAS METALICAS GALVANIZADAS ACCESORIOS PARA SU INSTALACION.	Unidad	15,00	\$91.755,00	\$1.226.325,00

8.06	SALIDA INTERRUPTOR SENCILLO	Unidad	4.00	\$39.283.00	\$154.692.00
8.07	SALIDA INTERRUPTOR DOBLE	Unidad	4.00	\$22.948.00	\$91.794.00
8.08	SALIDA INTERRUPTOR TRIPLE	Unidad	2.00	\$22.857.00	\$44.714.00
8.09	SALIDA INTERRUPTOR SENCILLO CONMUTABLE	Unidad	1.00	\$44.754.00	\$44.754.00
8.10	SALIDA INTERRUPTOR DOBLE CONMUTABLE	Unidad	4.00	\$24.009.00	\$96.036.00
8.11	SALIDA AVISO LUMINOSO EN FRONTAL, CABLE Co 2No.12 + 1No.12, INCLUYE TUBO ENI, CAJAS METALICAS GALVANIZADAS.	Unidad	1.00	\$104.497.00	\$104.497.00
	SALIDAS TOMAS				
8.12	SALIDA TOMA MONOFASICA CON PISO A TIERRA EN NUDO O PISO. CABLE Co 2No.12 + 1No.12 INCLUYE TUBO PVC, CAJAS METALICAS GALVANIZADAS NEMA, DESDE TABLEROS DE DISTRIBUCION TODOS LOS ACCESORIOS PARA SU INSTALACION.	Unidad	48.00	\$54.807.00	\$2.631.536.00
8.13	SALIDA TOMA MONOFASICA CON PISO A TIERRA COMPRESOR DECENTRIFUGO, CABLE Co 2No.10 + 1No.12, INCLUYE TUBO ENI 3/4" CAJAS METALICAS GALVANIZADAS, DESDE TABLEROS DE DISTRIBUCION TODOS LOS ACCESORIOS PARA SU INSTALACION.	Unidad	1.00	\$105.203.00	\$105.203.00
8.14	SALIDA TOMA MONOFASICA CON PISO A TIERRA Y PROTECCION DFCI, CABLE Co 2No.12 + 1 No.12, INCLUYE TUBO PVC, CAJAS METALICAS GALVANIZADAS NEMA, DESDE TABLEROS DE DISTRIBUCION TODOS LOS ACCESORIOS PARA SU INSTALACION.	Unidad	15.00	\$82.801.00	\$1.242.015.00
8.15	SALIDA TOMA MONOFASICA CON PISO A TIERRA COLOR NARANJA RED REGULADA EN NUDO O PISO, CABLE Co 2No.12+1No.12, INCLUYE TUBO PVC, CAJAS METALICAS GALVANIZADAS, DESDE TABLEROS DE DISTRIBUCION TODOS LOS ACCESORIOS PARA SU INSTALACION.	Unidad	5.00	\$72.974.00	\$364.870.00
8.16	SALIDA TOMA MONOFASICA CON PISO A TIERRA COLOR ROJO, 190 HOSPITALARIA, CABLE Co 2No.12+1No.12, INCLUYE TUBO ENI, CAJAS METALICAS GALVANIZADAS, DESDE TABLEROS DE DISTRIBUCION TODOS LOS ACCESORIOS PARA SU INSTALACION.	Unidad	17.00	\$59.195.60	\$1.006.325.00
	SALIDAS COMUNICACIONES				
8.17	SALIDA VOZ EN NUDO O PISO, INCLUYE TUBERIA ENI 3/4", CABLE UTP CAT 6A, CAJAS, FACEPLATE DOBLE Y JACK RJ45.	Unidad	5.00	\$22.041.00	\$110.205.00
8.18	SALIDA DATOS EN TECHO CAT 6A, INCLUYE TUBERIA ENI 3/4", CABLE UTP, CAJAS, FACEPLATE DOBLE Y JACK RJ45.	Unidad	13.00	\$72.087.00	\$937.033.00
8.19	SALIDA CCTV, INCLUYE TUBERIA ENI 3/4", CABLE COAXIAL CAJAS TOMA TV.	Unidad	4.00	\$128.198.00	\$512.792.00
8.20	SALIDA SONIDO, INCLUYE TUBERIA ENI 3/4", CABLE POUQUISSIMO SONIDO 2X HANNO, CAJAS, TAPA.	Unidad	17.00	\$163.075.00	\$2.772.075.00
8.21	CAJA DE TRES COMPARTIMENTOS PARA TV, TEL SONIDO, DE 60 X 15 CM METALICA.	Unidad	1.00	\$184.468.00	\$184.468.00
	ACOMETIDAS				
8.22	ACOMETIDA EN 2No.1No.1No.1 AWG Co 1q1 1/2" ENI, ACOM. TABLERO NORMAL.	Metro lineal	8.00	\$34.337.00	\$274.696.00
8.23	ACOMETIDA EN 1No.1No.1No.1 AWG Co 1q3/4" ENI, ACOM. TABLERO REGULADO.	Metro lineal	10.00	\$28.008.00	\$280.080.00
8.24	ACOMETIDA EN 2No.1No.1No.1 AWG Co 1q3/4" ENTACON. DE TGO A TABLERO TRANSFERENCIA - T - EMERGENCIAS.	Metro lineal	10.00	\$33.721.00	\$337.210.00
8.25	ACOMETIDA EN 2No.1No.1No.1 AWG Co 1q3/4" ENTACON. DE PLANTA ELECTRICA A TABLERO TRANSFERENCIA.	Metro lineal	5.00	\$33.721.00	\$168.605.00
8.26	ACOMETIDA EN 2No.1No.1 AWG Co 1q2", ACOM. ACREA PRINCIPAL DESDE PUNTO A MEDIDOR DE ENERGIA, INCLUYE RAJANTE 2" W6 CON CAPAFETE.	Metro lineal	70.00	\$182.082.00	\$12.741.040.00
8.27	ACOMETIDA EN 2No.1No.1 AWG Co 1q2" PVC, ACOM. SUBESTACION PRINCIPAL DESDE MEDIDOR DE ENERGIA A TGO.	Metro lineal	18.00	\$35.568.00	\$640.224.00
8.28	ACOMETIDA EN 2No.1No.1 AWG Co 1q3/4" ENI, ACOM. TABLERO DECENTRA.	Metro lineal	10.00	\$38.567.00	\$385.670.00
	TABLEROS				
8.29	SURTIENDO E INSTALACION DE TABLERO GENERAL DE DISTRIBUCION DE 12 CIRCUITOS 20-40 CON ESPACIO PARA TOTALIZADOR, INCLUYE TOTALIZADOR DE 2No.0A, BREAKERS ENCHUFABLES DE UNO DE 200A, DOS DE 200A, UNO DE 200A.	Unidad	1.00	\$553.568.00	\$553.568.00
8.30	SURTIENDO E INSTALACION DE OPS DE BT, USO INSTALACIONES ELECTRICAS INTERNAS DE 40KA 2P.	Unidad	1.00	\$1.408.831.00	\$1.408.831.00
8.31	SURTIENDO E INSTALACION DE CAJA MEDIDOR 600VAC, INCLUYE MEDIDOR DE 15000 A ENERGIA ACTIVA, INCLUYE PROTECCION 2No.0A.	Unidad	1.00	\$445.537.00	\$445.537.00
8.32	SURTIENDO E INSTALACION DE SISTEMA DE PUESTA A TIERRA PARA MEDIDOR, INCLUYE VARILLA Cu-Co 5/8X2.4M, SOLDADURA, CAJA INSPECCION 20X20CM.	Unidad	1.00	\$355.556.00	\$355.556.00
8.33	SURTIENDO E INSTALACION DE PLANTA ELECTRICA 5KVA, 220-120V, INCLUYE, RESISTOR Y DEMAS ELEMENTOS PARA SU FUNCIONAMIENTO.	Unidad	1.00	\$1.285.447.00	\$1.285.447.00
8.34	SURTIENDO E INSTALACION DE TABLERO TRANSFERENCIA AUTOMATICA DE 30A/200V.	Unidad	1.00	\$5.881.207.00	\$5.881.207.00
8.35	SURTIENDO E INSTALACION TABLERO REGULADO, 8 CIRCUITOS 15, CON ESPACIO PARA TOTALIZADOR 12No.0A, 2 INTERRUPTORES 12No.0A.	Unidad	1.00	\$120.874.00	\$120.874.00
8.36	SURTIENDO E INSTALACION TABLERO NORMAL, 24 CIRCUITOS 20, CON TOTALIZADOR 2No.0A, 11 INTERRUPTORES 12No.0A Y 3 DE PISA.	Unidad	1.00	\$722.352.00	\$722.352.00
8.37	SURTIENDO E INSTALACION TABLERO EMERGENCIA, 12 CIRCUITOS 20, CON TOTALIZADOR 2No.0A, 8 INTERRUPTORES 12No.0A.	Unidad	1.00	\$498.287.00	\$498.287.00
8.38	SURTIENDO E INSTALACION DE SISTEMA DE PUESTA A TIERRA PARA T- REGULADO, INCLUYE 3 VARILLAS Cu-Co 5/8X2.4M, 4 SOLDADURAS	Unidad	1.00	\$1.846.750.00	\$1.846.750.00

	COBRE, 3 CAJAS INSPECCION 30X30CM, 32CM CABLE COBRE 2/0 DESNUDO.				
8.38	SUMINISTRO E INSTALACION LPS 2VA MUNDIASICA PARA TABLERO REGULADO 100% DE AUTONOMIA.	Unidad	100	\$752.927,00	\$752.927,00
8.40	SUMINISTRO E INSTALACION GABINETE RACK SEGUN ESPECIFICACIONES, APANTALLAMIENTO.	Unidad	100	\$293.472,00	\$293.472,00
8.41	PUNTA CAPTURA EN ALUMINIO 10 MTS.	Unidad	4,00	\$170.033,00	\$680.132,00
8.42	PUNTA CAPTURA EN ALUMINIO 0,8 MTS.	Unidad	8,00	\$97.808,00	\$785.940,00
8.43	GRAPA EN T CABLE ALUMINIO 8MM	Unidad	8,00	\$12.987,00	\$808.927,00
8.44	GRAPA METALICA DE PARA APANTALLAMIENTO.	Unidad	5,00	\$18.358,00	\$827.285,00
8.45	SUMINISTRO E INSTALACION CABLE ALUMINIO ENM PARA ANILLO SUPERIOR Y BAJANTES, INCLUYE SOPORTE DE FIJACION.	Metro Lineal	100,00	\$7.205,00	\$834.490,00
8.46	SUMINISTRO E INSTALACION DUCTO PARA BAJANTES TUBERIA PVC 1"	Unidad	5,00	\$41.487,00	\$875.977,00
8.47	SUMINISTRO E INSTALACION CABLE TN COBRE 2/0 PARA ANILLO PERIMETRAL.	Metro Lineal	60,00	\$22.873,00	\$908.850,00
8.48	CAJA DE INSPECCION 30X30 CM CON VARIETA DE COBRE 5/8"X2,4MTS. INCLUYE SQUADURA CABLE - VARILLA.	Unidad	8,00	\$341.690,00	\$1.250.540,00
	SUMINISTRO E INSTALACIONES LUMINARIAS				
8.50	SUMINISTRO E INSTALACION LUMINARIA DE ENERGIA LED 2X3,5W	Unidad	15,00	\$107.443,00	\$1.617.957,00
8.51	SUMINISTRO E INSTALACION SEÑALIZACION DE EMERGENCIA.	Unidad	4,00	\$104.945,00	\$1.722.902,00
8.52	SUMINISTRO E INSTALACION PANEL LED REDONDO REDONDA.	Unidad	27,00	\$89.609,00	\$1.812.511,00
8.53	SUMINISTRO E INSTALACION LUMINARIA EN APILAJE PARA TACHADA.	Unidad	15,00	\$14.338,00	\$1.826.849,00
	ITEMS NO PREVISTOS				
8.54	SUMINISTRO INSTALACION DE SALIDA TIPO PARA GAUCHA (INCLUYE CABLE NO ZINCADO, Y PROTECCION DIFERENCIAL DE 40 AMP A 10 MILISEGUNDOS RANDEJA PORTACABLE TIPO ESCALERA CON DIMENSIONES 20X4" INCLUYE ACCESORIOS DE FIJACION ISOPRITE TIPO COGANTE, ACOPLE INDIVIDUAL Y ORGANIZACION)	Unidad	2,00	\$195.000,00	\$2.021.849,00
8.55	ORGANIZACION VERTICAL PARA RACK ABERRIO, TIPO DUCTO DOBLE DE 60 X 34 MM, ALTURA DE 1,0M INCLUYE TODOS LOS ACCESORIOS NECESARIOS, PARA ASIGURAR LOS RANOS DE ELEVACION.	Metro Lineal	8,00	\$88.000,00	\$2.109.849,00
8.56	SUMINISTRO E INSTALACION DE MANTENIDA PARA RACK HORIZONTAL, ALTURA DE 8 SALIDAS ELECTRICAS FRONTALES 15V-15A.	Unidad	1,00	\$184.700,00	\$2.294.549,00
8.58	MARCAJON DEL SISTEMA CATEGORIA BA	Unidad	33,00	\$1.800,00	\$2.306.549,00
8.59	SWITCH CAPA 3 DE CONFORMACION PVA DE 1 RU, SWITCHING CAPACITY DE 80 Gbps, NON-BLOCKING, THROUGHPUT MÍNIMO DE 70 Mpps, MÍNIMO 24 PUERTOS 10/100/1000 RJ45, MÍNIMO 4 SLOTS SIP COMBO, STACK BACKPLANE DE 48 Gbps APARTAMENTO MÍNIMO 4 SWITCHES POR HARDWARE, MÍNIMO 4094 VLANs (3000 MANS, 250,000 HORAS MTBF, VLAN TAG, IEEE802.3AC, PORT FORWARDING ESTÁTICO Y DINÁMICO (JUSTA E TRUENOS DE 8 PUERTOS E/0).	Unidad	1,00	\$2.091.330,00	\$4.397.879,00
8.60	UNIDAD DE FOMADO VENTILACION DE 1 RU PARA MONTAJE EN RACK CON 1 VENTILADORES, 60W-60W.	Unidad	1,00	\$180.044,00	\$4.577.923,00
8.61	SUMINISTRO INSTALACION DE JACKS DE COMUNICACION.	Unidad	35,00	\$78.459,00	\$4.656.382,00
8.62	SUMINISTRO, INSTALACION Y PUESTA EN FUNCIONAMIENTO DE PATCHPANEL 24 PUERTOS CATEGORIA BA (INCLUYE TODOS LOS ACCESORIOS NECESARIOS: MANDILADO Y CONEXIONES).	Unidad	1,00	\$148.540,00	\$4.804.922,00
8.63	PATCH CORDO CATEGORIA BA, 4 PARES TIPO U/UTP 23 AWG.	Metro Lineal	18,00	\$19.888,00	\$5.024.810,00
8.64	SUMINISTRO E INSTALACION PANEL LED 45W REDONDO CM INCLUYE MARCA EN ALUMINIO.	Unidad	49,00	\$10.382,00	\$5.128.192,00
					SUBTOTAL GRUPO
					\$68.252.022,00
9.00	PINTURA.				
9.01	ESTUCO Y UNDO TRES MANOS EN MUROS.	Metro Cuadrado	607,46	\$104,220	\$63,363,272
9.02	FRISO Y ORATAJONES EN ESTUCO.	Metro Lineal	42,68	\$5,867,00	\$2,503,615,78
9.03	FACHADA EN GRANIPLAS.	Metro Cuadrado	200,00	\$21,388,00	\$4,277,600,00
					SUBTOTAL GRUPO
					\$19,884,767,88
10.00	ENCHAPES.				
10.01	SUMINISTRO E INSTALACION DE ENCHAPE EN CERAMICA PAREO 75*35	Metro Cuadrado	97,55	\$48,474,00	\$4,527,778,30
10.02	SUMINISTRO E INSTALACION DE ENCHAPE EN CERAMICA PISO 33*33	Metro Cuadrado	17,45	\$48,575,00	\$847,633,75
10.03	SUMINISTRO E INSTALACION REJILLAS DE PRO SOSCHI 2" ALUMINIO.	Unidad	8,00	\$7,414,00	\$908,554,00
10.04	REJILLAS EN ALUMINIO "WINGS" NL	Metro Lineal	44,00	\$7,766,00	\$916,320,00
10.05	SUMINISTRO E INSTALACION DE ENCHAPE IMITACION PIEDRA.	Metro Cuadrado	45,00	\$55,000,00	\$2,480,500,00
	ITEMS NO PREVISTOS				
10.08	LOSETA PREFABRICA A-40	Metro Cuadrado	43,92	\$60,208,00	\$2,540,728,00
					SUBTOTAL GRUPO
					\$11,874,834,01
11.00	PISES				
11.01	ALISTADO PENDIENTADO E IMPERMEABILIZADO E=0,04 MTS - 13	Metro Cuadrado	17,45	\$29,749,00	\$516,720,16
11.02	ALISTADO PISO E= 0,04 MTS - 15	Metro Cuadrado	247,45	\$23,892,00	\$5,899,867,15
11.03	BUCA PUERTA EN GRANITO PULIDO	Metro Lineal	18,00	\$57,574,00	\$920,284,00
11.04	PISO ESCALERA GRANITO	Metro Lineal	38,57	\$104,267,00	\$4,024,551,28
11.05	SUMINISTRO E INSTALACION DE BALDOSIN DE GRANITO No. 5 0,50*0,30*0,017 MTS BIG BRATAJON PH.	Metro Cuadrado	18,03	\$73,890,00	\$14,668,04,03
11.06	PURDA, DESTORNILADA Y BRILLADA DE PISO EN BALDOSIN.	Metro Cuadrado	159,03	\$15,527,00	\$2,503,891,51
11.07	MEDICACION EN GRANITO PULIDO CON ORATAJONES EN PVC INCLUYE DESTORNILADO PULIDA Y BRILLADA.	Metro Lineal	130,00	\$58,720,00	\$3,965,720,00
11.08	SUMINISTRO E INSTALACION DE GUARDASCOBA BALDOSIN.	Metro Lineal	150,02	\$33,565,00	\$5,005,421,30
					SUBTOTAL GRUPO
					\$48,817,867,73

12.05	CONCRETA				
12.05	SUMINISTRO E INSTALACION COBERTA EN TAJA FIBROCEMENTO NUMERO 8.	Metro Cuadrado	109,98	\$40,484.00	\$4,378,554.72
12.06	SUMINISTRO E INSTALACION CABALLETE ENDUADO ASBESTO CEMENTO.	Metro Lineal	4.00	\$44,245.00	\$172,380.00
12.07	SUMINISTRO E INSTALACION DE ESTRUCTURA METALICA P/TEJA FIBROCEMENTO.	Metro Lineal	19,45	\$84,270.00	\$1,675,804.00
12.08	SUMINISTRO E INSTALACION COBERTA TANBA PORCACIONADO Cal 6 Pm.	Metro Cuadrado	8,60	\$88,450.00	\$1,533,670.00
12.09	SUMINISTRO E INSTALACION FLANCO EN LAMINA.	Metro Lineal	70,57	\$30,483.00	\$7,150,368.38
12.10	SUMINISTRO E INSTALACION DE ESTRUCTURA METALICA PARA COBERTA EN POLICARBONATO.	Metro Cuadrado	11,60	\$188,028.00	\$1,852,332.00
				SUBTOTAL GRUPO	\$29,201,957.08
13.00	CELO RASO				
13.01	SUMINISTRO E INSTALACION CELO RASO EN PVC ESPESOR 10mm. INCLUYE ESTRUCTURA, RENATES Y CLAVADITOS DE INSPECCION.	Metro Cuadrado	184,48	\$77,888.00	\$1,028,255.52
13.02	RELOCACION MURO - CELO RASO EN PVC.	Metro Lineal	83,38	\$14,850.00	\$1,221,517.00
				SUBTOTAL GRUPO	\$85,600,772.52
14.00	CARPINTERIA MADERA				
14.01	PUERTA DE 2'20 X 1'80. HOJA EN MADERA ENTANBORADA + PINTURA DIFUSA EN OBRAS. CON CERRADURA DE MANUJA BUNALOCK GRUADA MATE.	Metro Cuadrado	1,84	\$47,574.00	\$762,744.00
14.02	PUERTA DE 2'20 X 1'80. HOJA EN MADERA ENTANBORADA + PINTURA DIFUSA EN OBRAS CON CERRADURA DE MANUJA BUNALOCK GRUADA MATE.	Metro Cuadrado	8,28	\$448,810.00	\$3,768,974.00
				SUBTOTAL GRUPO	\$4,485,208.00
15.00	CARPINTERIA METALICA				
15.01	PUERTA DE ACCESO EN ALUMINIO PERFILES 1 1/2" X 1 1/2"	Metro Cuadrado	26,87	\$787,473.00	\$7,852,748.51
15.02	VENTANA EN ALUMINIO CORREDIZA	Metro Cuadrado	45,34	\$715,454.00	\$2,768,684.38
15.04	DIVISORES PARA BARROS EN ALUMINIO Y ACRILICO 0.05 MM.	Metro Cuadrado	5,60	\$190,084.00	\$1,084,582.48
	ITEMS NO PREVISTOS				
15.05	SUMINISTRO E INSTALACION MARCO EN LAMINA A-0.80 MTS C/4 18 INC. ANTICORROSION	Unidad	5,00	\$139,070.00	\$688,350.00
				SUBTOTAL GRUPO	\$9,300,366.27
16.00	ACERO INOXIDABLE				
16.02	BARRAS EN ACERO INOXIDABLE PARA ESCALERA	Metro Lineal	7,80	\$489,362.00	\$3,807,073.60
				SUBTOTAL GRUPO	\$3,807,073.60
17.00	APARATOS SANITARIOS				
17.01	SUMINISTRO E INSTALACION COMO SENSACION LAVAMANOS, SANITARIO, CUBIERTA E INCRUSTACIONES	Unidad	6,00	\$325,218.00	\$1,851,308.00
	ITEMS NO PREVISTOS				
17.02	SUMINISTRO E INSTALACION LAVAMANOS SIBERPIPER COLOR BLANCO PVC, CERFERA	Unidad	5,00	\$70,550.00	\$1,052,765.00
17.03	SUMINISTRO E INSTALACION PUERTA ACERO INOXIDABLE INC. CERFERA	Unidad	5,00	\$20,867.00	\$1,054,380.00
				SUBTOTAL GRUPO	\$4,068,373.00
18.00	VIDRIOS Y CERRADURAS				
18.01	VIDRIO 6 MM	Metro Cuadrado	51,34	\$49,478.00	\$2,232,057.84
18.02	ESPEJO 4 MM SIN BISEL	Metro Cuadrado	7,16	\$88,580.00	\$1,481,132.80
18.03	CERRADURA ENTRADA BORLE DILINDRO	Unidad	0,00	\$90,269.00	\$994,050.00
	ITEMS NO PREVISTOS				
18.04	SUMINISTRO E INSTALACION PUERTA EN VIDRIO TEMPLEADO DE 10 MM Y HERRAJES EN ACERO INOX	Metro Cuadrado	3,20	\$700,000.00	\$2,380,000.00
				SUBTOTAL GRUPO	\$5,584,248.04
19.00	EXTERIORES				
19.02	ASFO GENERAL ENTREGA	Metro Cuadrado	220,00	\$4,540.00	\$398,860.00
				SUBTOTAL GRUPO	\$398,860.00
20.00	CAPITULO NO PREVISTO PARTICIPACIONES				
20.01	CERTIFICACION REDE Y RETEAP	Unidad	1,00	\$6,000.00	\$6,000,000.00
20.02	CERTIFICACION DE PUNTOS DE CAJILLADO. Categoria BA	Unidad	1,00	\$1,350,000.00	\$1,350,000.00
				SUBTOTAL GRUPO	\$7,350,000.00
	VALOR TOTAL COSTOS DIRECTOS				\$464,789,748.28
	VALOR TOTAL SERVICIOS				\$7,350,000.00
	VALOR TOTAL COSTOS OBRA				\$457,439,748.28
	ADMINISTRACION 22%				\$100,636,744.84
	IMPUESTOS 3%				\$83,773,192.45
	UTILIDAD 5%				\$22,871,987.42
	VALOR TOTAL				\$664,721,673.00

8. Que mediante oficio allegado a la Subsecretaría de Compras Públicas y Gestión Contractual, el Ingeniero HELMER HERRERA RIVERA, Secretario de Infraestructura Pública y Movilidad, y Supervisor del Contrato, solicita se realice Tramite de inclusión de nuevos ítems y modificación al Contrato No.

20

0251 de 2018, sustentado en: "... debido a que se requiere ejecutar actividades no previstas en el contrato inicial que son necesarias en esta obra, la inclusión de nuevos ítems no generan aumento en el valor total del contrato de obra en mención. Para lo cual se anexa acta técnica de fijación de precios no previstos e inclusión de nuevos ítems". Por lo anterior, las partes acuerdan suscribir el Modificadorio No. 03 al Contrato de obra No. 0251 de 2018, el cual se rige en especial por las siguientes cláusulas: **CLÁUSULA PRIMERA:** Modificar la descripción técnica que corresponde al presupuesto del contrato No. 0251 de 2018, la cual quedará así:

Nº	DESCRIPCIÓN	UN	CANT.	V/UNITARIO	V/TOTAL
1.00	PRELIMINARES				
1.01	LOCALIZACIÓN Y REPARTIDO DE LA REDUCCIÓN DE OBRA	Metro Cuadrado	220.00	\$4.072.00	\$905.040.00
1.02	CRANEO EN VERA ROLIVA Y LUNA H=450 M. DISTANCIA ENTRE POSTES 2 H	Metro Lineal	40.93	\$38.796.00	\$1.544.437.65
1.03	DESCAPOTE MANUAL Y RETIRO (DISTANCIA DE 1 KM A 5 KM)	Metro Cuadrado	220.00	\$8.053.00	\$1.772.260.00
				SUBTOTAL GRUPO	\$4.220.737.65
2.00	CONCRECIÓN				
2.01	EXCAVACION MANUAL EN MATERIAL COMÚN (INCLUYE RETIRO)	Metro Cúbico	228.85	\$57.274.00	\$13.117.058.30
2.02	SOLADO CONCRETO ESPESOR E=0.07 MTS (4 MPa (2000 PSI)	Metro Cuadrado	85.05	\$38.681.00	\$3.282.670.78
2.03	CONCRETO DE ZAPATAS 21 MPa - (3000 PSI)	Metro Cúbico	10.82	\$854.598.00	\$9.254.044.58
2.04	CONCRETO VIGA DE ARMAR 21 MPa - (3000 PSI) EN RECTANGULAR	Metro Cúbico	18.28	\$670.389.00	\$12.364.853.32
2.05	RELLENO EN RECIBO COMÚN COMPACTADO PLANCHA VIBRADERA INCLUYE ACABADO LISO DE 5 CM	Metro Cúbico	73.22	\$64.814.00	\$4.755.488.68
2.06	SUMINISTRO FIBRADA Y ARMAR DE ACERO BUDO 420 MPa	Kilogramo	8535.37	\$3.586.00	\$30.598.544.22
2.07	LOSACADA CONCRETO CONCRETO 21 MPa - (3000 PSI) H=10 CM	Metro Cuadrado	248.93	\$70.059.00	\$17.471.898.87
	ÍTEM NO PREMIADO				
2.08	CONCRETO CICLOPEO 7 MPa (3000 PSI) RELACION BUC/40P	Metro Cúbico	30.31	\$392.408.00	\$11.985.658.77
				SUBTOTAL GRUPO	\$804.343.626.43
3.00	ESTRUCTURAS				
3.01	COLUMNAS EN CONCRETO 21 MPa (3000 PSI) ALTURA MAYOR A 3 mts	Metro Cúbico	10.31	\$1.077.057.00	\$11.086.872.78
3.02	CONSTRUCCION DE VIGA CANAL EN CONCRETO IMPERMEABILIZADO 21 MPa - (3000 PSI)	Metro Cúbico	3.97	\$1.088.883.00	\$4.324.171.21
3.03	ESCALERAS HACIA 2º NPA - (3000 PSI)	Metro Cúbico	1.84	\$1.139.282.00	\$2.095.558.88
3.04	PLACA ENTREPISO ALIGRADO CASETON DE LONA E=0.30 mts. 28 MPa - (4000 PSI)	Metro Cuadrado	65.89	\$233.383.00	\$15.355.285.40
3.05	REFUERZO MALLA ELECTRICOBUCADA H=257	Kilogramo	457.21	\$3.950.00	\$1.808.035.16
3.06	VIGA ASHA 21 MPa - (3000 PSI)	Metro Cúbico	28.01	\$982.320.00	\$27.614.882.21
3.07	COLUMETA EN CONCRETO (5.05 (2000 PSI) INC ROTURIZO	Metro Lineal	156.10	\$42.499.00	\$6.639.083.90
	ÍTEM NO PREMIADO				
3.09	PLACA HACIA 2º NPA - (3000 PSI) E=0.25 MTS	Metro Cuadrado	10.69	\$182.688.00	\$1.956.088.00
				SUBTOTAL GRUPO	\$70.280.008.64
4.00	MAMPUESTA				
4.01	DOBLES EN CONCRETO DE 1000 cms. 175 MPa - (2500 PSI) INC. REFUERZO	Metro Lineal	83.77	\$30.705.00	\$2.558.805.55
4.02	MISIONES EN CONCRETO A=8x0 mts. 175 MPa - (2500 PSI) INC. REFUERZO	Metro Cuadrado	4.85	\$116.938.00	\$574.738.85
4.03	MURO TERCIO CONUN E=0.12 mts.	Metro Cuadrado	12.86	\$45.140.00	\$580.384.40
	ÍTEM NO PREMIADO				
4.05	MURO EN BLOQUE 1P4	Metro Cuadrado	349.43	\$34.668.00	\$12.119.341.88
4.06	MURO TERCIO CONUN E=0.25 mts	Metro Cuadrado	58.38	\$88.470.00	\$5.161.369.78
4.07	ACABADO MURON EN GRANITO PULIDO	Metro Cuadrado	0.20	\$282.387.00	\$56.477.40
4.08	MURO CARA DOBLE EN ETERRADO 10 MP	Metro Cuadrado	10.20	\$178.878.00	\$1.825.454.60
				SUBTOTAL GRUPO	\$28.833.338.88
5.00	PARETES				
5.01	FILIS Y DIBATACIONES EN PARETES	Metro Lineal	681.48	\$7.378.00	\$5.030.658.98
5.02	PARETE IMPERMEABILIZADA E3	Metro Cuadrado	39.05	\$21.778.00	\$850.615.65
5.03	PARETE LISO CALITAS L4	Metro Cuadrado	88.80	\$78.653.00	\$6.981.377.40
5.04	PARETE LISO MURDS L4	Metro Cuadrado	722.8	\$18.273.00	\$13.198.395.14
				SUBTOTAL GRUPO	\$25.599.465.15
6.00	INSTALACIONES HIDRAULICAS				
6.01	CONEXIONES DOMICILIARIAS PVC P. INCLUYE CAJA Y HIDROBO	Unidad	1.00	\$277.338.00	\$277.338.00
6.02	SUMINISTRO E INSTALACION TAMBOR ELEVADO PVC 1000 LITS. INC. ACCESORIOS.	Unidad	2.00	\$112.720.00	\$225.440.00
6.03	SUMINISTRO E INSTALACION TUBERIA PVC D= 3/4" RDE 21 ELL	Metro Lineal	24.50	\$5.555.00	\$136.897.50
6.04	SUMINISTRO E INSTALACION DE RED SUMINISTRO PVC P RDE 13.5	Metro Lineal	21.45	\$14.221.00	\$305.040.45
6.05	SUMINISTRO E INSTALACION TUBERIA PVC PRESION D=1" RDE 13.5	Metro Lineal	43.85	\$8.791.00	\$381.558.45
6.06	PUNTO HIDRAULICO 1/2"	Unidad	25.00	\$73.582.00	\$1.839.550.00
6.07	SUMINISTRO E INSTALACION REGISTRO DE BOLA D= 3/4" TPO UPLAND	Unidad	13.00	\$18.163.00	\$236.119.00
				SUBTOTAL GRUPO	\$4.180.938.49

7.00	INSTALACIONES SANITARIAS				
7.01	CAJAS DE INSPECCION DE BOMBEO O EN LADRILLO	Unidad	8.00	\$372,086.00	\$2,976,528.00
7.02	SUMINISTRO E INSTALACION TUBERIA PVC SANITARIA D=2"	Metro lineal	25.78	\$175,992.00	\$4,444,725.76
7.03	SUMINISTRO E INSTALACION TUBERIA PVC SANITARIA D=3"	Metro lineal	70.50	\$22,786.00	\$1,603,765.60
7.04	SUMINISTRO E INSTALACION TUBERIA PVC SANITARIA D=4"	Metro lineal	87.50	\$42,730.00	\$3,508,054.74
7.05	REVENTILADERO PVC 2"	Metro lineal	16.00	\$72,958.00	\$1,167,328.00
7.06	SUMINISTRO E INSTALACION DE ACCESORIOS DE ENTE PVC 1/2"	Unidad	80.00	\$37,483.00	\$2,998,640.00
7.07	SUMINISTRO E INSTALACION DE BAJANTE DE AGUA LIEVIA PVC 4"	Metro lineal	8.70	\$37,709.00	\$328,795.80
7.08	SALIDA SANITARIA PVC 2"	Unidad	15.00	\$40,628.00	\$609,420.00
7.09	SALIDA SANITARIA PVC 4"	Unidad	6.00	\$73,905.00	\$443,430.00
					SUBTOTAL GRUPO
					\$9,321,057.40
8.00	INSTALACIONES ELECTRICAS				
	SALIDAS DE NOMINACION				
8.01	SALIDA NOMINACION PANEL LED 45.5W MODULO CM, CABLE Cu 2No.12 + 1No.12T, INCLUYE TUBO ENI, CAJAS METALICAS GALVANIZADAS, FESDE, TABLEROS DE DISTRIBUCION TODOS LOS ACCESORIOS PARA SU INSTALACION.	Unidad	50.00	\$57,152.00	\$2,857,600.00
8.02	SALIDA NOMINACION DE EMERGENCIA LED 273.5 W, CABLE Cu 2No.12 + 1No.12T, INCLUYE TUBO ENI, CAJAS METALICAS GALVANIZADAS, DESDE TABLEROS DE DISTRIBUCION TODOS LOS ACCESORIOS PARA SU INSTALACION.	Unidad	5.00	\$86,160.00	\$430,800.00
8.04	SALIDA NOMINACION PANEL LED DIMEN. REDONDA, CABLE Cu 2No.12 + 1No.12T, INCLUYE TUBO ENI, CAJAS METALICAS GALVANIZADAS, DESDE TABLEROS DE DISTRIBUCION TODOS LOS ACCESORIOS PARA SU INSTALACION.	Unidad	26.00	\$58,548.00	\$2,017,764.00
8.05	SALIDA NOMINACION APLOQUE FACHADA, CABLE Cu 2No.12 + 1No.12T, INCLUYE TUBO ENI, CAJAS METALICAS GALVANIZADAS, ACCESORIOS PARA SU INSTALACION.	Unidad	8.00	\$8,755.00	\$69,940.00
8.06	SALIDA INTERRUPTOR SENCILLO	Unidad	44.00	\$38,263.00	\$1,683,692.00
8.07	SALIDA INTERRUPTOR DOBLE	Unidad	7.00	\$72,846.00	\$509,922.00
8.08	SALIDA INTERRUPTOR TRIPLE	Unidad	1.00	\$22,287.00	\$22,287.00
8.09	SALIDA INTERRUPTOR SENCILLO CONTINUABLE	Unidad	1.00	\$1,754.00	\$1,754.00
8.10	SALIDA INTERRUPTOR DOBLE CONTINUABLE	Unidad	1.00	\$24,006.00	\$24,006.00
8.11	SALIDA AVISO LUMINOSO EN FACHADA, CABLE Cu 2No.12 + 1No.12T, INCLUYE TUBO ENI, CAJAS METALICAS GALVANIZADAS.	Unidad	1.00	\$108,497.00	\$108,497.00
	SALIDAS TONAS				
8.12	SALIDA TONA MONOFASICA CON POLO A TIERRA EN MURO O PISO, CABLE Cu 2No.17 + 1No.12T INCLUYE TUBO PVC, CAJAS METALICAS GALVANIZADAS NEMA, DESDE TABLEROS DE DISTRIBUCION TODOS LOS ACCESORIOS PARA SU INSTALACION.	Unidad	50.00	\$51,302.00	\$2,765,100.00
8.13	SALIDA TONA MONOFASICA CON POLO A TIERRA COMPRESOR ODOMOTRIZ, CABLE Cu 2No.10 + 1No.12T, INCLUYE TUBO ENT 3/4", CAJAS METALICAS GALVANIZADAS, DESDE TABLEROS DE DISTRIBUCION TODOS LOS ACCESORIOS PARA SU INSTALACION.	Unidad	7.00	\$105,303.00	\$737,121.00
8.14	SALIDA TONA MONOFASICA CON POLO A TIERRA Y PROTECCION EFICI, CABLE Cu 2No.12 + 1 No.12T, INCLUYE TUBO PVC, CAJAS METALICAS GALVANIZADAS NEMA, DESDE TABLEROS DE DISTRIBUCION TODOS LOS ACCESORIOS PARA SU INSTALACION.	Unidad	16.00	\$87,180.00	\$1,394,880.00
8.15	SALIDA TONA MONOFASICA CON POLO A TIERRA COLOR NARANJA RED REGULADA EN MURO O PISO, CABLE Cu 2No.12+1No.12T, INCLUYE TUBO PVC, CAJAS METALICAS GALVANIZADAS, DESDE TABLEROS DE DISTRIBUCION TODOS LOS ACCESORIOS PARA SU INSTALACION.	Unidad	8.00	\$77,224.00	\$617,792.00
8.16	SALIDA TONA MONOFASICA CON POLO A TIERRA COLOR ROJA TIPO HOSPITALARIA, CABLE Cu 2No.17+1No.12T, INCLUYE TUBO ENI, CAJAS METALICAS GALVANIZADAS, DESDE TABLEROS DE DISTRIBUCION TODOS LOS ACCESORIOS PARA SU INSTALACION.	Unidad	17.00	\$58,139.00	\$988,363.00
	SALIDAS COMUNICACIONES				
8.17	SALIDA VOZ EN MURO O PISO, INCLUYE TUBERIA ENT 3/4", CABLE UTP CAT 6A, CAJAS, FACEPLATE DOBLE Y JACK RJ45.	Unidad	5.00	\$27,104.00	\$135,520.00
8.18	SALIDA DATOS EN TECHO CAT 6A, INCLUYE TUBERIA ENT 3/4", CABLE UTP, CAJAS, FACEPLATE DOBLE Y JACK RJ45.	Unidad	13.00	\$77,032.00	\$997,088.00
8.19	SALIDA CCTV, INCLUYE TUBERIA ENT 3/4", CABLE COAXIAL CAJAS TONA TV.	Unidad	2.00	\$176,188.00	\$352,376.00
8.20	SALIDA SONIDO, INCLUYE TUBERIA ENT 3/4", CABLE POTARIZADO SERVIDO 2X (HANG), CAJAS, TAPA.	Unidad	11.00	\$169,016.00	\$1,749,168.00
8.21	CAJA DE TRES COMPARTIMENTOS PARA TV, TEL. SONIDO. DE 60 X 15 CM METALICA.	Unidad	1.00	\$34,456.00	\$34,456.00
	ACOMETRIAS				
8.22	ACOMETRIA EN 200-100-100T ANO Cu 1q1 1/2" ENT, ACOM. TABLERO NORMAL.	Metro lineal	6.00	\$34,377.00	\$206,262.00
8.23	ACOMETRIA EN 100-100-100T ANO Cu 1q3/4" ENT, ACOM. TABLERO REGULADO.	Metro lineal	10.00	\$26,005.00	\$260,050.00
8.24	ACOMETRIA EN 200-100-100T ANO Cu 1q3/4" ENT, ACOM. DE TSD A TABLERO TRANSFERENCIA - T - EMERGENCIA.	Metro lineal	19.00	\$33,720.00	\$640,680.00
8.25	ACOMETRIA DE 200-100-100T ANO Cu 1q3/4" ENT, ACOM. DE PLANTA ELECTRICA A TABLERO TRANSFERENCIA.	Metro lineal	5.00	\$33,720.00	\$168,600.00
8.26	ACOMETRIA EN 200-100 ANO Cu 1q2", ACUM. AREA PRINCIPAL DESDE POSTE A MEDIO DE ENERGIA, INCLUYE BAJANTE 2" INO CON CAPACITE.	Metro lineal	20.00	\$183,852.00	\$3,677,040.00

8.27	ADONTEIDA EN 232*122*1741 ANO Co 142" PVC, ACOM. SUBTERRANEA PRINCIPAL, DESDE MEDIDOR DE ENERGIA A TCO.	Metro Lineal	18.00	\$35.598.00	\$640.727.00
8.28	ADONTEIDA EN 2320*1220*17207 ANO Co 142" PVC, ACOM. TABLERO COCURETA.	Metro Lineal	18.00	\$35.597.00	\$640.670.00
8.29	SUMINISTRO E INSTALACION DE TABLERO GENERAL DE DISTRIBUCION DE 12 CIRCUITOS 2E-4R, CON ESPACIO PARA TOTALIZADOR. INCLUYE TOTALIZADOR DE 2200VA, BREAKERS ENCHUFABLES DE UNO DE 100SA, DOS DE 2200VA, UNO DE 2200VA.	Unidad	1.00	\$563.568.00	\$563.568.00
8.30	SUMINISTRO E INSTALACION DE UPS DE B.T. USO INSTALACIONES ELICITRICAS INTERMAS DE 400VA 3P.	Unidad	1.00	\$1408.831.00	\$1408.831.00
8.31	SUMINISTRO E INSTALACION DE CAJA MEDIDOR 66/ASICO. INCLUYE MEDIDOR 3E, 15(000) A ENERGIA ACTIVA. INCLUYE PROTECCION 2200VA.	Unidad	1.00	\$445.537.00	\$445.537.00
8.32	SUMINISTRO E INSTALACION DE SISTEMA DE PUESTA A TIERRA PARA MEDICION. INCLUYE VARILLA Co-Co 5/8*24IN. SOLDADURA. CAJA INSPECCION 30X30CM.	Unidad	1.00	\$385.558.00	\$385.558.00
8.33	SUMINISTRO E INSTALACION DE PLANTA ELECTRICA SKVA 220-120V. INCLUYE DESFIBRE Y DEMAS ELEMENTOS PARA SU FUNCIONAMIENTO.	Unidad	1.00	\$3285.447.00	\$3285.447.00
8.34	SUMINISTRO E INSTALACION DE TABLERO TRANSFERENCIA AUTOMATICA DE 30A/220V.	Unidad	1.00	\$5.988.207.00	\$5.988.207.00
8.35	SUMINISTRO E INSTALACION TABLERO REDUCIDO, 8 CIRCUITOS IE, CON ESPACIO PARA TOTALIZADOR 100VA 2 INTERRUPTORES 100A.	Unidad	1.00	\$170.274.00	\$170.274.00
8.36	SUMINISTRO E INSTALACION TABLERO NORMAL 24 CIRCUITOS 2E, CON TOTALIZADOR 2200VA, 4 INTERRUPTORES 100VA Y 3 DE 100SA.	Unidad	1.00	\$772.357.00	\$772.357.00
8.37	SUMINISTRO E INSTALACION TABLERO EMERGENCIA, 12 CIRCUITOS 2E, CON TOTALIZADOR 2200VA, 6 INTERRUPTORES 100SA.	Unidad	1.00	\$498.737.00	\$498.737.00
8.38	SUMINISTRO E INSTALACION DE SISTEMA DE PUESTA A TIERRA PARA TUBERIAS. INCLUYE 3 VARILLAS Co-Co 5/8*24IN, 4 SUDADORES COBRE, 3 CAJAS INSPECCION 30X30CM, 32.6M CABLE COBRE 2/0 DESNUDO.	Unidad	1.00	\$1818.758.00	\$1818.758.00
8.39	SUMINISTRO E INSTALACION UPS 2KVA MONOFASICA PARA TABLERO REDUCIDO 10 WATTS DE AUTONOMIA.	Unidad	1.00	\$752.827.00	\$752.827.00
8.40	SUMINISTRO E INSTALACION GABRIETE RACK SEGUN ESPECIFICACIONES.	Unidad	1.00	\$789.472.00	\$789.472.00
APARTALLAMIENTO					
8.41	PUNTA CAPTORA EN ALUMINIO 0.8 MTS.	Unidad	4.00	\$270.038.00	\$1080.152.00
8.42	PUNTA CAPTORA EN ALUMINIO 0.8 MTS.	Unidad	8.00	\$52.448.00	\$419.548.00
8.43	GRAPA EN CABLE ALUMINIO 6MM.	Unidad	8.00	\$13.637.00	\$109.096.00
8.44	GRAPA METALICA DE PARA APARTALLAMIENTO.	Unidad	5.00	\$23.351.00	\$116.755.00
8.45	SUMINISTRO E INSTALACION CABLE ALUMINIO 6MM PARA ANILLO SUPERIOR Y BAJANTES. INCLUYE SOPORTE DE FIJACION.	Metro Lineal	180.00	\$2.308.00	\$1205.090.00
8.46	SUMINISTRO E INSTALACION DUCTO PARA BAJANTES, TUBERIA PVC 1"	Unidad	5.00	\$41.437.00	\$207.185.00
8.47	SUMINISTRO E INSTALACION CABLE TW COBRE 2/0 PARA ANILLO PERIMETRAL.	Metro Lineal	60.00	\$22.979.00	\$1378.740.00
8.48	CAJA DE INSPECCION 30X30 CM CON VARILLA DE CUBRE 5/8" 12.4MTS. INCLUYE SOLDADURA CABLE - VARILLA.	Unidad	8.00	\$34,950.00	\$279.600.00
SUMINISTRO E INSTALACIONES LUMINARIAS					
8.50	SUMINISTRO E INSTALACION LUMINARIA DE ENERGIA LED 2X3.5W	Unidad	5.00	\$102.443.00	\$512.215.00
8.51	SUMINISTRO E INSTALACION SENALIZADOR DE EMERGENCIA.	Unidad	1.00	\$104.848.00	\$104.848.00
8.52	SUMINISTRO E INSTALACION PANEL LED RUBRO REDONDO.	Unidad	38.00	\$59,008.00	\$2244.304.00
8.53	SUMINISTRO E INSTALACION LUMINARIA EN APLICACION PARA FACHADA.	Unidad	8.00	\$14,338.00	\$114.704.00
ITEMS NO PREVIESTOS					
8.54	SUMINISTRO INSTALACION DE SALIDA NO PARA GUCHA (INCLUYE CABLE NO 220-12V, Y PROTECCION DIFERENCIAL DE 40 AMP A 10 MILSEGUNDOS)	Unidad	2.00	\$185,091.00	\$370.182.00
8.55	BANDEJA PORTACABLE TIPO ESCHEIRA CON DIMENSIONES 20X4" INCLUYE ACCESORIOS DE FIJACION (SOPORTE TIPO CONDANTE, ACOPLE INDIVIDUAL Y DEMARCAION)	Metro Lineal	13.00	\$58,083.00	\$755.079.00
8.56	INDICACION DEL SISTEMA CATEGORIA BA	Unidad	36.00	\$1,800.00	\$64,968.00
8.59	SWITCH CAPA 3 DE CONFIGURACION FLA DE 1 PUL SWITCHING CAPACITY DE 38 DOPS, NON-PROGNOSE, THROUGHPUT MINIMO DE 70 MPPS, MINIMO 24 PUERTOS 10/100/1000 RJ45, MINIMO 4 SLOTS SFP COMBO, STACK DASHBOARD DE 48 DOPS APLIAMENTO MINIMO 4 SWITCHES PER HARDWARE, MINIMO 4084 VLANs, IGMP RAES, 250 000 HORAS MTBF, VLAN TAG, REPERFORAC. PORT TRUNKING ESTANDY Y DINAMICO (HASTA 0 TRUNKS DE 8 PUERTOS E/10).	Unidad	1.00	\$2,183,330.00	\$2,183,330.00
8.61	SUMINISTRO INSTALACION DE JACS DE COMUNICACIONES.	Unidad	26.00	\$78,439.00	\$1,075,964.00
8.62	SUMINISTRO INSTALACION Y PUESTA EN FUNCIONAMIENTO DE PANTALLA 24 PUERTOS CATEGORIA GA (INCLUYE TODOS LOS ACCESORIOS NECESARIOS: MARCHALADO Y CONEXIONES).	Unidad	1.00	\$491,540.00	\$491,540.00
8.63	PANEL CORO CATEGORIA BA, 4 PARES TIPO 10/100 23 AWG.	Metro Lineal	18.00	\$18,066.00	\$325,548.00
8.64	SUMINISTRO E INSTALACION PANEL LED 45W 060000 CM INCLUYE MARCHO EN ALUMINIO.	Unidad	50.00	\$18,383.00	\$919,500.00
				SUBTOTAL GRUPO	\$68,866,133.00
9.00	PINTURA.				
9.01	ESTUCO Y VANO TRES MANOS EN MURIS.	Metro Cuadrado	607.41	\$10,142.00	\$6160.33227
9.02	FIELOS Y OLACIONES EN ESTUCO.	Metro Lineal	47.48	\$5,657.00	\$269,815.76
9.03	FACHADA EN BRANPLAS.	Metro Cuadrado	200.00	\$74,388.00	\$14,877,600.00
				SUBTOTAL GRUPO	\$13,837,748.98
9.00	ENCHAPES.				

11.01	SUMINISTRO E INSTALACION DE ENCHAPE EN CERAMICA PARILO 25"X35	Metro Cuadrado	85.18	\$48,474.00	\$4,428,890.00
11.02	SUMINISTRO E INSTALACION DE ENCHAPE EN CERAMICA PISO 33"X33	Metro Cuadrado	13.48	\$48,578.00	\$651,791.00
11.03	SUMINISTRO E INSTALACION DE JALISAS DE PISO SOSTO 2" ALUMINIO	Unidad	8.00	\$12,414.00	\$99,554.00
11.04	REINATE BISEL ALUMINIO "WINGS" HI	Metro Lineal	85.00	\$7,261.00	\$655,890.00
11.05	SUMINISTRO E INSTALACION DE ENCHAPE INMOCION PRODA	Metro Cuadrado	31.78	\$53,000.00	\$1,658,450.00
	ITEMS NO PREVISTOS				
11.06	LOSETA PREFABRICA A-40	Metro Cuadrado	39.21	\$9,703.00	\$7,911,964.69
					\$10,874,489.78
	PISOS				
11.07	ALISTADO PENDIENTE Y IMPERMEABILIZADO F=0.04 MTS - 12	Metro Cuadrado	13.48	\$29,749.00	\$401,018.57
11.02	ALISTADO PISO F=0.04 MTS - 15	Metro Cuadrado	739.72	\$23,097.00	\$17,048,488.34
11.03	BOCA PUERTA EN GRANITO PULIDO	Metro Lineal	12.84	\$57,824.00	\$739,608.16
11.04	PISO ESCALERA GRANITO	Metro Lineal	21.74	\$194,397.00	\$2,217,392.78
11.05	SUMINISTRO E INSTALACION DE BALDOSIN DE GRANITO No. 5 0.20"X0.20"X0.17 MTS INC ORLACION PVC.	Metro Cuadrado	194.59	\$73,669.00	\$14,263,158.89
11.06	PULIDA, DESTROBADA Y BRILLADA DE PISO EN BALDOSIN	Metro Cuadrado	194.59	\$8,577.00	\$3,077,609.78
11.07	MEJORARA EN GRANITO PULIDO CON ORLACIONES EN PVC INCLUYE DESTROBQUE PULIDA Y BRILLADA	Metro Lineal	128.69	\$8,700.00	\$6,958,079.38
11.08	SUMINISTRO E INSTALACION DE ORLACIONES EN BALDOSIN	Metro Lineal	157.07	\$33,585.00	\$5,270,378.80
	ITEMS NO PREVISTOS				
11.09	PISO GRANITO LAVADA DE RIO	Metro Cuadrado	8.00	\$9,824.00	\$49,762.74
					\$38,703,493.28
	12.00 CUBIERTA				
12.01	SUMINISTRO E INSTALACION CUBIERTA EN TEJA FIBROCEMENTO NUMERO 5	Metro Cuadrado	109.18	\$41,014.00	\$4,378,554.72
12.02	SUMINISTRO E INSTALACION SABAILET PAVIMENTO ASBESTO CEMENTO	Metro Lineal	4.00	\$44,245.00	\$177,380.00
12.07	SUMINISTRO E INSTALACION DE ESTRUCTURA METALICA PATEJA FIBROCEMENTO	Metro Lineal	119.45	\$164,720.00	\$19,675,604.00
12.03	SUMINISTRO E INSTALACION CUBIERTA LAMPA POUCARBOYATO Cal. B cm.	Metro Cuadrado	0.80	\$99,450.00	\$115,667.00
12.09	SUMINISTRO E INSTALACION FLANDE EN LAMINA	Metro Lineal	70.52	\$30,438.00	\$7,150,288.38
12.10	SUMINISTRO E INSTALACION DE ESTRUCTURA METALICA PARA CUBIERTA EN POUCARBOYATO	Metro Cuadrado	11.60	\$10,020.00	\$1,458,232.00
					\$28,391,057.00
	13.00 CIELO RASO				
13.01	SUMINISTRO E INSTALACION CIELO RASO EN PVC ESPESOR 0.7mm. INCLUYE ESTRUCTURA, PERNAS Y CLAPABOYAS DE INSPECCION	Metro Cuadrado	184.48	\$77,939.00	\$14,388,255.52
13.02	MEJORARA MIENTR - CIELO RASO EN PVC.	Metro Lineal	05.00	\$14,650.00	\$1,291,750.00
					\$15,780,005.52
	14.00 CARPINTERIA MADERA				
14.01	PUERTA DE 2.20 X 0.80. HOJA EN MADERA ENTAMBRADA -PINTURA DEFRENDA EN OBRA, CON CERRADURA DE MANILLO GERALDEX CROMADA MATE	Metro Cuadrado	7.93	\$112,524.00	\$3,510,985.32
	ITEMS NO PREVISTOS				
14.04	Suministro e instalacion de muebles tipo Inca sobre Capotas (Puertas)	Metro Cuadrado	9.0998	\$42221.00	\$3,887,85.52
					\$7,408,888.84
	15.00 CARPINTERIA METALICA				
15.01	PUERTA DE ACCESO EN ALUMINIO PERIL 1 1/2" X 1 1/2"	Metro Cuadrado	26.87	\$292,473.00	\$7,858,749.51
15.03	VENTANA EN ALUMINIO CORREDIZA	Metro Cuadrado	10.75	\$215,451.00	\$1,893,598.88
15.04	BIVISIONES PARA BANCOS EN ALUMINIO Y ACRILICO 0.65 MX.	Metro Cuadrado	5.20	\$180,014.00	\$988,540.88
	ITEMS NO PREVISTOS				
15.05	SUMINISTRO E INSTALACION MARCO EN LAMINA A=0.90 MTS CAL 18 INC. ANTICHEROSOS	Unidad	5.00	\$139,670.00	\$698,350.00
					\$10,239,209.21
	16.00 ACERO INOXIDABLE				
16.02	BARRERAS EN ACERO INOXIDABLE PARA ESCALERA	Metro Lineal	7.88	\$484,367.00	\$3,805,108.78
					\$3,805,108.78
	17.00 APARATOS SANITARIOS				
17.01	SUMINISTRO E INSTALACION COMBO SENSACION TAYAMANUS, SANITARIO, CRIETERIA E INCRUSTACIONES	Unidad	8.00	\$275,218.00	\$1,851,308.00
	ITEMS NO PREVISTOS				
17.02	SUMINISTRO E INSTALACION LAVAMANOS SOBREPORTE COLOR BLANCO INC. CRIETERIA	Unidad	5.00	\$21,551.00	\$1,057,755.00
17.03	SUMINISTRO E INSTALACION POCETA ACERO INOXIDABLE INC. CRIETERIA	Unidad	5.00	\$210,802.00	\$1,054,310.00
17.04	SUMINISTRO E INSTALACION CRUCHA SENSILLA	Unidad	7.00	\$45,710.00	\$91,400.00
					\$4,54,772.00
	18.00 VIDRIOS Y CERRADURAS				
18.01	VIDRIO 5 MM	Metro Cuadrado	45.92	\$43,476.00	\$7,059,893.52
18.02	ESPEJO 4 MM SIN BISEL	Metro Cuadrado	1.80	\$68,650.00	\$122,444.00
	ITEMS NO PREVISTOS				
18.04	SUMINISTRO E INSTALACION PUERTA EN VIDRIO TEMPLADO DE 10 MM Y HERRAJES EN ACERO INOX	Metro Cuadrado	3.03	\$700,980.00	\$2,121,010.00
18.05	SUMINISTRO DE CERRADURA EN PUERTAS	Unidad	13.00	\$38,482.00	\$500,008.00
18.00	SUMINISTRO E INSTALACION DE PAPEL FROSTEO PARA VIDRIO	Metro Cuadrado	20.45	\$31,380.00	\$75,563.85
					\$5,489,808.67

19.00	EXTERIORES				
19.02	ASEO GENERAL ENTREGA	Metro Cuadrado	270.00	\$4.540.00	\$998.000.00
				SUBTOTAL GRUPO	\$998.000.00
20.00	CAPÍTULO NO PREVISTO				
	CERTIFICACIONES				
20.01	CERTIFICACION REJE Y RCTRAJ	Unidad	1.00	\$6.000.000.00	\$6.000.000.00
20.02	CERTIFICACION DE PUNTOS DE CABLEADO, CATEGORIA SA	Unidad	1.00	\$1.350.000.00	\$1.350.000.00
				SUBTOTAL GRUPO	\$7.350.000.00
	VALOR TOTAL COSTOS DIRECTOS				\$484.789.748.72
	VALOR TOTAL SERVICIOS				\$7.350.000.00
	VALOR TOTAL COSTOS OBRA				\$457.439.748.72
	ADMINISTRACION	22%			\$100.636.744.72
	IMPUESTOS	3%			\$13.723.892.48
	UTILIDAD	5%			\$22.871.987.44
	VALOR TOTAL				\$807.827.673.80

CLAUSULA SEGUNDA: Las demás cláusulas continúan vigentes sin modificación o aclaración alguna.

Para constancia se firma en Paipa a los veinticinco (25) días del mes de junio de 2019.

LAURA CATHERINE RIVERA ECHENIQUE
 Subsecretaria de Compras Públicas y Gestión Contractual
 Delegada para la Contratación
 MUNICIPIO

CONSORCIO HOSPITALARIO AM
 R/L Héctor Mauricio Ochoa García
 CONTRATISTA



REPUBLICA DE COLOMBIA
DEPARTAMENTO DE BOYACA
MUNICIPIO DE PAIPA

ACTA TECNICA DE FIJACION DE PRECIOS NO PREVISTOS E INCLUSION DE NUEVOS ITEMS AL
CONTRATO 0251 DE 2018

FECHA PRESENTE ACTA	25 DE JUNIO DE 2019
OBJETO	* CONSTRUCCION DE LA NUEVA SEDE DEL HOSPITAL SAN VICENTE DE PAUL SEDE PUESTO DE SALUD DEL CORREGIMIENTO DE PALERMO – MUNICIPIO DE PAIPA , BOYACÁ *
PLAZO INICIAL	OCHO (8) MESES, CONTADOS A PARTIR DE LA FIRMA DEL ACTA DE INICIO.
VALOR INICIAL	\$ 522.117.489,00
VALOR ADICIONAL	\$ 79.904.184,00
VALOR TOTAL	\$ 602.021.673,00
FECHA ACTA DE INICIO	01 DE AGOSTO DE 2018
ACTA DE SUSPENSION #1	15 DE FEBRERO DE 2019
ACTA DE REINICIO #1	04 DE JUNIO DE 2019
FECHA DE TERMINACION	18 DE JULIO 2019

En las oficinas de la Alcaldía del Municipio de Paipa del Departamento de Boyacá se reunieron, HELMER HERRERA RIVERA secretario de Infraestructura Pública y Movilidad en calidad de supervisor, CÉSAR HERNANDO FIGUEROA BÁEZ en calidad de Interventor y HÉCTOR MAURICIO OCHOA GARCÍA como representante legal del CONSORCIO HOSPITALARIO AM, en calidad de Contratista de la obra, para suscribir el acta de Fijación de precios e inclusión de nuevos ítems en el contrato de obra N°0251 de 2018, previos los siguientes considerandos.

PRIMERO: Que mediante CONTRATO DE OBRA 0251 de 2018, el Contratista se obliga para con el Contratante a ejecutar por el sistema de precios unitarios, las obras necesarias para la CONSTRUCCION DE LA NUEVA SEDE DEL HOSPITAL SAN VICENTE DE PAUL SEDE PUESTO DE SALUD DEL CORREGIMIENTO DE PALERMO – MUNICIPIO DE PAIPA , BOYACÁ *

SEGUNDO: Que no existiendo dentro de los precios del contrato lo correspondiente a ítem de construcción se hace necesario, fijar el precio unitario correspondiente a los ítems que se relacionan.

TERCERO: Que estos nuevos ítems son necesarios para cumplir los objetivos del contrato de obra.

ACUERDAN:

PRIMERO: Fijar los siguientes precios unitarios los cuales se anexan.

SEGUNDO: Que los nuevos precios unitarios no modifican el valor del contrato inicial y dichos ítems se debieron incluir en el contrato debido a:

1. Que con el fin de brindar un seguridad y privacidad a cada uno de los consultorios y baños se ve la necesidad de instalar cerraduras de seguridad, además de que las cerraduras que se encuentran en el presupuesto inicial no cumplen la especificación para este tipo de puertas.
2. Que de acuerdo a requerimientos de privacidad y aislamiento en consultorio médico y de enfermería se ve la necesidad de construir muros divisorios en superboard en cada uno de estos consultorios.
3. Que, con el fin de adecuar el espacio inferior en los mesones, además de brindar una mejor presentación a los consultorios se plantea instalar puertas en cada uno de los mesones construidos.
4. Que debido a que en cada uno de los baños de las habitaciones se construyó un espacio para ducha se ve la necesidad de realizar la instalar una ducha sencilla a fin de proporcionar utilidad a dicha zona.

702

207



- 5. Que, con el fin de brindar mayor seguridad en entrada principal, brindado una superficie antideslizante se propone realizar la instalación de gravilla lavada en dicho acceso.
- 6. Que con el fin de demarcar cada uno de los consultorios y cuartos, además de brindar privacidad desde el interior, se propone instalar papel frosted para vidrios en puertas interiores, exteriores y en ventanas exteriores colindantes con la calle.

No.	ITEMS ADICIONALES NO PREVISTOS	UNID	VALOR UNITARIO
4.98	MURO CARA DOBLE EN ETEBOARD 10 MM	Metro cuadrado	\$ 126.023
11.09	PISO GRAVILLA LAVADA DE RIO	Metro cuadrado	\$ 61.824
14.04	SUMINISTRO E INSTALACIÓN DE MUEBLE TIPO LINOS CEDRO CAQUETA (PUERTAS)	Metro cuadrado	\$ 427.241
17.04	SUMINISTRO E INSTALACIÓN DUCHA SENCILLA	Unidad	\$ 45.700
18.05	SUMINISTRO DE CERRADURA EN PUERTAS	Unidad	\$ 38.462
18.06	SUMINISTRO E INSTALACION DE PAPEL FROSTED PARA VIDRIO	Metro cuadrado	\$ 34.991

Para constancia se firma por los que en ella intervinieron en Paipa, a los veinticinco (25) días del mes de junio de 2019.

CESAR HERNANDO FIGUEROA BAEZ
INTERVENTOR

HECTOR MAURICIO OCHOA GARCIA
RL/ CONSORCIO HOSPITALARIO AM
CONTRATISTA

HELMER HERRERA RIVERA
SUPERVISOR

ANÁLISIS DE PRECIOS UNITARIOS				
CONTRATO DE OBRA No 0251-2018		CONTRATISTA: CONSORCIO HOSPITALARIO AM		
ÍTEM	4,08	MURO CARA DOBLE EN ETERBOARD 10 MM	UND:	Metro Cuadrado
I. HERRAMIENTA - EQUIPOS				
DESCRIPCIÓN	UND	RENDIMIENTO	V/UNITARIO	V/TOTAL
Herramienta y Equipo Menor(% M.O)	%	0,0670	25,029	1,677
ANADAMIO TUBULAR	DIA	2,5000	2,000	5,000
PARAL B9 CAL 24	ML	2,0000	5,074,00	12,148
Valor Parcial				18,824,94
II. MATERIALES E INSUMOS				
DESCRIPCIÓN	UND	CANTIDAD	V/UNITARIO	V/TOTAL
CANAL B9 X 2,44 CAL 20	UND	0,2261	16516	3,734
CINTA MALLA	ML	0,1600	102,59	16
DILATACION PARA DRY WALL	ML	0,2041	3846,98	785
ETERCOAT HR Juntas invisibles	CUÑ	0,0800	116,435,34	9,315
ETERGLAS MF Masillado completo	CUÑ	0,0600	79,196,55	4,752
LAMINA SUPERBOARD DE 8 mm	UND	0,6900	45,711,39	31,541
LIJA	UND	0,2600	1,000,00	260
PERNO ALT.VEL. 1/4 X 2	UND	2,0000	182,69	365
PINTURA VINILO TIPO I	GL	0,0800	45,000,00	3,600
TIRO	UND	2,0000	307,76	616
TORNILLO AUTOPERFORANTE CON CABEZA EXTRAPLANA # 7 7/16	UND	50,0000	51,29	2,565
TORNILLO ETERBOARD 1" AVELLANANTE PUNTA DE BROCA SIN ALETA	UND	60,0000	410,34	24,620
Valor Parcial				82,169,13
III. MANO DE OBRA				
DESCRIPCIÓN	UND	RENDIMIENTO	V/UNITARIO	V/TOTAL
CUADRILLA AA	DIA	8,6326	216,065,00	25,029,00
Valor Parcial				25,029
IV. TRANSPORTE				
DESCRIPCIÓN	UND	RENDIMIENTO	V/UNITARIO	V/TOTAL
Valor Parcial				0
TOTAL COSTOS DIRECTOS				126,923

ANÁLISIS DE PRECIOS UNITARIOS					
CONTRATO DE OBRA No 0251-2018		CONTRATISTA: CONSORCIO HOSPITALARIO AM			
ÍTEM	14,04	Suministro e instalacion de mueble tipo linos cedro caqueta (Puertas)	UND:	Metro Cuadrado	
I. HERRAMIENTA - EQUIPOS					
DESCRIPCIÓN		UND	RENDIMIENTO	V/UNITARIO	V/TOTAL
Herramienta y Equipo Menor (% M.O.)		%	0,025	123.818,00	3.095,00
Valor Parcial				3.095,00	
II. MATERIALES E INSUMOS					
DESCRIPCIÓN		UND	CANTIDAD	V/UNITARIO	V/TOTAL
Madera cedro caqueta pieza		Und	0,90	240051,72	216.046,55
Pegante para madera		Kg	0,20	10230,41	2.046,08
Puntilla con y sin cabeza 1		Lb	0,15	3076,53	461,48
Tornillo madera 8*2		Und	4,56	69,25	315,78
Triplex pizano 9mm 2.44X1.22		Und	0,85	95833,56	81.458,53
Valor Parcial				300.328,00	
III. MANO DE OBRA					
DESCRIPCIÓN		UND	RENDIMIENTO	V/UNITARIO	V/TOTAL
Auxiliar de carpinterias 1(D)		hh	5,00	9114,11	45.570,55
Oficial carpinterias (D)		hh	5,00	15649,46	78.247,30
Valor Parcial				123.818,00	
IV. TRANSPORTE					
DESCRIPCIÓN		UND	RENDIMIENTO	V/UNITARIO	V/TOTAL
Valor Parcial				0,00	
TOTAL COSTOS DIRECTOS				427.241,00	

ANÁLISIS DE PRECIOS UNITARIOS				
CONTRATO DE OBRA No 0251-2018			CONTRATISTA: CONSORCIO HOSPITALARIO AM	
ÍTEM	18,05	SUMINISTRO DE CERRADURA EN PUERTAS	UND:	Unidad
I. HERRAMIENTA - EQUIPOS				
DESCRIPCIÓN	UND	RENDIMIENTO	V/UNITARIO	V/TOTAL
	%	1,10%	15,477	170
Valor Parcial				170,25
II. MATERIALES E INSUMOS				
DESCRIPCIÓN	UND	CANTIDAD	V/UNITARIO	V/TOTAL
CERRADURA PUERTA	UND	1,00	22815	22.815,00
Valor Parcial				22.815,00
III. MANO DE OBRA				
DESCRIPCIÓN	UND	RENDIMIENTO	V/UNITARIO	V/TOTAL
CUADRILLA ORN	DIA	23,6	365.911,00	15.477,00
Valor Parcial				15.477
IV. TRANSPORTE				
DESCRIPCIÓN	UND	RENDIMIENTO	V/UNITARIO	V/TOTAL
Valor Parcial				0
TOTAL COSTOS DIRECTOS				38.462

CONDICIONES ORIGINALES			MODIFICATORIO 3		
No.	DESCRIPCIÓN	UN	Cant.	V/UNITARIO	Valor total
1,00	PRELIMINARES				
1,01	LOCALIZACIÓN Y REPLANTEO OBRA ARQUITECTÓNICA	Metro Cuadrado	220,00	\$ 4.132,00	\$ 909.040,00
1,02	CERRAMIENTO EN VARA ROLIZA Y LONA 11=1.50 M. DISTANCIA ENTRE POSTES 2 M	Metro Lineal	40,33	\$ 38.295,00	\$ 1.544.437,35
1,03	DESCAPOTE MANUAL Y RETIRO (DISTANCIA DE 1 KM A 5 KM)	Metro Cuadrado	220,00	\$ 8.093,00	\$ 1.767.260,00
1,04	CAMPAMENTO DE OBRA	Unidad	0,00	\$ 1.418.041,00	\$ -
				SUBTOTAL GRUPO	\$ 4.220.737,35
2,00	CIMENTACION				
2,01	EXCAVACION MANUAL EN MAJERIAL COMUN (INCLUYE RETIRO)	Metro Cúbico	229,95	\$ 57.274,00	\$ 13.170.156,30
2,02	SOLADO CONCRETO ESPESOR E=0.07 MTS 14 Mpa (2000 PSI)	Metro Cuadrado	65,16	\$ 35.661,00	\$ 2.323.670,76
2,03	CONCRETO DE ZAPATAS 21 Mpa - (3000 PSI)	Metro Cúbico	10,82	\$ 654.908,00	\$ 7.086.101,56
2,04	CONCRETO VIGA DE AMARRE 21.1 Mpa SECCION RECTANGULAR	Metro Cúbico	13,29	\$ 670.308,00	\$ 8.908.393,32
2,05	RELLENO EN RECIBO COMUN COMPACTADO PLANCHA VIBRADORA INCLUYE ACARREO LIBRE DE 5 KM	Metro Cúbico	73,22	\$ 64.944,00	\$ 4.755.199,68
2,06	SUMINISTRO FIGURADA Y AMARRE DE ACERO 60000 PSI 420 Mpa	Kilogramo	11535,37	\$ 3.606,00	\$ 41.596.544,22
2,07	LOSA MACIZA CIMENTO CONCRETO 21 Mpa - 3000 PSI H=10 CM	Metro Cuadrado	216,93	\$ 70.059,00	\$ 15.197.898,87
	ITEMS NO PREVISTOS			\$ -	\$ -
2,08	CONCRETO CICLOPEO 21Mpa (3000 PSI) RELACIÓN 60C/10P	Metro Cúbico	30,34	\$ 392.408,00	\$ 11.905.658,72
				SUBTOTAL GRUPO	\$ 104.943.626,43
3,00	ESTRUCTURAS				
3,01	COLUMNAS EN CONCRETO 21 Mpa (3000 PSI), ALTURA MAYOR A 3 mts	Metro Cúbico	10,34	\$ 1.077.067,00	\$ 11.136.872,78
3,02	CONSTRUCCION DE VIGA CANAL EN CONCRETO IMPERMEABILIZADO 21 Mpa - (3000 PSI)	Metro Cúbico	3,97	\$ 1.086.693,00	\$ 4.314.171,21
3,03	ESCALERAS MACIZA 21 Mpa - (3000 PSI)	Metro Cúbico	1,84	\$ 1.131.182,00	\$ 2.081.558,88
3,04	PLACA ENTREPISO ALIGERADO CASETON DE LONA E=0.30 mts. 28 Mpa - (4000 PSI)	Metro Cuadrado	65,80	\$ 233.363,00	\$ 15.355.285,40
3,05	REFUERZOS MALLA ELECTROSOLDADA H-257	Kilogramo	451,21	\$ 3.996,00	\$ 1.803.035,18
3,06	VIGA AEREA 21 Mpa - (3000 PSI)	Metro Cúbico	28,01	\$ 982.321,00	\$ 27.514.811,21
3,07	COLUMNETA EN CONCRETO 15X15 (3000 PSI) IIC REFUERZO	Metro Lineal	166,10	\$ 47.499,00	\$ 7.059.083,90
	ITEMS NO PREVISTOS			\$ -	\$ -
3,08	PLACA MACIZA 21 MPA - (3000 PSI) E=0.15 MTS	Metro Cuadrado	10,00	\$ 102.618,80	\$ 1.026.188,00
				SUBTOTAL GRUPO	\$ 70.291.006,54
4,00	MAMPOSTERIA				
4,01	DIRETELES EN CONCRETO DE 10X10 cms. 17.5 Mpa - (2500 PSI) IIC. REFUERZO	Metro Lineal	83,27	\$ 30.705,00	\$ 2.556.805,35
4,02	MESONES EN CONCRETO A=0.60 mts. 17.5 Mpa - (2500 PSI) IIC. REFUERZO	Metro Cuadrado	4,95	\$ 116.103,00	\$ 574.709,85
4,03	MURO TOLETE COMUN E=0.12 mts.	Metro Cuadrado	12,96	\$ 45.140,00	\$ 585.014,40
4,04	SOBRECIMENTOS E=0.25 MTS	Metro Lineal	0,00	\$ 59.216,00	\$ -
	ITEMS NO PREVISTOS			\$ -	\$ -
4,05	MURO EN BLOQUE H'4	Metro Cuadrado	349,43	\$ 34.666,00	\$ 12.113.340,38
4,06	MURO TOLETE COMUN E=0.25 mts	Metro Cuadrado	58,86	\$ 86.470,00	\$ 5.046.389,20
4,07	ACABADO MESON EN GRANITO PULIDO	Metro Cuadrado	6,20	\$ 237.362,00	\$ 1.471.644,40
4,08	MURO CARA DOBLE EN ETERDARDO 10 MM	Metro Cuadrado	10,20	\$ 126.023,00	\$ 1.285.434,60
				SUBTOTAL GRUPO	\$ 23.633.338,18
5,00	PAÑETES				
5,01	FILOS Y DILATACIONES EN PAÑETES	Metro Lineal	664,46	\$ 7.376,00	\$ 4.901.056,95
5,02	PAÑETE IMPERMEABILIZADO 1:3	Metro Cuadrado	99,05	\$ 21.773,00	\$ 2.156.615,65
5,03	PAÑETE LISO CULATAS 1:4	Metro Cuadrado	189,80	\$ 28.163,00	\$ 5.345.337,40
5,04	PAÑETE USO MUROS 1:4	Metro Cuadrado	722,18	\$ 18.273,00	\$ 13.196.395,14
				SUBTOTAL GRUPO	\$ 25.599.405,15
6,00	INSTALACIONES HIDRAULICAS				
6,01	COHEXIONES DOMICILIARIAS PVC 1". INCLUYE CAJA Y MEDIDOR	Unidad	1,00	\$ 327.336,00	\$ 327.336,00
6,02	SUMINISTRO E INSTALACION TANQUE ELEVADO PVC 1000 LTS. IIC. ACCESORIOS.	Unidad	2,00	\$ 412.720,00	\$ 825.440,00
6,03	SUMINISTRO E INSTALACION TUBERIA PVC D= 3/4" RDE 21 E.L	Metro Lineal	24,50	\$ 5.955,00	\$ 145.897,50
6,04	SUMINISTRO E INSTALACION DE RED SUMINISTRO PVC 1" RDE 13.5	Metro Lineal	21,45	\$ 14.221,00	\$ 305.040,45
6,05	SUMINISTRO E INSTALACION TUBERIA PVC PRESION D=1" RDE 13.5	Metro Lineal	43,95	\$ 9.751,00	\$ 428.556,45
6,06	PUNTO HIDRAULICO 1/2"	Unidad	25,00	\$ 73.502,00	\$ 1.837.550,00
6,07	SUMINISTRO E INSTALACION REGISTRO DE BOLA D=3/4" TIPO JUVIANO	Unidad	13,00	\$ 19.163,00	\$ 249.119,00
				SUBTOTAL GRUPO	\$ 4.118.939,40
7,00	INSTALACIONES SANITARIAS				
7,01	CAJAS DE INSPECCION DE 60X60X60 CM LADRILLO	Unidad	8,00	\$ 322.066,00	\$ 2.576.528,00
7,02	SUMINISTRO E INSTALACION TUBERIA PVC SANITARIA D=2"	Metro Lineal	25,28	\$ 17.592,00	\$ 444.725,76

CONDICIONES ORIGINALES			MODIFICATORIO 3		
No.	DESCRIPCIÓN	Ud.	Cant.	V/UNITARIO	Valor total
7,03	SUMINISTRO E INSTALACION TUBERIA PVC SANITARIA D=3"	Metro lineal	79,60	\$ 22.786,00	\$ 1.813.765,60
7,04	SUMINISTRO E INSTALACION TUBERIA PVC SANITARIA D=4"	Metro lineal	62,56	\$ 40.279,00	\$ 2.519.854,24
7,05	REVENTACION PVC 2"	Metro lineal	16,00	\$ 22.388,00	\$ 358.208,00
7,06	SUMINISTRO E INSTALACION DE ACCESORIOS SIFON EN PVC 180 2"	Unidad	10,00	\$ 32.133,00	\$ 321.330,00
7,07	SUMINISTRO E INSTALACION DE BAJANTE DE AGUA LUVIA PVC 4"	Metro lineal	6,20	\$ 37.709,00	\$ 233.795,80
7,08	SALIDA SANITARIA PVC 2"	Unidad	15,00	\$ 49.628,00	\$ 609.420,00
7,09	SALIDA SANITARIA PVC 4"	Unidad	6,00	\$ 73.905,00	\$ 443.430,00
				SUBTOTAL GRUPO	\$ 9.321.057,48
8,00	INSTALACIONES ELECTRICAS				
	SALIDAS DE ILUMINACION				
8,01	SALIDA ILUMINACION PANEL LED 45.5W 60X60 CM. CABLE Cu 2No.12 + 1No.12T. INCLUYE TUBO EMT, CAJAS METALICAS GALVANIZADAS, DESDE TABLEROS DE DISTRIBUCION TODOS LOS ACCESORIOS PARA SU INSTALACION.	Unidad	50,00	\$ 57.152,00	\$ 2.857.600,00
8,02	SALIDA ILUMINACION DE EMERGENCIA LED 3X3.5 W. CABLE Cu 2No.12 + 1No.12T. INCLUYE TUBO EMT, CAJAS METALICAS GALVANIZADAS, DESDE TABLEROS DE DISTRIBUCION TODOS LOS ACCESORIOS PARA SU INSTALACION.	Unidad	5,00	\$ 86.160,00	\$ 430.800,00
8,03	SALIDA ILUMINACION SEÑALIZACION DE EMERGENCIA. CABLE Cu 2No.12 + 1No.12T. INCLUYE TUBO EMT, CAJAS METALICAS GALVANIZADAS. DESDE TABLEROS DE DISTRIBUCION TODOS LOS ACCESORIOS PARA SU INSTALACION.	Unidad	0,00	\$ 70.152,00	\$ -
8,04	SALIDA ILUMINACION PANEL LED RD18W REDONDA. CABLE Cu 2No.12 + 1No.12T. INCLUYE TUBO EMT, CAJAS METALICAS GALVANIZADAS, DESDE TABLEROS DE DISTRIBUCION TODOS LOS ACCESORIOS PARA SU INSTALACION.	Unidad	36,00	\$ 58.549,00	\$ 2.107.764,00
8,05	SALIDA ILUMINACION APLIQUE FACHADA. CABLE Cu 2No.12 + 1No.12T. INCLUYE TUBO EMT, CAJAS METALICAS GALVANIZADAS, ACCESORIOS PARA SU INSTALACION.	Unidad	8,00	\$ 81.755,00	\$ 654.040,00
8,06	SALIDA INTERRUPTOR SENCILLO	Unidad	14,00	\$ 39.263,00	\$ 549.682,00
8,07	SALIDA INTERRUPTOR DOBLE	Unidad	7,00	\$ 22.946,00	\$ 160.622,00
8,08	SALIDA INTERRUPTOR TRIPLE	Unidad	1,00	\$ 22.367,00	\$ 22.367,00
8,09	SALIDA INTERRUPTOR SENCILLO CONMUTABLE	Unidad	1,00	\$ 14.754,00	\$ 14.754,00
8,10	SALIDA INTERRUPTOR DOBLE CONMUTABLE	Unidad	1,00	\$ 24.006,00	\$ 24.006,00
8,11	SALIDA AVISO LUMINOSO EN FACHADA. CABLE Cu 2No.12 + 1No.12T. INCLUYE TUBO EMT, CAJAS METALICAS GALVANIZADAS.	Unidad	1,00	\$ 118.497,00	\$ 118.497,00
	SALIDAS TOMAS				
8,12	SALIDA TOMA MONOFASICA CON POLO A TIERRA EN MURO O PISO. CABLE Cu 2No.12 + 1No.12T INCLUYE TUBO PVC, CAJAS METALICAS GALVANIZADAS NEMA. DESDE TABLEROS DE DISTRIBUCION TODOS LOS ACCESORIOS PARA SU INSTALACION.	Unidad	50,00	\$ 54.302,00	\$ 2.715.100,00
8,13	SALIDA TOMA MONOFASICA CON POLO A TIERRA COMPRESOR ODONTOLOGIA. CABLE Cu 2No.10 + 1No.12T, INCLUYE TUBO EMT 3/4" CAJAS METALICAS GALVANIZADAS, DESDE TABLEROS DE DISTRIBUCION TODOS LOS ACCESORIOS PARA SU INSTALACION.	Unidad	2,00	\$ 105.303,00	\$ 210.606,00
8,14	SALIDA TOMA MONOFASICA CON POLO A TIERRA Y PROTECCION GFCI. CABLE Cu 2No.12 + 1 No.12T. INCLUYE TUBO PVC, CAJAS METALICAS GALVANIZADAS NEMA, DESDE TABLEROS DE DISTRIBUCION TODOS LOS ACCESORIOS PARA SU INSTALACION.	Unidad	16,00	\$ 82.180,00	\$ 1.314.880,00
8,15	SALIDA TOMA MONOFASICA CON POLO A TIERRA COLOR NARANJA RED REGULADA EN MURO O PISO. CABLE Cu 2No.12+1No.12T, INCLUYE TUBO PVC, CAJAS METALICAS GALVANIZADAS, DESDE TABLEROS DE DISTRIBUCION TODOS LOS ACCESORIOS PARA SU INSTALACION.	Unidad	6,00	\$ 72.324,00	\$ 433.944,00
8,16	SALIDA TOMA MONOFASICA CON POLO A TIERRA COLOR ROJA, TIPO HOSPITALARIA. CABLE Cu 2No.12+1No.12T, INCLUYE TUBO EMT, CAJAS METALICAS GALVANIZADAS, DESDE TABLEROS DE DISTRIBUCION TODOS LOS ACCESORIOS PARA SU INSTALACION.	Unidad	12,00	\$ 158.135,00	\$ 1.897.620,00
	SALIDAS COMUNICACIONES				
8,17	SALIDA VOZ EN MURO O PISO. INCLUYE TUBERIA EMT 3/4". CABLE NTP CAT 6A. CAJAS, FACEPLATE DOBLE Y JACK RJ45.	Unidad	5,00	\$ 127.104,00	\$ 635.520,00
8,18	SALIDA DATOS EN TECHO CAT 6A. INCLUYE TUBERIA EMT 3/4". CABLE UTP. CAJAS, FACEPLATE DOBLE Y JACK RJ45.	Unidad	13,00	\$ 72.082,00	\$ 937.066,00
8,19	SALIDA CCTV. INCLUYE TUBERIA EMT 3/4". CABLE COAXIAL CAJAS TOMA TV.	Unidad	2,00	\$ 126.198,00	\$ 252.396,00
8,20	SALIDA SONIDO. INCLUYE TUBERIA EMT 3/4". CABLE POLARIZADO SONIDO 2X 14AWG. CAJAS. TAPA.	Unidad	11,00	\$ 159.015,00	\$ 1.749.165,00
8,21	CAJA DE TRES COMPARTIMENTOS PARA TV. TEL SONIDO. DE 60 X 15 CM METALICA.	Unidad	1,00	\$ 134.466,00	\$ 134.466,00
	ACOMETIDAS				
8,22	ACOMETIDA EN 2X6+1X6+1X4T AWG Cu 1Ø1 1/2" EMT, ACOM. TABLERO HORIZONTAL.	Metro lineal	6,00	\$ 34.337,00	\$ 206.022,00
8,23	ACOMETIDA EN 3X1Ø1 1X1Ø1+1X1Ø1T AWG Cu 1Ø3/4" EMT. ACOM. TABLERO REGULADO.	Metro lineal	10,00	\$ 26.006,00	\$ 260.060,00

CONDICIONES ORIGINALES			MODIFICATORIO 3		
No.	DESCRIPCIÓN	U/N	Cont.	V/UNITARIO	Valor total
8,24	ACOMETIDA EN 2X10+1X10+1X10T AWG Cu 14/3/4" EMT.ACOM. DE TGD A TABLERO TRANSFERENCIA - T - EMERGENCIA	Metro Lineal	10,00	\$ 33.720,00	\$ 337.200,00
8,25	ACOMETIDA EN 2X10+1X10+1X10T AWG Cu 14/3/4" EMT.ACOM. DE PLANTA ELECTRICA A TABLERO TRANSFERENCIA.	Metro Lineal	5,00	\$ 33.720,00	\$ 168.600,00
8,26	ACOMETIDA EN 2X2+1X1 AWG Cu 14/2". ACOM. AEREA PRINCIPAL DESDE POSTE A MEDIDOR DE ENERGIA. INCLUYE BAJANTE 2" IMC CON CAPACITE	Metro Lineal	20,00	\$ 183.052,00	\$ 3.661.040,00
8,27	ACOMETIDA EN 2X2+1X2+1X4T AWG Cu 14/2" PVC, ACOM. SUBTERRANEA PRINCIPAL, DESDE MEDIDOR DE ENERGIA A TGD.	Metro Lineal	18,00	\$ 35.996,00	\$ 647.928,00
8,28	ACOMETIDA EN 2X10+1X10+1X10T AWG Cu 14/3/4" EMT. ACOM. TABLERO COCHINETA.	Metro Lineal	10,00	\$ 38.567,00	\$ 385.670,00
TABLEROS					
8,29	SUMINISTRO E INSTALACION DE TABLERO GENERAL DE DISTRIBUCION DE 12 CIRCUITOS 2F-4H. CON ESPACIO PARA TOTALIZADOR. INCLUYE TOTALIZADOR DE 2X100A, BREAKERS ENCHUFABLES DE UNO DE 1X15A, DOS DE 2X30A, UNO DE 2X60A.	Unidad	1,00	\$ 553.568,00	\$ 553.568,00
8,30	SUMINISTRO E INSTALACION DE DPS DE B.T. USO INSTALACIONES ELECTRICAS INTERNAS DE 40KA 3P.	Unidad	1,00	\$ 1.408.831,00	\$ 1.408.831,00
8,31	SUMINISTRO E INSTALACION DE CAJA MEDIDOR BIFASICO. INCLUYE MEDIDOR 3F, 15(100) A ENERGIA ACTIVA, INCLUYE PROTECCION 2X100A.	Unidad	1,00	\$ 445.537,00	\$ 445.537,00
8,32	SUMINISTRO E INSTALACION DE SISTEMA DE PUESTA A TIERRA PARA MEDICION, INCLUYE VARILLA Cu-Cu 5/8X2,44M. SOLDADURA. CAJA INSPECCION 30X30CM.	Unidad	1,00	\$ 395.556,00	\$ 395.556,00
8,33	SUMINISTRO E INSTALACION DE PLANTA ELECTRICA 5KVA. 220-120V. INCLUYE, DESFOGUE Y DEMAS ELEMENTOS PARA SU FUNCIONAMIENTO.	Unidad	1,00	\$ 9.285.447,00	\$ 9.285.447,00
8,34	SUMINISTRO E INSTALACION DE TABLERO TRANSFERENCIA AUTOMATICA DE 30A/200V.	Unidad	1,00	\$ 5.981.207,00	\$ 5.981.207,00
8,35	SUMINISTRO E INSTALACION TABLERO REGULADO, 8 CIRCUITOS 1F. CON ESPACIO PARA TOTALIZADOR 1X16A, 2 INTERRUPTORES 1X10A.	Unidad	1,00	\$ 120.824,00	\$ 120.824,00
8,36	SUMINISTRO E INSTALACION TABLERO NORMAL, 24 CIRCUITOS 2F, CON TOTALIZADOR 2X60A, 11 INTERRUPTORES 1X20A Y 9 DE 1X15A.	Unidad	1,00	\$ 722.352,00	\$ 722.352,00
8,37	SUMINISTRO E INSTALACION TABLERO EMERGENCIA, 12 CIRCUITOS 2F, CON TOTALIZADOR 2X30A, 6 INTERRUPTORES 1X15A.	Unidad	1,00	\$ 498.297,00	\$ 498.297,00
8,38	SUMINISTRO E INSTALACION DE SISTEMA DE PUESTA A TIERRA PARA T-REGULADO, INCLUYE 3 VARILLAS Cu-Cu 5/8X2,44M, 4 SOLDADURAS COBRE, 3 CAJAS INSPECCION 30X30CM, 32,0M CABLE COBRE 2/0 DESNUDO.	Unidad	1,00	\$ 1.646.750,00	\$ 1.646.750,00
8,39	SUMINISTRO E INSTALACION UPS 2KVA MONOFASICA PARA TABLERO REGULADO 16 MIN DE AUTONOMIA.	Unidad	1,00	\$ 752.927,00	\$ 752.927,00
8,40	SUMINISTRO E INSTALACION GABINETE RACK SEGUN ESPECIFICACIONES.	Unidad	1,00	\$ 289.472,00	\$ 289.472,00
APANTALLAMIENTO					
8,41	PUNTA CAPTORA EN ALUMINIO 1.0 MTS.	Unidad	4,00	\$ 120.033,00	\$ 480.132,00
8,42	PUNTA CAPTORA EN ALUMINIO 0,6 MTS.	Unidad	6,00	\$ 92.908,00	\$ 557.448,00
8,43	GRAPA EN T CABLE ALUMINIO 8MM	Unidad	8,00	\$ 13.987,00	\$ 111.896,00
8,44	GRAPA BIMETALICA DE PARA APANTALLAMIENTO.	Unidad	5,00	\$ 28.351,00	\$ 141.755,00
8,45	SUMINISTRO E INSTALACION CABLE ALUMINIO 8MM PARA ANILLO SUPERIOR Y BAJANTES. INCLUYE SOPORTE DE FIACION.	Metro Lineal	180,00	\$ 7.306,00	\$ 1.315.080,00

CONDICIONES ORIGINALES			MODIFICATORIO 3		
No.	DESCRIPCIÓN	UN	Cant.	V/UNITARIO	Valor total
8,46	SUMINISTRO E INSTALACION DUCTO PARA BAJANTES, TUBERIA PVC 1"	Unidad	5,00	\$ 41.497,00	\$ 207.485,00
8,47	SUMINISTRO E INSTALACION CABLE EN COBRE 2/0 PARA ANILLO PERIMETRAL	Metro Lineal	60,00	\$ 22.979,00	\$ 1.378.740,00
8,48	CAJA DE INSPECCION 30X30 CM CON VARILLA DE COBRE 5/8"X2,4MIS, INCLUYE SOLDADURA CABLE - VARILLA	Unidad	8,00	\$ 341.990,00	\$ 2.735.920,00
	SUMINISTRO E INSTALACIONES LUMINARIAS		0,00	\$ -	\$ -
8,49	SUMINISTRO E INSTALACION PANEL LED 45W 120X30CM.	Unidad	0,00	\$ -	\$ -
8,50	SUMINISTRO E INSTALACION LUMINARIA DE ENERGIA LED 2X3,5W	Unidad	5,00	\$ 102.443,00	\$ 512.215,00
8,51	SUMINISTRO E INSTALACION SEÑALIZACION DE EMERGENCIA.	Unidad	0,00	\$ 104.946,00	\$ -
8,52	SUMINISTRO E INSTALACION PANEL LED 80L8W REDONDA.	Unidad	36,00	\$ 69.008,00	\$ 2.484.288,00
8,53	SUMINISTRO E INSTALACION LUMINARIA EN APLIQUE PARA FACHADA.	Unidad	8,00	\$ 114.339,00	\$ 914.712,00
	ITEMS NO PREVISTOS				
8,54	SUMINISTRO INSTALACION DE SALIDA 110 PARA DUCHA (INCLUYE CABLE NO 2X10+12T, Y PROTECCION DIFERENCIAL DE 40 AMP A 10 MILSEGUNDOS)	Unidad	2,00	\$ 195.000,00	\$ 390.000,00
8,55	BANDEJA PORTACABLE TIPO ESCALERA CON DIMENSIONES 20X4" INCLUYE ACCESORIOS DE FIJACION, (SOPORTE TIPO COLGANTE, ACOPLE INDIVIDUAL Y DEMARCACIÓN)	Metro Lineal	13,00	\$ 88.019,00	\$ 1.144.247,00
8,56	ORGANIZADOR VERTICAL PARA RACK ABIERTO, TIPO DUCTO DOBLE DE 60 X 34 MM, ALTURA DE 1,0 M INCLUYE TODOS LOS ACCESORIOS NECESARIOS, PARA ASEGURAR LOS RADIOS DE CURVATURA.	Unidad	0,00	\$ 73.580,00	\$ -
8,57	SUMINISTRO E INSTALACION DE MULTITOMA PARA RACK HORIZONTAL. ALTURA:1RU, 8 SALIDAS ELÉCTRICAS FRONTALES 115V-15A.	Unidad	0,00	\$ 184.710,00	\$ -
8,58	MARCACIÓN DEL SISTEMA CATEGORÍA 6A	Unidad	36,00	\$ 1.800,00	\$ 64.800,00
8,59	SWITCH CAPA 3 DE CONFIGURACIÓN FUA DE 1 RU; SWITCHING CAPACITY DE 86 GBPS, NON-BLOCKING, THROUGHPUT MÍNIMO DE 71 MPPS, MÍNIMO 24 PUERTOS 10/100/1000 RJ45, MÍNIMO 4 SLOTS SFP COMBO, STACK BACKPLANE DE 48 GBPS APILAMIENTO MÍNIMO 4 SWITCHES POR HARDWARE, MÍNIMO 4094 VLANs, 16000 MACS, 250.000 HORAS MTBF, VLAN TAG, IEEE802.3AC, PORT TRUNKING ESTÁTICO Y DINÁMICO (HASTA 8 TRUNKS DE 8 PUERTOS C/U).	Unidad	1,00	\$ 2.119.130,00	\$ 2.119.130,00
8,60	UNIDAD DE FORMATO VENTILACIÓN DE 1 RU PARA MONTAJE EN RACK CON 1 VENTILADORES. 110V-60HZ.	Unidad	0,00	\$ 160.044,00	\$ -
8,61	SUMINISTRO INSTALACION DE JACKS DE COMUNICACIONES.	Unidad	36,00	\$ 28.499,00	\$ 1.025.964,00
8,62	SUMINISTRO, INSTALACION Y PUESTA EN FUNCIONAMIENTO DE Patchpanel 24 puertos categoría 6A (incluye todos los accesorios necesarios: marquilla y conexiones).	Unidad	1,00	\$ 491.540,00	\$ 491.540,00
8,63	PATCH CORD categoría 6A, 4 pares tipo U/UTP 23-AWS.	Metro Lineal	18,00	\$ 18.086,00	\$ 325.548,00
8,64	SUMINISTRO E INSTALACION PANEL LED 45W 060X60 CM INCLUYE MARCO EN ALUMINIO.	Unidad	50,00	\$ 111.363,00	\$ 5.568.150,00
				SUBTOTAL GRUPO	\$ 66.966.033,00
9,00	PINTURA.				
9,01	ESTUCCO Y VINILO TRES MANOS EN MUROS.	Metro Cuadrado	607,41	\$ 10.142,00	\$ 6.160.352,21
9,02	FILOS Y DILATACIONES EN ESTUCCO.	Metro Lineal	473,48	\$ 5.862,00	\$ 2.763.813,76
9,03	FACHADA EN GRANIFLAS.	Metro Cuadrado	200,00	\$ 24.388,00	\$ 4.877.600,00
				SUBTOTAL GRUPO	\$ 13.801.767,98

CONDICIONES ORIGINALES			MODIFICATORIO 3		
No.	DESCRIPCIÓN	UH	Cant.	V/UNITARIO	Valor total
10,00	ENCHAPES.				
10,01	SUMINISTRO E INSTALACION DE ENCHAPE EN CERAMICA PARED 25*35	Metro Cuadrado	95,19	\$ 46.474,00	\$ 4.423.860,06
10,02	SUMINISTRO E INSTALACION DE ENCHAPE EN CERAMICA PISO 33*33	Metro Cuadrado	13,48	\$ 48.575,00	\$ 654.791,00
10,03	SUMINISTRO E INSTALACION REJILLAS DE PISO SOSCO 2" ALUMINIO.	Unidad	11,00	\$ 12.414,00	\$ 136.554,00
10,04	REMATE BOCEL ALUMINIO "WINGS" ML	Metro Lineal	85,00	\$ 7.716,00	\$ 655.860,00
10,05	SUMINISTRO E INSTALACION DE ENCHAPE INSTALACION PIEDRA.	Metro Cuadrado	33,79	\$ 55.000,00	\$ 1.859.450,00
	ITEMS NO PREVISTOS				
10,06	LOSETA PREFABRICA A-40	Metro Cuadrado	36,23	\$ 81.203,00	\$ 2.941.984,69
				SUBTOTAL GRUPO	\$ 10.671.499,75
11,00	PISOS				
11,01	AJUSTADO PENDIENTADO E IMPERMEABILIZADO E=0,04 MTS - 1:3	Metro Cuadrado	13,48	\$ 29.749,00	\$ 401.016,52
11,02	AJUSTADO PISO E= 0,04 MTS - 1:5	Metro Cuadrado	231,22	\$ 23.097,00	\$ 5.340.188,34
11,03	BOCA PUERTA EN GRANITO PULIDO	Metro Lineal	12,84	\$ 57.524,00	\$ 738.608,16
11,04	PASO ESCALERA GRANITO	Metro Lineal	21,24	\$ 104.397,00	\$ 2.217.392,28
11,05	SUMINISTRO E INSTALACION DE BALDOSIN DE GRANITO No. 5 0,30*0,30*0,017 MTS INC DILATACION PVC.	Metro Cuadrado	194,99	\$ 73.661,00	\$ 14.363.198,39
11,06	PULIDA, DESTORNADA Y BRILLADA DE PISO EN BALDOSIN.	Metro Cuadrado	194,99	\$ 15.527,00	\$ 3.027.609,73
11,07	MEDIACAÑA EN GRANITO PULIDO CON DILATACIONES EN PVC INCLUYE DESTORQUE PULIDA Y BRILLADA.	Metro Lineal	178,89	\$ 53.170,00	\$ 6.853.081,30
11,08	SUMINISTRO E INSTALACION DE GUARDAESLOBA BALDOSIN.	Metro Lineal	157,02	\$ 33.565,00	\$ 5.270.376,30
	ITEMS NO PREVISTOS				
11,09	PISO GRAVILLA LAVADA DE RIO	Metro Cuadrado	6,01	\$ 81.824,00	\$ 491.762,24
				SUBTOTAL GRUPO	\$ 38.701.493,26
12,00	CUBIERTA				
12,01	SUMINISTRO E INSTALACION CABALLETE ONDULADO ASBESTO CEMENTO.	Kilogramo	0,00	\$ 44.345,00	\$ -
12,02	SUMINISTRO E INSTALACION DE ESTRUCTURA METALICA P/TEJA FIBROCEMENTO.	Metro Cuadrado	0,00	\$ 164.720,00	\$ -
12,03	SUMINISTRO E INSTALACION CUBIERTA EN TEJA FIBROCEMENTO NUMERO 6.	Metro Cuadrado	109,18	\$ 40.104,00	\$ 4.378.554,72
12,04	SUMINISTRO E INSTALACION CUBIERTA LAMINA POLICARBONATO Cal. 6 mm.	Metro Lineal	0,00	\$ 98.450,00	\$ -
12,05	SUMINISTRO E INSTALACION FLANCHE EN LAMINA.	Metro Cuadrado	0,00	\$ 30.493,00	\$ -
	ITEMS NO PREVISTOS				
12,06	SUMINISTRO E INSTALACION CABALLETE ONDULADO ASBESTO CEMENTO.	Metro Lineal	4,00	\$ 44.345,00	\$ 177.380,00
12,07	SUMINISTRO E INSTALACION DE ESTRUCTURA METALICA P/TEJA FIBROCEMENTO.	Metro Lineal	119,45	\$ 164.720,00	\$ 19.675.804,00
12,08	SUMINISTRO E INSTALACION CUBIERTA LAMINA POLICARBONATO Cal. 6 mm.	Metro Cuadrado	11,60	\$ 99.450,00	\$ 1.153.620,00
12,09	SUMINISTRO E INSTALACION FLANCHE EN LAMINA.	Metro Lineal	70,52	\$ 30.493,00	\$ 2.150.366,36
12,10	SUMINISTRO E INSTALACION DE ESTRUCTURA METALICA PARA CUBIERTA EN POLICARBONATO	Metro Cuadrado	11,60	\$ 160.020,00	\$ 1.856.232,00
				SUBTOTAL GRUPO	\$ 29.391.957,08
13,00	CIELO RASO				
13,01	SUMINISTRO E INSTALACION CIELO RASO EN PVC ESPESOR 10mm. INCLUYE ESTRUCTURA, REMATES Y CLARABOYAS DE INSPECCION.	Metro Cuadrado	184,48	\$ 77.999,00	\$ 14.389.255,52
13,02	MEDIACAÑA MURO - CIELO RASO EN PVC.	Metro Lineal	95,00	\$ 14.650,00	\$ 1.391.750,00
13,03	MEDIACAÑA MURO- MURO EN PVC.	Metro Lineal	0,00	\$ 14.650,00	\$ -
				SUBTOTAL GRUPO	\$ 15.781.005,52
14,00	CARPINTERIA MADERA				
14,01	PUERTA DE 2,20 X 0,80. HOJA EN MADERA ENTAMBORADA + PINTURA DEFINIDA EN OBRA. CON CERRADURA DE MANIJA DURALOCK CROMADA MATE.	Metro Cuadrado	7,93	\$ 417.524,00	\$ 3.310.965,32
14,02	PUERTA DE 2,20 X 0,90. HOJA EN MADERA ENTAMBORADA + PINTURA DEFINIDA EN OBRA CON CERRADURA DE MANIJA DURALOCK CROMADA MATE.	Metro Cuadrado	0,00	\$ 448.910,00	\$ -
14,03	PUERTA DE 2,20 X 1. HOJA EN MADERA ENTAMBORADA + PINTURA DEFINIDA EN OBRA. CON CERRADURA DE MANIJA-DURALOCK CROMADA MATE.	Metro Cuadrado	0,00	\$ 498.910,00	\$ -
	ITEMS NO PREVISTOS				
14,04	Suministro e Instalacion de mueble tipo lino cedro caqueta (Pueitas)	Metro Cuadrado	9,09818	\$ 427.241,00	\$ 3.887.115,52
				SUBTOTAL GRUPO	\$ 7.198.080,84
15,00	CARPINTERIA METALICA				
15,01	PUERTA DE ACCESO EN ALUMINIO PERIL 1 1/2" X 1 1/2"	Metro Cuadrado	26,87	\$ 292.473,00	\$ 7.858.749,51
15,02	SUMINISTRO E INSTALACION REJA EN LAMINA CAL. 18 INC. ANTICORROSIVO.	Metro Cuadrado	0,09	\$ 149.301,00	\$ -
15,03	VEHICULO EN ALUMINIO CORREDIZA	Metro Cuadrado	40,35	\$ 215.454,00	\$ 8.693.568,90
15,04	DIVISIONES PARA BAÑOS EN ALUMINIO Y ACRILICO 0.05 MM.	Metro Cuadrado	5,20	\$ 190.104,00	\$ 988.540,80
	ITEMS NO PREVISTOS				
15,05	SUMINISTRO E INSTALACION MARCO EN LAMINA A-0,90 MTS CAL 18 INC. ANTICORROSIVO	Unidad	5,00	\$ 139.670,00	\$ 698.350,00
				SUBTOTAL GRUPO	\$ 18.239.209,71

219

219

CONDICIONES ORIGINALES			MODIFICATORIO 3		
No.	DESCRIPCIÓN	UN	Cant.	V/UNITARIO	Valor total
16,00	ACERO INOXIDABLE				
16,01	MESON EN SUPERFICIE EN ACERO INOXIDABLE (30%) CON POCETA, SALPICADERO Y ENTREPAÑO EN ACERO Ancho=60 cm.	Metro Lineal	0,00	\$ 1.250.479,00	\$ -
16,02	BARANDAS EN ACERO INOXIDABLE PARA ESCALERA	Metro Lineal	7,98	\$ 489.362,00	\$ 3.905.108,76
				SUBTOTAL GRUPO	\$ 3.905.108,76
17,00	APARATOS SANITARIOS				
17,01	SUMINISTRO E INSTALACION COMBO SENSACION LAVAMANOS, SANITARIO, GRIFERIA E INCRUSTACIONES	Unidad	6,00	\$ 325.218,00	\$ 1.951.308,00
	ITEMS NO PREVISTOS				
17,02	SUMINISTRO E INSTALACION LAVAMANOS SOBREPONER COLOR BLANCO INC. GRIFERIA	Unidad	5,00	\$ 211.551,03	\$ 1.057.759,00
17,03	SUMINISTRO E INSTALACION POCETA ACERO INOXIDABLE INC. GRIFERIA	Unidad	5,00	\$ 210.862,00	\$ 1.054.310,00
17,04	SUMINISTRO E INSTALACION DUCHA SENCILLA	Unidad	2,00	\$ 45.700,00	\$ 91.400,00
				SUBTOTAL GRUPO	\$ 4.154.773,00
18,00	VIDRIOS Y CERRADURAS				
18,01	VIDRIO 5 MM	Metro Cuadrado	46,92	\$ 43.476,00	\$ 2.039.893,92
18,02	ESPEJO 4 MM SIN BICEL	Metro Cuadrado	1,80	\$ 68.580,00	\$ 123.444,00
18,03	CERRADURA ENTRADA DOBLE CILINDRO	Unidad	0,00	\$ 90.369,00	\$ -
	ITEMS NO PREVISTOS				
18,04	SUMINISTRO E INSTALACION PUERTA EN VIDRIO TEMPLADO DE 10 MM Y HERRAJES EN ACERO INOX	Metro Cuadrado	3,03	\$ 700.000,00	\$ 2.121.000,00
18,05	SUMINISTRO DE CERRADURA EN PUERTAS	Unidad	13,00	\$ 38.467,00	\$ 500.000,00
18,06	SUMINISTRO E INSTALACION DE PAPEL FROSTED PARA VIDRIO	Metro Cuadrado	20,45	\$ 34.991,00	\$ 715.565,95
				SUBTOTAL GRUPO	\$ 5.499.909,87
19,00	EXTERIORES				
19,01	ANDEN ADOQUIN DE GRES	Metro Cuadrado	0,60	\$ 108.597,00	\$ -
19,02	ASEO GENERAL ENTREGA	Metro Cuadrado	220,00	\$ 4.540,00	\$ 998.800,00
19,03	SUMINISTRO E INSTALACION DE ADOQUIN GRES PEATONAL 0.10 *0.20*0.025 MIS.	Metro Cuadrado	0,00	\$ 71.515,00	\$ -
				SUBTOTAL GRUPO	\$ 998.800,00
20,00	CAPITULO NO PREVISTO				
	CERTIFICACIONES				
20,01	CERTIFICACION REJE Y RETILAP	Unidad	1,00	\$ 6.000.000,00	\$ 6.000.000,00
20,02	CERTIFICACION DE PUNTOS DE CABLEADO, Categoria 6A.	Unidad	1,00	\$ 1.350.000,00	\$ 1.350.000,00
				SUBTOTAL GRUPO	\$ 7.350.000,00
VALOR TOTAL COSTOS DIRECTOS					\$ 464.789.748,72
VALOR TOTAL COSTOS SERVICIOS					\$ 7.350.000,00
VALOR TOTAL COSTOS OBRA					\$ 457.439.748,72
ADMINISTRACION 22%					\$ 100.636.743,72
IMPREVISTOS 3%					\$ 13.723.192,06
UTILIDAD 5%					\$ 22.871.587,41
VALOR TOTAL					\$ 602.021.673,00

DOCUMENTO DE CONSTITUCIÓN DE CONSORCIO

Señores:

**MUNICIPIO DE PAIPA
SUB SECRETARÍA DE COMPRAS PÚBLICAS
Y GESTIÓN CONTRACTUAL**

Carrera 22 No. 25-14 3^{er} piso
Paipa

REFERENCIA: PROCESO DE CONTRATACION No. LP 004/2018

Los suscritos, **HÉCTOR MAURICIO OCHOA GARCÍA** identificado con C.C. 7.170.986 de Tunja y **ARLEDY RAMIREZ PARDO** identificado con C.C. 74.333.544 de Toca, debidamente autorizados para actuar en nombre y representación de **HÉCTOR MAURICIO OCHOA GARCÍA** identificado con C.C. 7.170.986 de Tunja y de **ARLEDY RAMIREZ PARDO** identificado con C.C. 74.333.544 de Toca, respectivamente, manifestamos por este documento, que hemos convenido asociarnos en **CONSORCIO**, para participar en el **PROCESO DE CONTRATACION** de la referencia cuyo objeto "**CONSTRUCCIÓN DE LA NUEVA SEDE DEL HOSPITAL SAN VICENTE DE PAUL SEDE PUESTO DE SALUD DEL CORREGIMIENTO DE PALERMO - MUNICIPIO DE PAIPA, BOYACÁ**" y por lo tanto, expresamos lo siguiente:

1. La duración de este Consorcio será igual al término de vigencia del Contrato y cinco (5) años más.
2. El Consorcio está integrado por:

NOMBRE	PARTICIPACIÓN (%)
ARLEDY RAMIREZ PARDO	01%
HÉCTOR MAURICIO OCHOA GARCÍA	99%

3. El Consorcio se denomina **CONSORCIO HOSPITALARIO AM.**
4. La responsabilidad de los integrantes del Consorcio es solidaria.
5. El representante Legal del Consorcio es **HÉCTOR MAURICIO OCHOA GARCÍA**, identificado con C. C. No. 7.170.986 de Tunja, quien está expresamente facultado para firmar, presentar la oferta y en caso de salir favorecidos con la adjudicación,

m

firmar el Contrato y tomar todas las determinaciones que fueren necesarias respecto a la ejecución y liquidación del Contrato con amplias y suficientes facultades.

6. El representante Legal Suplente del Consorcio es **ARLEDY RAMIREZ PARDO** identificado con **C.C. 74.333.544** de Toca, quien está expresamente facultado para firmar, presentar la oferta y en caso de salir favorecidos con la adjudicación, firmar el Contrato y tomar todas las determinaciones que fueren necesarias respecto a la ejecución y liquidación del Contrato con amplias y suficientes facultades, lo anterior en ausencia temporal o definitiva del Representante Legal Principal.

7. La sede del Consorcio es:

Dirección de correo:	Avenida Universitaria N° 75ª-00 Centro Empresarial Green Hills L-14A Tunja (Boyacá)
Dirección electrónica:	ingmauricio8a@gmail.com
Teléfono:	098-7459881
Telefax:	098-77459881
Ciudad:	Tunja

En constancia, se firma en Tunja, a los veintiséis (26) días del mes de marzo de 2018.

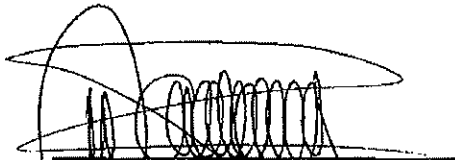

HÉCTOR MAURICIO OCHOA GARCÍA
C.C. 7.170.986 de Tunja

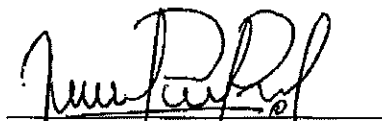

ARLEDY RAMIREZ PARDO
C.C. 74.333.544 de Toca

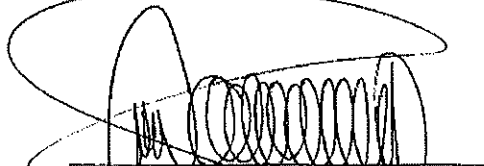

HÉCTOR MAURICIO OCHOA GARCÍA
C.C. 7.170.986 de Tunja
R/L CONSORCIO HOSPITALARIO AM

DIRECTOR

DE OBRA

Tunja 17 de Marzo de 2023

Señores
EMPRESA SOCIAL DEL ESTADO
CENTRO DE REHABILITACION INTEGRAL DE BOYACA
ATTN: Subgerencia Administrativa y Financiera
Km 1 vía Tunja - Soracá
Tunja

Asunto: INVITACIÓN PÚBLICA GER-100-12-02_ 03-2023, cuyo objeto es:
"ACCIONES DE MANTENIMIENTO EN EL EDIFICIO D PARA AUMENTO DE
CAPACIDAD INSTALADA HOSPITALIZACIÓN PACIENTE AGUDO DE LA
EMPRESA SOCIAL DEL ESTADO CENTRO DE REHABILITACIÓN INTEGRAL DE
BOYACÁ."

Respetados señores:

Yo, **ROGER RODIN RAFAEL MATHEUS GOMEZ**, identificado con cédula de
ciudadanía N° 7.175.295 de Tunja, profesional Arquitecto, Especialista en
Restauración, mediante la presente dejo constancia que cuento con la
disponibilidad para el cargo **DIRECTOR DE OBRA**, con una dedicación del 50%
para el proyecto de INVITACIÓN PÚBLICA GER-100-12-02_ 03-2023 en caso que
CONSORCIO CRIB 2023 sea el proponente favorecido en el proceso de selección
de la referencia, comprometiéndome a cumplir las funciones que me sean
estipuladas según los lineamientos, a total cabalidad.

Adicionalmente, declaro que toda la información correspondiente a la experiencia
general y específica es verídica y que no he participado en la preparación o
elaboración de otra propuesta para la presente convocatoria, ni hago parte de otra
propuesta.

Cordialmente,



ROGER RODIN RAFAEL MATHEUS GOMEZ
C.C 7.175.295 de Tunja
M.P A15012002-7175295
ESPECIALISTA EN RESTAURACION

FORMATO ÚNICO



Libertad y Orden

HOJA DE VIDA
Persona Natural

(Leyes 190 de 1995, 489 y 443 de 1998)

ENTIDAD RECEPTORA

DATOS PERSONALES

PRIMER APELLIDO MORALES	SEGUNDO APELLIDO (O DE CASADA) DOMÍNGUEZ	NOMBRES Diego Daniel
DOCUMENTO DE IDENTIFICACIÓN C.C. <input checked="" type="radio"/> C.E. <input type="radio"/> PAS <input type="radio"/> NO. 7175295		SEXO F <input type="radio"/> M <input checked="" type="radio"/>
CLASE DE IDENTIFICACIÓN PRIMERA CLASE <input type="radio"/> SEGUNDA CLASE <input checked="" type="radio"/>		NACIONALIDAD COL. <input checked="" type="radio"/> EXTRANJERO <input type="radio"/>
PAÍS COLOMBIA		PAÍS COLOMBIA
NÚMERO 78121702508		D.M. 02
FECHA Y LUGAR DE NACIMIENTO		DIRECCIÓN DE CORRESPONDENCIA
FECHA DIA: 17 MES: 10 AÑO: 1979		CARRERA 8A - 45A 21
PAÍS COLOMBIA		PAÍS COLOMBIA
DEPTO. BOYACÁ		DEPTO. BOYACÁ
MUNICIPIO TIBÚ		MUNICIPIO TIBÚ
TELÉFONO 317369774		EMAIL romagch@hotmail.com

EDUCACIÓN BÁSICA Y MEDIA

MARQUE CON UNA X EL ÚLTIMO GRADO APROBADO (LOS GRADOS DE 1o. A 6o. DE BACHILLERATO EQUIVALEN A LOS GRADOS 6o. A 11o. DE EDUCACIÓN BÁSICA SECUNDARIA Y MEDIA)

EDUCACIÓN BÁSICA											TÍTULO OBTENIDO		BÁSICA SECUNDARIA		
PRIMARIA					SECUNDARIA					MEDIA		FECHA DE GRADO			
1°	2°	3°	4°	5°	6°	7°	8°	9°	10°	11°	MES	AÑO	1995		
											MES	11	AÑO	1995	

EDUCACIÓN SUPERIOR (PREGRADO Y POSTGRADO)

DIRECCIONE ESTE PUNTO EN ORDEN CRONOLÓGICO, EN MAYÚSCULA ACADÉMICA ESCRITA.

TC (TÉCNICA) TL (TECNOLÓGICA) TE (TECNOLÓGICA ESPECIALIZADA) UN (UNIVERSITARIA)
 ES (ESPECIALIZACIÓN) MG (MAESTRÍA O MAGISTER) DUC (DOCTORADO O PHD)

RELACIONE AL FRENTE EL NÚMERO DE LA TARJETA PROFESIONAL (SI ÉSTA HA SIDO PREVISTA EN UNA LEY).

MODALIDAD ACADÉMICA	No. SEMESTRES APROBADOS	GRADUADO		NOMBRE DE LOS ESTUDIOS O TÍTULO OBTENIDO	TERMINACIÓN		No. DE TARJETA PROFESIONAL
		SI	NO		MES	AÑO	
POSTGRADO	2	X		ESPECIALIZACIÓN EN PROFESOR DE LA CONSTRUCCIÓN	12	2020	
PREGRADO	10	X		ARQUITECTURA	06	2001	AN0012000-7170295

¿CÓMO CONOCE LOS LENGUAJES EN LENGUAJES AL ESPAÑOL: GUILTAMBA, ILLI, LECOMBE, ELI CHAMA, TIKALAN (SI), UJUN (SI) O NUNCA (NO)?

IDIOMA	LO HABLA			LO LEE			LO ESCRIBE		
	R	B	MB	R	B	MB	R	B	MB

FORMATO ÚNICO
HOJA DE VIDA
 Persona Natural
 (Leyes 190 de 1995, 489 y 443 de 1998)

EXPERIENCIA LABORAL

RELACIONE SU EXPERIENCIA LABORAL O DE PRESTACION DE SERVICIOS EN ESTRICTO ORDEN CRONOLÓGICO COMENZANDO POR EL ACTUAL

EMPRESA O ENTIDAD ALCALDIA DE TUNJA												PÚBLICA X		PRIVADA		PAÍS COLOMBIA											
DEPARTAMENTO BOYACA				MUNICIPIO TUNJA				CORREO ELECTRÓNICO ENTIDAD																			
TELÉFONOS (405) / 10				FECHA DE INGRESO				FECHA DE RETIRO																			
				Día		02		Mes		04		Año		2002		Día		20		Mes		04		Año		2022	
CARGO O CONTRATO ACTUAL PROFESIONAL UNIVERSITARIO				DEPENDENCIA AREA DE INFRAESTRUCTURA				DIRECCIÓN CALLE 19 N 9 95																			

EXPERIENCIA LABORAL DOCENTE

INSTITUCIÓN EDUCATIVA UNIVERSIDAD DEL PUEBLO ESPAÑOL												PÚBLICA		PRIVADA X		PAÍS COLOMBIA											
DEPARTAMENTO BOYACA				MUNICIPIO TUNJA				CORREO ELECTRÓNICO ENTIDAD																			
TELÉFONOS				FECHA DE INGRESO				FECHA DE RETIRO																			
				Día		02		Mes		04		Año		2002		Día		02		Mes		04		Año		2017	
ÁREA DE CONOCIMIENTO INGENIERIA, ARQUITECTURA, URBANISMO Y				NIVEL EDUCATIVO PREGRADO				DIRECCIÓN CARRERA 2A ESTE - 64 169																			

RESUMEN TOTAL DE EXPERIENCIA

INDIQUE EL TIEMPO TOTAL DE SU EXPERIENCIA LABORAL EN NÚMERO DE AÑOS Y MESES

OCCUPACIÓN	TIEMPO DE EXPERIENCIA	
	AÑOS	MESES
SERVIDOR PÚBLICO	20	0
EMPLEADO DEL SECTOR PRIVADO	3	0
TRABAJADOR INDEPENDIENTE	0	0
TOTAL TIEMPO EXPERIENCIA	23	10

FORMATO ÚNICO

HOJA DE VIDA

Persona Natural

(Leyes 190 de 1995, 489 y 443 de 1998)

6 FIRMA DEL SERVIDOR PÚBLICO O CONTRATISTA

MANIFIESTO BAJO LA GRAVEDAD DEL JURAMENTO QUE SI NO ME ENCUENTRO DENTRO DE LAS CAUSALES DE INHABILIDAD E INCOMPATIBILIDAD DEL ORDEN CONSTITUCIONAL O LEGAL, PARA EJERCER CARGOS EMPLEOS PÚBLICOS O PARA CELEBRAR CONTRATOS DE PRESTACIÓN DE SERVICIOS CON LA ADMINISTRACIÓN PÚBLICA

PARA TODOS LOS EFECTOS LEGALES, CERTIFICO QUE LOS DATOS POR MI ANOTADOS EN EL PRESENTE FORMATO ÚNICO DE HOJA DE VIDA, SON VERDADEROS. (ARTÍCULO 161 DE LA L Ley 19098).

Ciudad y fecha de diligenciamiento 05-10-2022

[Handwritten signature]

FIRMA DEL SERVIDOR PÚBLICO O CONTRATISTA

7 OBSERVACIONES DEL JEFE DE RECURSOS HUMANOS O DE CONTRATOS

[Empty box for observations]

CERTIFICO QUE LA INFORMACIÓN AQUÍ ADMINISTRADA HA SIDO CONSTATADA FRENTE A LOS DOCUMENTOS QUE HAN SIDO PRESENTADOS COMO SOPORTE.

Ciudad y fecha

NOMBRE Y FIRMA DEL JEFE DE PERSONAL O DE CONTRATOS

CONSEJO PROFESIONAL
NACIONAL DE ARQUITECTURA
Y SUS PROFESIONES AUXILIARES
COLOMBIA



Arquitecto

**ROGER RODIN RAFAEL
MATHEUS GOMEZ**

C.C.: 7.175.295 de Tunja

**UNIVERSIDAD SANTO TOMÁS DE AQUINO -
TUNJA**

MATRÍCULA PROFESIONAL

A15012002-7175295



FECHA DE EXPEDICION: 28/01/2002

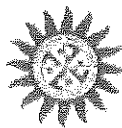

Universidad Santo Tomás

UNIVERSIDAD SANTO TOMÁS - BOYACÁ - COLOMBIA

ACTA DE GRADO No. 212.09.2001

(Libro 2, Folio 44)

El señor Secretario de la Universidad Santo Tomás Seccional Bucaramanga

CERTIFICA:

Que en la ciudad de Tunja, Departamento de Boyacá, República de Colombia, el día 21 del mes de septiembre del año 2001, la Universidad Santo Tomás, en nombre de la República de Colombia y con autorización del Ministerio de Educación Nacional, según Decreto Ejecutivo No. 1772 del 11 de Julio de 1995, bajo la Presidencia del Señor Rector, Padre Marco Antonio Peña Salinas, O.P., actuando como Secretario el Dr. José Pablo Santamaría Patiño, celebró sesión solemne y pública con el objeto de otorgar el título a los estudiantes aspirantes al Grado

Comprobado el cumplimiento de todos los requisitos legales y los establecidos en el Reglamento General de la Universidad, confirió el Título de

ARQUITECTO

a: **ROGER RODIN RAFAEL MATHEUS GÓMEZ**

C.C. No. 7.175.295 DE TUNJA

El graduando emitió el Juramento de rigor por el que se comprometió a cumplir los deberes propios del ejercicio de su profesión, en conformidad con la Constitución Nacional, las Leyes de la República de Colombia y la Ética Cristiana y a mantener inextinguible lealtad a la Universidad Santo Tomás en su vida profesional. Seguidamente el señor Presidente procedió a la entrega del Diploma que lo acredita para el ejercicio de su profesión de conformidad con la legislación vigente.

Para constancia se expide y firma la presente Acta válida para todos los efectos legales correspondientes.

El Rector Seccional:	P. Marco Antonio Peña Salinas - O.P.
El Secretario Seccional:	Dr. José Pablo Santamaría Patiño
El Decano Académico:	Arq. Luis Andrés Gáncero
El Decano de División Sede de Tunja:	P. José Antonio Balaguera Cepeda, O.P.
El Decano Académico Sede de Tunja:	Arq. Jorge Enrique Valbuena Jarama

Es fiel copia tomada del original el día 21 de Septiembre de 2001

El Secretario General

AB. JOSÉ PABLO SANTAMARÍA PATIÑO

República de Colombia

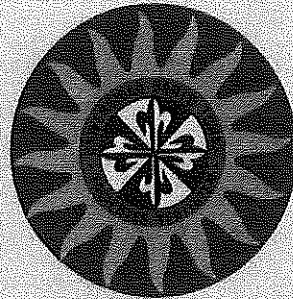

LA UNIVERSIDAD SANTO TOMÁS

Autorizada por el Ministerio de Educación Nacional
Teniendo en cuenta que

Roger Rodin Rafael Mathews Gómez

C.C. 7.175.295 de Tunja

Aprobó los estudios programados y cumplió con las exigencias
legales y reglamentarias, le confiere el Título de

Arquitecto

En constancia se firma y sella en Bucaramanga
a los 21 días del mes de Septiembre de 2001

El Rector General

El Rector Seccional

El Decano de Facultad

El Secretario Seccional

Sede de Tunja

El Decano de División

El Vicedecano de Facultad

Registro Interno No. 212.09.2001

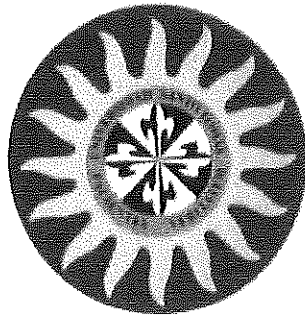

LA UNIVERSIDAD SANTO TOMÁS

Autorizada por el Ministerio de Educación Nacional
Teniendo en cuenta que

Roger Rodin Rafael Mathews Gómez

C.C. 7175295 de Tunja

Aprobó los estudios programados y cumplió con las exigencias legales y reglamentarias, le confiere el Título de

**Especialista en Patología de la
Construcción**

En constancia se firma y sella en Bogotá D.C.
a los 25 días del mes de Junio de 2021

El Rector General

Decano de División de Educación
Abierta y a Distancia

El Decano de Facultad

La Secretaría General



Registro Interno No. 385.3308.25-06-2021

Folio 10 Libro 24

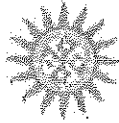

Universidad Santo Tomás

PRIMER CLAUSTRO UNIVERSITARIO DE COLOMBIA

ACTA DE GRADO 3008

En la Ciudad de Bogotá D.C., República de Colombia, el día 25 del mes de Junio del año 2021, la Universidad Santo Tomás, con autorización del Ministerio de Educación Nacional, según Decreto Ejecutivo No. 1772 del 11 de julio de 1966, bajo la Rectoría General de fray José Gabriel Mesa Angulo, O.P., y como Secretaria General la Doctora Ingrid Lorena Campos Vargas, celebró sesión solemne y pública, con el objeto de otorgar el título a los estudiantes aspirantes al Grado.

Comprobado el cumplimiento de todos los requisitos legales y los establecidos en el Reglamento General de la Universidad, confirió el Título de:

ESPECIALISTA EN PATOLOGÍA DE LA CONSTRUCCIÓN

Código SNIES 7510

a: **ROGER RODIN RAFAEL MATHEUS GÓMEZ**

7175295 Tunja

El graduando emitió el juramento de rigos por el que se comprometió a ejercer la profesión con responsabilidad y honradez, de conformidad con la Constitución y las Leyes de la República de Colombia, poner todo empeño en el desarrollo del País y de sus instituciones, brindar generoso apoyo a los programas de justicia social y dignificación de la persona humana y llevar siempre en alto el nombre y los principios de la Universidad Santo Tomás. Seguidamente el Presidente de la ceremonia de graduación procedió a la entrega del Diploma que lo acredita para el ejercicio de su profesión de conformidad con la legislación vigente.

Para constancia se expide y firma la presente Acta, válida para todos los efectos correspondientes.

Fdo. Ingrid Lorena Campos Vargas, (hay un sello)

Es fiel copia tomada del original, que se lleva en los archivos de la Secretaría General en la Sede Principal, y se entrega en la ciudad de Bogotá D.C., el día 25 de Junio de 2021.

La Secretaria General,

INGRID LORENA CAMPOS VARGAS

CONSORCIO HOSPITALARIO AM

NIT. 901.185.817-2

EL SUSCRITO REPRESENTANTE LEGAL CERTIFICA:

Que el arquitecto ROGER RODIN RAFAEL MATHEUS GOMEZ, identificado con cédula de ciudadanía No. 7.175.295 de Tunja, desempeñó el cargo de DIRECTOR DE OBRA, en la ejecución del siguiente contrato de obra pública:

CONTRATANTE:	MUNICIPIO DE PAIPA
CONTRATISTA:	CONSORCIO HOSPITALARIO AM R/L HECTOR MAURICIO OCHOA GARCIA
Nº CONTRATO:	251 DE 2018
OBJETO:	CONSTRUCCION DE LA NUEVA SEDE DEL HOSPITAL SAN VICENTE DE PAUL SEDE PUESTO DE SALUD DEL CORREGIMIENTO DE PALERMO - MUNICIPIO DE PAIPA, BOYACÁ
VALOR EJECUTADO:	\$ 593.520.561,00
FECHA DE INICIO DE LABORES:	04 DE JUNIO DE 2019
FECHA DE TERMINACION DE LABORES:	05 DE SEPTIEMBRE DE 2020

Demostrando honestidad, idoneidad y profesionalismo.

Se expide la presente certificación por solicitud del interesado a los dieciocho (18) días del mes de noviembre de 2020.



HECTOR MAURICIO OCHOA GARCIA
C.C. No. 7.170.986 de Tunja
R/L Consorcio Hospitalario AM

AVDA. UNIVERSITARIA N° 75A-00 OFC.14A CENTRO EMPRESARIAL GREEN HILLS TUNJA -
BOYACA

Teléfono: 098 - 7459881

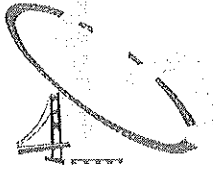

734

ING. HECTOR MAURICIO OCHOA GARCIA
NIT 7.170.986

EL SUSCRITO INGENIERO

CERTIFICA:

Que el arquitecto ROGER RODIN RAFAEL MATHEUS GOMEZ, identificado con cédula de ciudadanía No. 7.175.295 de Tunja, desempeñó el cargo de DIRECTOR DE OBRA, en la ejecución del siguiente contrato de obra pública:

CONTRATANTE:	ESE HOSPITAL UNIVERSITARIO SAN RAFAEL TUNJA
CONTRATISTA:	HECTOR MAURICIO OCHOA GARCIA
Nº CONTRATO:	333 DE 2022
OBJETO:	MANTENIMIENTO A LA INFRAESTRUCTURA DE ARCHIVO SOTANO PARA ADECUACION DEL SERVICIO DE PSIQUIATRIA DE LA ESE HOSPITAL UNIVERSITARIO SAN RAFAEL DE TUNJA
VALOR EJECUTADO:	\$ 259.125.668
FECHA DE INICIO DE LABORES:	15 DE OCTUBRE DE 2020
FECHA DE TERMINACION DE LABORES:	14 DE DICIEMBRE DE 2020

Demostrando honestidad, idoneidad y profesionalismo.

Se expide la presente certificación por solicitud del interesado a los veinte (20) días del mes de diciembre de 2020.

Cordialmente

HECTOR MAURICIO OCHOA GARCIA

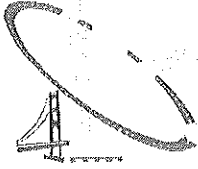

236

ING. HECTOR MAURICIO OCHOA GARCIA
NIT 7.170.986

EL SUSCRITO INGENIERO

CERTIFICA:

Que el arquitecto ROGER RODIN RAFAEL MATHEUS GOMEZ, identificado con cédula de ciudadanía No. 7.175.295 de Tunja, desempeñó el cargo de DIRECTOR DE OBRA, en la ejecución del siguiente contrato de obra pública:

CONTRATANTE:	ESE HOSPITAL UNIVERSITARIO SAN RAFAEL TUNJA
CONTRATISTA:	HECTOR MAURICIO OCHOA GARCIA
Nº CONTRATO:	333 DE 2022
OBJETO:	MANTENIMIENTO A LA INFRAESTRUCTURA DEL CUARTO DEL SISTEMA DE AIRE MEDICINAL (SAM) PARA LA INSTALACION DE NUEVO COMPRESOR DE GENERACIOND E AIRE MEDICINAL, PARA LA ESE HOSPITAL UNIVERSITARIO DE TUNJA
VALOR EJECUTADO:	\$ 37.978.925
FECHA DE INICIO DE LABORES:	16 DE MAYO DE 2022
FECHA DE TERMINACION DE LABORES:	30 DE AGOSTO DE 2022

Demostrando honestidad, idoneidad y profesionalismo.

Se expide la presente certificación por solicitud del interesado a los quince (15) días del mes de agosto de 2022.

Cordialmente

HECTOR MAURICIO OCHOA GARCIA

**RESIDENTE
DE OBRA**

239

Tunja 17 de Marzo de 2023

Señores
EMPRESA SOCIAL DEL ESTADO
CENTRO DE REHABILITACION INTEGRAL DE BOYACA
ATTN: Subgerencia Administrativa y Financiera
Km 1 vía Tunja - Soracá
Tunja

Asunto: INVITACIÓN PÚBLICA GER-100-12-02_ 03-2023, cuyo objeto es:
"ACCIONES DE MANTENIMIENTO EN EL EDIFICIO D PARA AUMENTO DE
CAPACIDAD INSTALADA HOSPITALIZACIÓN PACIENTE AGUDO DE LA
EMPRESA SOCIAL DEL ESTADO CENTRO DE REHABILITACIÓN INTEGRAL DE
BOYACÁ."

Respetados señores:

Yo, **JAIRO ALEXANDER GALAN HERNANDEZ**, identificado con cédula de ciudadanía N° 7.173.228 de Tunja, profesional Ingeniero Civil, mediante la presente dejo constancia que cuento con la disponibilidad para el cargo **RESIDENTE DE OBRA**, con una dedicación del 100% para el proyecto de INVITACIÓN PÚBLICA GER-100-12-02_ 03-2023 en caso que CONSORCIO CRIB 2023 sea el proponente favorecido en el proceso de selección de la referencia, comprometiéndome a cumplir las funciones que me sean estipuladas según los lineamientos, a total cabalidad.

Adicionalmente, declaro que toda la información correspondiente a la experiencia general y específica es verídica y que no he participado en la preparación o elaboración de otra propuesta para la presente convocatoria, ni hago parte de otra propuesta.

Cordialmente,

JAIRO ALEXANDER GALAN HERNANDEZ
C.C 7.173.228 de Tunja
M.P 15202-182459 BYC

REPUBLICA DE COLOMBIA
 IDENTIFICACION PERSONAL
 CEDULA DE CIUDADANIA

IDENTIFICACION: 7.173.228
 GALAN HERNANDEZ
 APELLIDO
 JAIRO ALEXANDER
 NOMBRE

Jairo Galan
 FIRMA





FECHA DE NACIMIENTO 31-JUL-1977
 TUNJA
 (BOYACA)
 LUGAR DE NACIMIENTO

1.65 B+ M
 ESTATURA O.S. INT SEXO

23-OCT-1995 TUNJA
 FECHA Y LUGAR DE EMISION

REGISTRACION NACIONAL
 1 483208 5205 4206 1997 104248 2



5 005010 001158 1 000117 028 0010008 002070018A 1 6789112104

REPUBLICA DE COLOMBIA
CONSEJO PROFESIONAL NACIONAL DE INGENIERIA
COPNIA



MATRICULA PROFESIONAL No.
16202187458BYC
INGENIERO CIVIL

DE FECHA 16/06/2010
JAIRO ALEXANDER
GALAN HERNANDEZ
C.C. 7173228
UNIVERSIDAD PEDAGOGICA
Y TECNOLOGICA DE COLOMBIA



PRESIDENTE DEL CONSEJO

**CONSEJO PROFESIONAL NACIONAL DE INGENIERÍA
COPNIA**

EL DIRECTOR GENERAL

CERTIFICA:

1. Que JAIRO ALEXANDER GALAN HERNANDEZ, identificado(a) con CEDULA DE CIUDADANIA 7173228, se encuentra inscrito(a) en el Registro Profesional Nacional que lleva esta entidad, en la profesión de INGENIERIA CIVIL con MATRICULA PROFESIONAL 15202-187459 desde el 16 de Junio de 2010, otorgado(a) mediante Resolución Nacional 632.
2. Que el(la) MATRICULA PROFESIONAL es la autorización que expide el Estado para que el titular ejerza su profesión en todo el territorio de la República de Colombia, de conformidad con lo dispuesto en la Ley 842 de 2003.
3. Que el(la) referido(a) MATRICULA PROFESIONAL se encuentra **VIGENTE**
4. Que el profesional no tiene antecedentes disciplinarios ético-profesionales.
5. Que la presente certificación se expide en Bogotá, D.C., a los seis (06) días del mes de Octubre del año dos mil veintidos (2022).

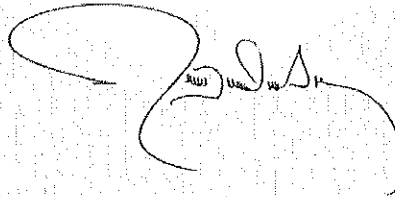

Rubén Darío Ochoa Arbeláez

Firma del titular (*)

(*) Con el fin de verificar que el titular autoriza su participación en procesos estatales de selección de contratistas. La falta de firma del titular no invalida el Certificado
El presente es un documento público expedido electrónicamente con firma digital que garantiza su plena validez jurídica y probatoria según lo establecido en la Ley 527 de 1999. Para verificar la firma digital, consulte las propiedades del documento original en formato .pdf.
Para verificar la integridad e inalterabilidad del presente documento consulte en el sitio web https://tramites.copnia.gov.co/Copnia_Microsite/CertificateOfGoodStanding/CertificateOfGoodStandingStart indicado el número del certificado que se encuentra en la esquina superior derecha de este documento.

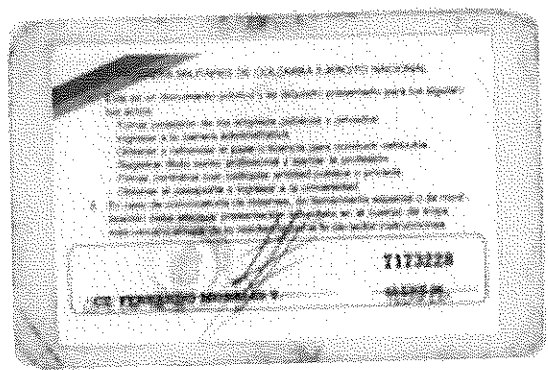

HOJA DE VIDA

Jairo Alexander Galán Hernández

HOJA DE VIDA

Jairo Alexander Galán Hernández
Ingeniero Civil

HOJA DE VIDA

Jairo Alexander Galán Hernández

Jairo Alexander Galán Hernández

Calle 4 No. 14-64 Barrio Libertador
Teléfono: (098) 7444281 – Cel: 3202745085
Tunja



Información personal

Documento de Identidad	C.C. No. 7.173.228 de Tunja
Tarjeta profesional	No 15202187459 BYC
Libreta Militar	No. 7.173.228 D.M. 7
Fecha de Nacimiento	31 de Julio de 1977
Lugar de Nacimiento	Tunja – Boyacá
Estado Civil	Soltero

Jairo Alexander Galán Hernández

Perfil Profesional

Ingeniero Civil, con énfasis en:

- Realización de estudios de conveniencia y oportunidad y manejo de procesos durante la etapa pre-contractual y contractual.
- Planificación, diseño, ejecución y operación de obras estructurales de carácter residencial, comercial e institucional.
- diseño, implementación y análisis de estudios de suelos tendientes a la construcción de obras civiles. Ejecución de obras de manejo de suelos tales como movimientos de tierra, manejo de taludes, estabilizaciones etc.
- realización de todas las etapas de proyectos de ingeniería como planeación, estudios, diseño, ejecución, operación, mantenimiento, y fases de control como interventora y consultoría.
- implementación de los estudios, diseños, ejecución y operación de obras de saneamiento ambiental básico.
- estudios diseño y ejecución de sistemas de tratamientos de aguas residuales de uso domestico e industrial así como de sistemas de acueducto rural y urbano.
- Estudios, diseños y ejecución de obras de carácter hidráulico como presas, canales abiertos y cerrados etc.

HOJA DE VIDA

Jairo Alexander Galán Hernández

- Con gran capacidad para dar soluciones rápidas a cualquier problema dentro del área técnica.

Formación Académica

Secundaria I. I. Nacionalizado Silvino Rodríguez
Bachiller Académico

Universitarios Universidad Pedagógica y Tecnológica de
 Colombia - UPTC
Ingeniero Civil

Experiencia Laboral

ENTIDAD Provisocial Ltda.
 CARGO **ALMACENISTA**
 JEFE INMEDIATO RICARDO HERNANDO VARGAS
 TIEMPO 14 meses

ENTIDAD Provisocial Ltda.
 CARGO **RESIDENTE DE OBRA**
 JEFE INMEDIATO RICARDO HERNANDO VARGAS
 TIEMPO 24 meses

Jairo Alexander Galán Hernández

Referencias Laborales

Ing. Ricardo Hernando Vargas Pérez.

Gerente PROVISOCIAL LTDA

Cel: 3103051043

Ing. Gabriel Alonso Torres

Jefe de Presupuestos y Licitaciones

MCJC INGENIERIA LTDA.

Cel: 31032971661

Referencias Personales

María Inés Hernández

Contadora Pública

Cel: 3005782916

Ing. Héctor Mauricio Ochoa

Contratista

Cel: 3134993947

Jairo Alexander Galán Hernández

C.C. No. 7.73.228 de Tunja

Jairo Alexander Galán Hernández

REPUBLICA DE COLOMBIA
IDENTIFICACION PERSONAL
GEDULA DE CIUDADANIA

NUMERO: **7.173.228**

GALAN HERNANDEZ
 APELLIDOS

JAIRO ALEXANDER
 NOMBRES

Jairo Galan
 FIRMA



INDICE DERECHO

FECHA DE NACIMIENTO **31-JUL-1977**

TUNJA
(BOYACA)

LUGAR DE NACIMIENTO

1.65
ESTATURA

B+
G.S. RH

M
SEXO

23-OCT-1995 TUNJA
FECHA Y LUGAR DE EXPEDICION

Carlos Ariel Sanchez Torres
REGISTRADOR NACIONAL
CARLOS ARIEL SANCHEZ TORRES

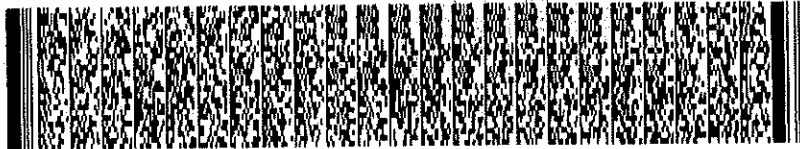

A-0700100-00213358-M-0007173228-20100208 0020700108A 1 6780612109

HOJA DE VIDA

Jairo Alexander Galán Hernández

REPUBLICA DE COLOMBIA
CONSEJO PROFESIONAL NACIONAL DE INGENIERIA
COPNIA



MATRICULA PROFESIONAL No.
15202187459BYC
INGENIERO CIVIL

DE FECHA 16/06/2010
JAIRO ALEXANDER
GALAN HERNANDEZ
C.C. 7173228
UNIVERSIDAD PEDAGOGICA
Y TECNOLOGICA DE COLOMBIA



PRESIDENTE DEL CONSEJO

MAESTRO

DE OBRA

Tunja 17 de Marzo de 2023

Señores
EMPRESA SOCIAL DEL ESTADO
CENTRO DE REHABILITACION INTEGRAL DE BOYACA
ATTN: Subgerencia Administrativa y Financiera
Km 1 vía Tunja - Soracá
Tunja

Asunto: INVITACIÓN PÚBLICA GER-100-12-02_ 03-2023, cuyo objeto es: "ACCIONES DE MANTENIMIENTO EN EL EDIFICIO D PARA AUMENTO DE CAPACIDAD INSTALADA HOSPITALIZACIÓN PACIENTE AGUDO DE LA EMPRESA SOCIAL DEL ESTADO CENTRO DE REHABILITACIÓN INTEGRAL DE BOYACÁ."

Respetados señores:

Yo, **JOSE ARCADIO QUIROZ PINEDA**, identificado con cédula de ciudadanía N° 6.773.798 de Tunja, Técnico Constructor, mediante la presente dejo constancia que cuento con la disponibilidad para el cargo **MAESTRO DE OBRA**, con una dedicación del 100% para el proyecto de INVITACIÓN PÚBLICA GER-100-12-02_ 03-2023 en caso que CONSORCIO CRIB 2023 sea el proponente favorecido en el proceso de selección de la referencia, comprometiéndome a cumplir las funciones que me sean estipuladas según los lineamientos, a total cabalidad.

Adicionalmente, declaro que toda la información correspondiente a la experiencia general y específica es verídica y que no he participado en la preparación o elaboración de otra propuesta para la presente convocatoria, ni hago parte de otra propuesta.

Cordialmente,

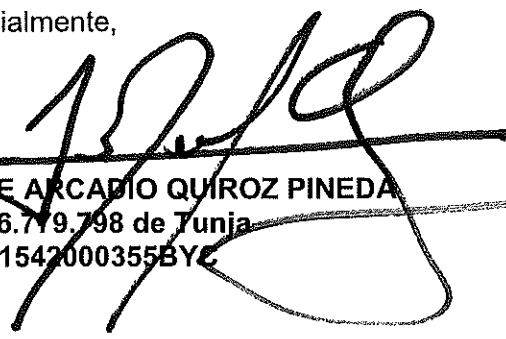
JOSE ARCADIO QUIROZ PINEDA
C.C 6.779.798 de Tunja
M.P 1542000355BYC

Handwritten signature or scribble.

HOJA DE VIDA

DATOS PERSONALES

NOMBRE:	JOSE ARCADIO
APELLIDOS:	QUIROZ PINEDA
LUGAR DE NACIMIENTO:	TUNJA, BOYACA
FECHA DE NACIMIENTO:	11 DE NOVIEMBRE DE 1965
EDAD:	56 AÑOS
CEDULA DE CIUDADANIA:	6.773.798
PROFESIÓN:	TECNICO CONSTRUCTOR
ESTADO CIVIL:	UNION LIBRE
DIRECCIÓN DE RESIDENCIA:	DIAGONAL 64 N. 8.45 BARRIO ASIS TUNJA
TELÉFONO:	3115131748
CORREO ELECTRONICO	arcadioggu@hotmail.com

ESTUDIOS REALIZADOS

INSTITUCIÓN:	PRACTICA
TITULO OBTENIDO:	TECNICO CONSTRUCTOR

EXPERIENCIA LABORAL EN OBRA VERTICAL

NOMBRE DE LA EMPRESA: JULIETH PARRA Y JHON CARRERO
CARGO OCUPADO: CONTRATISTA
TAREAS REALIZADAS: CONSTRUCCION DE VIVIENDA, 420 M2
TOTALMENTE TERMINADA EN EL BARRIO ALTOS DE ALTAGRACIA, AÑO 2021

NOMBRE DE LA EMPRESA: JGC. CONSTRUCCIONES DE COLOMBIA
CARGO OCUPADO: SUBCONTRATISTA
TAREAS REALIZADAS: CONSTRUCCION DE ALOJAMIENTO PARA LA
GUARDIA EN EL BATALLON CAICEDO EN CHAPARRAL TOLIMA.

NOMBRE DE LA EMPRESA: CONTRUCCION, MANTENIMIENTO CASTILLA Y
LEON
CARGO OCUPADO: SUBCONTRATISTA
TAREAS REALIZADAS: CONSTRUCCION DE EDIFICIO EN EL MUNICIPIO
DE LOS PATIOS NORTE DE SANTANDER

NOMBRE DE LA EMPRESA: CONSTRUCCION, MANTENIMIENTO CASTILLA Y
LEON
CARGO OCUPADO: SUBCONTRATISTA
TAREAS REALIZADAS: CONSTRUCCION DE AULAS EN EL CENTRO
EDUCATIVO RURAL DE LA PEDRONA EN EL MUNICIPIO DE SABANA LARGA
ANTIOQUIA

NOMBRE DE LA EMPRESA: CONSTRUCCION, MANTENIMIENTO CASTILLA Y
LEON
CARGO OCUPADO: SUBCONTRATISTA.
TAREAS REALIZADAS: CONSTRUCCION DE AULAS Y BIBLIOTECA EN EL
COLEGIO SAGRADO CORAZON DE JESUS DEL MUNICIPIO DE ZARZAL VALLE

NOMBRE DE LA EMPRESA: CONSTRUCCION, MANTENIMIENTO CASTILLA Y
LEON
CARGO OCUPADO: SUBCONTRATISTA.
TAREAS REALIZADAS: CONSTRUCCION AULAS TEMPORALES EN LOS
MUNICIPIOS DE NOCAIMA, UBATE, CARMEN DE
CARUPA, CUCUNUBA Y YACOPI CUNDINAMARCA

NOMBRE DE LA EMPRESA: CONSTRUCCION, MANTENIMIENTO CASTILLA Y LEON
CARGO OCUPADO: SUBCONTRATISTA
TAREAS REALIZADAS: ADECUACION COLEGIO NUESTRA SEÑORA DEL ROSARIO MUNICIPIO DE VILLA CARO NORTE DE SANTANDER

NOMBRE DE LA EMPRESA: COSORCIO OBRAS MAKRO 2011
CARGO OCUPADO: SUBCONTRATISTA
TAREAS REALIZADAS: CONTRUCCION MAKRO TUNJA

REFERENCIAS PERSONALES

NOMBRE: CESAR DAVID LOPEZ
CARGO: EX SECRETARIO DE INFRAESTRUCTURA DEL MUNICIPIO DE TUNJA BOYACA
TELEFONO: 3124511268

NOMBRE: MIGUEL GARAY BARRERA
CARGO: EX RECTOR COLEGIO BOYACA TUNJA BOYACA
TELEFONO: 3133017910

NOMBRE: JORGE HUMBERTO BENITEZ
CARGO: INGENIERO CIVIL TUNJA BOYACA
TELEFONO: 3103212244

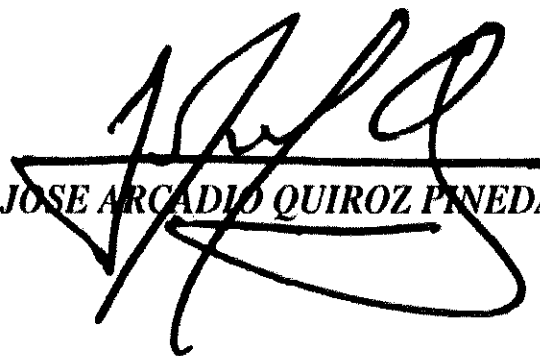

JOSE ARCADIO QUIROZ PINEDA

REPUBLICA DE COLOMBIA
CONSEJO PROFESIONAL NACIONAL DE INGENIERIA
Y SUS PROFESIONES AUXILIARES

CERTIFICADO DE MATRICULA DE
TECNICO CONSTRUCTOR



No. 15420603555TC
NOMBRES
JOSE ARCADIO
APELLIDOS
QUIROZ PINEDA
C.C. 6.778.798
FECHA DE EXPEDICION 2006/04/27
INSTITUCION
PRACTICA

Presidente del Consejo

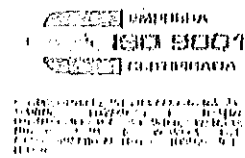

JGC CONSTRUCCIONES DE COLOMBIA Y CIA LTDA
R.C. 230.030.207-8

**EL SUSCRITO REPRESENTANTE LEGAL
DE JGC CONSTRUCCIONES DE COLOMBIA & CIA LTDA**

CERTIFICA

Que JOSE ARCADIO QUIROZ PINEDA, identificado con Cedula de Ciudadanía No. 8.773.708 de Tunja-Boyacá presto sus servicios como Sub-contratista de mano de obra para la firma, desde el 09 de Octubre de 2017 hasta el 10 de Marzo de 2018, en el siguiente contrato:

CONTRATO DE OBRA No. / OBJETO DEL CONTRATO	019 DE 2017 / "ACTIVIDADES CONSTRUCTIVAS PARA LAS INSTALACIONES DEL BATALLON DE INFANTERIA No. 17 GENERAL JOSE DOMINGO CAICEDO EN CHAPARRAL-TOLIMA (ALOJAMIENTO TIPO GUARDIA)
ENTIDAD	MIN. DEFENSA NACIONAL-EJERCITO DE COLOMBIA-CENTRAL ADMINISTRATIVA Y CONTABLE ESPECIALIZADA DE INGENIEROS. "CENAC INGENIEROS"
VALOR TOTAL CONTRATO DE OBRA	\$ 574.164.420
FECHA INICIO CONTRATO	09 DE OCTUBRE DE 2017
FECHA TERMINACION CONTRATO	10 DE MARZO DE 2018
AREA TOTAL CONSTRUIDA	220.72 M2 EDIFICIO / 136.23 M2 OBRAS EXTERIORES

La presente certificación se expide a solicitud del interesado, en la ciudad de Bogotá D.C., a los veintinueve (29) días del mes de Junio de dos mil dieciocho (2018)

Cordialmente:

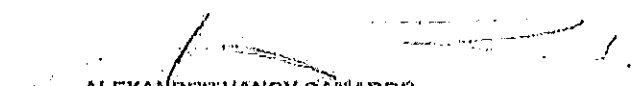
ALEXANDER VANOS CAMARGO
REPRESENTANTE LEGAL
JGC CONSTRUCCIONES DE COLOMBIA Y CIA LTDA

“EL INSTITUTO PORTAFOLIO A MINIMOS CUBRE EN EXPERIENCIA Y CALIDAD”
CERTIFICACION ISO 9001:2008 No. 030-2004-00507
Carrera 2a No. 74-03 Torrealba, 7042321-7042200-7042320
Bogotá-Colombia



Boyotá, 10 de Septiembre de 2014

CONSTRUCCIÓN Y MANTENIMIENTO CASTILLA Y LEÓN G&G SDAE LTDA

CERTIFICA QUE:

Que el señor técnico constructor **ARCADIO QUIROZ PINEDA** identificado con Cedula de Ciudadanía No 6.773.198 y T.F 1542000355BYC desempeño el cargo de Inspector de obra y Contratista, para la construcción de los siguientes proyectos.

Nombre Proyecto	Mano de Obra Construcción 1 edificio de 4 pisos en el Municipio de Los Patios - Norte de Santander
Duración	9 meses + 27 días.
Fecha de Inicio	1 de Noviembre de 2013
Fecha de Finalización	30 de Julio de 2014
Total Area Construida	508,50 m2
Cumplimiento y Calidad Del Servicio	Buena Se Caracterizó Por su Responsabilidad, Honestidad Y Sentido De Pertenencia
Actividades Ejecutadas	1. Mano de obra de: Preliminares, cimentación, estructura metálica y concreto, muros en súper board, cubiertas termo acústicas, pisos en cerámica, instalaciones hidráulicas, instalaciones eléctricas, redes sanitarias, redes de gas, pañete, estuco, pintura interior y exterior.

Agradecemos la atención prestada.

Atentamente,

Ricardo Quiroz Pineda
Jefe Departamento Técnico
Construcción y Mantenimiento Castilla y León G&G SDAE LTDA

Asesoría - Diseño - Construcción - Mantenimiento
CALLE 68 No 511 - 18 6 7 DE ABRIL 8 TELEFONO: 434 44 83 OFICINA 434 49 14



Bogotá, 10 de Septiembre de 2014

CONSTRUCCIÓN Y MANTENIMIENTO CASTILLA Y LEÓN GAS S.A.S

CERTIFICA QUE:

Que el señor técnico constructor **ARCADIO QUIROZ PINEDA** identificado con Cedula de Ciudadanía No 6.773.798 y T.P 1542000355BYC desempeño el cargo de Inspector de obra y Contratista, para la construcción de los siguientes proyectos.

Nombre Proyecto	Mano de Obra Construcción 3 Aulas + 1 biblioteca en el Colegio Sagrado Corazón de Jesús en el municipio de Zarzal - Valle y 2 Aulas en el Centro Educativo Rural La Pedrona en el Municipio de Sabanalarga Antioquia
Duración	7,5 meses
Fecha de Inicio	12 de Julio de 2013
Fecha de Finalización	25 de Enero de 2014 .
Total Área Construida	184,20 CER La Pedrona en Sabana Larga - Antioquia 548 m2 Colegio Sagrado Corazón de Jesús en Zarzal - Valle
Cumplimiento y Calidad Del Servicio	Buena Se Caracterizó Por Su Responsabilidad, Honestidad Y Sentido De Pertenencia
Actividades Ejecutadas	1. Mano de obra de: Preliminares, cimentación, estructura metálica y concreto, muros en mampostería estructural, súper board, cubiertas termo acústicas, pisos en cerámica, pisos en baldosa pulida, pisos en tablón, instalaciones hidráulicas, instalaciones eléctricas, redes sanitarias, pañete, estuco, pintura interior y exterior.

Agradecemos la atención prestada.

Atentamente,

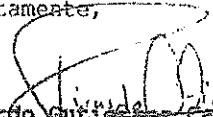
Ricardo Quiroz Pineda
 Jefe Departamento Técnico

Construcción y Mantenimiento Castilla y León GAS S.A.S

Av. Boyacá - Medellín - Colombia
 Calle 66 No 23 - 1B y 7 de Agosto 0 TELÉFONO: 4 654 44 22 FAX: 4 65 14

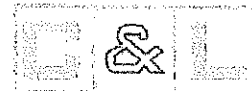

CONSTRUCCION & MANTENIMIENTO

Bogotá, 10 de Septiembre de 2014

CONSTRUCCIÓN Y MANTENIMIENTO CASTILLA Y LEÓN SAS SDAD LTDA

CERTIFICA QUE:

Que el señor técnico constructor **ARCADIO QUIROZ PINEDA** identificado con Cedula de Ciudadanía No 6.773.798 y T.E 1542000355BYC desempeño el cargo de Inspector de obra y Contratista, para la construcción de los siguientes proyectos.

Nombre Proyecto	Mano de Obra Construcción 15 Aulas Temporales Mas Baterias Sanitarias En Sistema Alternativo, en los municipios de Nocaima, Ubaté, Carmen de Carupa y Yacopi Cundinamarca.
Duración	6 meses + 21 días.
Fecha de Inicio	10 de septiembre de 2012
Fecha de Finalización	30 de marzo de 2013
Total Área Construida	1418,40 m2
Cumplimiento y Calidad Del Servicio	Buena Se Caracterizó Por Su Responsabilidad, Honestidad y Sentido De Pertenencia
Actividades Ejecutadas	1. Mano de obra de: Preliminares, cimentación, estructura metálica y concreto, muros en súper board, cubiertas termo acústicas, pisos en cerámica, instalaciones hidráulicas, instalaciones eléctricas, redes sanitarias, pañete, estuco, pintura interior y exterior e instalación de pozos sépticos prefabricados.

Agradecemos la atención prestada.

Atentamente,

Ricardo Carvajal
Jefe Departamento Técnico
Construcción y Mantenimiento Castilla y León SAS SDAD LTDA

CONSTRUCCION Y MANTENIMIENTO CASTILLA Y LEÓN SAS SDAD LTDA
BOGOTÁ - COLOMBIA - CUNDINAMARCA - BOGOTÁ
CALLE 22 Nº 132 - 11 9 7 DE ABRIL 9 TELÉFONO: 494 44 88 FAX: 494 44 14



Bogotá, 10 de Septiembre de 2014

CONSTRUCCIÓN Y MANTENIMIENTO CASTILLA Y LEÓN G&G SDAE LTDA

CERTIFICA QUE:

Que el señor técnico constructor **ARCADIO QUIROZ PINEDA** identificado con Cedula de Ciudadanía No **6.773.798** y T.P **1542000355BYC** desempeño el cargo de Inspector de obra y Contratista, para la construcción de los siguientes proyectos.

Nombre Proyecto	Mano de Obra Mantenimiento Colegio Nuestra Señora Del Rosario - Villa Caro
Duración	4,5 meses
Fecha de Inicio	16 de abril de 2012
Fecha de Finalización	31 de agosto de 2012
Total Área Construida	2377,02 m2
Cumplimiento y Calidad Del Servicio	Buena Se Caracterizó Por Su Responsabilidad, Honestidad Y Sentido De Pertenenca
Actividades Ejecutadas	1. Inspector de Obra. 2. Mano de obra de: Preliminares, cimentación, estructura metálica y concreto, mampostería en bloque y súper board, cubiertas termo acústicas, pisos en cerámica, instalaciones hidráulicas, instalaciones eléctricas, redes sanitarias, pañete, estuco, pintura interior y exterior.

Agradecemos la atención prestada.

Atentamente,

Ricardo Gutiérrez Garzajal

Jefe Departamento Técnico
Construcción y Mantenimiento Castilla y León G&G SDAE LTDA

BOGOTÁ - Medellín - Bucaramanga - Manizales
SALA DE IMPRES - 1A 6 7 DE ABRIL 6 TELEFONO: 604 44 80 FAX: 604 45 14

CONSORCIO OBRAS MAKRO 2011

N.I.T. 900.459.073-3

Tunja, Carrera 1 Este No 35-105

El suscrito Director Administrativo del Consorcio Obras Makro 2011

CERTIFICA QUE :

El Señor **JOSE ARCADIO QUIROZ PINEDA**, identificado con Cedula de Ciudadanía Numero 6.773.798 de Tunja (Boyacá), laboro para nuestra Empresa desde el día 31 de Agosto de 2011 y hasta el día 12 de Enero del presente Año, como Subcontratista de estructura y vías de acceso, en nuestra Obra **Tienda Nueva de MAKRO**, en la Ciudad de Tunja.

Durante su permanencia, observo buena conducta y cumplió a cabalidad con las funciones a el asignadas.

Se expide la presente, hoy Cinco (05) de Marzo de Dos Mil Doce (2012), a solicitud del interesado.

Ateniamente,



Ing. AUGUSTO RODRIGUEZ PEREIRA
Director Administrativo C.O.M.2011

C.C. Documentos C.O M.2011



**PREVENCIÓN
TÉCNICA EN ALTURAS
S.A.S.**

NIT. 901.309.746-2
LICENCIA SST N° 8665
DEL 10 OCTUBRE DE
2019

APROBACIÓN MINISTERIO DE TRABAJO
08SE202022000000023620
CERTIFICACIÓN NTC 6072-2014 30-388-1
CÓDIGO DE ACREDITACIÓN CELAC-18-C-PR-002

www.pretalsas.com.co

Av. Calle 57 R sur 76 A 95

3 B 463 48 14



CELAC
NTC 6072

**CERTIFICADO DE CAPACITACION Y ENTRENAMIENTO PARA
TRABAJO SEGURO EN ALTURAS**

En Cumplimiento Con La Resolución 1178 Del Ministerio De Trabajo Y
Resolución 1409 Del Ministerio De Trabajo.
OTORGADO A



JOSE ARCADIO QUIROZ PINEDA
IDENTIFICADO CON DOCUMENTO DE IDENTIDAD 6773798

QUIEN CURSO Y APROBÓ SATISFACTORIAMENTE EL PROGRAMA DE FORMACIÓN PARA

**TRABAJO SEGURO EN ALTURAS
REENRENAMIENTO-AVANZADO**

REALIZADO DESDE EL DIA 15 DEL MES DE JUNIO HASTA EL DIA 16 DEL MES DE JUNIO DEL AÑO 2022
EN LA CIUDAD DE BOGOTÁ D.C.
CON UNA INTENSIDAD DE 20 HORAS

LA PRESENTE CERTIFICACIÓN SE EXPIDE EL (16) DE (06) DEL (2022)
EN LA CIUDAD DE BOGOTÁ D.C.

Jenny Paola Parra Carmona
Representante Legal

MIGUEL ANGEL BUITRAGO
ENTRENADOR TSA
Licencia S.O. Resolución 5795 de 26 Mayo de 2017

**OFICIALES
DE OBRA**

Tunja 17 de Marzo de 2023

Señores
EMPRESA SOCIAL DEL ESTADO
CENTRO DE REHABILITACION INTEGRAL DE BOYACA
ATTN: Subgerencia Administrativa y Financiera
Km 1 vía Tunja - Soracá
Tunja

Asunto: INVITACIÓN PÚBLICA GER-100-12-02_ 03-2023, cuyo objeto es:
"ACCIONES DE MANTENIMIENTO EN EL EDIFICIO D PARA AUMENTO DE
CAPACIDAD INSTALADA HOSPITALIZACIÓN PACIENTE AGUDO DE LA
EMPRESA SOCIAL DEL ESTADO CENTRO DE REHABILITACIÓN INTEGRAL DE
BOYACÁ."

Respetados señores:

Yo, **HECTOR MAURICIO OCHOA GARCIA**, identificado con cédula de ciudadanía
N° 7.170.986 de Tunja, representante legal del COSORCIO CRIB 2023, mediante
la presente deajo constancia que cuento con los siguientes oficiales de obra

Diego Armando Cruz Aguilar	7.182.809
Luis Humberto Silva Lopez	1.056.929.055
Yeison Fabiany Sanchez Niño	1.049.625.100

Con una dedicación del 100% para el proyecto de INVITACIÓN PÚBLICA GER-100-
12-02_ 03-2023 en caso que CONSORCIO CRIB 2023 sea el proponente favorecido
en el proceso de selección de la referencia.

Cordialmente,

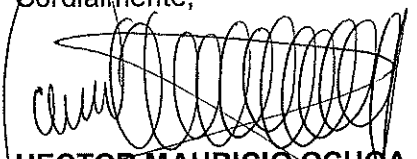

HECTOR MAURICIO OCHOA GARCIA
R/L CONSORCIO CRIB 2023

CEFECOL

CENTRO DE FORMACIÓN EDUCAR DE COLOMBIA S.A.S

CERTIFICADO DE CAPACITACIÓN Y ENTRENAMIENTO PARA TRABAJO EN ALTURA

En cumplimiento de la Resolución 4272 de 2021

Hace constar que:

DIEGO ARMANDO CRUZ AGUILAR

CC 1.056.929.055 de TOCA

NOMBRE E IDENTIFICACIÓN
DEL EMPLEADOR
DIEGO ARMANDO CRUZ
AGUILAR

NOMBRE E IDENTIFICACIÓN
DEL REPRESENTANTE LEGAL
DIEGO ARMANDO
CRUZ AGUILAR

ADMINISTRADORA DE RIESGOS
LABORALES - ARL
ARL SURA

Cursó y aprobó el programa de:

REENTRENAMIENTO DE TRABAJADORES EN ALTURAS

Con una intensidad horaria de 8 horas
Realizado en la ciudad de Bogotá del 15/03/2023 al 16/03/2023

Dado en Bogotá el 16/03/2023

GERMAN CARDENAS
Representante Legal

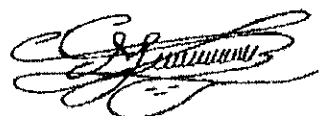
DUBAN ARNULFO MUNAR SALGUERO
Entrenador Lic S.O 7565

Para verificar la validez de este certificado consulte la página <https://www.cefecol.com.co/school>
Cra 78C N° 59-40 Br. Bogotá Celular: 3213031083 Email: cfeducarcolombia@gmail.com

CÓD. VERIFICACIÓN 36H71G

ACREDITACIÓN MINTRABAJO
08SE2022220100000031519
08 de Julio de 2022

CEFECOL

CENTRO DE FORMACIÓN EDUCAR DE COLOMBIA S.A.S

CERTIFICADO DE CAPACITACIÓN Y ENTRENAMIENTO PARA TRABAJO EN ALTURA

En cumplimiento de la Resolución 4272 de 2021

Hace constar que:

YEISON FABIANY SANCHEZ NIÑO

CC 1.049.625.100 de TUNJA (BOYACA)

NOMBRE E IDENTIFICACIÓN
DEL EMPLEADOR

YEISON FABIANY
SANCHEZ NIÑO

NOMBRE E IDENTIFICACIÓN
DEL REPRESENTANTE LEGAL

YEISON FABIANY
SANCHEZ NIÑO

ADMINISTRADORA DE RIESGOS
LABORALES - ARL

ARL SURA

Cursó y aprobó el programa de:

TRABAJADOR AUTORIZADO

Con una intensidad horaria de 32 horas
Realizado en la ciudad de Bogotá del 13/03/2023 al
16/03/2023

Dado en Bogotá el 16/03/2023

GERMAN CARDENAS
Representante Legal

WILLIAM ANDRES CAMACHO ROJAS
Entrenador Lic. S.O 7069

25

Cra 78C N° 59-40 Brr. Bogotá Celular: 3213031083 Email: cfeducarcolombia@gmail.com

NTC 6072: 2014
BUREAU VERITAS. Certificado: CO22.00484
Acreditado ONAC 09-CPR-008

)

()

267

CEFECOL

CENTRO DE FORMACIÓN EDUCAR DE COLOMBIA S.A.S

CERTIFICADO DE CAPACITACIÓN Y ENTRENAMIENTO PARA TRABAJO EN ALTURA

En cumplimiento de la Resolución 4272 de 2021

Hace constar que:

LUIS HUMBERTO SILVA LOPEZ

CC 7182809 de TUNJA

<p>NOMBRE E IDENTIFICACIÓN DEL EMPLEADOR</p> <p>CONSORCIO TEMPORAL NLB 2022 NI 901087096</p>	<p>NOMBRE E IDENTIFICACIÓN DEL REPRESENTANTE LEGAL</p> <p>MIGUEL ANGEL BERNAL SALAMANCA</p>	<p>ADMINISTRADORA DE RIESGOS LABORALES - ARL</p> <p>ARL SURA</p>
---	--	---

Cursó y aprobó el programa de:

TRABAJADOR AUTORIZADO

Con una intensidad horaria de 32 horas
Realizado en la ciudad de Bogotá del 12/10/2022 al 15/10/2022

Dado en Bogotá el 15/10/2022



Centro de Formación Educar De

GERMAN CARDENAS
Representante Legal

DUBAN ARNULFO MUNAR SALGUERO
Entrenador Lic S.O 7565

AUXILIARES
DE OBRA

Tunja 17 de Marzo de 2023

Señores
EMPRESA SOCIAL DEL ESTADO
CENTRO DE REHABILITACION INTEGRAL DE BOYACA
ATTN: Subgerencia Administrativa y Financiera
Km 1 vía Tunja - Soracá
Tunja

Asunto: INVITACIÓN PÚBLICA GER-100-12-02_ 03-2023, cuyo objeto es: "ACCIONES DE MANTENIMIENTO EN EL EDIFICIO D PARA AUMENTO DE CAPACIDAD INSTALADA HOSPITALIZACIÓN PACIENTE AGUDO DE LA EMPRESA SOCIAL DEL ESTADO CENTRO DE REHABILITACIÓN INTEGRAL DE BOYACÁ."

Respetados señores:

Yo, **HECTOR MAURICIO OCHOA GARCIA**, identificado con cédula de ciudadanía N° 7.170.986 de Tunja, representante legal del COSORCIO CRIB 2023, mediante la presente dejo constancia que cuento con los siguientes auxiliares de obra

Oswaldo Cruz Martinez	1.049.627.214
Larris Enrique Rivera Jerez	1.030.550.997
Cristian Fernando Sosa Lopez	1.049.630.179

Con una dedicación del 100% para el proyecto de INVITACIÓN PÚBLICA GER-100-12-02_ 03-2023 en caso que CONSORCIO CRIB 2023 sea el proponente favorecido en el proceso de selección de la referencia.

Cordialmente,



HECTOR MAURICIO OCHOA GARCIA
R/L CONSORCIO CRIB 2023

CEFECOL

CENTRO DE FORMACIÓN EDUCAR DE COLOMBIA S.A.S

CERTIFICADO DE CAPACITACIÓN Y ENTRENAMIENTO PARA TRABAJO EN ALTURA

En cumplimiento de la Resolución 4272 de 2021

Hace constar que:

OSWALDO CRUZ MARTINEZ
CC 1.049.627.214 de TUNJA (BOYACA)

NOMBRE E IDENTIFICACIÓN
DEL EMPLEADOR

OSWALDO CRUZ
MARTINEZ

NOMBRE E IDENTIFICACIÓN
DEL REPRESENTANTE LEGAL

OSWALDO CRUZ
MARTINEZ

ADMINISTRADORA DE RIESGOS
LABORALES - ARL

ARL SURA

Cursó y aprobó el programa de:

TRABAJADOR AUTORIZADO

Con una intensidad horaria de 32 horas
Realizado en la ciudad de Bogotá del 13/03/2023 al
16/03/2023

Dado en Bogotá el 16/03/2023

GERMAN CARDENAS
Representante Legal

WILLIAM ANDRES CAMACHO ROJAS
Entrenador Lic S.O 7069

BL

Cra 78C N° 59-40 Brr. Bogotá Celular: 3213031083 Email: cfeducarcolombia@gmail.com

NTC 6072: 2014
BUREAU VERITAS. Certificado: CO22.00484
Acreditado ONAC 09-CPR-008

()

()

272



HSEQ

INTERNATIONAL S.A.S.

"Calidad, investigación y seguridad al alcance de todos"

NIT. 900.601.478-0

Certificado de capacitación y entrenamiento **LARRIS ENRIQUE RIVERA JEREZ** C.C. N° 1030550997

Asistió y aprobó el curso de:

TRABAJO SEGURO EN ALTURAS REENTRENAMIENTO AVANZADO

Con una intensidad horaria de 20 horas, según

Resolución de Salud Ocupacional 1499 del 05 de Marzo 2013 de la Secretaría de Salud del Meta y Resolución 08SE201822000000030196, del Ministerio de Trabajo, y certificado CO18.01717 Expedido por Bureau veritas, de acuerdo al título II, capítulo II Artículo 9 de la Resolución 1409 de 2012 y 1178 del 2017 del Ministerio de Trabajo Se realizaron en Villavicencio del 27 junio 2022 a 28 junio 2022. Se expide en la ciudad de Villavicencio el día 28 junio 2022.

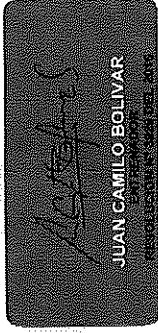

JUAN CAMILO BOLIVAR

TSA: 56162



ING. GABRIEL GUTIERREZ

Calle 1 lote 2 Km. 1 Llano Lindo Centro de Entrenamiento Calle 34 No.41-64 Barzal Alto y Calle 9 Sur No.23-34 La Rosita - Villavicencio, Bogotá D.C., Cali, Neiva, Puerto Asis, Ibagué, Manizales, Pereira, Antioquia, Tunja, Bucaramanga Cel.: 3112241304-3125344944

PARA VERIFICACIÓN DE DIPLOMAS :

E-mail: hseqinternational@gmail.com Web: www.hseqinternational.com.co

BUREAU VERITAS ESTÁ CERTIFICADO POR LA ONAC CON EL CERTIFICADO ISO/IEC 17065:2012 09-CPR-008
HSEQ INTERNATIONAL ESTÁ AVALADO Y CERTIFICADO POR BUREAU VERITAS CON EL CERTIFICADO N° CO18.01717 27/06/2018 NTC 6072/2014
RESOLUCION N° 08SE201822000000030196 DE AUTORIZACIÓN DEL MINISTERIO DEL TRABAJO



SISO

216

Tunja 17 de Marzo de 2023

Señores
EMPRESA SOCIAL DEL ESTADO
CENTRO DE REHABILITACION INTEGRAL DE BOYACA
ATTN: Subgerencia Administrativa y Financiera
Km 1 vía Tunja - Soracá
Tunja

Asunto: INVITACIÓN PÚBLICA GER-100-12-02_ 03-2023, cuyo objeto es: "ACCIONES DE MANTENIMIENTO EN EL EDIFICIO D PARA AUMENTO DE CAPACIDAD INSTALADA HOSPITALIZACIÓN PACIENTE AGUDO DE LA EMPRESA SOCIAL DEL ESTADO CENTRO DE REHABILITACIÓN INTEGRAL DE BOYACÁ."

Respetados señores:

Yo, **YESICA NATALIA SIERRA RODRIGUEZ**, identificado con cédula de ciudadanía N° 1.049.630.690 de Tunja, Profesional en Gestión de la Seguridad y Salud Laboral, mediante la presente dejo constancia que cuento con la disponibilidad para el cargo **PROFESIONAL EN SEGURIDAD Y SALUD EN EL TRABAJO**, con una dedicación del 50% para el proyecto de INVITACIÓN PÚBLICA GER-100-12-02_ 03-2023 en caso que CONSORCIO CRIB 2023 sea el proponente favorecido en el proceso de selección de la referencia, comprometiéndome a cumplir las funciones que me sean estipuladas según los lineamientos, a total cabalidad.

Adicionalmente, declaro que toda la información correspondiente a la experiencia general y específica es verídica y que no he participado en la preparación o elaboración de otra propuesta para la presente convocatoria, ni hago parte de otra propuesta.

Cordialmente,



YESICA NATALIA SIERRA RODRIGUEZ
C.C 1.049.630.690 de Tunja

YESICA NATALIA SIERRA RODRIGUEZ

PROFESIONAL EN GESTION DE LA SEGURIDAD Y SALUD LABORAL

PERFIL

Profesional en gestión de la seguridad y salud en el trabajo del politécnico gran colombiano, auditor interno en ISO 9001, 2015 ISO 14001, 2015 E ISO 45001 2018 consejo colombiano de seguridad.

Con amplia experiencia de tipo administrativo y operativo, planeación, dirección y ejecución de procesos en el área de seguridad y salud laboral, presupuestos y costos, procedimientos, protocolos, perfiles de cargo y manuales de funciones, estructura y ejecución del SG-SST, elaboración de estructura funcional y administrativa en una empresa (misión, visión, objetivos, valores, políticas reglamentación.

En el área de Seguridad y Salud en el Trabajo he realizado asesorías, acompañamientos, inspecciones, estructura y ejecución de sistemas de gestión, formación y capacitación en diferentes empresas con diversas actividades económicas.

Orientación en compra, mantenimiento y uso adecuado de EPP, conformación y capacitación a los comités de apoyo (Copasst – cocola - brigadas), reclasificaciones ante las ARL, inscripción de empresas de alto riesgo ante el Ministerio de Trabajo, auditorías en SST.

DATOS PERSONALES

NOMBRE YESICA NATALIA SIERRA RODRIGUEZ

DOCUMENTO DE IDENTIDAD 1.049.630.690 de Tunja

FECHA DE NACIMIENTO 29 de Julio de 1992

LUGAR DE NACIMIENTO Tunja, Boyacá

ESTADO CIVIL Soltera

DIRECCIÓN Carrera 15 No 15 - 18, apto 501 Tunja

CELULAR 3132440317 - 3138626808

E-MAIL nataly0792@gmail.com

FORMACIÓN ACADÉMICA

Estudios Superiores: UPTC
Especialización Alta gerencia de empresas
Fecha de grado: 24 febrero 2023.

Estudios Superiores: Politecnico grancolombiano
Profesional en gestión de la seguridad y salud
Laboral 2019

Tecnico : Sena
Seguridad Ocupacional

Estudios Secundarios: Institución Educativa San Fernando Ferrini

Estudios Primarios: Colegio Maria Montessori

TALLERES Y CURSOS

Curso: Reconocimiento de la Oferta turista local con énfasis en facilidades Turísticas SENA; Tunja

Curso: Interpretación de Planos I, Medidas escalas y dibujo SENA; Tunja

Curso: Costos y Presupuestos para construcción" SENA; Tunja

Curso: Básico de Salud Ocupacional; 40 Horas; SENA; Tunja

Complementaria Virtual en Inglés Nivel 1" SENA; Tunja

Curso: Especial en NTC Ohsas 18000 " SENA; Tunja

Curso: Especial en fundamentación en sistemas de gestión ambiental bajo la norma ntc iso 14001:2004

Curso: Avanzado trabajo seguro en alturas " SENA; Tunja

Taller: Plan de evacuación en estructuras colapsadas " SENA; Tunja

Taller Práctico en RCP Básico, Manejo de heridas, inmovilización y camillaje POSITIVA ARL; Tunja

Taller Práctico en contra incendios y Manejo de Extintores" POSITIVA ARL; Tunja

Curso, Coordinador trabajo seguro en alturas PREVENSO; Tunja

Diplomado Seguridad y Salud en el Trabajo POLITECNICO DE COLOMBIA.

Curso, Administrativo para jefes de área trabajo seguro en altura" SENA; Tunja

Curso, Plan Básico Seguridad y Salud en el Trabajo UNIVERSIDAD MANUELA BELTRAN, POSITIVA ARL

Curso, especial en costos y presupuestos para edificaciones módulo I" SENA; Tunja

Curso, especial en costos y presupuestos para edificaciones módulo II" SENA; Tunja

Curso, Sistema de Gestión de la Seguridad y Salud en el Trabajo 50 hrs (SG-SST) UNIVERSIDAD MANUELA BELTRAN, POSITIVA ARL.

Diplomado Derecho Laboral POLITECNICO DE COLOMBIA.

Curso, Actualizacion Legal en Riesgos Laborales UNIVERSIDAD MANUELA BELTRAN, POSITIVA ARL

Diplomado Prevención y Promoción de la Salud POLITECNICO DE COLOMBIA.

Curso, Implementación del Software Alissta, UNIVERSIDAD MANUELA BELTRAN, POSITIVA ARL

Taller Practico en RCP Basico, Manejo de heridas, inmovilizacion y camillaje POSITIVA ARL; Tunja

Taller Practico en contra incendios y Manejo de Extintores" POSITIVA ARL; Tunja

Diplomado, Auditor interno en ISO 9001: 2015, ISO 14001: 2015 E ISO 45001: 2018, CONSEJO COLOMBIANO DE SEGURIDAD

Diplomado, Sistema integrado de gestión en seguridad, salud en el trabajo, ambiente y calidad HSEQ, CONSEJO COLOMBIANO DE SEGURIDAD

Foro tecnico regional, Resolución 0312 de 2019, CONSEJO COLOMBIANO DE SEGURIDAD

Certificado por competencias, Ejecutar el programa de higiene y seguridad industrial de acuerdo con procedimiento establecido y legislación vigente. - NIVEL AVANZADO SENA

Certificado por competencias, Trabajar en alturas de acuerdo con normativa de seguridad y salud en el trabajo – NIVEL AVANZADO – SENA

Curso de alturas Febrero 2021 - Medios de altura y seguridad S.A.S. Nivel Rentrenamiento.

Curso Rescatista 20 horas – Medios de altura y seguridad S.A.S. Nivel: Intermedio. 2021

Curso Armado seguro de andamios - Medios de altura y seguridad S.A.S. Nivel: Básico 2021

Curso de 20 horas del SISTEMA DE GESTIÓN DE LA SEGURIDAD Y SALUD EN EL TRABAJO (SG SST) ARL – Seguros Bolívar. 2021

Curso: Avanzado trabajo seguro en alturas - Exploinser Tunja 2022

Inspector de equipos para la evaluación de conformidad de productos linktech/ LINKTECH

EXPERIENCIA LABORAL**COMLICORES JM S.A.S.****(INDUSTRIA DE LICORES DE BOYACA)****CARGO:** Aprendiz Sena Tecnico Seguridad Ocupacional**JEFE INMEDIATO:** Adriana Romero**TELEFONO:** 7430608 - 3167439259**GRUPO EMPRESARIAL SANDOVAL YAYA S.A.S.**

PROYECTO THERESA CORI

Cargo: Coordinadora TSA, Analista SST**JEFE INMEDIATO:** Arq. Jairo Arturo Sandoval**TELEFONO:** 3203467006**OBRAS CIVILES SORA S.A.S.****CARGO:** Analista SST**JEFE INMEDIATO:** Jaime Sora Araque**TELEFONO:** 3132851386**JIMENEZ OBRAS CIVILES S.A.S.****CARGO:** Supervisor SST**JEFE INMEDIATO:** Miguel Antonio Jimenez**TELEFONO:** 3124975790**VERDE ESPERANZA SERVICIOS S.A.S.****CARGO:** Asesor SG-SST**JEFE INMEDIATO:** Luz Marina**TELEFONO:** 3105690226**PROMOTORA INTERNACIONAL DE NEGOCIOS S.A.S.****CARGO:** Asesor Externo SG-SST**JEFE INMEDIATO:** Vilma Theresa**TELEFONO:** 3159254979**CONSTRUTECH COLOMBIA S.A.S.**

PROYECTO VENETO

CARGO: Asesor SG-SST**JEFE INMEDIATO:** Arq. Javier Perico**TELEFONO:** 3132921243

CILDA ESPERANZA MEDINA PEÑA (en ejecución)

PROYECTO VENTUS MULTIFAMILIAR

JEFE INMEDIATO: Arq. Cilda Esperanza Medina

CARGO: Supervisor SST 2015 - 2020

CARGO: Asesor Externo SG-SST 2020 - 2023

TELEFONO: 3134773595

PROYECTO ORIÓN MULTIFAMILIAR

JEFE INMEDIATO: Juan Pablo Sierra

CARGO: Asesor Externo SG-SST

TELEFONO: 3214825155

GIMNACIO NEW CASTLE

JEFE INMEDIATO: Betty Janeth Roncancio Forero

CARGO: Asesor Externo SG-SST

TELEFONO: 3153557671

CAFETERIA Y FRUTERIA PICAFLOR 2000 (Sogamoso Duitama)

JEFE INMEDIATO: Erika Gaitan

CARGO: Asesor Externo SG-SST

TELEFONO: 3164934353

GONZALO RODRIGUEZ MOLINA

JEFE INMEDIATO: Gonzalo Rodriguez Molina

CARGO: Asesor SG-SST

TELÉFONO: 3214003017

DIECO INGENIERIA

JEFE INMEDIATO: Jose Pacheco

CARGO: Asesor – Administrador SG-SST

TELÉFONO: 3203449244

JULDERC COLOMBIA S.A.S.

CARGO: Asesor prevención SG-SST

TELEFONO: 3024602055

MUEBLES SAN EDUARDO

CARGO: Asesor SG-SST

JEFE INMEDIATO: Eduardo Lopez Numpaque

TELEFONO: 3203001336

PROYECTO CRU – UPTC DUITAMA (en ejecución)

CARGO: Supervisor SST Proyecto CRU UPTC

JEFE INMEDIATO: Arq. Sergio Andres Camargo

TELEFONO: 3163204104

DESARROLLOS MIJA S.A.S. (en ejecución)

CARGO: Asesor Externo – Supervisor SST

JEFE INMEDIATO: Miguel Antonio Jimenez

TELEFONO: 3124975790

REFERENCIAS LABORALES

JUAN PABLO SIERRA

Director de obra Orion Multifamiliar Tunja.

TELEFONO: 3214825155

SERGIO ANDRES CAMARGO

Director Administrativo

Proyecto Centro Regional Universitario UPTC Duitama

TELEFONO: 3163204104

YESICA NATALIA SIERRA RODRIGUEZ

C.C. 1.049.630.690 Tunja

REPUBLICA DE COLOMBIA
IDENTIFICACION PERSONAL
CEDULA DE CIUDADANIA

NUMERO 1.049.630.630

SIERRA RODRIGUEZ

APELLIDO

YESICA NATALIA

NOMBRES

Natalia Sierra R.
FAMILIA

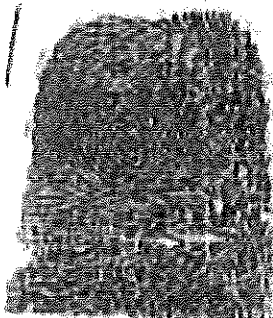

FECHA DE NACIMIENTO 29-JUL-1992

TUNJA
(BOYACA)

LUGAR DE NACIMIENTO

1.59
ESTATURA

O+
G.S. RH

F
SEXO

03-AGO-2010 TUNJA

FECHA Y LUGAR DE EXPEDICION

[Signature]
REGISTRACION NACIONAL
GERARDO ABEL RAMIREZ FORRESTO

TIPO DE BIEN

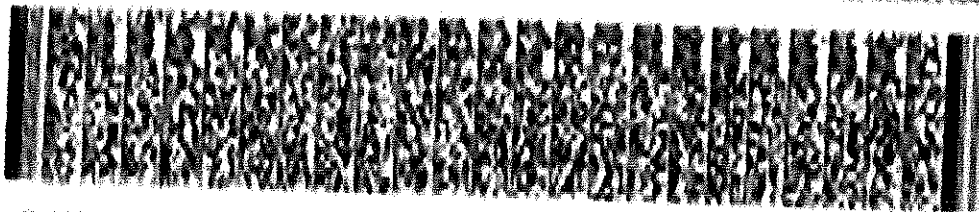

República de Colombia
Ministerio de Educación Nacional



Uptc[®]
Universidad Pedagógica y
Tecnológica de Colombia

La Universidad Pedagógica y Tecnológica de Colombia

Creada mediante decreto 2655 de 1953 y Ley 73 de 1962

Teniendo en cuenta que:

Vesica Natalia Sierra Rodríguez

C. C. N° 1.049.630.690 de Tunja

Cumplió satisfactoriamente con los requisitos académicos exigidos, le confiere el título de

Especialista en Alta Gerencia de Empresas

En testimonio de ello, otorga el presente **DIPLOMA**

en Tunja, a los 24 días del mes de febrero de 2023

Admisiones y Control
de Registro Académico
Diploma No. **144991**
Libro de Registro No. **63**
Folio No. **044**
Fecha **24-02-2023**

Rector

Secretario General

Decano

Jefe Departamento

ARL

SEGUROS
BOLÍVAR



Seguros Comerciales Bolívar S.A

SEGUROS BOLÍVAR

CERTIFICA QUE

YESICA NATALIA SIERRA RODRIGUEZ

identificado(a) con número de documento 1.049.630.690

Recibió capacitación en el

Curso de 20 horas del SISTEMA DE GESTIÓN DE LA SEGURIDAD Y SALUD EN EL TRABAJO (SG SST)

Realizado del 04 de Octubre al 04 de Noviembre de 2021 en Bogotá, Colombia

Intensidad horaria: 20 horas

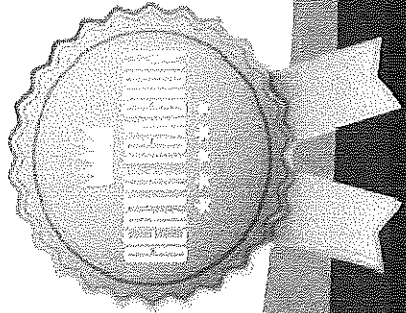

Olga C. Hernández

Olga Cecilia Hernández

Subgerente Nacional de Prevención y

Bienestar Empresarial

CE.1502.184918.1951.2021-11-04

REPÚBLICA DE
COLOMBIA
R.C.O. - 0008



El futuro
es de todos

Superintendencia
del Seguro Social



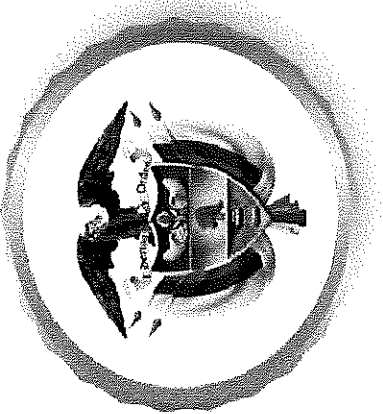

LA REPÚBLICA DE COLOMBIA

Mediante registro RCO-0002 del Ministerio de Trabajo, que avala el proceso de formación acorde con la Resolución No. 4927 de 2016

y en su nombre

POSITIVA COMPAÑÍA DE SEGUROS S.A

Certifican que:

Yesica Natalia Sierra Rodriguez

Identificado (a) con No. 1049630690

**Cursó y aprobó satisfactoriamente el curso de:
Certificación de capacitación, Sistema de Gestión
de la Seguridad y Salud en el Trabajo (SG-SST)**

Con una intensidad de estudio de 50 horas

Se expide en Bogotá D.C. a los 12 días del mes de septiembre de 2018
El proceso académico es garantizado por la Universidad de La Sabana
bajo convenio suscrito con POSITIVA Compañía de Seguros S.A

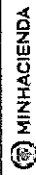

GOBIERNO DE COLOMBIA



VIGILADO
SUPERINTENDENCIA FINANCIERA
DE COLOMBIA



Persepolis Jurídica Asociación 75348 del 4 de Noviembre de 1992.
Ministerio de Educación Nacional, Decreto Excepcional 4963 del 11 de Septiembre de 1992

En atención a que:

Yesica Natalia Sierra Rodriguez

C.C. No. 1049630690 Expedida en Tunja

Ha cursado todos los estudios y cumplido los requisitos establecidos por la Institución y las disposiciones legales, le otorga el título de

Profesional en Gestión de la Seguridad y la Salud Laboral

y le expide el presente diploma que acredita su idoneidad, en testimonio de lo cual se firma y sella.

Tunja, 24 de septiembre de 2019

R. BERNAL

Registrado en el Pólibo N.º 121, reg. Decreto 4963 del 11 de Septiembre de 1992

R. SIERRA

Este Diploma se expide en la Institución con base en las disposiciones legales, especialmente el Decreto No. 4963 del 11 de Septiembre de 1992

R. SIERRA

Registrado en el Pólibo N.º 121 del Libro N.º 14

	FORMATO	VERSIÓN: 6
	LICENCIA DE PRESTACIÓN DE SERVICIOS EN SEGURIDAD Y SALUD EN EL TRABAJO	CÓDIGO: SS-P134-F04
		FECHA: 26/May/2017

RESOLUCIÓN 1729

(00 MAY 2017)

"Por medio de la cual se otorga una licencia en prestación de servicios de Salud Ocupacional "Seguridad y Salud en el Trabajo"

EI SECRETARIO DE SALUD DE BOYACÁ

En uso de sus atribuciones legales, en especial las conferidas por la Resolución 04502 del 28 de diciembre de 2012 del Ministerio de Salud y Protección Social

CONSIDERANDO:

Que la Resolución 04502 del 28 de diciembre de 2012, establece que la Expedición, renovación, vigilancia y control de las licencias de salud ocupacional a las personas naturales o jurídicas públicas o privadas que oferten a nivel nacional, servicios de seguridad y salud en el trabajo, definidos por el artículo 1 de la Ley 1562 de 2012, estará a cargo de las Secretarías Seccionales y Distritales de Salud, en cumplimiento de la competencia asignada a estas por el inciso primero del artículo 23 de la citada ley.

Que YESICA NATALIA SIERRA RODRÍGUEZ, identificado (a) con C.C N° 1.049.630.690, ha solicitado licencia para la prestación de servicios en Salud Ocupacional, Seguridad y Salud en el mundo del trabajo" cumpliendo con los requisitos establecidos en los Artículos 2 de la Resolución 04502 del 28 de diciembre de 2012 y anexando a su petición la documentación exigida para demostrar formación en un área de la Salud Ocupacional.

Que los documentos fueron verificados por la profesional de la Secretaría de Salud, referente del procedimiento de otorgamiento y renovación de las licencias de Salud Ocupacional.

RESUELVE:

ARTICULO PRIMERO, otorgar licencia en prestación de servicios en "Seguridad y Salud en el Trabajo" a YESICA NATALIA SIERRA RODRÍGUEZ, como PROFESIONAL EN GESTIÓN DE LA SEGURIDAD Y LA SALUD LABORAL, en los campos de acción:

- Higiene y Seguridad Industrial
- Investigación en área técnica
- Investigación del Accidente de trabajo de acuerdo con su competencia según formación académica
- Educación
- Capacitación
- Diseño, administración y ejecución del Sistema de Gestión de la salud y la seguridad en el trabajo

 Boyacá	FORMATO 1729	VERSIÓN: 0
	LICENCIA DE PRESTACIÓN DE SERVICIOS EN SEGURIDAD Y SALUD EN EL TRABAJO	CÓDIGO: 55-P134-F04

Hoja No 2. Resolución prestación de servicios en Seguridad y salud en el trabajo otorgada YESICA NATALIA SIERRA RODRIGUEZ.

ARTICULO SEGUNDO, la licencia que trata el artículo anterior tiene carácter personal e intransferible y es válida en todo el territorio nacional por una vigencia de diez (10) años contados a partir de la ejecutoria de la presente resolución y podrá ser renovada por un término igual.

ARTICULO TERCERO, Que los titulares de las licencias, deberán cumplir en el ejercicio de sus actividades con las normas, técnicas y éticas para la prestación de servicios de seguridad y salud en el trabajo, que para tal fin expida el Ministerio de Salud y Protección Social

ARTICULO CUARTO, En contra de la presente resolución, procede los recursos de reposición y apelación en primera y segunda instancia, para ante el Secretario de Salud de Boyacá y Gobernador de Boyacá, respectivamente, según el Artículo 13 de la Resolución 4502 del 28 de diciembre de 2012, dentro de los diez (10) días hábiles siguientes al de su notificación, según lo preceptuado en la Ley 1437 de 2011.

ARTICULO QUINTO, la presente resolución surte efectos a partir de su ejecutoria.

Dado en Tunja a los

00 MAY 2019 NOTIFÍQUESE Y CÚMPLASE



GERMAN FRANCISCO PERTUZ GONZALEZ
Secretario de Salud de Boyacá

MONICA MARIA LONDONO FOREIRO
Directora Técnica de Promoción y Prevención en Salud

Mónica María Londono Foreiro
Elaboró: *Andrés Edmundo R*
Profesional Universitario

Tunja, <u>13- Noviembre -2019</u>
A la fecha notiqué personalmente al señor(a) <u>Yesica Natalia Sierra Rodriguez</u>
C.C. No <u>1.049.620.690</u>
Res No <u>1729</u> fecha expedida <u>06/NOV-2019</u>
Firma del notificado: <u>[Firma]</u>
Firma Notificador <u>[Firma]</u>
Secretaría de salud
Cargo: <u>Dir. Administrativo</u>

*La verificación de este acto administrativo puede ser realizada en la página: [280](http://www.boyaca.gov.co/Dependencias/Secretaría de Salud/Tramites y Servicios/ Dirección Técnica Salud Pública / Licencia para la prestación de Servicios en Seguridad y Salud en el Trabajo / Relación Escuelas expedidas por Resoluciones</i></p>
</div>
<div data-bbox=)*

**EL SUSCRITO REPRESENTANTE LEGAL
CERTIFICA:**

Que la Profesional YESICA NATALIA SIERRA RODRIGUEZ, identificada con cédula de ciudadanía No. 1.049.630.690 de Tunja, desempeñó el cargo de PROFESIONAL EN SEGURIDAD Y SALUD EN EL TRABAJO, en la ejecución del siguiente contrato de obra pública:

CONTRATANTE:	MUNICIPIO DE PAIPA
CONTRATISTA:	CONSORCIO HOSPITALARIO AM R/L HECTOR MAURICIO OCHOA GARCIA
Nº CONTRATO:	251 DE 2018
OBJETO:	CONSTRUCCION DE LA NUEVA SEDE DEL HOSPITAL SAN VICENTE DE PAUL SEDE PUESTO DE SALUD DEL CORREGIMIENTO DE PALERMO - MUNICIPIO DE PAIPA, BOYACÁ
VALOR EJECUTADO:	\$ 593.520.561,00
FECHA DE INICIO DE LABORES:	04 DE JUNIO DE 2019
FECHA DE TERMINACION DE LABORES:	05 DE SEPTIEMBRE DE 2020

Demostrando honestidad, idoneidad y profesionalismo.

Se expide la presente certificación por solicitud del interesado a los dieciocho (18) días del mes de noviembre de 2020.



HECTOR MAURICIO OCHOA GARCIA
C.C. No. 7.170.986 de Tunja
R/L Consorcio Hospitalario AM

ANALISIS DE PRECIOS UNITARIOS BASICOS

ITEM	CONCRETO SIMPLE 2000 P8I	UNIDAD	M3	TOTAL COSTO DIRECTO	\$ 292,000
B1		FECHA	2023	REDONDEADO AL PESO	

TODAS LAS OPERACIONES ESTAN REDONDEADAS AL PESO								\$ 292,000	\$ 0	\$ 0	\$ 0
COD	DESCRIPCION	UN	CANT	REND	VALOR / UNITARIO	VALOR / PARCIAL	V	MAT			
T1	AGUA	LT	170		\$ 55	\$ 9,350	M	\$ 9,350			
T2	ARENA LAVADA	M3	0.63		\$ 95,000	\$ 59,850	M	\$ 59,850			
T3	GRAVILLA	M3	0.84		\$ 95,000	\$ 79,800	M	\$ 79,800			
T4	CEMENTO GRIS	KG	260		\$ 550	\$ 143,000	M	\$ 143,000			

ITEM	CONCRETO SIMPLE 2500 P8I	UNIDAD	M3	TOTAL COSTO DIRECTO	\$ 310,200
B2		FECHA	2023	REDONDEADO AL PESO	

TODAS LAS OPERACIONES ESTAN REDONDEADAS AL PESO								\$ 310,200	\$ 0	\$ 0	\$ 0
COD	DESCRIPCION	UN	CANT	REND	VALOR / UNITARIO	VALOR / PARCIAL	V	MAT			
T1	AGUA	LT	170		\$ 55	\$ 9,350	M	\$ 9,350			
T2	ARENA LAVADA	M3	0.48		\$ 95,000	\$ 45,600	M	\$ 45,600			
T3	GRAVILLA	M3	0.95		\$ 95,000	\$ 90,250	M	\$ 90,250			
T4	CEMENTO GRIS	KG	300		\$ 550	\$ 165,000	M	\$ 165,000			

ITEM	CONCRETO SIMPLE 3000 P8I	UNIDAD	M3	TOTAL COSTO DIRECTO	\$ 335,400
B3		FECHA	2023	REDONDEADO AL PESO	

TODAS LAS OPERACIONES ESTAN REDONDEADAS AL PESO								\$ 335,400	\$ 0	\$ 0	\$ 0
COD	DESCRIPCION	UN	CANT	REND	VALOR / UNITARIO	VALOR / PARCIAL	V	MAT			
T1	AGUA	LT	180		\$ 55	\$ 9,900	M	\$ 9,900			
T2	ARENA LAVADA	M3	0.56		\$ 95,000	\$ 53,200	M	\$ 53,200			
T3	GRAVILLA	M3	0.84		\$ 95,000	\$ 79,800	M	\$ 79,800			
T4	CEMENTO GRIS	KG	350		\$ 550	\$ 192,500	M	\$ 192,500			

ITEM	MORTERO 1 : 4	UNIDAD	M3	TOTAL COSTO DIRECTO	\$ 310,900
B5		FECHA	2023	REDONDEADO AL PESO	

TODAS LAS OPERACIONES ESTAN REDONDEADAS AL PESO								\$ 310,900	\$ 0	\$ 0	\$ 0
COD	DESCRIPCION	UN	CANT	REND	VALOR / UNITARIO	VALOR / PARCIAL	V	MAT			
T4	CEMENTO GRIS	KG	364		\$ 550	\$ 200,200	M	\$ 200,200			
T5	ARENA DE PEÑA	M3	1.16		\$ 85,000	\$ 98,600	M	\$ 98,600			
T1	AGUA	LT	220.00		\$ 55	\$ 12,100	M	\$ 12,100			

ITEM	MORTERO 1 : 3 IMPERMEABILIZADO	UNIDAD	M3	TOTAL COSTO DIRECTO	\$ 643,550
B7		FECHA	2023	REDONDEADO AL PESO	

TODAS LAS OPERACIONES ESTAN REDONDEADAS AL PESO								\$ 643,550	\$ 0	\$ 0	\$ 0
COD	DESCRIPCION	UN	CANT	REND	VALOR / UNITARIO	VALOR / PARCIAL	V	MAT			
T4	CEMENTO GRIS	KG	454		\$ 550	\$ 249,700	M	\$ 249,700			
T5	ARENA DE PEÑA	M3	1.09		\$ 85,000	\$ 92,650	M	\$ 92,650			
T1	AGUA	LT	240.00		\$ 55	\$ 13,200	M	\$ 13,200			
T6	SIKA 1	KG	24		\$ 12,000	\$ 288,000	M	\$ 288,000			

ANALISIS DE PRECIOS UNITARIOS BASICOS

ITEM	MORTERO 1 : 5				UNIDAD	M3	TOTAL COSTO DIRECTO		\$ 279,100		
BB					FECHA	2 0 2 3	REDONDEADO AL PESO				
TODAS LAS OPERACIONES ESTAN REDONDEADAS AL PESO								\$ 279,100	\$ 0	\$ 0	\$ 0
COD	DESCRIPCION	UN	CANT	REND	VALOR / UNITARIO	VALOR / PARCIAL	V	MAT			
T4	CEMENTO GRIS	KG	302		\$ 550	\$ 166,100	M	\$ 166,100			
T5	ARENA DE PEÑA	M3	1.20		\$ 85,000	\$ 102,000	M	\$ 102,000			
T1	AGUA	LT	200.00		\$ 55	\$ 11,000	M	\$ 11,000			
							M				
							M				
							M				
							M				

PROPONENTE
CONSORCIO CRIB 2023

ANALISIS DE PRECIOS UNITARIOS

ITEM	DEMOLICION ANDEN/CONTRAPISO CONCRETO E>12CM	UNIDAD	M2	TOTAL COSTO DIRECTO REDONDEADO AL PISO	\$ 16,281
1.01		FECHA	2023		

TODAS LAS OPERACIONES ESTAN REDONDEADAS AL PISO							\$ 0	\$ 11,573	\$ 0	\$ 4,708	
COD	DESCRIPCION	UN	CANT	REND	VALOR / UNITARIO	VALOR / PARCIAL	V	MAT	EQ	TRANS	MANO DE OBRA
HM	HERRAMIENTA MENOR		5.00%		\$ 4,708	\$ 235	E		\$ 235		
D	DESPERDICIO		0.00%		\$ 0	\$ 0	D	\$ 0			
CA	CUADRILLA AA	Día	1	61.74	\$ 290,669	\$ 4,708	MO				\$ 4,708
E1	COMPRESOR DE DOS MARTILLOS	Día	1	61.74	\$ 700,000	\$ 11,338	E		\$ 11,338		

ITEM	DEMOLICIÓN PISO BALDOSA GRANO PULIDO	UNIDAD	M2	TOTAL COSTO DIRECTO REDONDEADO AL PISO	\$ 3,444
1.02		FECHA	2023		

TODAS LAS OPERACIONES ESTAN REDONDEADAS AL PISO							\$ 0	\$ 313	\$ 0	\$ 3,131	
COD	DESCRIPCION	UN	CANT	REND	VALOR / UNITARIO	VALOR / PARCIAL	V	MAT	EQ	TRANS	MANO DE OBRA
HM	HERRAMIENTA MENOR		10.00%		\$ 3,131	\$ 313	E		\$ 313		
D	DESPERDICIO		0.00%		\$ 0	\$ 0	D	\$ 0			
CB	CUADRILLA BB	Día	1	55.1	\$ 172,530	\$ 3,131	MO				\$ 3,131

ITEM	DEMOLICION DE PISOS DE CONCRETO <=10 CMS	UNIDAD	M2	TOTAL COSTO DIRECTO REDONDEADO AL PISO	\$ 28,608
1.03		FECHA	2023		

TODAS LAS OPERACIONES ESTAN REDONDEADAS AL PISO							\$ 0	\$ 24,374	\$ 0	\$ 4,234	
COD	DESCRIPCION	UN	CANT	REND	VALOR / UNITARIO	VALOR / PARCIAL	V	MAT	EQ	TRANS	MANO DE OBRA
HM	HERRAMIENTA MENOR		8.00%		\$ 4,234	\$ 339	E		\$ 339		
D	DESPERDICIO		0.00%		\$ 0	\$ 0	D	\$ 0			
CA	CUADRILLA AA	Día	1	68.65	\$ 290,669	\$ 4,234	MO				\$ 4,234
E1	COMPRESOR DE DOS MARTILLOS	Día	1	68.65	\$ 700,000	\$ 10,197	E		\$ 10,197		
E2	RETROEXCAVADORA	Día	1	68.65	\$ 950,000	\$ 13,838	E		\$ 13,838		

ITEM	DEMOLICIÓN SARDINEL (INCLUYE RETIRO)	UNIDAD	ML	TOTAL COSTO DIRECTO REDONDEADO AL PISO	\$ 4,676
1.04		FECHA	2023		

TODAS LAS OPERACIONES ESTAN REDONDEADAS AL PISO							\$ 0	\$ 322	\$ 1,667	\$ 2,687	
COD	DESCRIPCION	UN	CANT	REND	VALOR / UNITARIO	VALOR / PARCIAL	V	MAT	EQ	TRANS	MANO DE OBRA
HM	HERRAMIENTA MENOR		12.00%		\$ 2,687	\$ 322	E		\$ 322		
D	DESPERDICIO		0.00%		\$ 0	\$ 0	D	\$ 0			
CB	CUADRILLA BB	Día	1	64.22	\$ 172,530	\$ 2,687	MO				\$ 2,687
TR1	VOLQUETA	Día	1	450	\$ 750,000	\$ 1,667	T			\$ 1,667	

ANALISIS DE PRECIOS UNITARIOS

ITEM	DESCAPOTE MANUAL (HASTA 20 CM) DISTANCIA DE 1 A 5 KM	UNIDAD	M2	TOTAL COSTO DIRECTO REDONDEADO AL PESO	\$ 8,051
1.05		FECHA	2023		

TODAS LAS OPERACIONES ESTAN REDONDEADAS AL PESO											\$ 0	\$ 461	\$ 3,750	\$ 3,840
COD	DESCRIPCION	UN	CANT	REND	VALOR / UNITARIO	VALOR / PARCIAL	V	MAT	EQ	TRANS	MANO DE OBRA			
HM	HERRAMIENTA MENOR		12.00%		\$ 3,840	\$ 461	E							
D	DESPERDICIO		0.00%		\$ 0	\$ 0	D	\$ 0	\$ 461					
CA	CUADRILLA AA	Día	1	75.69	\$ 290,669	\$ 3,840	MO				\$ 3,840			
TR1	VOLQUETA	Día	1	200	\$ 750,000	\$ 3,750	T			\$ 3,750				

ITEM	EXCAVACION MANUAL EN MATERIAL COMUN (INCLUYE RETIRO)	UNIDAD	M3	TOTAL COSTO DIRECTO REDONDEADO AL PESO	\$ 66,136
1.06		FECHA	2023		

TODAS LAS OPERACIONES ESTAN REDONDEADAS AL PESO											\$ 0	\$ 5,625	\$ 13,636	\$ 46,875
COD	DESCRIPCION	UN	CANT	REND	VALOR / UNITARIO	VALOR / PARCIAL	V	MAT	EQ	TRANS	MANO DE OBRA			
HM	HERRAMIENTA MENOR		12.00%		\$ 46,875	\$ 5,625	E							
D	DESPERDICIO		0.00%		\$ 0	\$ 0	D	\$ 0	\$ 5,625					
CA	CUADRILLA AA	Día	1	6.201	\$ 290,669	\$ 46,875	MO				\$ 46,875			
TR1	VOLQUETA	Día	1	55	\$ 750,000	\$ 13,636	T			\$ 13,636				

ITEM	CARGUE Y TRANSPORTE DE ESCOMBROS	UNIDAD	M3	TOTAL COSTO DIRECTO REDONDEADO AL PESO	\$ 29,615
1.07		FECHA	2023		

TODAS LAS OPERACIONES ESTAN REDONDEADAS AL PESO											\$ 0	\$ 15,092	\$ 11,807	\$ 2,716
COD	DESCRIPCION	UN	CANT	REND	VALOR / UNITARIO	VALOR / PARCIAL	V	MAT	EQ	TRANS	MANO DE OBRA			
HM	HERRAMIENTA MENOR		5.00%		\$ 2,716	\$ 136	E							
D	DESPERDICIO		0.00%		\$ 0	\$ 0	D	\$ 0	\$ 136					
CB	CUADRILLA BB	Día	1	63.52	\$ 172,530	\$ 2,716	MO				\$ 2,716			
E2	RETROEXCAVADORA	Día	1	63.52	\$ 950,000	\$ 14,956	E		\$ 14,956					
TR1	VOLQUETA	Día	1	63.52	\$ 750,000	\$ 11,807	T			\$ 11,807				

ITEM	DEMOLICIÓN PAÑETES	UNIDAD	M2	TOTAL COSTO DIRECTO REDONDEADO AL PESO	\$ 4,609
1.08		FECHA	2023		

TODAS LAS OPERACIONES ESTAN REDONDEADAS AL PESO											\$ 0	\$ 494	\$ 0	\$ 4,115
COD	DESCRIPCION	UN	CANT	REND	VALOR / UNITARIO	VALOR / PARCIAL	V	MAT	EQ	TRANS	MANO DE OBRA			
HM	HERRAMIENTA MENOR		12.00%		\$ 4,115	\$ 494	E							
D	DESPERDICIO		0.00%		\$ 0	\$ 0	D	\$ 0	\$ 494					
CA	CUADRILLA AA	Día	1	70.64	\$ 290,669	\$ 4,115	MO				\$ 4,115			

296

ANALISIS DE PRECIOS UNITARIOS

ITEM	DEMOLICIÓN ENCHAPE CERÁMICO	UNIDAD	M2	TOTAL COSTO DIRECTO REDONDEADO AL PESO	\$ 7,225
1.09		FECHA	2023		

TODAS LAS OPERACIONES ESTAN REDONDEADAS AL PESO								\$ 0	\$ 774	\$ 0	\$ 6,451
COD	DESCRIPCION	UN	CANT	REND	VALOR / UNITARIO	VALOR / PARCIAL	V	MAT	EQ	TRANS	MANO DE OBRA
HM	HERRAMIENTA MENOR		12.00%		\$ 6,451	\$ 774	E		\$ 774		
D	DESPERDICIO		0.00%		\$ 0	\$ 0	D	\$ 0			
CA	CUADRILLA AA	Día	1	45.06	\$ 290,669	\$ 6,451	MO				\$ 6,451

ITEM	DESMONTE CIELO RASO	UNIDAD	M2	TOTAL COSTO DIRECTO REDONDEADO AL PESO	\$ 5,673
1.1		FECHA	2023		

TODAS LAS OPERACIONES ESTAN REDONDEADAS AL PESO								\$ 0	\$ 889	\$ 0	\$ 4,784
COD	DESCRIPCION	UN	CANT	REND	VALOR / UNITARIO	VALOR / PARCIAL	V	MAT	EQ	TRANS	MANO DE OBRA
HM	HERRAMIENTA MENOR		10.00%		\$ 4,784	\$ 478	E		\$ 478		
D	DESPERDICIO		0.00%		\$ 0	\$ 0	D	\$ 0			
CA	CUADRILLA AA	Día	1	60.76	\$ 290,669	\$ 4,784	MO				\$ 4,784
E3	ANDAMIO CERTIFICADO	Día	1	60.76	\$ 25,000	\$ 411	E		\$ 411		

ITEM	DESMONTE DE PUERTA EN MADERA INCLUYE MARCO	UNIDAD	M2	TOTAL COSTO DIRECTO REDONDEADO AL PESO	\$ 10,311
1.11		FECHA	2023		

TODAS LAS OPERACIONES ESTAN REDONDEADAS AL PESO								\$ 0	\$ 937	\$ 0	\$ 9,374
COD	DESCRIPCION	UN	CANT	REND	VALOR / UNITARIO	VALOR / PARCIAL	V	MAT	EQ	TRANS	MANO DE OBRA
HM	HERRAMIENTA MENOR		10.00%		\$ 9,374	\$ 937	E		\$ 937		
D	DESPERDICIO		0.00%		\$ 0	\$ 0	D	\$ 0			
CA	CUADRILLA AA	Día	1	31.007	\$ 290,669	\$ 9,374	MO				\$ 9,374

ITEM	DESMONTE DE PUERTA EN METALICA DOBLE INCLUYE MARCO	UNIDAD	M2	TOTAL COSTO DIRECTO REDONDEADO AL PESO	\$ 10,311
1.12		FECHA	2023		

TODAS LAS OPERACIONES ESTAN REDONDEADAS AL PESO								\$ 0	\$ 937	\$ 0	\$ 9,374
COD	DESCRIPCION	UN	CANT	REND	VALOR / UNITARIO	VALOR / PARCIAL	V	MAT	EQ	TRANS	MANO DE OBRA
HM	HERRAMIENTA MENOR		10.00%		\$ 9,374	\$ 937	E		\$ 937		
D	DESPERDICIO		0.00%		\$ 0	\$ 0	D	\$ 0			
CA	CUADRILLA AA	Día	1	31.007	\$ 290,669	\$ 9,374	MO				\$ 9,374

296

ANALISIS DE PRECIOS UNITARIOS

ITEM	DESMONTE DE VENTANAS INCLUYE VIDRIO	UNIDAD	M2	TOTAL COSTO DIRECTO REDONDEADO AL PESO	\$ 10,311
1.13		FECHA	2 0 2 3		

TODAS LAS OPERACIONES ESTAN REDONDEADAS AL PESO								\$ 0	\$ 937	\$ 0	\$ 9,374
COD	DESCRIPCION	UN	CANT	REND	VALOR / UNITARIO	VALOR / PARCIAL	V	MAT	EQ	TRANS	MANO DE OBRA
HM	HERRAMIENTA MENOR		10.00%		\$ 9,374	\$ 937	E		\$ 937		
D	DESPERDICIO		0.00%		\$ 0	\$ 0	D	\$ 0			
CA	CUADRILLA AA	Día	1	31.007	\$ 290,669	\$ 9,374	MO				\$ 9,374

ITEM	TAPONAMIENTO DE PUNTO DE GAS INCLUYE EL RETIRO DE TUBERIA	UNIDAD	ML	TOTAL COSTO DIRECTO REDONDEADO AL PESO	\$ 25,500
1.14		FECHA	2 0 2 3		

TODAS LAS OPERACIONES ESTAN REDONDEADAS AL PESO								\$ 4,000	\$ 1,955	\$ 0	\$ 19,545
COD	DESCRIPCION	UN	CANT	REND	VALOR / UNITARIO	VALOR / PARCIAL	V	MAT	EQ	TRANS	MANO DE OBRA
HM	HERRAMIENTA MENOR		10.00%		\$ 19,545	\$ 1,955	E		\$ 1,955		
D	DESPERDICIO		0.00%		\$ 4,000	\$ 0	D	\$ 0			
CA	CUADRILLA AA	Día	1	14.872	\$ 290,669	\$ 19,545	MO				\$ 19,545
M1	CINTA SELLADORA	RL	1		\$ 1,000	\$ 1,000	M	\$ 1,000			
M2	TAPA ROSCADA	UND	1		\$ 3,000	\$ 3,000	MA	\$ 3,000			

ITEM	TAPONAMIENTO DE PUNTO DE HIBRAULICO INCLUYE EL RETIRO DE TUBERIA	UNIDAD	ML	TOTAL COSTO DIRECTO REDONDEADO AL PESO	\$ 15,499
1.15		FECHA	2 0 2 3		

TODAS LAS OPERACIONES ESTAN REDONDEADAS AL PESO								\$ 2,565	\$ 1,176	\$ 0	\$ 11,758
COD	DESCRIPCION	UN	CANT	REND	VALOR / UNITARIO	VALOR / PARCIAL	V	MAT	EQ	TRANS	MANO DE OBRA
HM	HERRAMIENTA MENOR		10.00%		\$ 11,758	\$ 1,176	E		\$ 1,176		
D	DESPERDICIO		0.00%		\$ 2,565	\$ 0	D	\$ 0			
CA	CUADRILLA AA	Día	1	24.72	\$ 290,669	\$ 11,758	MO				\$ 11,758
M3	TAPON SOLDADO CPVC 1/2"	UND	1		\$ 1,500	\$ 1,500	M	\$ 1,500			
T7	LIMPIADOR PVC 1/4	UND	0.01		\$ 31,500	\$ 315	M	\$ 315			
T8	SOLDADURA LIQUIDA PVC 1/4	UND	0.01		\$ 75,000	\$ 750	MA	\$ 750			

ITEM	TAPONAMIENTO DE PUNTO DE SANITARIO INCLUYE EL RETIRO DE TUBERIA	UNIDAD	ML	TOTAL COSTO DIRECTO REDONDEADO AL PESO	\$ 15,497
1.16		FECHA	2 0 2 3		

TODAS LAS OPERACIONES ESTAN REDONDEADAS AL PESO								\$ 0	\$ 2,021	\$ 0	\$ 13,476
COD	DESCRIPCION	UN	CANT	REND	VALOR / UNITARIO	VALOR / PARCIAL	V	MAT	EQ	TRANS	MANO DE OBRA
HM	HERRAMIENTA MENOR		15.00%		\$ 13,476	\$ 2,021	E		\$ 2,021		
D	DESPERDICIO		0.00%		\$ 0	\$ 0	D	\$ 0			
CA	CUADRILLA AA	Día	1	21.57	\$ 290,669	\$ 13,476	MO				\$ 13,476

298

ANALISIS DE PRECIOS UNITARIOS

ITEM	DEMOLICION DE MUROS E=15CM INCLUYE TRASIEGO	UNIDAD	M2	TOTAL COSTO DIRECTO REDONDEADO AL PESO	\$ 16,200
1.17		FECHA	2023		

TODAS LAS OPERACIONES ESTAN REDONDEADAS AL PESO											\$ 0	\$ 1,736	\$ 0	\$ 14,464
COD	DESCRIPCION	UN	CANT	REND	VALOR / UNITARIO	VALOR / PARCIAL	V	MAT	EQ	TRANS	MANO DE OBRA			
HM	HERRAMIENTA MENOR		12.00%		\$ 14,464	\$ 1,736	E		\$ 1,736					
D	DESPERDICIO		0.00%		\$ 0	\$ 0	D	\$ 0						
CA	CUADRILLA AA	Día	1	20.096	\$ 290,669	\$ 14,464	MO				\$ 14,464			

ITEM	DEMOLICIÓN MESÓN CONCRETO (INCLUYE RETIRO)	UNIDAD	M2	TOTAL COSTO DIRECTO REDONDEADO AL PESO	\$ 25,251
1.18		FECHA	2023		

TODAS LAS OPERACIONES ESTAN REDONDEADAS AL PESO											\$ 0	\$ 13,686	\$ 6,250	\$ 5,416
COD	DESCRIPCION	UN	CANT	REND	VALOR / UNITARIO	VALOR / PARCIAL	V	MAT	EQ	TRANS	MANO DE OBRA			
HM	HERRAMIENTA MENOR		10.00%		\$ 5,416	\$ 542	E		\$ 542					
D	DESPERDICIO		0.00%		\$ 0	\$ 0	D	\$ 0						
CA	CUADRILLA AA	Día	1	53.67	\$ 290,669	\$ 5,416	MO				\$ 5,416			
E1	COMPRESOR DE DOS MARTILLOS	Día	1	53.67	\$ 700,000	\$ 13,043	E		\$ 13,043					
TR1	VOLQUETA	Día	1	120	\$ 750,000	\$ 6,250	T			\$ 6,250				

ITEM	RELLENO EN RECEBO COMÚN COMPACTADO PLANCHA VIBRADORA INCLUYE ACARREO LIBRE DE 5 KM	UNIDAD	M3	TOTAL COSTO DIRECTO REDONDEADO AL PESO	\$ 77,965
2.01		FECHA	2023		

TODAS LAS OPERACIONES ESTAN REDONDEADAS AL PESO											\$ 35,625	\$ 6,833	\$ 13,636	\$ 21,871
COD	DESCRIPCION	UN	CANT	REND	VALOR / UNITARIO	VALOR / PARCIAL	V	MAT	EQ	TRANS	MANO DE OBRA			
HM	HERRAMIENTA MENOR		2.00%		\$ 21,871	\$ 437	E		\$ 437					
D	DESPERDICIO		0.00%		\$ 35,625	\$ 0	D	\$ 0						
CA	CUADRILLA AA	Día	1	13.29	\$ 290,669	\$ 21,871	MO				\$ 21,871			
E4	PLANCHA VIBRADORA	Día	1	13.29	\$ 85,000	\$ 6,396	E		\$ 6,396					
TR1	VOLQUETA	Día	1	55	\$ 750,000	\$ 13,636	T			\$ 13,636				
T9	RECEBO COMUN	M3	1.25		\$ 28,500	\$ 35,625	M	\$ 35,625						

ITEM	COLUMNAS EN CONCRETO 21 MPa - (3000 PSI), ALTURA MENOR A TRES METROS-FORMALETA MADERA	UNIDAD	M3	TOTAL COSTO DIRECTO REDONDEADO AL PESO	\$ 1,192,981
2.02		FECHA	2023		

TODAS LAS OPERACIONES ESTAN REDONDEADAS AL PESO											\$ 506,537	\$ 208,649	\$ 0	\$ 477,795
COD	DESCRIPCION	UN	CANT	REND	VALOR / UNITARIO	VALOR / PARCIAL	V	MAT	EQ	TRANS	MANO DE OBRA			
HM	HERRAMIENTA MENOR		10.00%		\$ 477,795	\$ 47,780	E		\$ 47,780					
D	DESPERDICIO		10.00%		\$ 460,488	\$ 46,049	D	\$ 46,049						
CC	CUADRILLA CC	Día	1	1.15	\$ 549,464	\$ 477,795	MO				\$ 477,795			
E6	MEZCLADORA	Día	1	1.15	\$ 85,000	\$ 73,913	E		\$ 73,913					
E8	VIBRADOR PARA CONCRETO	Día	1	1.15	\$ 75,000	\$ 65,217	E		\$ 65,217					
B3	CONCRETO SIMPLE 3000 PSI	M3	1		\$ 336,400	\$ 336,400	M	\$ 336,400						
F1	FORMALETA EN MADERA PARA COLUMNAS	GLB	1		\$ 125,088	\$ 125,088	M	\$ 125,088						
E3	ANDAMIO CERTIFICADO	Día	1	1.15	\$ 25,000	\$ 21,739	E		\$ 21,739					

298

ANALISIS DE PRECIOS UNITARIOS

ITEM	LOSA MACIZA CIMIENTO CONCRETO 21 MPA - 3000 PSI H=10	UNIDAD	M2	TOTAL COSTO DIRECTO	\$ 83,364
2.03	CM	FECHA	2023	REDONDEADO AL PESO	

TODAS LAS OPERACIONES ESTAN REDONDEADAS AL PESO								\$ 45,144	\$ 10,747	\$ 0	\$ 27,473
COD	DESCRIPCION	UN	CANT	REND	VALOR / UNITARIO	VALOR / PARCIAL	V	MAT	EQ	TRANS	MANO DE OBRA
HM	HERRAMIENTA MENOR		10.00%		\$ 27,473	\$ 2,747	E		\$ 2,747		
D	DESPERDICIO		10.00%		\$ 41,040	\$ 4,104	D	\$ 4,104			
CC	CUADRILLA CC	Día	1	20	\$ 549,464	\$ 27,473	MO				\$ 27,473
E5	MEZCLADORA	Día	1	20	\$ 85,000	\$ 4,250	E		\$ 4,250		
E6	VIBRADOR PARA CONCRETO	Día	1	20	\$ 75,000	\$ 3,750	E		\$ 3,750		
B3	CONCRETO SIMPLE 3000 PSI	M3	0.1		\$ 335,400	\$ 33,540	M	\$ 33,540			
F2	FORMALETA PARA LOSA MACIZA	GLB	1		\$ 7,500	\$ 7,500	M	\$ 7,500			

ITEM	CONCRETO DE ZAPATAS 21 MPA - (3000 PSI)	UNIDAD	M3	TOTAL COSTO DIRECTO	\$ 700,084
2.04		FECHA	2023	REDONDEADO AL PESO	

TODAS LAS OPERACIONES ESTAN REDONDEADAS AL PESO								\$ 416,989	\$ 79,610	\$ 0	\$ 203,505
COD	DESCRIPCION	UN	CANT	REND	VALOR / UNITARIO	VALOR / PARCIAL	V	MAT	EQ	TRANS	MANO DE OBRA
HM	HERRAMIENTA MENOR		10.00%		\$ 203,505	\$ 20,351	E		\$ 20,351		
D	DESPERDICIO		10.00%		\$ 379,063	\$ 37,906	D	\$ 37,906			
CC	CUADRILLA CC	Día	1	2.7	\$ 549,464	\$ 203,505	MO				\$ 203,505
E5	MEZCLADORA	Día	1	2.7	\$ 85,000	\$ 31,481	E		\$ 31,481		
E6	VIBRADOR PARA CONCRETO	Día	1	2.7	\$ 75,000	\$ 27,778	E		\$ 27,778		
B3	CONCRETO SIMPLE 3000 PSI	M3	1		\$ 335,400	\$ 335,400	M	\$ 335,400			
F3	FORMALETA PARA ZAPATAS	GLB	1		\$ 43,663	\$ 43,663	M	\$ 43,663			

ITEM	MURO CONTENCIÓN CONCRETO CICLÓPEO H<1,5 MTS 40%	UNIDAD	M3	TOTAL COSTO DIRECTO	\$ 593,383
2.05		FECHA	2023	REDONDEADO AL PESO	

TODAS LAS OPERACIONES ESTAN REDONDEADAS AL PESO								\$ 317,618	\$ 55,979	\$ 0	\$ 219,786
COD	DESCRIPCION	UN	CANT	REND	VALOR / UNITARIO	VALOR / PARCIAL	V	MAT	EQ	TRANS	MANO DE OBRA
HM	HERRAMIENTA MENOR		10.00%		\$ 219,786	\$ 21,979	E		\$ 21,979		
D	DESPERDICIO		10.00%		\$ 288,744	\$ 28,874	D	\$ 28,874			
CC	CUADRILLA CC	Día	1	2.5	\$ 549,464	\$ 219,786	MO				\$ 219,786
E5	MEZCLADORA	Día	1	2.5	\$ 85,000	\$ 34,000	E		\$ 34,000		
B3	CONCRETO SIMPLE 3000 PSI	M3	0.6		\$ 335,400	\$ 201,240	M	\$ 201,240			
F4	FORMALETA PARA MUROS	GLB	1		\$ 59,504	\$ 59,504	M	\$ 59,504			
M4	PIEDRA RAJON	M3	0.4		\$ 70,000	\$ 28,000	M	\$ 28,000			

ITEM	SUMINISTRO FIGURADA Y AMARRE DE ACERO 60000 PSI 420	UNIDAD	kg	TOTAL COSTO DIRECTO	\$ 6,603
2.06	Mpa	FECHA	2023	REDONDEADO AL PESO	

TODAS LAS OPERACIONES ESTAN REDONDEADAS AL PESO								\$ 5,423	\$ 56	\$ 0	\$ 1,124
COD	DESCRIPCION	UN	CANT	REND	VALOR / UNITARIO	VALOR / PARCIAL	V	MAT	EQ	TRANS	MANO DE OBRA
HM	HERRAMIENTA MENOR		5.00%		\$ 1,124	\$ 56	E		\$ 56		
D	DESPERDICIO		5.00%		\$ 5,165	\$ 258	D	\$ 258			
CA	CUADRILLA AA	Día	1	258.5	\$ 290,669	\$ 1,124	MO				\$ 1,124
T10	ACERO 60000 PSI	KG	1		\$ 5,000	\$ 5,000	M	\$ 5,000			
T11	ALAMBRE NEGRO No 18	KG	0.03		\$ 5,500	\$ 165	M	\$ 165			

300

ANALISIS DE PRECIOS UNITARIOS

ITEM	CONCRETO VIGA DE AMARRE 21,1 MPa, SECCIÓN RECTANGULAR	UNIDAD	M3	TOTAL COSTO DIRECTO REDONDEADO AL PESO	\$ 682,168
2.07		FECHA	2 0 2 3		

TODAS LAS OPERACIONES ESTAN REDONDEADAS AL PESO								\$ 418,579	\$ 74,118	\$ 0	\$ 189,470
COD	DESCRIPCION	UN	CANT	REND	VALOR / UNITARIO	VALOR / PARCIAL	V	MAT	EQ	TRANS	MANO DE OBRA
HM	HERRAMIENTA MENOR		10.00%		\$ 189,470	\$ 18,947	E		\$ 18,947		
D	DESPERDICIO		10.00%		\$ 380,526	\$ 38,053	D	\$ 38,053			\$ 189,470
CC	CUADRILLA CC	Día	1	2.9	\$ 549,464	\$ 189,470	MO				
E5	MEZCLADORA	Día	1	2.9	\$ 85,000	\$ 29,310	E		\$ 29,310		
E6	VIBRADOR PARA CONCRETO	Día	1	2.9	\$ 75,000	\$ 25,862	E		\$ 25,862		
B3	CONCRETO SIMPLE 3000 PSI	M3	1		\$ 335,400	\$ 335,400	M	\$ 335,400			
F5	FORMALETA PARA VIGA DE AMARRE	GLB	1		\$ 45,126	\$ 45,126	M	\$ 45,126			

ITEM	VIGA AÉREA 21 MPa - (3000 PSI)	UNIDAD	M3	TOTAL COSTO DIRECTO REDONDEADO AL PESO	\$ 1,174,148
2.08		FECHA	2 0 2 3		

TODAS LAS OPERACIONES ESTAN REDONDEADAS AL PESO								\$ 456,602	\$ 218,133	\$ 0	\$ 499,513
COD	DESCRIPCION	UN	CANT	REND	VALOR / UNITARIO	VALOR / PARCIAL	V	MAT	EQ	TRANS	MANO DE OBRA
HM	HERRAMIENTA MENOR		10.00%		\$ 499,513	\$ 49,951	E		\$ 49,951		
D	DESPERDICIO		10.00%		\$ 415,002	\$ 41,500	D	\$ 41,500			\$ 499,513
CC	CUADRILLA CC	Día	1	1.1	\$ 549,464	\$ 499,513	MO				
E5	MEZCLADORA	Día	1	1.1	\$ 85,000	\$ 77,273	E		\$ 77,273		
E6	VIBRADOR PARA CONCRETO	Día	1	1.1	\$ 75,000	\$ 68,182	E		\$ 68,182		
E3	ANDAMIO CERTIFICADO	Día	1	1.1	\$ 25,000	\$ 22,727	E		\$ 22,727		
B3	CONCRETO SIMPLE 3000 PSI	M3	1		\$ 335,400	\$ 335,400	M	\$ 335,400			
F6	FORMALETA PARA VIGA AEREA (INC APUNTALAMIENTO)	GLB	1		\$ 79,602	\$ 79,602	M	\$ 79,602			

ITEM	SUMINISTRO E INSTALACION DE MALLA ELECTROSOLDADA 0,15 X 0,15ML D= 6MM	UNIDAD	KG	TOTAL COSTO DIRECTO REDONDEADO AL PESO	\$ 7,119
2.09		FECHA	2 0 2 3		

TODAS LAS OPERACIONES ESTAN REDONDEADAS AL PESO								\$ 5,593	\$ 73	\$ 0	\$ 1,453
COD	DESCRIPCION	UN	CANT	REND	VALOR / UNITARIO	VALOR / PARCIAL	V	MAT	EQ	TRANS	MANO DE OBRA
HM	HERRAMIENTA MENOR		5.00%		\$ 1,453	\$ 73	E		\$ 73		
D	DESPERDICIO		5.00%		\$ 5,327	\$ 266	D	\$ 266			\$ 1,453
CA	CUADRILLA AA	Día	1	200	\$ 290,669	\$ 1,453	MO				
M5	MALLA ELECTROSOLDADA 0,15 X 0,15ML D= 6MM	KG	1		\$ 5,162	\$ 5,162	M	\$ 5,162			
T11	ALAMBRE NEGRO No 18	KG	0.03		\$ 5,500	\$ 165	M	\$ 165			

ITEM	MURO TOLETE COMÚN E=0,25 mts	UNIDAD	M2	TOTAL COSTO DIRECTO REDONDEADO AL PESO	\$ 115,126
3.01		FECHA	2 0 2 3		

TODAS LAS OPERACIONES ESTAN REDONDEADAS AL PESO								\$ 84,467	\$ 3,670	\$ 0	\$ 26,989
COD	DESCRIPCION	UN	CANT	REND	VALOR / UNITARIO	VALOR / PARCIAL	V	MAT	EQ	TRANS	MANO DE OBRA
HM	HERRAMIENTA MENOR		5.00%		\$ 26,989	\$ 1,349	E		\$ 1,349		
D	DESPERDICIO		5.00%		\$ 80,445	\$ 4,022	D	\$ 4,022			\$ 26,989
CA	CUADRILLA AA	Día	1	10.77	\$ 290,669	\$ 26,989	MO				
E3	ANDAMIO CERTIFICADO	Día	1	10.77	\$ 25,000	\$ 2,321	E		\$ 2,321		
T12	LADRILLO TOLETE COMUN	UND	118		\$ 550	\$ 64,900	M	\$ 64,900			
B5	MORTERO 1 : 4	M3	0.05		\$ 310,900	\$ 15,545	M	\$ 15,545			

300

ANALISIS DE PRECIOS UNITARIOS

ITEM 3.02	MURO EN BLOQUE No.5 E=0,12 MTS	UNIDAD M2	FECHA 2 0 2 3	TOTAL COSTO DIRECTO REDONDEADO AL PESO	\$ 44,330
---------------------	---------------------------------------	---------------------	-------------------------	---	------------------

TODAS LAS OPERACIONES ESTAN REDONDEADAS AL PESO							\$ 25,009	\$ 2,313	\$ 0	\$ 17,008	
COD	DESCRIPCION	UN	CANT	REND	VALOR / UNITARIO	VALOR / PARCIAL	V	MAT	EQ	TRANS	MANO DE OBRA
HM	HERRAMIENTA MENOR		5.00%		\$ 17,008	\$ 850	E		\$ 850		
D	DESPERDICIO		5.00%		\$ 23,818	\$ 1,191	D	\$ 1,191			
CA	CUADRILLA AA	Día	1	17.09	\$ 290,669	\$ 17,008	MO				\$ 17,008
E3	ANDAMIO CERTIFICADO	Día	1	17.09	\$ 25,000	\$ 1,463	E		\$ 1,463		
M6	BLOQUE No 5	UND	16		\$ 1,100	\$ 17,600	M	\$ 17,600			
B5	MORTERO 1 : 4	M3	0.02		\$ 310,900	\$ 6,218	M	\$ 6,218			

ITEM 3.03	DINTELES EN CONCRETO DE 15X20 cms. 17.5 MPa - (2500 PSI) INC. REFUERZO	UNIDAD ML	FECHA 2 0 2 3	TOTAL COSTO DIRECTO REDONDEADO AL PESO	\$ 53,046
---------------------	---	---------------------	-------------------------	---	------------------

TODAS LAS OPERACIONES ESTAN REDONDEADAS AL PESO							\$ 30,882	\$ 1,055	\$ 0	\$ 21,109	
COD	DESCRIPCION	UN	CANT	REND	VALOR / UNITARIO	VALOR / PARCIAL	V	MAT	EQ	TRANS	MANO DE OBRA
HM	HERRAMIENTA MENOR		5.00%		\$ 21,109	\$ 1,055	E		\$ 1,055		
D	DESPERDICIO		5.00%		\$ 29,411	\$ 1,471	D	\$ 1,471			
CA	CUADRILLA AA	Día	1	13.77	\$ 290,669	\$ 21,109	MO				\$ 21,109
T10	ACERO 60000 PSI	KG	2.9		\$ 5,000	\$ 14,500	M	\$ 14,500			
T11	ALAMBRE NEGRO No 18	KG	0.11		\$ 5,500	\$ 605	M	\$ 605			
B2	CONCRETO SIMPLE 2500 PSI	M3	0.03		\$ 310,200	\$ 9,306	M	\$ 9,306			
F7	FORMALETA PARA DINTELES	GLB	1		\$ 5,000	\$ 5,000	M	\$ 5,000			

ITEM 3.04	MURO CARA DOBLE EN ETEBOARD 14 MM	UNIDAD M2	FECHA 2 0 2 3	TOTAL COSTO DIRECTO REDONDEADO AL PESO	\$ 225,764
---------------------	--	---------------------	-------------------------	---	-------------------

TODAS LAS OPERACIONES ESTAN REDONDEADAS AL PESO							\$ 184,863	\$ 1,948	\$ 0	\$ 38,953	
COD	DESCRIPCION	UN	CANT	REND	VALOR / UNITARIO	VALOR / PARCIAL	V	MAT	EQ	TRANS	MANO DE OBRA
HM	HERRAMIENTA MENOR		5.00%		\$ 38,953	\$ 1,948	E		\$ 1,948		
D	DESPERDICIO		5.00%		\$ 178,060	\$ 8,803	D	\$ 8,803			
CA	CUADRILLA AA	Día	1	7.462	\$ 290,669	\$ 38,953	MO				\$ 38,953
M7	LAMINA SUPERBOARD 14 MM	M2	1		\$ 45,000	\$ 45,000	M	\$ 45,000			
M8	ESTRUCTURA DE SOPORTE LAMINA SUPERBOARD 14 MM	M2	1		\$ 110,000	\$ 110,000	M	\$ 110,000			
M9	PINTURA VINILO TIPO I	GL	0.08		\$ 50,000	\$ 4,000	M	\$ 4,000			
M10	LJJA	UND	0.26		\$ 1,000	\$ 260	M	\$ 260			
M11	MASILLA	CUÑ	0.14		\$ 120,000	\$ 16,800	M	\$ 16,800			

ITEM 3.05	MURO CARA DOBLE EN ETEBOARD 10 MM	UNIDAD M2	FECHA 2 0 2 3	TOTAL COSTO DIRECTO REDONDEADO AL PESO	\$ 143,914
---------------------	--	---------------------	-------------------------	---	-------------------

TODAS LAS OPERACIONES ESTAN REDONDEADAS AL PESO							\$ 113,395	\$ 1,453	\$ 0	\$ 29,066	
COD	DESCRIPCION	UN	CANT	REND	VALOR / UNITARIO	VALOR / PARCIAL	V	MAT	EQ	TRANS	MANO DE OBRA
HM	HERRAMIENTA MENOR		5.00%		\$ 29,066	\$ 1,453	E		\$ 1,453		
D	DESPERDICIO		5.00%		\$ 107,995	\$ 5,400	D	\$ 5,400			
CC	CUADRILLA CC	Día	1	18.904	\$ 549,464	\$ 29,066	MO				\$ 29,066
M12	LAMINA SUPERBOARD 10 MM	M2	1		\$ 61,935	\$ 61,935	M	\$ 61,935			
M13	ESTRUCTURA DE SOPORTE LAMINA SUPERBOARD 10 MM	M2	1		\$ 25,000	\$ 25,000	M	\$ 25,000			
M9	PINTURA VINILO TIPO I	GL	0.08		\$ 50,000	\$ 4,000	M	\$ 4,000			
M10	LJJA	UND	0.26		\$ 1,000	\$ 260	M	\$ 260			
M11	MASILLA	CUÑ	0.14		\$ 120,000	\$ 16,800	M	\$ 16,800			

ANALISIS DE PRECIOS UNITARIOS

ITEM	ABERTURA VANO PUERTA-VENTANA PARA MURO E= 0.25	UNIDAD	M2	TOTAL COSTO DIRECTO REDONDEADO AL PESO	\$ 15,321
3.06	INCLUYE TRASIEGO	FECHA	2 0 2 3		

TODAS LAS OPERACIONES ESTAN REDONDEADAS AL PESO										\$ 0	\$ 1,998	\$ 0	\$ 13,323
COD	DESCRIPCION	UN	CANT	REND	VALOR / UNITARIO	VALOR / PARCIAL	V	MAT	EQ	TRANS	MANO DE OBRA		
HM	HERRAMIENTA MENOR		15.00%		\$ 13,323	\$ 1,998	E		\$ 1,998				
D	DESPERDICIO		0.00%		\$ 0	\$ 0	D	\$ 0					
CB	CUADRILLA BB	Día	1	12.95	\$ 172,530	\$ 13,323	MO				\$ 13,323		

ITEM	REGATAS SOBRE MUROS EN CONCRETO. LADRILLO Y BLOQUE, INCLUYE RESANE	UNIDAD	ML	TOTAL COSTO DIRECTO REDONDEADO AL PESO	\$ 9,254
3.07		FECHA	2 0 2 3		

TODAS LAS OPERACIONES ESTAN REDONDEADAS AL PESO										\$ 3,109	\$ 348	\$ 0	\$ 5,797
COD	DESCRIPCION	UN	CANT	REND	VALOR / UNITARIO	VALOR / PARCIAL	V	MAT	EQ	TRANS	MANO DE OBRA		
HM	HERRAMIENTA MENOR		6.00%		\$ 5,797	\$ 348	E		\$ 348				
D	DESPERDICIO		0.00%		\$ 3,109	\$ 0	D	\$ 0					
CA	CUADRILLA AA	Día	1	50.14	\$ 290,669	\$ 5,797	MO				\$ 5,797		
B5	MORTERO 1 : 4	M3	0.01		\$ 310,900	\$ 3,109	M	\$ 3,109					

ITEM	MURO PRENSADO TIPO SANTA FE E=0,12 mts	UNIDAD	M2	TOTAL COSTO DIRECTO REDONDEADO AL PESO	\$ 104,793
3.08		FECHA	2 0 2 3		

TODAS LAS OPERACIONES ESTAN REDONDEADAS AL PESO										\$ 84,133	\$ 2,473	\$ 0	\$ 18,187
COD	DESCRIPCION	UN	CANT	REND	VALOR / UNITARIO	VALOR / PARCIAL	V	MAT	EQ	TRANS	MANO DE OBRA		
HM	HERRAMIENTA MENOR		5.00%		\$ 18,187	\$ 909	E		\$ 909				
D	DESPERDICIO		5.00%		\$ 80,127	\$ 4,006	D	\$ 4,006					
CA	CUADRILLA AA	Día	1	15.982	\$ 290,669	\$ 18,187	MO				\$ 18,187		
E3	ANDAMIO CERTIFICADO	Día	1	15.982	\$ 25,000	\$ 1,564	E		\$ 1,564				
M14	LADRILLO PRENSADO TIPO SANTA FE	UND	59		\$ 1,200	\$ 70,800	M	\$ 70,800					
B5	MORTERO 1 : 4	M3	0.03		\$ 310,900	\$ 9,327	M	\$ 9,327					

ITEM	PANETE LISO MUROS 1:4, INCLUYE FILOS. DILATACIONES Y RESANE	UNIDAD	M2	TOTAL COSTO DIRECTO REDONDEADO AL PESO	\$ 35,752
4.01		FECHA	2 0 2 3		

TODAS LAS OPERACIONES ESTAN REDONDEADAS AL PESO										\$ 0	\$ 4,641	\$ 0	\$ 31,211
COD	DESCRIPCION	UN	CANT	REND	VALOR / UNITARIO	VALOR / PARCIAL	V	MAT	EQ	TRANS	MANO DE OBRA		
HM	HERRAMIENTA MENOR		10.00%		\$ 31,211	\$ 3,121	E		\$ 3,121				
D	DESPERDICIO		10.00%		\$ 0	\$ 0	D	\$ 0					
CC	CUADRILLA CC	Día	1	17.605	\$ 549,464	\$ 31,211	MO				\$ 31,211		
E3	ANDAMIO CERTIFICADO	Día	1	17.605	\$ 25,000	\$ 1,420	E		\$ 1,420				

ANALISIS DE PRECIOS UNITARIOS

ITEM 5.01	ALISTADO PISO E= 4 CM -1:5	UNIDAD M2	M2	TOTAL COSTO DIRECTO REDONDEADO AL PESO	\$ 24,940
		FECHA	2023		

TODAS LAS OPERACIONES ESTAN REDONDEADAS AL PESO								\$ 11,722	\$ 1,202	\$ 0	\$ 12,016
COD	DESCRIPCION	UN	CANT	REND	VALOR / UNITARIO	VALOR / PARCIAL	V	MAT	EQ	TRANS	MANO DE OBRA
HM	HERRAMIENTA MENOR		10.00%		\$ 12,016	\$ 1,202	E		\$ 1,202		
D	DESPERDICIO		5.00%		\$ 11,164	\$ 558	D	\$ 558			
CA	CUADRILLA AA	Día	1	24.19	\$ 290,669	\$ 12,016	MO				\$ 12,016
B8	MORTERO 1 : 5	M3	0.04		\$ 279,100	\$ 11,164	M	\$ 11,164			

ITEM 5.02	SUMINISTRO E INSTALACIÓN DE BALDOSIN DE GRANITO No. 5 30*30*1.7 CM	UNIDAD M2	M2	TOTAL COSTO DIRECTO REDONDEADO AL PESO	\$ 74,733
		FECHA	2023		

TODAS LAS OPERACIONES ESTAN REDONDEADAS AL PESO								\$ 59,473	\$ 727	\$ 0	\$ 14,533
COD	DESCRIPCION	UN	CANT	REND	VALOR / UNITARIO	VALOR / PARCIAL	V	MAT	EQ	TRANS	MANO DE OBRA
HM	HERRAMIENTA MENOR		5.00%		\$ 14,533	\$ 727	E		\$ 727		
D	DESPERDICIO		5.00%		\$ 66,641	\$ 2,832	D	\$ 2,832			
CA	CUADRILLA AA	Día	1	20	\$ 290,669	\$ 14,533	MO				\$ 14,533
M15	PISO BALDOSIN DE GRANITO No 5 30*30*1.7 CM	M2	1		\$ 49,973	\$ 49,973	M	\$ 49,973			
T13	CEMENTO BLANCO	KG	0.25		\$ 1,800	\$ 450	M	\$ 450			
B5	MORTERO 1 : 4	M3	0.02		\$ 310,900	\$ 6,218	M	\$ 6,218			

ITEM 5.03	SUMINISTRO E INSTALACIÓN DE GUARDAESCOBA MENALINA DE ALTA RESISTENCIA	UNIDAD ML	ML	TOTAL COSTO DIRECTO REDONDEADO AL PESO	\$ 38,998
		FECHA	2023		

TODAS LAS OPERACIONES ESTAN REDONDEADAS AL PESO								\$ 17,198	\$ 1,038	\$ 0	\$ 20,762
COD	DESCRIPCION	UN	CANT	REND	VALOR / UNITARIO	VALOR / PARCIAL	V	MAT	EQ	TRANS	MANO DE OBRA
HM	HERRAMIENTA MENOR		5.00%		\$ 20,762	\$ 1,038	E		\$ 1,038		
D	DESPERDICIO		5.00%		\$ 16,379	\$ 819	D	\$ 819			
CA	CUADRILLA AA	Día	1	14	\$ 290,669	\$ 20,762	MO				\$ 20,762
T13	CEMENTO BLANCO	KG	0.25		\$ 1,800	\$ 450	M	\$ 450			
M16	GUARDAESCOBA MENALINA DE ALTA RESISTENCIA	ML	1		\$ 15,929	\$ 15,929	M	\$ 15,929			

ITEM 5.04	SUMINISTRO E INSTALACION DE ENCHAPE PARED EN PORCELANA ATLANTIS O SIMILAR, INCLUYE AREAS MENORES A 0,60 m	UNIDAD M2	M2	TOTAL COSTO DIRECTO REDONDEADO AL PESO	\$ 68,449
		FECHA	2023		

TODAS LAS OPERACIONES ESTAN REDONDEADAS AL PESO								\$ 54,576	\$ 661	\$ 0	\$ 13,212
COD	DESCRIPCION	UN	CANT	REND	VALOR / UNITARIO	VALOR / PARCIAL	V	MAT	EQ	TRANS	MANO DE OBRA
HM	HERRAMIENTA MENOR		5.00%		\$ 13,212	\$ 661	E		\$ 661		
D	DESPERDICIO		5.00%		\$ 51,977	\$ 2,599	D	\$ 2,599			
CA	CUADRILLA AA	Día	1	22	\$ 290,669	\$ 13,212	MO				\$ 13,212
M17	ENCHAPE PARED EN PORCELANA ATLANTIS O SIMILAR, INCLUYE AREAS MENORES A 0,60 m	M2	1		\$ 34,227	\$ 34,227	M	\$ 34,227			
M18	EMBOQUILLADOR	KG	1		\$ 6,500	\$ 6,500	M	\$ 6,500			
M19	PEGANTE	KG	6.25		\$ 1,800	\$ 11,250	M	\$ 11,250			

ANALISIS DE PRECIOS UNITARIOS

ITEM	SUMINISTRO E INSTALACION DE ENCHAPE EN PORCELANA PARA PISOS ANTIDESLIZANTE,	UNIDAD	M2	TOTAL COSTO DIRECTO REDONDEADO AL PESO	\$ 61,074
5.05		FECHA	2 0 2 3		

TODAS LAS OPERACIONES ESTAN REDONDEADAS AL PESO								\$ 47,201	\$ 661	\$ 0	\$ 13,212
COD	DESCRIPCION	UN	CANT	REND	VALOR / UNITARIO	VALOR / PARCIAL	V	MAT	EQ	TRANS	MANO DE OBRA
HM	HERRAMIENTA MENOR		5.00%		\$ 13,212	\$ 661	E		\$ 661		
D	DESPERDICIO		5.00%		\$ 44,953	\$ 2,248	D	\$ 2,248			
CA	CUADRILLA AA	Día	1	22	\$ 290,669	\$ 13,212	MO				\$ 13,212
M20	ENCHAPE EN PORCELANA PARA PISOS ANTIDESLIZANTE	M2	1		\$ 27,203	\$ 27,203	M	\$ 27,203			
M19	EMBOQUILLADOR	KG	1		\$ 6,500	\$ 6,500	M	\$ 6,500			
M19	PEGANTE	KG	6.25		\$ 1,800	\$ 11,250	M	\$ 11,250			

ITEM	REMATE BOCEL ALUMINIO "WINGS"	UNIDAD	ML	TOTAL COSTO DIRECTO REDONDEADO AL PESO	\$ 8,917
5.06		FECHA	2 0 2 3		

TODAS LAS OPERACIONES ESTAN REDONDEADAS AL PESO								\$ 4,221	\$ 224	\$ 0	\$ 4,472
COD	DESCRIPCION	UN	CANT	REND	VALOR / UNITARIO	VALOR / PARCIAL	V	MAT	EQ	TRANS	MANO DE OBRA
HM	HERRAMIENTA MENOR		5.00%		\$ 4,472	\$ 224	E		\$ 224		
D	DESPERDICIO		5.00%		\$ 4,020	\$ 201	D	\$ 201			
CA	CUADRILLA AA	Día	1	65	\$ 290,669	\$ 4,472	MO				\$ 4,472
M21	BOCEL ALUMINIO	ML	1		\$ 3,660	\$ 3,660	M	\$ 3,660			
T13	CEMENTO BLANCO	KG	0.2		\$ 1,800	\$ 360	M	\$ 360			

ITEM	ESTUCO PLÁSTICO MUROS, INCLUYE FILOS, DILATACIONES Y ANCHOS MENORES	UNIDAD	M2	TOTAL COSTO DIRECTO REDONDEADO AL PESO	\$ 28,793
6.01		FECHA	2 0 2 3		

TODAS LAS OPERACIONES ESTAN REDONDEADAS AL PESO								\$ 4,973	\$ 2,888	\$ 0	\$ 21,232
COD	DESCRIPCION	UN	CANT	REND	VALOR / UNITARIO	VALOR / PARCIAL	V	MAT	EQ	TRANS	MANO DE OBRA
HM	HERRAMIENTA MENOR		5.00%		\$ 21,232	\$ 1,062	E		\$ 1,062		
D	DESPERDICIO		5.00%		\$ 4,450	\$ 223	D	\$ 223			
CA	CUADRILLA AA	Día	1	13.69	\$ 290,669	\$ 21,232	MO				\$ 21,232
E3	ANDAMIO CERTIFICADO	Día	1	13.69	\$ 25,000	\$ 1,826	C		\$ 1,826		
M22	ESTUCO PLASTICO	GL	0.17		\$ 25,000	\$ 4,250	M	\$ 4,250			
M10	LLJA	UND	0.2		\$ 1,000	\$ 200	M	\$ 200			

ITEM	PINTURA ACRILICA DE ALTA ASEPCIA A TRES MANOS PARA INTERIORES, INCLUYE FILOS, DILATACIONES Y ANCHOS MENORES 0.80	UNIDAD	M2	TOTAL COSTO DIRECTO REDONDEADO AL PESO	\$ 27,625
6.02		FECHA	2 0 2 3		

TODAS LAS OPERACIONES ESTAN REDONDEADAS AL PESO								\$ 7,140	\$ 1,786	\$ 0	\$ 18,699
COD	DESCRIPCION	UN	CANT	REND	VALOR / UNITARIO	VALOR / PARCIAL	V	MAT	EQ	TRANS	MANO DE OBRA
HM	HERRAMIENTA MENOR		5.00%		\$ 18,699	\$ 935	E		\$ 935		
D	DESPERDICIO		5.00%		\$ 6,800	\$ 340	D	\$ 340			
CC	CUADRILLA CC	Día	1	29.385	\$ 549,464	\$ 18,699	MO				\$ 18,699
E3	ANDAMIO CERTIFICADO	Día	1	29.385	\$ 25,000	\$ 851	E		\$ 851		
M23	PINTURA ACRILICA DE ALTA ASEPCIA	GL	0.08		\$ 85,000	\$ 6,800	M	\$ 6,800			

ANALISIS DE PRECIOS UNITARIOS

ITEM 6.03	ESMALTE LAMINA LLENA 3 MANOS	UNIDAD FECHA	M2 2 0 2 3	TOTAL COSTO DIRECTO REDONDEADO AL PESO	\$ 12,551
---------------------	-------------------------------------	------------------------	----------------------	---	------------------

TODAS LAS OPERACIONES ESTAN REDONDEADAS AL PESO								\$ 3,213	\$ 445	\$ 0	\$ 8,893
COD	DESCRIPCION	UN	CANT	REND	VALOR / UNITARIO	VALOR / PARCIAL	V	MAT	EQ	TRANS	MANO DE OBRA
HM	HERRAMIENTA MENOR		5.00%		\$ 8,893	\$ 445	E		\$ 445		
D	DESPERDICIO		5.00%		\$ 3,060	\$ 153	D	\$ 153			
CA	CUADRILLA AA	Día	1	32.684	\$ 290,669	\$ 8,893	MO				\$ 8,893
M10	LJA	UND	0.4		\$ 1,000	\$ 400	M	\$ 400			
M24	DISOLVENTE THINNER	GL	0.03		\$ 22,000	\$ 660	M	\$ 660			
M25	PINTURA ESMALTE SINTETICO TIPO II	GL	0.04		\$ 50,000	\$ 2,000	M	\$ 2,000			

ITEM 7.01	SUMINISTRO E INSTALACIÓN DE PERFIL METALICO PARA CUBIERTA INCLUYE PINTURA	UNIDAD FECHA	ML 2 0 2 3	TOTAL COSTO DIRECTO REDONDEADO AL PESO	\$ 91,499
---------------------	--	------------------------	----------------------	---	------------------

TODAS LAS OPERACIONES ESTAN REDONDEADAS AL PESO								\$ 71,357	\$ 3,174	\$ 0	\$ 16,968
COD	DESCRIPCION	UN	CANT	REND	VALOR / UNITARIO	VALOR / PARCIAL	V	MAT	EQ	TRANS	MANO DE OBRA
HM	HERRAMIENTA MENOR		5.00%		\$ 16,968	\$ 848	E		\$ 848		
D	DESPERDICIO		5.00%		\$ 67,959	\$ 3,398	D	\$ 3,398			
CO	CUADRILLA ORN	Día	1	43	\$ 729,608	\$ 16,968	MO				\$ 16,968
E7	EQUIPO DE SOLDADURA	Día	1	43	\$ 100,000	\$ 2,326	E		\$ 2,326		
M26	PERFIL METALICO PARA CUBIERTA (INC PINTURA)	ML	1		\$ 67,959	\$ 67,959	M	\$ 67,959			

ITEM 7.02	SUMINISTRO E INSTALACIÓN CUBIERTA EN TEJA TRANSPARENTE No. 6 NO INCLUYE ENTRAMADO	UNIDAD FECHA	M2 2 0 2 3	TOTAL COSTO DIRECTO REDONDEADO AL PESO	\$ 46,170
---------------------	--	------------------------	----------------------	---	------------------

TODAS LAS OPERACIONES ESTAN REDONDEADAS AL PESO								\$ 36,593	\$ 1,147	\$ 0	\$ 8,430
COD	DESCRIPCION	UN	CANT	REND	VALOR / UNITARIO	VALOR / PARCIAL	V	MAT	EQ	TRANS	MANO DE OBRA
HM	HERRAMIENTA MENOR		5.00%		\$ 8,430	\$ 422	E		\$ 422		
D	DESPERDICIO		5.00%		\$ 34,850	\$ 1,743	D	\$ 1,743			
CA	CUADRILLA AA	Día	1	34.48	\$ 290,669	\$ 8,430	MO				\$ 8,430
E3	ANDAMIO CERTIFICADO	Día	1	34.48	\$ 25,000	\$ 725	E		\$ 725		
M27	TEJA TRANSPARENTE No. 6	M2	0.63		\$ 45,000	\$ 28,350	M	\$ 28,350			
M28	PUNTILLA	LB	1.3		\$ 5,000	\$ 6,500	M	\$ 6,500			

ITEM 7.03	SUMINISTRO E INSTALACIÓN ENTRAMADO PARA TEJA ONDULADA	UNIDAD FECHA	M2 2 0 2 3	TOTAL COSTO DIRECTO REDONDEADO AL PESO	\$ 46,690
---------------------	--	------------------------	----------------------	---	------------------

TODAS LAS OPERACIONES ESTAN REDONDEADAS AL PESO								\$ 31,681	\$ 1,787	\$ 0	\$ 13,212
COD	DESCRIPCION	UN	CANT	REND	VALOR / UNITARIO	VALOR / PARCIAL	V	MAT	EQ	TRANS	MANO DE OBRA
HM	HERRAMIENTA MENOR		5.00%		\$ 13,212	\$ 661	E		\$ 661		
D	DESPERDICIO		5.00%		\$ 30,172	\$ 1,509	D	\$ 1,509			
CA	CUADRILLA AA	Día	1	22	\$ 290,669	\$ 13,212	MO				\$ 13,212
E3	ANDAMIO CERTIFICADO	Día	1	22	\$ 25,000	\$ 1,136	E		\$ 1,136		
M29	ENTRAMADO PARA TEJA ONDULADA	M2	1		\$ 29,172	\$ 29,172	M	\$ 29,172			
M28	PUNTILLA	LB	0.2		\$ 5,000	\$ 1,000	M	\$ 1,000			

ANALISIS DE PRECIOS UNITARIOS

ITEM	SUMINISTRO E INSTALACIÓN FLANCHE EN LAMINA	UNIDAD	ML	TOTAL COSTO DIRECTO REDONDEADO AL PESO	\$ 35,950
7.04		FECHA	2 0 2 3		

TODAS LAS OPERACIONES ESTAN REDONDEADAS AL PESO											\$ 16,369	\$ 1,367	\$ 0	\$ 16,214
COD	DESCRIPCION	UN	CANT	REND	VALOR / UNITARIO	VALOR / PARCIAL	V	MAT	EQ	TRANS	MANO DE OBRA			
HM	HERRAMIENTA MENOR		5.00%		\$ 16,214	\$ 811	E		\$ 811					
D	DESPERDICIO		5.00%		\$ 17,494	\$ 875	D	\$ 875						
CO	CUADRILLA ORN	Día	1	45	\$ 729,608	\$ 16,214	MO				\$ 16,214			
E3	ANDAMIO CERTIFICADO	Día	1	45	\$ 25,000	\$ 556	E		\$ 556					
M30	LAMINA GALVANIZADA CAL. 22	UND	0.2		\$ 47,472	\$ 9,494	M	\$ 9,494						
M31	SOLDADURA ESTAÑO	UND	0.2		\$ 40,000	\$ 8,000	M	\$ 8,000						

ITEM	CIELO RASO EN DRYWALL 1/2	UNIDAD	M2	TOTAL COSTO DIRECTO REDONDEADO AL PESO	\$ 60,101
8.01		FECHA	2 0 2 3		

TODAS LAS OPERACIONES ESTAN REDONDEADAS AL PESO											\$ 48,889	\$ 1,581	\$ 0	\$ 11,627
COD	DESCRIPCION	UN	CANT	REND	VALOR / UNITARIO	VALOR / PARCIAL	V	MAT	EQ	TRANS	MANO DE OBRA			
HM	HERRAMIENTA MENOR		5.00%		\$ 11,627	\$ 581	E		\$ 581					
D	DESPERDICIO		5.00%		\$ 44,660	\$ 2,233	D	\$ 2,233						
CA	CUADRILLA AA	Día	1	25	\$ 290,669	\$ 11,627	MO				\$ 11,627			
E3	ANDAMIO CERTIFICADO	Día	1	25	\$ 25,000	\$ 1,000	E		\$ 1,000					
M32	CINTA MALLA	ML	4		\$ 200	\$ 800	M	\$ 800						
M33	LAMINA DRYWALL 1/2"	M2	1		\$ 17,060	\$ 17,060	M	\$ 17,060						
M34	ESTRUCTURA DE SOPORTE DRYWALL 1/2"	M2	1		\$ 10,000	\$ 10,000	M	\$ 10,000						
M11	MASILLA	CUÑ	0.14		\$ 120,000	\$ 16,800	MA	\$ 16,800						

ITEM	APERTURA VANO EN CIELO RASO PVC PARA INSTALACION DE LUMINARIA LED REDONDA O LED 60 X60. PARLANTES O SIMILAR, INCLUYE REFUERZO	UNIDAD	UND	TOTAL COSTO DIRECTO REDONDEADO AL PESO	\$ 10,604
8.02		FECHA	2 0 2 3		

TODAS LAS OPERACIONES ESTAN REDONDEADAS AL PESO											\$ 8,016	\$ 123	\$ 0	\$ 2,485
COD	DESCRIPCION	UN	CANT	REND	VALOR / UNITARIO	VALOR / PARCIAL	V	MAT	EQ	TRANS	MANO DE OBRA			
HM	HERRAMIENTA MENOR		5.00%		\$ 2,465	\$ 123	E		\$ 123					
D	DESPERDICIO		0.00%		\$ 8,016	\$ 0	D	\$ 0						
CB	CUADRILLA BB	Día	1	70	\$ 172,530	\$ 2,465	MO				\$ 2,465			
M35	MATERIALES PARA APERTURA VANO EN CIELO RASO PVC PARA INSTALACION DE LUMINARIA LED REDONDA O LED 60 X60. PARLANTES O SIMILAR, INCLUYE REFUERZO	UND	1		\$ 8,016	\$ 8,016	MA	\$ 8,016						

ITEM	SUMINISTRO E INSTALACIÓN TAPA DE INSPECCIÓN EN ALUMINIO 60X60 CM, INCLUYE MARCO Y CONTRAMARCO	UNIDAD	UND	TOTAL COSTO DIRECTO REDONDEADO AL PESO	\$ 104,332
8.03		FECHA	2 0 2 3		

TODAS LAS OPERACIONES ESTAN REDONDEADAS AL PESO											\$ 95,274	\$ 431	\$ 0	\$ 8,627
COD	DESCRIPCION	UN	CANT	REND	VALOR / UNITARIO	VALOR / PARCIAL	V	MAT	EQ	TRANS	MANO DE OBRA			
HM	HERRAMIENTA MENOR		5.00%		\$ 8,627	\$ 431	E		\$ 431					
D	DESPERDICIO		0.00%		\$ 95,274	\$ 0	D	\$ 0						
CB	CUADRILLA BB	Día	1	20	\$ 172,530	\$ 8,627	MO				\$ 8,627			
M36	TAPA DE INSPECCIÓN EN ALUMINIO 60X60 CM, INCLUYE MARCO Y CONTRAMARCO	UND	1		\$ 95,274	\$ 95,274	MA	\$ 95,274						

307

ANALISIS DE PRECIOS UNITARIOS

ITEM	SUMINISTRO E INSTALACION DE PUERTA EN MADERA REFORZADA DE PINO Y CUBIERTA EN FORMICA BLANCA. NO INCLUYE BISAGRAS Y CHAPA TIPO MANIJA	UNIDAD	M2	TOTAL COSTO DIRECTO REDONDEADO AL PESO	\$ 490,000
9.01		FECHA	2023		

TODAS LAS OPERACIONES ESTAN REDONDEADAS AL PESO											\$ 438,927	\$ 2,432	\$ 0	\$ 48,641
COD	DESCRIPCION	UN	CANT	REND	VALOR / UNITARIO	VALOR / PARCIAL	V	MAT	EQ	TRANS	MANO DE OBRA			
HM	HERRAMIENTA MENOR		5.00%		\$ 48,641	\$ 2,432	E							
D	DESPERDICIO		5.00%		\$ 418,026	\$ 20,901	D	\$ 20,901	\$ 2,432					
CO	CUADRILLA ORN	Dia	1	15	\$ 729,608	\$ 48,641	MO				\$ 48,641			
M37	PUERTA EN MADERA REFORZADA DE PINO Y CUBIERTA EN FORMICA BLANCA. NO INCLUYE BISAGRAS Y CHAPA TIPO MANIJA	M2	1		\$ 418,026	\$ 418,026	M	\$ 418,026						

ITEM	SUMINISTRO E INSTALACION BISAGRAS Y CHAPA TIPO MANIJA SATINADA,	UNIDAD	UND	TOTAL COSTO DIRECTO REDONDEADO AL PESO	\$ 75,300
9.02		FECHA	2023		

TODAS LAS OPERACIONES ESTAN REDONDEADAS AL PESO											\$ 69,261	\$ 288	\$ 0	\$ 5,751
COD	DESCRIPCION	UN	CANT	REND	VALOR / UNITARIO	VALOR / PARCIAL	V	MAT	EQ	TRANS	MANO DE OBRA			
HM	HERRAMIENTA MENOR		5.00%		\$ 5,751	\$ 288	E							
D	DESPERDICIO		0.00%		\$ 69,261	\$ 0	D	\$ 0	\$ 288					
CB	CUADRILLA BB	Dia	1	30	\$ 172,530	\$ 5,751	MO				\$ 5,751			
M38	BISAGRAS Y CHAPA TIPO MANIJA SATINADA,	UND	1		\$ 69,261	\$ 69,261	M	\$ 69,261						

ITEM	SUMINISTRO E INSTALACION MARCO PARA PUERTA EN LAMINA CAL, 18 COLD ROLLED,	UNIDAD	UND	TOTAL COSTO DIRECTO REDONDEADO AL PESO	\$ 225,000
9.03		FECHA	2023		

TODAS LAS OPERACIONES ESTAN REDONDEADAS AL PESO											\$ 190,357	\$ 5,459	\$ 0	\$ 29,184
COD	DESCRIPCION	UN	CANT	REND	VALOR / UNITARIO	VALOR / PARCIAL	V	MAT	EQ	TRANS	MANO DE OBRA			
HM	HERRAMIENTA MENOR		5.00%		\$ 29,184	\$ 1,459	E							
D	DESPERDICIO		0.00%		\$ 190,357	\$ 0	D	\$ 0	\$ 1,459					
CO	CUADRILLA ORN	Dia	1	25	\$ 729,608	\$ 29,184	MO				\$ 29,184			
E7	EQUIPO DE SOLDADURA	Dia	1	25	\$ 100,000	\$ 4,000	E		\$ 4,000					
M39	MARCO PARA PUERTA EN LAMINA CAL, 18 COLD ROLLED,	UND	1		\$ 182,757	\$ 182,757	M	\$ 182,757						
M42	PINTURA ANTICORROSIVO	GL	0.1		\$ 40,000	\$ 4,000	M	\$ 4,000						
M43	SOLDADURA ELECTRICA 7018	KG	0.3		\$ 12,000	\$ 3,600	M	\$ 3,600						

ITEM	VENTANA EN METALICA INCLUYE VIDRIO LAMINDO 3+3 CRUDO Y REJA INTERNA	UNIDAD	M2	TOTAL COSTO DIRECTO REDONDEADO AL PESO	\$ 496,799
10.01		FECHA	2023		

TODAS LAS OPERACIONES ESTAN REDONDEADAS AL PESO											\$ 448,882	\$ 7,583	\$ 0	\$ 40,534
COD	DESCRIPCION	UN	CANT	REND	VALOR / UNITARIO	VALOR / PARCIAL	V	MAT	EQ	TRANS	MANO DE OBRA			
HM	HERRAMIENTA MENOR		5.00%		\$ 40,534	\$ 2,027	E							
D	DESPERDICIO		5.00%		\$ 427,316	\$ 21,366	D	\$ 21,366	\$ 2,027					
CO	CUADRILLA ORN	Dia	1	18	\$ 729,608	\$ 40,534	MO				\$ 40,534			
E7	EQUIPO DE SOLDADURA	Dia	1	18	\$ 100,000	\$ 5,556	E		\$ 5,556					
M40	VENTANA EN METALICA INCLUYE VIDRIO LAMINDO 3+3 CRUDO Y REJA INTERNA	M2	1		\$ 412,116	\$ 412,116	M	\$ 412,116						
M42	PINTURA ANTICORROSIVO	GL	0.2		\$ 40,000	\$ 8,000	M	\$ 8,000						
M43	SOLDADURA ELECTRICA 7018	KG	0.6		\$ 12,000	\$ 7,200	M	\$ 7,200						

307

ANALISIS DE PRECIOS UNITARIOS

ITEM	SUMINISTRO E INSTALACIÓN REJA BANCARIA INC. ANTICORROSIVO	UNIDAD	M2	TOTAL COSTO DIRECTO REDONDEADO AL PESO	\$ 91,876
10.02		FECHA	2 0 2 3		

TODAS LAS OPERACIONES ESTAN REDONDEADAS AL PESO								\$ 61,835	\$ 4,768	\$ 0	\$ 25,475
COD	DESCRIPCION	UN	CANT	REND	VALOR / UNITARIO	VALOR / PARCIAL	V	MAT	EQ	TRANS	MANO DE OBRA
HM	HERRAMIENTA MENOR		5.00%		\$ 25,475	\$ 1,274	E		\$ 1,274		
D	DESPERDICIO		5.00%		\$ 58,700	\$ 2,935	D	\$ 2,935			
CO	CUADRILLA ORN	Día	1	28.64	\$ 729,608	\$ 25,475	MO				\$ 25,475
E7	EQUIPO DE SOLDADURA	Día	1	28.64	\$ 100,000	\$ 3,492	E		\$ 3,492		
M41	HIERRO CUADRADO 9 MM	UND	1.74		\$ 25,000	\$ 43,500	M	\$ 43,500			
M42	PINTURA ANTICORROSIVO	GL	0.2		\$ 40,000	\$ 8,000	M	\$ 8,000			
M43	SOLDADURA ELECTRICA 7018	KG	0.6		\$ 12,000	\$ 7,200	M	\$ 7,200			

ITEM	DIVISIÓN PARA BATERIA SANITARIA EN ACERO INOXIDABLE CALIBRE 20 REF. 304 SATINADO	UNIDAD	M2	TOTAL COSTO DIRECTO REDONDEADO AL PESO	\$ 587,723
10.03		FECHA	2 0 2 3		

TODAS LAS OPERACIONES ESTAN REDONDEADAS AL PESO								\$ 548,358	\$ 6,203	\$ 0	\$ 33,164
COD	DESCRIPCION	UN	CANT	REND	VALOR / UNITARIO	VALOR / PARCIAL	V	MAT	EQ	TRANS	MANO DE OBRA
HM	HERRAMIENTA MENOR		5.00%		\$ 33,164	\$ 1,658	E		\$ 1,658		
D	DESPERDICIO		5.00%		\$ 522,244	\$ 26,112	D	\$ 26,112			
CO	CUADRILLA ORN	Día	1	22	\$ 729,608	\$ 33,164	MO				\$ 33,164
E7	EQUIPO DE SOLDADURA	Día	1	22	\$ 100,000	\$ 4,545	E		\$ 4,545		
M44	DIVISIÓN PARA BATERIA SANITARIA EN ACERO INOXIDABLE CALIBRE 20 REF. 304 SATINADO	M2	1		\$ 522,244	\$ 522,244	M	\$ 522,244			

ITEM	SUMINISTRO E INSTALACIÓN MARCO EN LAMINA A=100 CM REFORZADO CAL 18 INC. ANTICORROSIVO	UNIDAD	UND	TOTAL COSTO DIRECTO REDONDEADO AL PESO	\$ 159,990
10.04		FECHA	2 0 2 3		

TODAS LAS OPERACIONES ESTAN REDONDEADAS AL PESO								\$ 99,551	\$ 9,524	\$ 0	\$ 50,915
COD	DESCRIPCION	UN	CANT	REND	VALOR / UNITARIO	VALOR / PARCIAL	V	MAT	EQ	TRANS	MANO DE OBRA
HM	HERRAMIENTA MENOR		5.00%		\$ 50,915	\$ 2,546	E		\$ 2,546		
D	DESPERDICIO		5.00%		\$ 94,810	\$ 4,741	D	\$ 4,741			
CO	CUADRILLA ORN	Día	1	14.33	\$ 729,608	\$ 50,915	MO				\$ 50,915
E7	EQUIPO DE SOLDADURA	Día	1	14.33	\$ 100,000	\$ 6,978	E		\$ 6,978		
M45	BISAGRA ALUMINIO EXT 3"	UND	3		\$ 3,000	\$ 9,000	M	\$ 9,000			
M46	LAMINA COLL. ROLED CAL 18 DE 2x1	UND	0.45		\$ 185,000	\$ 83,250	M	\$ 83,250			
M42	PINTURA ANTICORROSIVO	GL	0.04		\$ 40,000	\$ 1,600	M	\$ 1,600			
M43	SOLDADURA ELECTRICA 7018	KG	0.08		\$ 12,000	\$ 960	M	\$ 960			

ITEM	PUERTA PARA BATERIA SANITARIA EN ACERO INOXIDABLE CALIBRE 20 REF. 304 SATINADO - INC. SISTEMA DE CIERRE,	UNIDAD	UND	TOTAL COSTO DIRECTO REDONDEADO AL PESO	\$ 530,000
10.05		FECHA	2 0 2 3		

TODAS LAS OPERACIONES ESTAN REDONDEADAS AL PESO								\$ 472,260	\$ 9,099	\$ 0	\$ 48,641
COD	DESCRIPCION	UN	CANT	REND	VALOR / UNITARIO	VALOR / PARCIAL	V	MAT	EQ	TRANS	MANO DE OBRA
HM	HERRAMIENTA MENOR		5.00%		\$ 48,641	\$ 2,432	E		\$ 2,432		
D	DESPERDICIO		0.00%		\$ 472,260	\$ 0	D	\$ 0			
CO	CUADRILLA ORN	Día	1	15	\$ 729,608	\$ 48,641	MO				\$ 48,641
E7	EQUIPO DE SOLDADURA	Día	1	15	\$ 100,000	\$ 6,867	E		\$ 6,867		
M47	PUERTA PARA BATERIA SANITARIA EN ACERO INOXIDABLE CALIBRE 20 REF. 304 SATINADO - INC. SISTEMA DE CIERRE,	UND	1		\$ 471,060	\$ 471,060	M	\$ 471,060			
M43	SOLDADURA ELECTRICA 7018	KG	0.1		\$ 12,000	\$ 1,200	M	\$ 1,200			

ANALISIS DE PRECIOS UNITARIOS

ITEM	SUMINISTRO E INSTALACIÓN PUERTA EN LAMINA CAL 18 INC. ANTICORROSIVO	UNIDAD	M2	TOTAL COSTO DIRECTO REDONDEADO AL PESO	\$ 224,609
10.06		FECHA	2 0 2 3		

TODAS LAS OPERACIONES ESTAN REDONDEADAS AL PESO								\$ 130,877	\$ 14,785	\$ 0	\$ 78,877
COD	DESCRIPCION	UN	CANT	REND	VALOR / UNITARIO	VALOR / PARCIAL	V	MAT	EQ	TRANS	MANO DE OBRA
HM	HERRAMIENTA MENOR		5.00%		\$ 78,877	\$ 3,944	E		\$ 3,944		
D	DESPERDICIO		5.00%		\$ 124,740	\$ 6,237	D	\$ 6,237			
CO	CUADRILLA ORN	Día	1	9.25	\$ 729,608	\$ 78,877	MO				\$ 78,877
E7	EQUIPO DE SOLDADURA	Día	1	9.25	\$ 100,000	\$ 10,811	E		\$ 10,811		
M46	LAMINA COLL. ROLED CAL 18 DE 2'x1	UND	0.62		\$ 185,000	\$ 114,700	M	\$ 114,700			
M42	PINTURA ANTICORROSIVO	GL	0.05		\$ 40,000	\$ 2,000	M	\$ 2,000			
M43	SOLDADURA ELECTRICA 7018	KG	0.67		\$ 12,000	\$ 8,040	MA	\$ 8,040			

ITEM	SUMINISTRO E INSTALACIÓN PASAMANOS EN ACERO INOXIDABLE REF 304, INCLUYE TAPAS. TUBO REDONDO DE 2". SOPORTES EN VARILLA DE 1/2" EN ACERO INOXIDABLE. ACCESORIOS DECONEXIÓN Y ANCLAJE EN ACERO	UNIDAD	ML	TOTAL COSTO DIRECTO REDONDEADO AL PESO	\$ 479,300
10.07		FECHA	2 0 2 3		

TODAS LAS OPERACIONES ESTAN REDONDEADAS AL PESO								\$ 392,891	\$ 13,648	\$ 0	\$ 72,961
COD	DESCRIPCION	UN	CANT	REND	VALOR / UNITARIO	VALOR / PARCIAL	V	MAT	EQ	TRANS	MANO DE OBRA
HM	HERRAMIENTA MENOR		5.00%		\$ 72,961	\$ 3,648	E		\$ 3,648		
D	DESPERDICIO		5.00%		\$ 373,991	\$ 18,700	D	\$ 18,700			
CO	CUADRILLA ORN	Día	1	10	\$ 729,608	\$ 72,961	MO				\$ 72,961
E7	EQUIPO DE SOLDADURA	Día	1	10	\$ 100,000	\$ 10,000	E		\$ 10,000		
M48	PASAMANOS EN ACERO INOXIDABLE REF 304, INCLUYE TAPAS. TUBO REDONDO DE 2". SOPORTES EN VARILLA DE 1/2" EN ACERO INOXIDABLE. ACCESORIOS DECONEXIÓN Y ANCLAJE EN ACERO	ML	1		\$ 373,991	\$ 373,991	M	\$ 373,991			

ITEM	SUMINISTRO E INSTALACIÓN LAVAMANOS EÑO CON PEDESTAL INC. GRIFERÍA	UNIDAD	UND	TOTAL COSTO DIRECTO REDONDEADO AL PESO	\$ 293,653
11.01		FECHA	2 0 2 3		

TODAS LAS OPERACIONES ESTAN REDONDEADAS AL PESO								\$ 288,220	\$ 1,211	\$ 0	\$ 24,222
COD	DESCRIPCION	UN	CANT	REND	VALOR / UNITARIO	VALOR / PARCIAL	V	MAT	EQ	TRANS	MANO DE OBRA
HM	HERRAMIENTA MENOR		5.00%		\$ 24,222	\$ 1,211	E		\$ 1,211		
D	DESPERDICIO		0.00%		\$ 288,220	\$ 0	D	\$ 0			
CA	CUADRILLA AA	Día	1	12	\$ 290,669	\$ 24,222	MO				\$ 24,222
M49	LAVAMANOS EÑO CON PEDESTAL INC. GRIFERÍA	UND	1		\$ 267,860	\$ 267,860	M	\$ 267,860			
T13	CEMENTO BLANCO	KG	0.2		\$ 1,800	\$ 360	M	\$ 360			

ITEM	SUMINISTRO E INSTALACIÓN SANITARIO. AHORRADOR, INC. ACCESORIOS Y ACOPLÉS,	UNIDAD	UND	TOTAL COSTO DIRECTO REDONDEADO AL PESO	\$ 610,300
11.02		FECHA	2 0 2 3		

TODAS LAS OPERACIONES ESTAN REDONDEADAS AL PESO								\$ 584,867	\$ 1,211	\$ 0	\$ 24,222
COD	DESCRIPCION	UN	CANT	REND	VALOR / UNITARIO	VALOR / PARCIAL	V	MAT	EQ	TRANS	MANO DE OBRA
HM	HERRAMIENTA MENOR		5.00%		\$ 24,222	\$ 1,211	E		\$ 1,211		
D	DESPERDICIO		0.00%		\$ 584,867	\$ 0	D	\$ 0			
CA	CUADRILLA AA	Día	1	12	\$ 290,669	\$ 24,222	MO				\$ 24,222
M50	SANITARIO. AHORRADOR, INC. ACCESORIOS Y ACOPLÉS,	UND	1		\$ 584,507	\$ 584,507	M	\$ 584,507			
T13	CEMENTO BLANCO	KG	0.2		\$ 1,800	\$ 360	M	\$ 360			

ANALISIS DE PRECIOS UNITARIOS

ITEM	SUMINISTRO E INSTALACIÓN DE LLAVE MANGUERA	UNIDAD	UND	TOTAL COSTO DIRECTO REDONDEADO AL PESO	\$ 25,400
11.03		FECHA	2 0 2 3		

TODAS LAS OPERACIONES ESTAN REDONDEADAS AL PESO								\$ 23,268	\$ 102	\$ 0	\$ 2,030
COD	DESCRIPCION	UN	CANT	REND	VALOR / UNITARIO	VALOR / PARCIAL	V	MAT	EQ	TRANS	MANO DE OBRA
HM	HERRAMIENTA MENOR		5.00%		\$ 2,030	\$ 102	E		\$ 102		
D	DESPERDICIO		0.00%		\$ 23,268	\$ 0	D	\$ 0			
CB	CUADRILLA BB	Día	1	85	\$ 172,530	\$ 2,030	MO				\$ 2,030
M51	LLAVE MANGUERA	UND	1		\$ 23,268	\$ 23,268	M	\$ 23,268			

ITEM	SUMINISTRO EN INSTALACIÓN DE PROTECTOR DE PAPEL HIGIÉNICO	UNIDAD	UND	TOTAL COSTO DIRECTO REDONDEADO AL PESO	\$ 59,117
11.04		FECHA	2 0 2 3		

TODAS LAS OPERACIONES ESTAN REDONDEADAS AL PESO								\$ 51,871	\$ 345	\$ 0	\$ 6,901
COD	DESCRIPCION	UN	CANT	REND	VALOR / UNITARIO	VALOR / PARCIAL	V	MAT	EQ	TRANS	MANO DE OBRA
HM	HERRAMIENTA MENOR		5.00%		\$ 6,901	\$ 345	E		\$ 345		
D	DESPERDICIO		0.00%		\$ 51,871	\$ 0	D	\$ 0			
CB	CUADRILLA BB	Día	1	25	\$ 172,530	\$ 6,901	MO				\$ 6,901
M52	PROTECTOR DE PAPEL HIGIÉNICO	UND	1		\$ 51,871	\$ 51,871	M	\$ 51,871			

ITEM	SUMINISTRO E INSTALACIÓN BARRA DE SEGURIDAD EN ACERO INOXIDABLE 18" (PARA BAÑOS)	UNIDAD	UND	TOTAL COSTO DIRECTO REDONDEADO AL PESO	\$ 125,783
11.05		FECHA	2 0 2 3		

TODAS LAS OPERACIONES ESTAN REDONDEADAS AL PESO								\$ 96,914	\$ 4,549	\$ 0	\$ 24,320
COD	DESCRIPCION	UN	CANT	REND	VALOR / UNITARIO	VALOR / PARCIAL	V	MAT	EQ	TRANS	MANO DE OBRA
HM	HERRAMIENTA MENOR		5.00%		\$ 24,320	\$ 1,216	E		\$ 1,216		
D	DESPERDICIO		0.00%		\$ 96,914	\$ 0	D	\$ 0			
CO	CUADRILLA ORN	Día	1	30	\$ 729,608	\$ 24,320	MO				\$ 24,320
E7	EQUIPO DE SOLDADURA	Día	1	30	\$ 100,000	\$ 3,333	E		\$ 3,333		
M53	BARRA DE SEGURIDAD EN ACERO INOXIDABLE 18" (PARA BAÑOS)	UND	1		\$ 96,914	\$ 96,914	M	\$ 96,914			

ITEM	SUMINISTRO E INSTALACION REJILLAS VENTILACION 20*20 ALUMINIO	UNIDAD	UND	TOTAL COSTO DIRECTO REDONDEADO AL PESO	\$ 32,914
11.06		FECHA	2 0 2 3		

TODAS LAS OPERACIONES ESTAN REDONDEADAS AL PESO								\$ 25,668	\$ 345	\$ 0	\$ 6,901
COD	DESCRIPCION	UN	CANT	REND	VALOR / UNITARIO	VALOR / PARCIAL	V	MAT	EQ	TRANS	MANO DE OBRA
HM	HERRAMIENTA MENOR		5.00%		\$ 6,901	\$ 345	E		\$ 345		
D	DESPERDICIO		0.00%		\$ 25,668	\$ 0	D	\$ 0			
CB	CUADRILLA BB	Día	1	25	\$ 172,530	\$ 6,901	MO				\$ 6,901
M54	REJILLA VENTILACION 20*20 ALUMINIO	UND	1		\$ 25,308	\$ 25,308	M	\$ 25,308			
T13	CEMENTO BLANCO	KG	0.2		\$ 1,800	\$ 360	M	\$ 360			

ANALISIS DE PRECIOS UNITARIOS

ITEM	SUMINISTRO E INSTALACION CERRADURA DE EMBUTIR CON CERROJO	UNIDAD	UND	TOTAL COSTO DIRECTO REDONDEADO AL PESO	\$ 185,339
12.01		FECHA	2 0 2 3		

TODAS LAS OPERACIONES ESTAN REDONDEADAS AL PESO								\$ 162,695	\$ 1,078	\$ 0	\$ 21,568
COD	DESCRIPCION	UN	CANT	REND	VALOR / UNITARIO	VALOR / PARCIAL	V	MAT	EQ	TRANS	MANO DE OBRA
HM	HERRAMIENTA MENOR		5.00%		\$ 21,568	\$ 1,078	E		\$ 1,078		
D	DESPERDICIO		0.00%		\$ 162,695	\$ 0	D	\$ 0			
CB	CUADRILLA BB	Dia	1	8	\$ 172,530	\$ 21,566	MO				\$ 21,566
M55	CERRADURA DE EMBUTIR CON CERROJO	UND	1		\$ 162,695	\$ 162,695	M	\$ 162,695			

ITEM	CERRADURA ENTRADA DOBLE CILINDRO	UNIDAD	UND	TOTAL COSTO DIRECTO REDONDEADO AL PESO	\$ 109,514
12.02		FECHA	2 0 2 3		

TODAS LAS OPERACIONES ESTAN REDONDEADAS AL PESO								\$ 101,968	\$ 359	\$ 0	\$ 7,189
COD	DESCRIPCION	UN	CANT	REND	VALOR / UNITARIO	VALOR / PARCIAL	V	MAT	EQ	TRANS	MANO DE OBRA
HM	HERRAMIENTA MENOR		5.00%		\$ 7,189	\$ 359	E		\$ 359		
D	DESPERDICIO		0.00%		\$ 101,968	\$ 0	D	\$ 0			
CB	CUADRILLA BB	Dia	1	24	\$ 172,530	\$ 7,189	MO				\$ 7,189
M56	CERRADURA ENTRADA DOBLE CILINDRO	UND	1		\$ 101,968	\$ 101,968	M	\$ 101,968			

ITEM	SUMINISTRO E INSTALACION DE ESPEJO CON BISEL 0,60 M X 0,80 M,	UNIDAD	UND	TOTAL COSTO DIRECTO REDONDEADO AL PESO	\$ 71,593
12.03		FECHA	2 0 2 3		

TODAS LAS OPERACIONES ESTAN REDONDEADAS AL PESO								\$ 58,876	\$ 606	\$ 0	\$ 12,111
COD	DESCRIPCION	UN	CANT	REND	VALOR / UNITARIO	VALOR / PARCIAL	V	MAT	EQ	TRANS	MANO DE OBRA
HM	HERRAMIENTA MENOR		5.00%		\$ 12,111	\$ 606	E		\$ 606		
D	DESPERDICIO		0.00%		\$ 58,876	\$ 0	D	\$ 0			
CA	CUADRILLA AA	Dia	1	24	\$ 290,669	\$ 12,111	MO				\$ 12,111
M57	ESPEJO CON BISEL 0,60 M X 0,80 M,	UND	1		\$ 58,876	\$ 58,876	M	\$ 58,876			

ITEM	SUMINISTRO E INSTALACION DE RED SUMINISTRO TUBERIA PVC-P 1/2" RDE 9	UNIDAD	ML	TOTAL COSTO DIRECTO REDONDEADO AL PESO	\$ 10,181
13.01		FECHA	2 0 2 3		

TODAS LAS OPERACIONES ESTAN REDONDEADAS AL PESO								\$ 7,943	\$ 107	\$ 0	\$ 2,131
COD	DESCRIPCION	UN	CANT	REND	VALOR / UNITARIO	VALOR / PARCIAL	V	MAT	EQ	TRANS	MANO DE OBRA
HM	HERRAMIENTA MENOR		5.00%		\$ 2,131	\$ 107	E		\$ 107		
D	DESPERDICIO		5.00%		\$ 7,565	\$ 378	D	\$ 378			
CA	CUADRILLA AA	Dia	1	136.42	\$ 290,669	\$ 2,131	MO				\$ 2,131
M58	TUBERIA PVC-P 1/2" RDE 9	ML	1		\$ 4,000	\$ 4,000	M	\$ 4,000			
M59	TEE PVC-P 1/2"	UND	1		\$ 800	\$ 800	M	\$ 800			
M60	UNION PVC-P 1/2"	UND	1		\$ 1,300	\$ 1,300	M	\$ 1,300			
M61	CODO PVC-P 1/2"	UND	1		\$ 400	\$ 400	M	\$ 400			
T7	LIMPIADOR PVC 1/4	UND	0.01		\$ 31,500	\$ 315	M	\$ 315			
T8	SOLDADURA LIQUIDA PVC 1/4	UND	0.01		\$ 75,000	\$ 750	M	\$ 750			

ANALISIS DE PRECIOS UNITARIOS

ITEM	SUMINISTRO E INSTALACION DE RED SUMINISTRO PVC-P 3/4" RDE 11	UNIDAD	ML	FECHA	2023	TOTAL COSTO DIRECTO REDONDEADO AL PESO	\$ 12,611				
TODAS LAS OPERACIONES ESTAN REDONDEADAS AL PESO						\$ 8,088	\$ 167	\$ 0	\$ 3,346		
COD	DESCRIPCION	UN	CANT	REND	VALOR / UNITARIO	VALOR / PARCIAL	V	MAT	EQ	TRANS	MANO DE OBRA
HM	HERRAMIENTA MENOR		5.00%		\$ 3,346	\$ 167	E		\$ 167		
D	DESPERDICIO		5.00%		\$ 8,665	\$ 433	D	\$ 433			
CA	CUADRILLA AA	Día	1	88.87	\$ 290,669	\$ 3,346	MO				\$ 3,346
M62	TUBERIA PVC-P 3/4" RDE 11	ML	1		\$ 4,900	\$ 4,900	M	\$ 4,900			
M63	TEE PVC-P 3/4"	UND	1		\$ 1,100	\$ 1,100	M	\$ 1,100			
M64	UNION PVC-P 3/4"	UND	1		\$ 600	\$ 600	M	\$ 600			
M65	CODO PVC-P 3/4"	UND	1		\$ 1,000	\$ 1,000	M	\$ 1,000			
T7	LIMPIADOR PVC 1/4	UND	0.01		\$ 31,500	\$ 315	M	\$ 315			
T8	SOLDADURA LIQUIDA PVC 1/4	UND	0.01		\$ 75,000	\$ 750	M	\$ 750			

ITEM	SUMINISTRO E INSTALACIÓN TUBERÍA PVC PRESIÓN D=1" RDE 21. INCLUYE ACCESORIOS DE INSTALACIÓN,	UNIDAD	ML	FECHA	2023	TOTAL COSTO DIRECTO REDONDEADO AL PESO	\$ 10,211				
TODAS LAS OPERACIONES ESTAN REDONDEADAS AL PESO						\$ 7,437	\$ 132	\$ 0	\$ 2,642		
COD	DESCRIPCION	UN	CANT	REND	VALOR / UNITARIO	VALOR / PARCIAL	V	MAT	EQ	TRANS	MANO DE OBRA
HM	HERRAMIENTA MENOR		5.00%		\$ 2,642	\$ 132	E		\$ 132		
D	DESPERDICIO		5.00%		\$ 7,083	\$ 354	D	\$ 354			
CA	CUADRILLA AA	Día	1	110	\$ 290,669	\$ 2,642	MO				\$ 2,642
M66	TUBERIA PVC-P 1" RDE 21	ML	1		\$ 6,083	\$ 6,083	M	\$ 6,083			
M67	ACCESORIOS DE INSTALACION TUBERIA PVC-P 1"	UND	1		\$ 1,000	\$ 1,000	M	\$ 1,000			

ITEM	SUMINISTRO E INSTALACIÓN REGISTRO DE BOLA D=1/2", INCLUYE TAPA REGISTRO	UNIDAD	UND	FECHA	2023	TOTAL COSTO DIRECTO REDONDEADO AL PESO	\$ 71,708				
TODAS LAS OPERACIONES ESTAN REDONDEADAS AL PESO						\$ 62,171	\$ 454	\$ 0	\$ 9,083		
COD	DESCRIPCION	UN	CANT	REND	VALOR / UNITARIO	VALOR / PARCIAL	V	MAT	EQ	TRANS	MANO DE OBRA
HM	HERRAMIENTA MENOR		5.00%		\$ 9,083	\$ 454	E		\$ 454		
D	DESPERDICIO		0.00%		\$ 62,171	\$ 0	D	\$ 0			
CA	CUADRILLA AA	Día	1	32	\$ 290,669	\$ 9,083	MO				\$ 9,083
M68	REGISTRO DE BOLA D=1/2", INCLUYE TAPA REGISTRO	UND	1		\$ 62,171	\$ 62,171	M	\$ 62,171			

ITEM	SUMINISTRO E INSTALACIÓN REGISTRO DE BOLA D=3/4", INCLUYE TAPA REGISTRO	UNIDAD	UND	FECHA	2023	TOTAL COSTO DIRECTO REDONDEADO AL PESO	\$ 80,244				
TODAS LAS OPERACIONES ESTAN REDONDEADAS AL PESO						\$ 70,707	\$ 454	\$ 0	\$ 9,083		
COD	DESCRIPCION	UN	CANT	REND	VALOR / UNITARIO	VALOR / PARCIAL	V	MAT	EQ	TRANS	MANO DE OBRA
HM	HERRAMIENTA MENOR		5.00%		\$ 9,083	\$ 454	E		\$ 454		
D	DESPERDICIO		0.00%		\$ 70,707	\$ 0	D	\$ 0			
CA	CUADRILLA AA	Día	1	32	\$ 290,669	\$ 9,083	MO				\$ 9,083
M69	REGISTRO DE BOLA D=3/4", INCLUYE TAPA REGISTRO	UND	1		\$ 70,707	\$ 70,707	M	\$ 70,707			

ANALISIS DE PRECIOS UNITARIOS

ITEM	PUNTO HIDRAULICO 1/2"	UNIDAD	UND	TOTAL COSTO DIRECTO	\$ 83,412
13.08		FECHA	2 0 2 3	REDONDEADO AL PESO	

TODAS LAS OPERACIONES ESTAN REDONDEADAS AL PESO								\$ 20,223	\$ 3,009	\$ 0	\$ 80,180
COD	DESCRIPCION	UN	CANT	REND	VALOR / UNITARIO	VALOR / PARCIAL	V	MAT	EQ	TRANS	MANO DE OBRA
HM	HERRAMIENTA MENOR		5.00%		\$ 60,180	\$ 3,009	E		\$ 3,009		
D	DESPERDICIO		5.00%		\$ 19,260	\$ 963	D	\$ 963			\$ 60,180
CA	CUADRILLA AA	Dia	1	4.83	\$ 290,669	\$ 60,180	MO				
M70	TUBERIA PVC-P 1/2" RDE 13.5	ML	4		\$ 2,700	\$ 10,800	MA	\$ 10,800			
M71	CINTA TEFLON 10M 1/2"	RL	3		\$ 1,000	\$ 3,000	MA	\$ 3,000			
M61	CODO PVC-P 1/2"	UND	3		\$ 400	\$ 1,200	MA	\$ 1,200			
T7	LIMPIADOR PVC 1/4	UND	0.04		\$ 31,500	\$ 1,260	MA	\$ 1,260			
T8	SOLDADURA LIQUIDA PVC 1/4	UND	0.04		\$ 75,000	\$ 3,000	MA	\$ 3,000			

ITEM	PUNTO HIDRAULICO 3/4"	UNIDAD	UND	TOTAL COSTO DIRECTO	\$ 100,876
13.07		FECHA	2 0 2 3	REDONDEADO AL PESO	

TODAS LAS OPERACIONES ESTAN REDONDEADAS AL PESO								\$ 31,353	\$ 3,311	\$ 0	\$ 66,212
COD	DESCRIPCION	UN	CANT	REND	VALOR / UNITARIO	VALOR / PARCIAL	V	MAT	EQ	TRANS	MANO DE OBRA
HM	HERRAMIENTA MENOR		5.00%		\$ 66,212	\$ 3,311	E		\$ 3,311		
D	DESPERDICIO		5.00%		\$ 29,860	\$ 1,493	D	\$ 1,493			\$ 66,212
CA	CUADRILLA AA	Dia	1	4.39	\$ 290,669	\$ 66,212	MO				
M62	TUBERIA PVC-P 3/4" RDE 11	ML	4		\$ 4,900	\$ 19,600	MA	\$ 19,600			
M71	CINTA TEFLON 10M 1/2"	RL	3		\$ 1,000	\$ 3,000	MA	\$ 3,000			
M65	CODO PVC-P 3/4"	UND	3		\$ 1,000	\$ 3,000	MA	\$ 3,000			
T7	LIMPIADOR PVC 1/4	UND	0.04		\$ 31,500	\$ 1,260	MA	\$ 1,260			
T8	SOLDADURA LIQUIDA PVC 1/4	UND	0.04		\$ 75,000	\$ 3,000	MA	\$ 3,000			

ITEM	CAJAS DE INSPECCION DE 60x80x80 cm LADRILLO	UNIDAD	UND	TOTAL COSTO DIRECTO	\$ 358,824
14.01		FECHA	2 0 2 3	REDONDEADO AL PESO	

TODAS LAS OPERACIONES ESTAN REDONDEADAS AL PESO								\$ 275,775	\$ 3,955	\$ 0	\$ 79,094
COD	DESCRIPCION	UN	CANT	REND	VALOR / UNITARIO	VALOR / PARCIAL	V	MAT	EQ	TRANS	MANO DE OBRA
HM	HERRAMIENTA MENOR		5.00%		\$ 79,094	\$ 3,955	E		\$ 3,955		
D	DESPERDICIO		5.00%		\$ 262,643	\$ 13,132	D	\$ 13,132			\$ 79,094
CA	CUADRILLA AA	Dia	1	3.675	\$ 290,669	\$ 79,094	MO				
B7	MORTERO 1 : 3	M3	0.05		\$ 643,550	\$ 32,178	MA	\$ 32,178			
T10	ACERO 60000 PSI	KG	0.9		\$ 5,000	\$ 4,500	MA	\$ 4,500			
T9	RECEBO COMUN	M3	0.11		\$ 28,500	\$ 3,135	MA	\$ 3,135			
T12	LADRILLO TOLETE COMUN	UND	93		\$ 550	\$ 51,150	MA	\$ 51,150			
M72	MARCO Y TAPA 60 X 60	UND	1		\$ 160,000	\$ 160,000	MA	\$ 160,000			
B1	CONCRETO SIMPLE 2000 PSI	M3	0.04		\$ 292,000	\$ 11,680	MA	\$ 11,680			

ITEM	CAJAS DE INSPECCION DE 60x80x80 cm LADRILLO	UNIDAD	UND	TOTAL COSTO DIRECTO	\$ 531,992
14.02		FECHA	2 0 2 3	REDONDEADO AL PESO	

TODAS LAS OPERACIONES ESTAN REDONDEADAS AL PESO								\$ 448,943	\$ 3,955	\$ 0	\$ 79,094
COD	DESCRIPCION	UN	CANT	REND	VALOR / UNITARIO	VALOR / PARCIAL	V	MAT	EQ	TRANS	MANO DE OBRA
HM	HERRAMIENTA MENOR		5.00%		\$ 79,094	\$ 3,955	E		\$ 3,955		
D	DESPERDICIO		5.00%		\$ 427,565	\$ 21,378	D	\$ 21,378			\$ 79,094
CA	CUADRILLA AA	Dia	1	3.675	\$ 290,669	\$ 79,094	MO				
B7	MORTERO 1 : 3	M3	0.1		\$ 643,550	\$ 64,355	MA	\$ 64,355			
T10	ACERO 60000 PSI	KG	4.57		\$ 5,000	\$ 22,850	MA	\$ 22,850			
T9	RECEBO COMUN	M3	0.16		\$ 28,500	\$ 4,560	MA	\$ 4,560			
T12	LADRILLO TOLETE COMUN	UND	189		\$ 550	\$ 103,950	MA	\$ 103,950			
M73	MARCO Y TAPA 80 X 80	UND	1		\$ 217,250	\$ 217,250	MA	\$ 217,250			
B1	CONCRETO SIMPLE 2000 PSI	M3	0.05		\$ 292,000	\$ 14,600	MA	\$ 14,600			

ANALISIS DE PRECIOS UNITARIOS

ITEM	SUMINISTRO E INSTALACION TUBERIA PVC SANITARIA D= 2"	UNIDAD	ML	TOTAL COSTO DIRECTO REDONDEADO AL PESO	\$ 18,029
14.03		FECHA	2 0 2 3		

TODAS LAS OPERACIONES ESTAN REDONDEADAS AL PESO								\$ 13,193	\$ 230	\$ 0	\$ 4,806
COD	DESCRIPCION	UN	CANT	REND	VALOR / UNITARIO	VALOR / PARCIAL	V	MAT	EQ	TRANS	MANO DE OBRA
HM	HERRAMIENTA MENOR		5.00%		\$ 4,606	\$ 230	E		\$ 230		
D	DESPERDICIO		5.00%		\$ 12,565	\$ 628	D	\$ 628			
CA	CUADRILLA AA	Día	1	63.11	\$ 290,669	\$ 4,606	MO				\$ 4,606
M74	TUBERIA PVC-S 2"	ML	1		\$ 11,500	\$ 11,500	M	\$ 11,500			
T8	SOLDADURA LIQUIDA PVC 1/4	UND	0.01		\$ 75,000	\$ 750	M	\$ 750			
T7	LIMPIADOR PVC 1/4	UND	0.01		\$ 31,500	\$ 315	M	\$ 315			

ITEM	SUMINISTRO E INSTALACION TUBERIA PVC SANITARIA D= 3"	UNIDAD	ML	TOTAL COSTO DIRECTO REDONDEADO AL PESO	\$ 22,980
14.04		FECHA	2 0 2 3		

TODAS LAS OPERACIONES ESTAN REDONDEADAS AL PESO								\$ 17,431	\$ 284	\$ 0	\$ 5,285
COD	DESCRIPCION	UN	CANT	REND	VALOR / UNITARIO	VALOR / PARCIAL	V	MAT	EQ	TRANS	MANO DE OBRA
HM	HERRAMIENTA MENOR		5.00%		\$ 5,285	\$ 264	E		\$ 264		
D	DESPERDICIO		5.00%		\$ 16,801	\$ 830	D	\$ 830			
CA	CUADRILLA AA	Día	1	55	\$ 290,669	\$ 5,285	MO				\$ 5,285
M75	TUBERIA PVC-S 3"	ML	1		\$ 15,536	\$ 15,536	M	\$ 15,536			
T8	SOLDADURA LIQUIDA PVC 1/4	UND	0.01		\$ 75,000	\$ 750	M	\$ 750			
T7	LIMPIADOR PVC 1/4	UND	0.01		\$ 31,500	\$ 315	M	\$ 315			

ITEM	SUMINISTRO E INSTALACION TUBERIA SANITARIA DE DESAGUE PVC D=4"	UNIDAD	ML	TOTAL COSTO DIRECTO REDONDEADO AL PESO	\$ 40,414
14.05		FECHA	2 0 2 3		

TODAS LAS OPERACIONES ESTAN REDONDEADAS AL PESO								\$ 30,241	\$ 484	\$ 0	\$ 9,689
COD	DESCRIPCION	UN	CANT	REND	VALOR / UNITARIO	VALOR / PARCIAL	V	MAT	EQ	TRANS	MANO DE OBRA
HM	HERRAMIENTA MENOR		5.00%		\$ 9,689	\$ 484	E		\$ 484		
D	DESPERDICIO		5.00%		\$ 28,801	\$ 1,440	D	\$ 1,440			
CA	CUADRILLA AA	Día	1	30	\$ 290,669	\$ 9,689	MO				\$ 9,689
M76	TUBERIA PVC-S 4"	ML	1		\$ 26,671	\$ 26,671	M	\$ 26,671			
T8	SOLDADURA LIQUIDA PVC 1/4	UND	0.02		\$ 75,000	\$ 1,500	M	\$ 1,500			
T7	LIMPIADOR PVC 1/4	UND	0.02		\$ 31,500	\$ 630	M	\$ 630			

ITEM	SUMINISTRO E INSTALACION TUBERIA PVC VENTILACION D= 2"	UNIDAD	ML	TOTAL COSTO DIRECTO REDONDEADO AL PESO	\$ 15,301
14.06		FECHA	2 0 2 3		

TODAS LAS OPERACIONES ESTAN REDONDEADAS AL PESO								\$ 10,465	\$ 230	\$ 0	\$ 4,606
COD	DESCRIPCION	UN	CANT	REND	VALOR / UNITARIO	VALOR / PARCIAL	V	MAT	EQ	TRANS	MANO DE OBRA
HM	HERRAMIENTA MENOR		5.00%		\$ 4,606	\$ 230	E		\$ 230		
D	DESPERDICIO		5.00%		\$ 9,967	\$ 498	D	\$ 498			
CA	CUADRILLA AA	Día	1	63.11	\$ 290,669	\$ 4,606	MO				\$ 4,606
M77	TUBERIA PVC-REV 2"	ML	1		\$ 8,902	\$ 8,902	M	\$ 8,902			
T7	LIMPIADOR PVC 1/4	UND	0.01		\$ 31,500	\$ 315	M	\$ 315			
T8	SOLDADURA LIQUIDA PVC 1/4	UND	0.01		\$ 75,000	\$ 750	M	\$ 750			

ANALISIS DE PRECIOS UNITARIOS

ITEM	SUMINISTRO E INSTALACION DE CODO 45° PVC SANITARIO	UNIDAD	UND	TOTAL COSTO DIRECTO REDONDEADO AL PESO	\$ 6,171
14.07	2" CXC	FECHA	2023		

TODAS LAS OPERACIONES ESTAN REDONDEADAS AL PESO											\$ 4,998	\$ 23	\$ 0	\$ 1,150
COD	DESCRIPCION	UN	CANT	REND	VALOR / UNITARIO	VALOR / PARCIAL	V	MAT	EQ	TRANS	MANO DE OBRA			
HM	HERRAMIENTA MENOR		2.00%		\$ 1,150	\$ 23	E							
D	DESPERDICIO		0.00%		\$ 4,998	\$ 0	D	\$ 0		\$ 23				
CB	CUADRILLA BB	Día	1	150	\$ 172,530	\$ 1,150	MO				\$ 1,150			
M78	CODO 45° PVC SANITARIO 2" CXC	UND	1		\$ 4,998	\$ 4,998	M	\$ 4,998						

ITEM	SUMINISTRO E INSTALACION DE CODO 45° PVC SANITARIO	UNIDAD	UND	TOTAL COSTO DIRECTO REDONDEADO AL PESO	\$ 11,902
14.08	3" CXC	FECHA	2023		

TODAS LAS OPERACIONES ESTAN REDONDEADAS AL PESO											\$ 10,729	\$ 23	\$ 0	\$ 1,150
COD	DESCRIPCION	UN	CANT	REND	VALOR / UNITARIO	VALOR / PARCIAL	V	MAT	EQ	TRANS	MANO DE OBRA			
HM	HERRAMIENTA MENOR		2.00%		\$ 1,150	\$ 23	E							
D	DESPERDICIO		0.00%		\$ 10,729	\$ 0	D	\$ 0		\$ 23				
CB	CUADRILLA BB	Día	1	150	\$ 172,630	\$ 1,150	MO				\$ 1,150			
M79	CODO 45° PVC SANITARIO 3" CXC	UND	1		\$ 10,729	\$ 10,729	M	\$ 10,729						

ITEM	SUMINISTRO E INSTALACION DE CODO 45° PVC SANITARIO	UNIDAD	UND	TOTAL COSTO DIRECTO REDONDEADO AL PESO	\$ 19,621
14.09	4" CXC	FECHA	2023		

TODAS LAS OPERACIONES ESTAN REDONDEADAS AL PESO											\$ 18,448	\$ 23	\$ 0	\$ 1,150
COD	DESCRIPCION	UN	CANT	REND	VALOR / UNITARIO	VALOR / PARCIAL	V	MAT	EQ	TRANS	MANO DE OBRA			
HM	HERRAMIENTA MENOR		2.00%		\$ 1,150	\$ 23	E							
D	DESPERDICIO		0.00%		\$ 18,448	\$ 0	D	\$ 0		\$ 23				
CB	CUADRILLA BB	Día	1	150	\$ 172,530	\$ 1,150	MO				\$ 1,150			
M80	CODO 45° PVC SANITARIO 4" CXC	UND	1		\$ 18,448	\$ 18,448	M	\$ 18,448						

ITEM	SUMINISTRO E INSTALACION CODO PVC SANITARIO D=2"	UNIDAD	UND	TOTAL COSTO DIRECTO REDONDEADO AL PESO	\$ 4,866
14.1		FECHA	2023		

TODAS LAS OPERACIONES ESTAN REDONDEADAS AL PESO											\$ 3,693	\$ 23	\$ 0	\$ 1,150
COD	DESCRIPCION	UN	CANT	REND	VALOR / UNITARIO	VALOR / PARCIAL	V	MAT	EQ	TRANS	MANO DE OBRA			
HM	HERRAMIENTA MENOR		2.00%		\$ 1,150	\$ 23	E							
D	DESPERDICIO		0.00%		\$ 3,693	\$ 0	D	\$ 0		\$ 23				
CB	CUADRILLA BB	Día	1	150	\$ 172,530	\$ 1,150	MO				\$ 1,150			
M81	CODO PVC SANITARIO D=2"	UND	1		\$ 3,693	\$ 3,693	M	\$ 3,693						

ANALISIS DE PRECIOS UNITARIOS

ITEM	SUMINISTRO E INSTALACION CODO PVC SANITARIO D=3"	UNIDAD	UND	TOTAL COSTO DIRECTO REDONDEADO AL PESO	\$ 8,890
14.11		FECHA	2023		

TODAS LAS OPERACIONES ESTAN REDONDEADAS AL PESO								\$ 7,717	\$ 23	\$ 0	\$ 1,150
COD	DESCRIPCION	UN	CANT	REND	VALOR / UNITARIO	VALOR / PARCIAL	V	MAT	EQ	TRANS	MANO DE OBRA
HM	HERRAMIENTA MENOR		2.00%		\$ 1,150	\$ 23	E				
D	DESPERDICIO		0.00%		\$ 7,717	\$ 0	D	\$ 0	\$ 23		
CB	CUADRILLA BB	Dia	1	150	\$ 172,530	\$ 1,150	MO				\$ 1,150
M82	CODO PVC SANITARIO D=3"	UND	1		\$ 7,717	\$ 7,717	MA	\$ 7,717			

ITEM	SUMINISTRO E INSTALACION YEE PVC SANITARIA D=2"	UNIDAD	UND	TOTAL COSTO DIRECTO REDONDEADO AL PESO	\$ 8,823
14.12		FECHA	2023		

TODAS LAS OPERACIONES ESTAN REDONDEADAS AL PESO								\$ 7,650	\$ 23	\$ 0	\$ 1,150
COD	DESCRIPCION	UN	CANT	REND	VALOR / UNITARIO	VALOR / PARCIAL	V	MAT	EQ	TRANS	MANO DE OBRA
HM	HERRAMIENTA MENOR		2.00%		\$ 1,150	\$ 23	E				
D	DESPERDICIO		0.00%		\$ 7,650	\$ 0	D	\$ 0	\$ 23		
CB	CUADRILLA BB	Dia	1	150	\$ 172,530	\$ 1,150	MO				\$ 1,150
M83	YEE PVC SANITARIA D=2"	UND	1		\$ 7,650	\$ 7,650	M	\$ 7,650			

ITEM	SUMINISTRO E INSTALACION YEE PVC SANITARIA D=3"	UNIDAD	UND	TOTAL COSTO DIRECTO REDONDEADO AL PESO	\$ 16,818
14.13		FECHA	2023		

TODAS LAS OPERACIONES ESTAN REDONDEADAS AL PESO								\$ 15,645	\$ 23	\$ 0	\$ 1,150
COD	DESCRIPCION	UN	CANT	REND	VALOR / UNITARIO	VALOR / PARCIAL	V	MAT	EQ	TRANS	MANO DE OBRA
HM	HERRAMIENTA MENOR		2.00%		\$ 1,150	\$ 23	E				
D	DESPERDICIO		0.00%		\$ 15,645	\$ 0	D	\$ 0	\$ 23		
CB	CUADRILLA BB	Dia	1	150	\$ 172,530	\$ 1,150	MO				\$ 1,150
M84	YEE PVC SANITARIA D=3"	UND	1		\$ 15,645	\$ 15,645	MA	\$ 15,645			

ITEM	SUMINISTRO E INSTALACION YEE PVC SANITARIA D=4"	UNIDAD	UND	TOTAL COSTO DIRECTO REDONDEADO AL PESO	\$ 27,920
14.14		FECHA	2023		

TODAS LAS OPERACIONES ESTAN REDONDEADAS AL PESO								\$ 26,747	\$ 23	\$ 0	\$ 1,150
COD	DESCRIPCION	UN	CANT	REND	VALOR / UNITARIO	VALOR / PARCIAL	V	MAT	EQ	TRANS	MANO DE OBRA
HM	HERRAMIENTA MENOR		2.00%		\$ 1,150	\$ 23	E				
D	DESPERDICIO		0.00%		\$ 26,747	\$ 0	D	\$ 0	\$ 23		
CB	CUADRILLA BB	Dia	1	150	\$ 172,530	\$ 1,150	MO				\$ 1,150
M85	YEE PVC SANITARIA D=4"	UND	1		\$ 26,747	\$ 26,747	MA	\$ 26,747			

37

ANALISIS DE PRECIOS UNITARIOS

ITEM	SUMINISTRO E INSTALACION DE TEE SENCILLA PVC SANITARIO 2"	UNIDAD	UND	TOTAL COSTO DIRECTO REDONDEADO AL PESO	\$ 9,209
14.15		FECHA	2 0 2 3		

TODAS LAS OPERACIONES ESTAN REDONDEADAS AL PESO											\$ 8,036	\$ 23	\$ 0	\$ 1,150
COD	DESCRIPCION	UN	CANT	REND	VALOR / UNITARIO	VALOR / PARCIAL	V	MAT	EQ	TRANS	MANO DE OBRA			
HM	HERRAMIENTA MENOR		2.00%		\$ 1,150	\$ 23	E							
D	DESPERDICIO		0.00%		\$ 8,036	\$ 0	D	\$ 0						
CB	CUADRILLA BB	Día	1	150	\$ 172,530	\$ 1,150	MO				\$ 1,150			
M86	TEE SENCILLA PVC SANITARIO 2"	UND	1		\$ 8,036	\$ 8,036	M	\$ 8,036						

ITEM	UNIÓN PVC SANITARIA D=2"	UNIDAD	UND	TOTAL COSTO DIRECTO REDONDEADO AL PESO	\$ 4,319
14.16		FECHA	2 0 2 3		

TODAS LAS OPERACIONES ESTAN REDONDEADAS AL PESO											\$ 3,146	\$ 23	\$ 0	\$ 1,150
COD	DESCRIPCION	UN	CANT	REND	VALOR / UNITARIO	VALOR / PARCIAL	V	MAT	EQ	TRANS	MANO DE OBRA			
HM	HERRAMIENTA MENOR		2.00%		\$ 1,150	\$ 23	E							
D	DESPERDICIO		0.00%		\$ 3,146	\$ 0	D	\$ 0						
CB	CUADRILLA BB	Día	1	150	\$ 172,530	\$ 1,150	MO				\$ 1,150			
M87	UNIÓN PVC SANITARIA D=2"	UND	1		\$ 3,146	\$ 3,146	M	\$ 3,146						

ITEM	UNIÓN PVC SANITARIA D=3"	UNIDAD	UND	TOTAL COSTO DIRECTO REDONDEADO AL PESO	\$ 5,778
14.17		FECHA	2 0 2 3		

TODAS LAS OPERACIONES ESTAN REDONDEADAS AL PESO											\$ 4,605	\$ 23	\$ 0	\$ 1,150
COD	DESCRIPCION	UN	CANT	REND	VALOR / UNITARIO	VALOR / PARCIAL	V	MAT	EQ	TRANS	MANO DE OBRA			
HM	HERRAMIENTA MENOR		2.00%		\$ 1,150	\$ 23	E							
D	DESPERDICIO		0.00%		\$ 4,605	\$ 0	D	\$ 0						
CB	CUADRILLA BB	Día	1	150	\$ 172,530	\$ 1,150	MO				\$ 1,150			
M88	UNIÓN PVC SANITARIA D=3"	UND	1		\$ 4,605	\$ 4,605	M	\$ 4,605						

ITEM	UNIÓN PVC SANITARIA D=4"	UNIDAD	UND	TOTAL COSTO DIRECTO REDONDEADO AL PESO	\$ 9,532
14.18		FECHA	2 0 2 3		

TODAS LAS OPERACIONES ESTAN REDONDEADAS AL PESO											\$ 8,359	\$ 23	\$ 0	\$ 1,150
COD	DESCRIPCION	UN	CANT	REND	VALOR / UNITARIO	VALOR / PARCIAL	V	MAT	EQ	TRANS	MANO DE OBRA			
HM	HERRAMIENTA MENOR		2.00%		\$ 1,150	\$ 23	E							
D	DESPERDICIO		0.00%		\$ 8,359	\$ 0	D	\$ 0						
CB	CUADRILLA BB	Día	1	150	\$ 172,530	\$ 1,150	MO				\$ 1,150			
M89	UNIÓN PVC SANITARIA D=4"	UND	1		\$ 8,359	\$ 8,359	M	\$ 8,359						

317

ANALISIS DE PRECIOS UNITARIOS

ITEM	SUMINISTRO E INSTALACIÓN REDUCCION PVC PRE DE 3" X 2"	UNIDAD	UND	TOTAL COSTO DIRECTO REDONDEADO AL PESO	\$ 126,771
14.19		FECHA	2023		

TODAS LAS OPERACIONES ESTAN REDONDEADAS AL PESO							\$ 115,039	\$ 230	\$ 0	\$ 11,502	
COD	DESCRIPCION	UN	CANT	REND	VALOR / UNITARIO	VALOR / PARCIAL	V	MAT	EQ	TRANS	MANO DE OBRA
HM	HERRAMIENTA MENOR		2.00%		\$ 11,502	\$ 230	E		\$ 230		
D	DESPERDICIO		0.00%		\$ 115,039	\$ 0	D	\$ 0			
CB	CUADRILLA BB	Día	1	15	\$ 172,530	\$ 11,502	MO				\$ 11,502
M90	REDUCCION PVC PRE DE 3" X 2"	UND	1		\$ 115,039	\$ 115,039	M	\$ 115,039			

ITEM	SUMINISTRO E INSTALACIÓN REDUCCION PVC PRE DE 4" X 2"	UNIDAD	UND	TOTAL COSTO DIRECTO REDONDEADO AL PESO	\$ 147,639
14.2		FECHA	2023		

TODAS LAS OPERACIONES ESTAN REDONDEADAS AL PESO							\$ 135,907	\$ 230	\$ 0	\$ 11,502	
COD	DESCRIPCION	UN	CANT	REND	VALOR / UNITARIO	VALOR / PARCIAL	V	MAT	EQ	TRANS	MANO DE OBRA
HM	HERRAMIENTA MENOR		2.00%		\$ 11,502	\$ 230	E		\$ 230		
D	DESPERDICIO		0.00%		\$ 135,907	\$ 0	D	\$ 0			
CB	CUADRILLA BB	Día	1	15	\$ 172,530	\$ 11,502	MO				\$ 11,502
M91	REDUCCION PVC PRE DE 4" X 2"	UND	1		\$ 135,907	\$ 135,907	M	\$ 135,907			

ITEM	SUMINISTRO E INSTALACIÓN REDUCCION PVC PRE DE 4" X 3"	UNIDAD	UND	TOTAL COSTO DIRECTO REDONDEADO AL PESO	\$ 153,882
14.21		FECHA	2023		

TODAS LAS OPERACIONES ESTAN REDONDEADAS AL PESO							\$ 142,150	\$ 230	\$ 0	\$ 11,502	
COD	DESCRIPCION	UN	CANT	REND	VALOR / UNITARIO	VALOR / PARCIAL	V	MAT	EQ	TRANS	MANO DE OBRA
HM	HERRAMIENTA MENOR		2.00%		\$ 11,502	\$ 230	E		\$ 230		
D	DESPERDICIO		0.00%		\$ 142,150	\$ 0	D	\$ 0			
CB	CUADRILLA BB	Día	1	15	\$ 172,530	\$ 11,502	MO				\$ 11,502
M92	REDUCCION PVC PRE DE 4" X 3"	UND	1		\$ 142,150	\$ 142,150	M	\$ 142,150			

ITEM	PUNTO DE DESAGUES D=2"	UNIDAD	UND	TOTAL COSTO DIRECTO REDONDEADO AL PESO	\$ 44,108
14.22		FECHA	2023		

TODAS LAS OPERACIONES ESTAN REDONDEADAS AL PESO							\$ 35,280	\$ 421	\$ 0	\$ 8,427	
COD	DESCRIPCION	UN	CANT	REND	VALOR / UNITARIO	VALOR / PARCIAL	V	MAT	EQ	TRANS	MANO DE OBRA
HM	HERRAMIENTA MENOR		5.00%		\$ 8,427	\$ 421	E		\$ 421		
D	DESPERDICIO		5.00%		\$ 33,581	\$ 1,679	D	\$ 1,679			
CA	CUADRILLA AA	Día	1	34.491	\$ 290,669	\$ 8,427	MO				\$ 8,427
M74	TUBERIA PVC-S 2"	ML	2		\$ 11,500	\$ 23,000	M	\$ 23,000			
M81	CODO PVC SANITARIO D=2"	UND	2		\$ 3,693	\$ 7,386	M	\$ 7,386			
T7	LIMPIADOR PVC 1/4	UND	0.03		\$ 31,500	\$ 945	M	\$ 945			
T8	SOLDADURA LIQUIDA PVC 1/4	UND	0.03		\$ 75,000	\$ 2,250	M	\$ 2,250			

311

ANALISIS DE PRECIOS UNITARIOS

ITEM	PUNTO DE DESAGUES PVC 3" Y 4"	UNIDAD	UND	TOTAL COSTO DIRECTO REDONDEADO AL PESO	\$ 88,033
14.23		FECHA	2 0 2 3		

TODAS LAS OPERACIONES ESTAN REDONDEADAS AL PESO								\$ 88,443	\$ 933	\$ 0	\$ 18,657
COD	DESCRIPCION	UN	CANT	REND	VALOR / UNITARIO	VALOR / PARCIAL	V	MAT	EQ	TRANS	MANO DE OBRA
HM	HERRAMIENTA MENOR		5.00%		\$ 18,657	\$ 933	E		\$ 933		
D	DESPERDICIO		5.00%		\$ 65,184	\$ 3,259	D	\$ 3,259			
CA	CUADRILLA AA	Día	1	15.58	\$ 290,669	\$ 18,657	MO				\$ 18,657
M75	TUBERIA PVC-S 3"	ML	1		\$ 15,536	\$ 15,536	M	\$ 15,536			
M76	TUBERIA PVC-S 4"	ML	1		\$ 26,671	\$ 26,671	M	\$ 26,671			
M62	CODO PVC SANITARIO D=3"	UND	1		\$ 7,717	\$ 7,717	M	\$ 7,717			
M63	CODO PVC SANITARIO D= 4"	UND	1		\$ 11,000	\$ 11,000	M	\$ 11,000			
T7	LIMPIADOR PVC 1/4	UND	0.04		\$ 31,500	\$ 1,260	M	\$ 1,260			
T8	SOLDADURA LIQUIDA PVC 1/4	UND	0.04		\$ 75,000	\$ 3,000	M	\$ 3,000			

ITEM	SUMINISTRO E INSTALACIÓN REJILLA 3X2" CROMO ANTICUCARACHA PARA SIFON	UNIDAD	UND	TOTAL COSTO DIRECTO REDONDEADO AL PESO	\$ 15,124
14.24		FECHA	2 0 2 3		

TODAS LAS OPERACIONES ESTAN REDONDEADAS AL PESO								\$ 12,104	\$ 144	\$ 0	\$ 2,876
COD	DESCRIPCION	UN	CANT	REND	VALOR / UNITARIO	VALOR / PARCIAL	V	MAT	EQ	TRANS	MANO DE OBRA
HM	HERRAMIENTA MENOR		5.00%		\$ 2,876	\$ 144	E		\$ 144		
D	DESPERDICIO		0.00%		\$ 12,104	\$ 0	D	\$ 0			
CB	CUADRILLA BB	Día	1	60	\$ 172,530	\$ 2,876	MO				\$ 2,876
M64	REJILLA 3X2" CROMO ANTICUCARACHA PARA SIFON	UND	1		\$ 11,744	\$ 11,744	M	\$ 11,744			
T13	CEMENTO BLANCO	KG	0.2		\$ 1,800	\$ 360	M	\$ 360			

ITEM	SUMINISTRO E INSTALACIÓN REJILLA 5X3" CROMO ANTICUCARACHA PARA SIFON	UNIDAD	UND	TOTAL COSTO DIRECTO REDONDEADO AL PESO	\$ 30,328
14.25		FECHA	2 0 2 3		

TODAS LAS OPERACIONES ESTAN REDONDEADAS AL PESO								\$ 27,308	\$ 144	\$ 0	\$ 2,876
COD	DESCRIPCION	UN	CANT	REND	VALOR / UNITARIO	VALOR / PARCIAL	V	MAT	EQ	TRANS	MANO DE OBRA
HM	HERRAMIENTA MENOR		5.00%		\$ 2,876	\$ 144	E		\$ 144		
D	DESPERDICIO		0.00%		\$ 27,308	\$ 0	D	\$ 0			
CB	CUADRILLA BB	Día	1	60	\$ 172,530	\$ 2,876	MO				\$ 2,876
M65	REJILLA 5X3" CROMO ANTICUCARACHA PARA SIFON	UND	1		\$ 26,948	\$ 26,948	M	\$ 26,948			
T13	CEMENTO BLANCO	KG	0.2		\$ 1,800	\$ 360	M	\$ 360			

ITEM	SUMINISTRO E INSTALACIÓN TUBERÍA DE ALCANTARILLADO PVC D= 6"	UNIDAD	ML	TOTAL COSTO DIRECTO REDONDEADO AL PESO	\$ 52,659
14.26		FECHA	2 0 2 3		

TODAS LAS OPERACIONES ESTAN REDONDEADAS AL PESO								\$ 38,987	\$ 651	\$ 0	\$ 13,021
COD	DESCRIPCION	UN	CANT	REND	VALOR / UNITARIO	VALOR / PARCIAL	V	MAT	EQ	TRANS	MANO DE OBRA
HM	HERRAMIENTA MENOR		5.00%		\$ 13,021	\$ 651	E		\$ 651		
D	DESPERDICIO		5.00%		\$ 37,130	\$ 1,857	D	\$ 1,857			
CA	CUADRILLA AA	Día	1	22.323	\$ 290,669	\$ 13,021	MO				\$ 13,021
M66	TUBERIA NOVAFORT 6"	ML	1		\$ 35,000	\$ 35,000	M	\$ 35,000			
T7	LIMPIADOR PVC 1/4	UND	0.02		\$ 31,500	\$ 630	M	\$ 630			
T8	SOLDADURA LIQUIDA PVC 1/4	UND	0.02		\$ 75,000	\$ 1,500	M	\$ 1,500			

319

ANALISIS DE PRECIOS UNITARIOS

ITEM	SUMINISTRO DE ACCESORIOS, INSTALACIÓN Y TRASLADO DE ACOMETIDA GENERAL EN RED TRENZADA 4X#2 EXISTENTE.	UNIDAD	GLOBAL	TOTAL COSTO DIRECTO REDONDEADO AL PESO	\$ 2,405,000
15.01		FECHA	2023		

TODAS LAS OPERACIONES ESTAN REDONDEADAS AL PESO								\$ 1,807,332	\$ 28,460	\$ 0	\$ 569,208
COD	DESCRIPCION	UN	CANT	REND	VALOR / UNITARIO	VALOR / PARCIAL	V	MAT	EQ	TRANS	MANO DE OBRA
HM	HERRAMIENTA MENOR		5.00%		\$ 569,208	\$ 28,460	E		\$ 28,460		
D	DESPERDICIO		0.00%		\$ 1,807,332	\$ 0	D	\$ 0			
CE	CUADRILLA EE	Día	1	1	\$ 569,208	\$ 569,208	MO				\$ 569,208
M97	MATERIALES PARA INSTALACIÓN Y TRASLADO DE ACOMETIDA GENERAL EN RED TRENZADA 4X#2 EXISTENTE. INC ACCESORIOS	GLB	1		\$ 1,807,332	\$ 1,807,332	M	\$ 1,807,332			

ITEM	SUMINISTRO DE ACCESORIOS, INSTALACIÓN Y TRASLADO DE TABLERO GENERAL DE ACOMETIDAS	UNIDAD	GLOBAL	TOTAL COSTO DIRECTO REDONDEADO AL PESO	\$ 1,104,327
15.02		FECHA	2023		

TODAS LAS OPERACIONES ESTAN REDONDEADAS AL PESO								\$ 850,000	\$ 12,111	\$ 0	\$ 242,216
COD	DESCRIPCION	UN	CANT	REND	VALOR / UNITARIO	VALOR / PARCIAL	V	MAT	EQ	TRANS	MANO DE OBRA
HM	HERRAMIENTA MENOR		6.00%		\$ 242,216	\$ 12,111	E		\$ 12,111		
D	DESPERDICIO		0.00%		\$ 850,000	\$ 0	D	\$ 0			
CE	CUADRILLA EE	Día	1	2.35	\$ 569,208	\$ 242,216	MO				\$ 242,216
M98	MATERIALES PARA INSTALACIÓN Y TRASLADO DE TABLERO GENERAL DE ACOMETIDAS. INC ACCESORIOS	GLB	1		\$ 850,000	\$ 850,000	M	\$ 850,000			

ITEM	SUMINISTRO E INSTALACIÓN DE CAJA DE TRANSICIÓN Y DERIVACIÓN DE PARCIALES DE 50X50X20	UNIDAD	UND	TOTAL COSTO DIRECTO REDONDEADO AL PESO	\$ 780,000
15.03		FECHA	2023		

TODAS LAS OPERACIONES ESTAN REDONDEADAS AL PESO								\$ 630,583	\$ 7,115	\$ 0	\$ 142,302
COD	DESCRIPCION	UN	CANT	REND	VALOR / UNITARIO	VALOR / PARCIAL	V	MAT	EQ	TRANS	MANO DE OBRA
HM	HERRAMIENTA MENOR		5.00%		\$ 142,302	\$ 7,115	E		\$ 7,115		
D	DESPERDICIO		0.00%		\$ 630,583	\$ 0	D	\$ 0			
CE	CUADRILLA EE	Día	1	4	\$ 569,208	\$ 142,302	MO				\$ 142,302
M99	CAJA DE TRANSICIÓN Y DERIVACIÓN DE PARCIALES DE 50X50X20	UND	1		\$ 630,583	\$ 630,583	M	\$ 630,583			

ITEM	DESPLIEGUE O ALARGUE DE PARCIALES ASIA EL TABLERO GENERAL DE ACOMETIDAS. INCLUYE BANDEJA PORTA CABLES SOBREPUESTA EN MURO CON TAPA, CABLE 7 HILOS # 8	UNIDAD	ML	TOTAL COSTO DIRECTO REDONDEADO AL PESO	\$ 650,865
15.04		FECHA	2023		

TODAS LAS OPERACIONES ESTAN REDONDEADAS AL PESO								\$ 501,448	\$ 7,115	\$ 0	\$ 142,302
COD	DESCRIPCION	UN	CANT	REND	VALOR / UNITARIO	VALOR / PARCIAL	V	MAT	EQ	TRANS	MANO DE OBRA
HM	HERRAMIENTA MENOR		5.00%		\$ 142,302	\$ 7,115	E		\$ 7,115		
D	DESPERDICIO		0.00%		\$ 501,448	\$ 0	D	\$ 0			
CE	CUADRILLA EE	Día	1	4	\$ 569,208	\$ 142,302	MO				\$ 142,302
M100	MATERIALES PARA DESPLIEGUE O ALARGUE DE PARCIALES ASIA EL TABLERO GENERAL DE ACOMETIDAS. INCLUYE BANDEJA PORTA CABLES SOBREPUESTA EN MURO CON TAPA, CABLE 7 HILOS # 8	ML	1		\$ 501,448	\$ 501,448	M	\$ 501,448			

ANALISIS DE PRECIOS UNITARIOS

ITEM	TRASLADO DE TABLERO DE TRASFERENCIA. INCLUYE TRASLADO DE ACOMETIDA EXISTENTE DEL GENERADOR	UNIDAD	GLOBAL	TOTAL COSTO DIRECTO REDONDEADO AL PESO	\$ 4,680,000
15.05		FECHA	2 0 2 3		

TODAS LAS OPERACIONES ESTAN REDONDEADAS AL PESO								\$ 4,082,332	\$ 28,480	\$ 0	\$ 569,208
COD	DESCRIPCION	UN	CANT	REND	VALOR / UNITARIO	VALOR / PARCIAL	V	MAT	EQ	TRANS	MANO DE OBRA
HM	HERRAMIENTA MENOR		5.00%		\$ 569,208	\$ 28,480	E		\$ 28,480		
D	DESPERDICIO		0.00%		\$ 4,082,332	\$ 0	D	\$ 0			
CE	CUADRILLA EE	Dia	1	1	\$ 569,208	\$ 569,208	MO				\$ 569,208
M101	MATERIALES PARA TRASLADO DE TABLERO DE TRASFERENCIA. INCLUYE TRASLADO DE ACOMETIDA EXISTENTE DEL GENERADOR	GLB	1		\$ 4,082,332	\$ 4,082,332	M	\$ 4,082,332			

ITEM	SUMINISTRO E INSTALACIÓN DE SISTEMA DE PUESTA A TIERRA EN CABLE DE COBRE #4. VARILLA 99%COBRE X 2,40MT X 5/8. SOLDADURA CADWELL 115°TRATAMIENTO CON HIDROSOLTA Y TIERRA NEGRA CON CAJA DE INSPECCIÓN	UNIDAD	GLOBAL	TOTAL COSTO DIRECTO REDONDEADO AL PESO	\$ 883,327
15.06		FECHA	2 0 2 3		

TODAS LAS OPERACIONES ESTAN REDONDEADAS AL PESO								\$ 629,000	\$ 12,111	\$ 0	\$ 242,216
COD	DESCRIPCION	UN	CANT	REND	VALOR / UNITARIO	VALOR / PARCIAL	V	MAT	EQ	TRANS	MANO DE OBRA
HM	HERRAMIENTA MENOR		5.00%		\$ 242,216	\$ 12,111	E		\$ 12,111		
D	DESPERDICIO		0.00%		\$ 629,000	\$ 0	D	\$ 0			
CE	CUADRILLA EE	Dia	1	2.35	\$ 569,208	\$ 242,216	MO				\$ 242,216
M102	SISTEMA DE PUESTA A TIERRA EN CABLE DE COBRE #4. VARILLA 99%COBRE X 2,40MT X 5/8. SOLDADURA CADWELL 115°TRATAMIENTO CON HIDROSOLTA Y TIERRA NEGRA CON CAJA DE INSPECCIÓN	GLB	1		\$ 629,000	\$ 629,000	M	\$ 629,000			

ITEM	SUMINISTRO E INSTALACIÓN DE SALIDA PARA ILUMINACION 120V EN DUCTO SCH40 DE 1/2 CON CAJA PLÁSTICA NORMA RETIE Y ACCESORIOS. EN CABLE 7HILOS LIBRE DE ALÓGENOS #12 TIPO THHN/THWN CON LÁMPARA TIPO PANEL LED 18W REDONDO DE INCRUSTAR DE LUZ BLANCA / CON INTERRUPTOR	UNIDAD	UND	TOTAL COSTO DIRECTO REDONDEADO AL PESO	\$ 247,000
16.01		FECHA	2 0 2 3		

TODAS LAS OPERACIONES ESTAN REDONDEADAS AL PESO								\$ 207,156	\$ 1,897	\$ 0	\$ 37,947
COD	DESCRIPCION	UN	CANT	REND	VALOR / UNITARIO	VALOR / PARCIAL	V	MAT	EQ	TRANS	MANO DE OBRA
HM	HERRAMIENTA MENOR		5.00%		\$ 37,947	\$ 1,897	E		\$ 1,897		
D	DESPERDICIO		0.00%		\$ 207,156	\$ 0	D	\$ 0			
CE	CUADRILLA EE	Dia	1	15	\$ 569,208	\$ 37,947	MO				\$ 37,947
M103	SALIDA PARA ILUMINACION 120V EN DUCTO SCH40 DE 1/2 CON CAJA PLÁSTICA NORMA RETIE Y ACCESORIOS. EN CABLE 7HILOS LIBRE DE ALÓGENOS #12 TIPO THHN/THWN CON LÁMPARA TIPO PANEL LED 18W REDONDO DE INCRUSTAR DE LUZ BLANCA / CON INTERRUPTOR	UND	1		\$ 207,156	\$ 207,156	M	\$ 207,156			

ANALISIS DE PRECIOS UNITARIOS

ITEM	SUMINISTRO E INSTALACIÓN DE SALIDA PARA CONMUTABLE 120V EN DUCTO PVC DE ½ TIPO PESADO. CON CAJA GALVANIZADO NORMA RETIE Y ACCESORIOS. EN CABLE 7 HILOS #12 LIBRE DE ALÓGENOS THHN/THWN CON INTERRUPTOR	UNIDAD	UND	TOTAL COSTO DIRECTO REDONDEADO AL PESO	\$ 273,000
16.02		FECHA	2 0 2 3		

TODAS LAS OPERACIONES ESTAN REDONDEADAS AL PESO								\$ 233,156	\$ 1,897	\$ 0	\$ 37,947
COD	DESCRIPCION	UN	CANT	REND	VALOR / UNITARIO	VALOR / PARCIAL	V	MAT	EQ	TRANS	MANO DE OBRA
HM	HERRAMIENTA MENOR		5.00%		\$ 37,947	\$ 1,897	E		\$ 1,897		
D	DESPERDICIO		0.00%		\$ 233,156	\$ 0	P	\$ 0			
CE	CUADRILLA EE	Día	1	15	\$ 569,208	\$ 37,947	MO				\$ 37,947
M104	SALIDA PARA CONMUTABLE 120V EN DUCTO PVC DE ½ TIPO PESADO. CON CAJA GALVANIZADO NORMA RETIE Y ACCESORIOS. EN CABLE 7 HILOS #12 LIBRE DE ALÓGENOS THHN/THWN CON INTERRUPTOR	UND	1		\$ 233,156	\$ 233,156	M	\$ 233,156			

ITEM	SUMINISTRO E INSTALACIÓN DE SALIDA PARA TOMA CORRIENTE 120V EN DUCTO PVC DE ½ TIPO PESADO. CON CAJA GALVANIZADO NORMA RETIE Y ACCESORIOS. EN CABLE 7 HILOS #12 LIBRE DE ALÓGENOS THHN/THWN CON APARATO	UNIDAD	UND	TOTAL COSTO DIRECTO REDONDEADO AL PESO	\$ 234,000
16.03		FECHA	2 0 2 3		

TODAS LAS OPERACIONES ESTAN REDONDEADAS AL PESO								\$ 194,156	\$ 1,897	\$ 0	\$ 37,947
COD	DESCRIPCION	UN	CANT	REND	VALOR / UNITARIO	VALOR / PARCIAL	V	MAT	EQ	TRANS	MANO DE OBRA
HM	HERRAMIENTA MENOR		5.00%		\$ 37,947	\$ 1,897	E		\$ 1,897		
D	DESPERDICIO		0.00%		\$ 194,156	\$ 0	P	\$ 0			
CE	CUADRILLA EE	Día	1	15	\$ 569,208	\$ 37,947	MO				\$ 37,947
M105	SALIDA PARA TOMA CORRIENTE 120V EN DUCTO PVC DE ½ TIPO PESADO. CON CAJA GALVANIZADO NORMA RETIE Y ACCESORIOS. EN CABLE 7 HILOS #12 LIBRE DE ALÓGENOS THHN/THWN CON APARATO	UND	1		\$ 194,156	\$ 194,156	M	\$ 194,156			

ITEM	SUMINISTRO E INSTALACIÓN DE SALIDA PARA TOMA CORRIENTE GFCI 120V EN DUCTO PVC DE ½ TIPO PESADO. CON CAJA GALVANIZADO NORMA RETIE Y ACCESORIOS. EN ALAMBRE DE COBRE #12 TIPO THHN/THWN CON APARATO PARA ZONAS HÚMEDAS	UNIDAD	UND	TOTAL COSTO DIRECTO REDONDEADO AL PESO	\$ 273,000
16.04		FECHA	2 0 2 3		

TODAS LAS OPERACIONES ESTAN REDONDEADAS AL PESO								\$ 233,156	\$ 1,897	\$ 0	\$ 37,947
COD	DESCRIPCION	UN	CANT	REND	VALOR / UNITARIO	VALOR / PARCIAL	V	MAT	EQ	TRANS	MANO DE OBRA
HM	HERRAMIENTA MENOR		5.00%		\$ 37,947	\$ 1,897	E		\$ 1,897		
D	DESPERDICIO		0.00%		\$ 233,156	\$ 0	P	\$ 0			
CE	CUADRILLA EE	Día	1	15	\$ 569,208	\$ 37,947	MO				\$ 37,947
M106	SALIDA PARA TOMA CORRIENTE GFCI 120V EN DUCTO PVC DE ½ TIPO PESADO. CON CAJA GALVANIZADO NORMA RETIE Y ACCESORIOS. EN ALAMBRE DE COBRE #12 TIPO THHN/THWN CON APARATO PARA ZONAS HÚMEDAS	UND	1		\$ 233,156	\$ 233,156	M	\$ 233,156			

323

ANALISIS DE PRECIOS UNITARIOS

ITEM	SUMINISTRO E INSTALACIÓN DE SALIDA PARA TELEVISION EN DUCTO PVC DE ¾ TIPO PESADO, CON CAJA GALVANIZADO NORMA RETIE Y ACCESORIOS, SIN CABLEADO, PERO CON FIBRA DE GUÍA Y CON TOMA TIPO CORDÓN PARA TV	UNIDAD	UND	TOTAL COSTO DIRECTO REDONDEADO AL PESO	\$ 136,500
18.05		FECHA	2023		

TODAS LAS OPERACIONES ESTAN REDONDEADAS AL PESO							\$ 96,656	\$ 1,897	\$ 0	\$ 37,947	
COD	DESCRIPCION	UN	CANT	REND	VALOR / UNITARIO	VALOR / PARCIAL	V	MAT	EQ	TRANS	MANO DE OBRA
HM	HERRAMIENTA MENOR		5.00%		\$ 37,947	\$ 1,897	E		\$ 1,897		
D	DESPERDICIO		0.00%		\$ 96,656	\$ 0	D	\$ 0			
CE	CUADRILLA EE	Dia	1	15	\$ 569,208	\$ 37,947	MO				\$ 37,947
M107	SALIDA PARA TELEVISION EN DUCTO PVC DE ¾ TIPO PESADO, CON CAJA GALVANIZADO NORMA RETIE Y ACCESORIOS, SIN CABLEADO, PERO CON FIBRA DE GUÍA Y CON TOMA TIPO CORDÓN PARA TV	UND	1		\$ 96,656	\$ 96,656	M	\$ 96,656			

ITEM	SUMINISTRO E INSTALACIÓN DE TABLERO TRIFÁSICO DE 18 CIRCUITOS CON 18 TACOS ENCHUFABLES DE 1X20 AMPERIOS, DERIVADO MARQUILLA DO Y CON PRUEBAS DE FUNCIONAMIENTO	UNIDAD	UND	TOTAL COSTO DIRECTO REDONDEADO AL PESO	\$ 1,247,327
18.06		FECHA	2023		

TODAS LAS OPERACIONES ESTAN REDONDEADAS AL PESO							\$ 993,000	\$ 12,111	\$ 0	\$ 242,216	
COD	DESCRIPCION	UN	CANT	REND	VALOR / UNITARIO	VALOR / PARCIAL	V	MAT	EQ	TRANS	MANO DE OBRA
HM	HERRAMIENTA MENOR		5.00%		\$ 242,216	\$ 12,111	E		\$ 12,111		
D	DESPERDICIO		0.00%		\$ 993,000	\$ 0	D	\$ 0			
CE	CUADRILLA EE	Dia	1	2.35	\$ 569,208	\$ 242,216	MO				\$ 242,216
M108	TABLERO TRIFÁSICO DE 18 CIRCUITOS CON 18 TACOS ENCHUFABLES DE 1X20 AMPERIOS, DERIVADO MARQUILLA DO Y CON PRUEBAS DE FUNCIONAMIENTO	UND	1		\$ 993,000	\$ 993,000	M	\$ 993,000			

ITEM	SUMINISTRO E INSTALACIÓN DE PARCIAL TRIFASICA EN DUCTO SCH40 DE 1" EN CABLE LIBRE DE ALÓGENOS #8 TIPO THHN/THWN DESDE EL TABLERO DE CIRCUITOS ASTA TABLERO GENERAL DE ACOMETIDAS	UNIDAD	ML	TOTAL COSTO DIRECTO REDONDEADO AL PESO	\$ 110,500
18.07		FECHA	2023		

TODAS LAS OPERACIONES ESTAN REDONDEADAS AL PESO							\$ 70,656	\$ 1,897	\$ 0	\$ 37,947	
COD	DESCRIPCION	UN	CANT	REND	VALOR / UNITARIO	VALOR / PARCIAL	V	MAT	EQ	TRANS	MANO DE OBRA
HM	HERRAMIENTA MENOR		5.00%		\$ 37,947	\$ 1,897	E		\$ 1,897		
D	DESPERDICIO		0.00%		\$ 70,656	\$ 0	D	\$ 0			
CE	CUADRILLA EE	Dia	1	15	\$ 569,208	\$ 37,947	MO				\$ 37,947
M109	PARCIAL TRIFASICA EN DUCTO SCH40 DE 1" EN CABLE LIBRE DE ALÓGENOS #8 TIPO THHN/THWN DESDE EL TABLERO DE CIRCUITOS ASTA TABLERO GENERAL DE ACOMETIDAS	ML	1		\$ 70,656	\$ 70,656	M	\$ 70,656			

323

321

ANALISIS DE PRECIOS UNITARIOS

ITEM 16.08	DESMONTE DE PUNTOS EXISTENTES POR SALIDA Y RECOGIDA DE MATERIALES	UNIDAD FECHA	UND 2 0 2 3	TOTAL COSTO DIRECTO REDONDEADO AL PESO	\$ 18,195
----------------------	--	------------------------	-----------------------	---	------------------

TODAS LAS OPERACIONES ESTAN REDONDEADAS AL PESO								\$ 0	\$ 546	\$ 8,720	\$ 10,929
COD	DESCRIPCION	UN	CANT	REND	VALOR / UNITARIO	VALOR / PARCIAL	V	MAT	EQ	TRANS	MANO DE OBRA
HM	HERRAMIENTA MENOR		5.00%		\$ 10,929	\$ 546	E		\$ 546		
D	DESPERDICIO		0.00%		\$ 0	\$ 0	D	\$ 0			
CE	CUADRILLA EE	Día	1	52.08	\$ 569,208	\$ 10,929	MO				\$ 10,929
TR2	CAMIONETA	Día	1	52.08	\$ 350,000	\$ 6,720	T			\$ 6,720	

ITEM 16.09	DESMONTE DE TABLERO EXISTENTE Y RECOGIDA DE MATERIALES	UNIDAD FECHA	UND 2 0 2 3	TOTAL COSTO DIRECTO REDONDEADO AL PESO	\$ 35,600
----------------------	---	------------------------	-----------------------	---	------------------

TODAS LAS OPERACIONES ESTAN REDONDEADAS AL PESO								\$ 0	\$ 1,069	\$ 13,148	\$ 21,383
COD	DESCRIPCION	UN	CANT	REND	VALOR / UNITARIO	VALOR / PARCIAL	V	MAT	EQ	TRANS	MANO DE OBRA
HM	HERRAMIENTA MENOR		5.00%		\$ 21,383	\$ 1,069	E		\$ 1,069		
D	DESPERDICIO		0.00%		\$ 0	\$ 0	D	\$ 0			
CE	CUADRILLA EE	Día	1	26.62	\$ 569,208	\$ 21,383	MO				\$ 21,383
TR2	CAMIONETA	Día	1	26.62	\$ 350,000	\$ 13,148	T			\$ 13,148	

ITEM 17.01	CONSTRUCCION DE ANDENES E=0,10 MTS. EN CONCRETO DE 17,5 Mpa - (2500 PSI)	UNIDAD FECHA	M2 2 0 2 3	TOTAL COSTO DIRECTO REDONDEADO AL PESO	\$ 58,737
----------------------	---	------------------------	----------------------	---	------------------

TODAS LAS OPERACIONES ESTAN REDONDEADAS AL PESO								\$ 39,822	\$ 5,375	\$ 0	\$ 13,740
COD	DESCRIPCION	UN	CANT	REND	VALOR / UNITARIO	VALOR / PARCIAL	V	MAT	EQ	TRANS	MANO DE OBRA
HM	HERRAMIENTA MENOR		10.00%		\$ 13,740	\$ 1,374	E		\$ 1,374		
D	DESPERDICIO		10.00%		\$ 36,020	\$ 3,602	D	\$ 3,602			
CC	CUADRILLA CC	Día	1	39.99	\$ 649,464	\$ 13,740	MO				\$ 13,740
E5	MEZCLADORA	Día	1	39.99	\$ 85,000	\$ 2,126	E		\$ 2,126		
E6	VIBRADOR PARA CONCRETO	Día	1	39.99	\$ 75,000	\$ 1,875	E		\$ 1,875		
F8	FORMALETA PARA ANDENES	GLB	1		\$ 5,000	\$ 5,000	M	\$ 5,000			
B2	CONCRETO SIMPLE 2500 PSI	M3	0.1		\$ 310,200	\$ 31,020	M	\$ 31,020			

ITEM 17.02	PISO EN GRAMA SINTETICA	UNIDAD FECHA	M2 2 0 2 3	TOTAL COSTO DIRECTO REDONDEADO AL PESO	\$ 52,985
----------------------	--------------------------------	------------------------	----------------------	---	------------------

TODAS LAS OPERACIONES ESTAN REDONDEADAS AL PESO								\$ 46,881	\$ 291	\$ 0	\$ 5,813
COD	DESCRIPCION	UN	CANT	REND	VALOR / UNITARIO	VALOR / PARCIAL	V	MAT	EQ	TRANS	MANO DE OBRA
HM	HERRAMIENTA MENOR		5.00%		\$ 5,813	\$ 291	E		\$ 291		
D	DESPERDICIO		5.00%		\$ 44,649	\$ 2,232	D	\$ 2,232			
CA	CUADRILLA AA	Día	1	50	\$ 290,669	\$ 5,813	MO				\$ 5,813
M110	GRAMA SINTETICA	M2	1		\$ 44,649	\$ 44,649	M	\$ 44,649			

324

ANALISIS DE PRECIOS UNITARIOS

ITEM	CONCRETO ESTRIADO RAMPAS 17,5 MPa - (2500 PSI)	UNIDAD	M2	TOTAL COSTO DIRECTO REDONDEADO AL PESO	\$ 105,618
17.03		FECHA	2023		

TODAS LAS OPERACIONES ESTAN REDONDEADAS AL PESO								\$ 78,883	\$ 7,574	\$ 0	\$ 19,361
OOD	DESCRIPCION	UN	CANT	REND	VALOR / UNITARIO	VALOR / PARCIAL	V	MAT	EQ	TRANS	MANO DE OBRA
HM	HERRAMIENTA MENOR		10.00%		\$ 19,361	\$ 1,936	E		\$ 1,936		
D	DESPERDICIO		10.00%		\$ 71,530	\$ 7,153	D	\$ 7,153			
CC	CUADRILLA CC	Dia	1	28.38	\$ 549,464	\$ 19,361	MO				\$ 19,361
E5	MEZCLADORA	Dia	1	28.38	\$ 85,000	\$ 2,995	E		\$ 2,995		
E6	VIBRADOR PARA CONCRETO	Dia	1	28.38	\$ 75,000	\$ 2,643	E		\$ 2,643		
F9	FORMALETA PARA RAMPAS	GLB	1		\$ 25,000	\$ 25,000	MA	\$ 25,000			
B2	CONCRETO SIMPLE 2500 PSI	M3	0.15		\$ 310,200	\$ 46,530	MA	\$ 46,530			

ITEM	ASEO GENERAL ENTREGA	UNIDAD	M2	TOTAL COSTO DIRECTO REDONDEADO AL PESO	\$ 5,402
17.04		FECHA	2023		

TODAS LAS OPERACIONES ESTAN REDONDEADAS AL PESO								\$ 3,000	\$ 218	\$ 0	\$ 2,184
OOD	DESCRIPCION	UN	CANT	REND	VALOR / UNITARIO	VALOR / PARCIAL	V	MAT	EQ	TRANS	MANO DE OBRA
HM	HERRAMIENTA MENOR		10.00%		\$ 2,184	\$ 218	E		\$ 218		
D	DESPERDICIO		0.00%		\$ 3,000	\$ 0	D	\$ 0			
CA	CUADRILLA AA	Dia	1	133.11	\$ 290,669	\$ 2,184	MO				\$ 2,184
M111	KIT DE ASEO	UND	0.03		\$ 100,000	\$ 3,000	MA	\$ 3,000			

Nota 1: Los Rendimientos de la mano de obra estan expresados en Unidades/día, en cuanto al valor de las prestaciones de la Mano de Obra, estan calculadas en el cuadro de Cuadrillas.

Nota 2: Hay insumos en los que el Transporte al sitio de la obra esta incluido en el precio del mismo como estrategia de negociación con proveedores o es despreciable por poderse efectuar en conjunto con otro insumo.

Nota 3: Los insumos no calculados o mayores cantidades en los APUs que puedan necesitarse en la ejecución de los trabajos son responsabilidad del contratista.

Nota 4: La Herramienta menor es el porcentaje del valor de la mano de obra y el desperdicio es un porcentaje del valor de los materiales

PROPONENTE
CONSORCIO CRIB 2023

LISTA DE ACTIVIDADES
INVITACION PUBLICA GER-100-12-02_03-2023

ACT No	ITEM	DESCRIPCION	UND	CANT	TIPO DE CUADRILLA	# DE CUAD	REND CUAD	DUR (DIAS)
1	1	PRELIMINARES						
2	1.01	DEMOLICION ANDEN/CONTRAPISO CONCRETO E>12CM	M2	27	CUADRILLA AA	1	61.74	1
3	1.02	DEMOLICIÓN PISO BALDOSA GRANO PULIDO	M2	272	CUADRILLA BB	5	55.1	1
4	1.03	DEMOLICION DE PISOS DE CONCRETO <=10 CMS	M2	16	CUADRILLA AA	1	68.65	1
5	1.04	DEMOLICIÓN SARDINEL (INCLUYE RETIRO)	ML	5.6	CUADRILLA BB	1	64.22	1
6	1.05	DESCAPOTE MANUAL (HASTA 20 CM) DISTANCIA DE 1 A 5 KM	M2	68	CUADRILLA AA	1	75.69	1
7	1.06	EXCAVACION MANUAL EN MATERIAL COMUN (INCLUYE RETIRO)	M3	15.6	CUADRILLA AA	3	6.201	1
8	1.07	CARGUE Y TRANSPORTE DE ESCOMBOROS	M3	18	CUADRILLA BB	1	63.52	1
9	1.08	DEMOLICIÓN PAÑETES	M2	217.8	CUADRILLA AA	4	70.64	1
10	1.09	DEMOLICIÓN ENCHAPE CERÁMICO	M2	179.8	CUADRILLA AA	4	45.06	1
11	1.1	DESMONTE CIELO RASO	M2	293.8	CUADRILLA AA	5	60.76	1
12	1.11	DESMONTE DE PUERTA EN MADERA INCLUYE MARCO	M2	24.2	CUADRILLA AA	1	31.007	1
13	1.12	DESMONTE DE PUERTA EN METALICA DOBLE INCLUYE MARCO	M2	10.1	CUADRILLA AA	1	31.007	1
14	1.13	DESMONTE DE VENTANAS INCLUYE VIDRIO	M2	59	CUADRILLA AA	2	31.007	1
15	1.14	TAPONAMIENTO DE PUNTO DE GAS INCLUYE EL RETIRO DE TUBERIA	ML	5	CUADRILLA AA	1	14.872	1
16	1.15	TAPONAMIENTO DE PUNTO DE HIBRAULICO INCLUYE EL RETIRO DE TUBERIA	ML	5	CUADRILLA AA	1	24.72	1
17	1.16	TAPONAMIENTO DE PUNTO DE SANITARIO INCLUYE EL RETIRO DE TUBERIA	ML	5	CUADRILLA AA	1	21.57	1
18	1.17	DEMOLICION DE MUROS E=15CM INCLUYE TRASIEGO	M2	186.9	CUADRILLA AA	5	20.096	2
19	1.18	DEMOLICIÓN MESÓN CONCRETO (INCLUYE RETIRO)	M2	52.1	CUADRILLA AA	1	53.67	1
20	2	CIMENTACIÓN Y ESTRUCTURA						
21	2.01	RELLENO EN RECEBO COMÚN COMPACTADO PLANCHA VIBRADORA INCLUYE ACARREO LIBRE DE 5 KM	M3	93.7	CUADRILLA AA	4	13.29	2
22	2.02	COLUMNAS EN CONCRETO 21 MPa - (3000 PSI), ALTURA MENOR A TRES METROS-FORMALETA MADERA	M3	1	CUADRILLA CC	1	1.15	1
23	2.03	LOSA MACIZA CIMENTO CONCRETO 21 MPA - 3000 PSI H=10 CM	M2	79.2	CUADRILLA CC	4	20	1
24	2.04	CONCRETO DE ZAPATAS 21 MPa - (3000 PSI)	M3	5.4	CUADRILLA CC	2	2.7	1
25	2.05	MURO CONTENCIÓN CONCRETO CICLÓPEO H<1,5 MTS 40%	M3	19.2	CUADRILLA CC	4	2.5	2
26	2.06	SUMINISTRO FIGURADA Y AMARRE DE ACERO 60000 PSI 420 Mpa	kg	698.9	CUADRILLA AA	1	258.5	3
27	2.07	CONCRETO VIGA DE AMARRE 21,1 MPa, SECCIÓN RECTANGULAR	M3	1.9	CUADRILLA CC	1	2.9	1
28	2.08	VIGA AÉREA 21 MPa - (3000 PSI)	M3	1.8	CUADRILLA CC	2	1.1	1
29	2.09	SUMINISTRO E INSTALACION DE MALLA ELECTROSOLDADA 0,15 X 0,15ML D= 6MM	KG	260.1	CUADRILLA AA	2	200	1
30	3	MAMPOSTERÍA						
31	3.01	MURO TOLETE COMÚN E=0,25 mts	M2	4.2	CUADRILLA AA	1	10.77	1

320

LISTA DE ACTIVIDADES
INVITACION PUBLICA GER-100-12-02_03-2023

ACT No	ITEM	DESCRIPCION	UNID	CANT	TIPO DE CUADRILLA	# DE CUAD	REND CUAD	DUR (DIAS)
32	3.02	MURO EN BLOQUE No,5 E=0,12 MTS	M2	20	CUADRILLA AA	2	17.09	1
33	3.03	DINTELES EN CONCRETO DE 15X20 cms. 17.5 MPa - (2500 PSI) INC. REFUERZO	ML	5	CUADRILLA AA	1	13.77	1
34	3.04	MURO CARA DOBLE EN ETEBOARD 14 MM	M2	5	CUADRILLA AA	1	7.462	1
35	3.05	MURO CARA DOBLE EN ETEBOARD 10 MM	M2	319.5	CUADRILLA CC	9	18.904	2
36	3.06	ABERTURA VANO PUERTA-VENTANA PARA MURO E= 0.25 INCLUYE TRASIEGO	M2	6.2	CUADRILLA BB	1	12.95	1
37	3.07	REGATAS SOBRE MUROS EN CONCRETO. LADRILLO Y BLOQUE, INCLUYE RESANE	ML	50	CUADRILLA AA	1	50.14	1
38	3.08	MURO PRENSADO TIPO SANTA FE E=0,12 mts	M2	5	CUADRILLA AA	1	15.982	1
39	4	PAÑETES						
40	4.01	PAÑETE LISO MUROS 1:4, INCLUYE FILOS. DILATACIONES Y RESANE	M2	207.8	CUADRILLA CC	6	17.605	2
41	5	PISOS Y ENCHAPES						
42	5.01	ALISTADO PISO E= 4 CM -1:5	M2	100	CUADRILLA AA	3	24.19	2
43	5.02	SUMINISTRO E INSTALACIÓN DE BALDOSÍN DE GRANITO No. 5 30*30*1.7 CM	M2	220.3	CUADRILLA AA	4	20	3
44	5.03	SUMINISTRO E INSTALACIÓN DE GUARDAESCOBA MENALINA DE ALTA RESISTENCIA	ML	292.6	CUADRILLA AA	7	14	3
45	5.04	SUMINISTRO E INSTALACION DE ENCHAPE PARED EN PORCELANA ATLANTIS O SIMILAR, INCLUYE AREAS MENORES A 0,60 m	M2	105	CUADRILLA AA	2	22	3
46	5.05	SUMINISTRO E INSTALACION DE ENCHAPE EN PORCELANA PARA PISOS ANTIDESLIZANTE,	M2	45	CUADRILLA AA	1	22	3
47	5.06	REMATE BOCEL ALUMINIO "WINGS"	ML	13.2	CUADRILLA AA	1	65	1
48	6	FACHADAS Y ACABADOS						
49	6.01	ESTUCO PLÁSTICO MUROS, INCLUYE FILOS. DILATACIONES Y ANCHOS MENORES	M2	207.8	CUADRILLA AA	3	13.69	6
50	6.02	PINTURA ACRILICA DE ALTA ASEPCIA A TRES MANOS PARA INTERIORES, INCLUYE FILOS. DILATACIONES Y ANCHOS MENORES 0.60	M2	1037.1	CUADRILLA CC	7	29.385	6
51	6.03	ESMALTE LAMINA LLENA 3 MANOS	M2	24	CUADRILLA AA	1	32.684	1
52	7	CUBIERTAS						
53	7.01	SUMINISTRO E INSTALACIÓN DE PERFIL METALICO PARA CUBIERTA INCLUYE PINTURA	ML	122.2	CUADRILLA ORN	3	43	1
54	7.02	SUMINISTRO E INSTALACIÓN CUBIERTA EN TEJA TRANSPARENTE No. 6 NO INCLUYE ENTRAMADO	M2	86	CUADRILLA AA	3	34.48	1
55	7.03	SUMINISTRO E INSTALACIÓN ENTRAMADO PARA TEJA ONDULADA	M2	86	CUADRILLA AA	4	22	1
56	7.04	SUMINISTRO E INSTALACIÓN FLANCHE EN LAMINA	ML	5	CUADRILLA ORN	1	45	1
57	8	CIELO RASO						
58	8.01	CIELO RASO EN DRYWALL 1/2	M2	286	CUADRILLA AA	6	25	2
59	8.02	APERTURA VANO EN CIELO RASO PVC PARA INSTALACION DE LUMINARIA LED REDONDA O LED 60 X60. PARLANTES O SIMILAR, INCLUYE REFUERZO	UND	42	CUADRILLA BB	1	70	1
60	8.03	SUMINISTRO E INSTALACIÓN TAPA DE INSPECCIÓN EN ALUMINIO 60X60 CM, INCLUYE MARCO Y CONTRAMARCO	UND	1	CUADRILLA BB	1	20	1
61	9	CARPINTERIA EN MADERA						

327

LISTA DE ACTIVIDADES
INVITACION PUBLICA GER-100-12-02_03-2023

ACT No	ITEM	DESCRIPCION	UNID	CANT	TIPO DE CUADRILLA	# DE CUAD	REND CUAD	DUR (DIAS)
62	9.01	SUMINISTRO E INSTALACION DE PUERTA EN MADERA REFORZADA DE PINO Y CUBIERTA EN FORMICA BLANCA. NO INCLUYE BISAGRAS Y CHAPA TIPO MANIJA	M2	55.4	CUADRILLA ORN	4	15	1
63	9.02	SUMINISTRO E INSTALACION BISAGRAS Y CHAPA TIPO MANIJA SATINADA,	UND	27	CUADRILLA BB	1	30	1
64	9.03	SUMINISTRO E INSTALACION MARCO PARA PUERTA EN LAMINA CAL, 18 COLD ROLLED,	UND	22	CUADRILLA ORN	1	25	1
65	10	CARPINTERIA METALICA						
66	10.01	VENTANA EN METALICA INCLUYE VIDRIO LAMINDO 3+3 CRUDO Y REJA INTERNA	M2	49.4	CUADRILLA ORN	3	18	1
67	10.02	SUMINISTRO E INSTALACION REJA BANCARIA INC. ANTICORROSIVO	M2	40	CUADRILLA ORN	2	28.64	1
68	10.03	DIVISION PARA BATERIA SANITARIA EN ACERO INOXIDABLE CALIBRE 20 REF, 304 SATINADO	M2	21.6	CUADRILLA ORN	1	22	1
69	10.04	SUMINISTRO E INSTALACION MARCO EN LAMINA A=100 CM REFORZADO CAL 18 INC. ANTICORROSIVO	UND	4	CUADRILLA ORN	1	14.33	1
70	10.05	PUERTA PARA BATERIA SANITARIA EN ACERO INOXIDABLE CALIBRE 20 REF, 304 SATINADO - INC, SISTEMA DE CIERRE,	UND	9	CUADRILLA ORN	1	15	1
71	10.06	SUMINISTRO E INSTALACION PUERTA EN LAMINA CAL 18 INC. ANTICORROSIVO	M2	13.1	CUADRILLA ORN	2	9.25	1
72	10.07	SUMINISTRO E INSTALACION PASAMANOS EN ACERO INOXIDABLE REF 304, INCLUYE TAPAS. TUBO REDONDO DE 2". SOPORTES EN VARILLA DE 1/2" EN ACERO INOXIDABLE. ACCESORIOS DE CONEXION.	ML	6	CUADRILLA ORN	1	10	1
73	11	APARATOS SANITARIOS Y ACCESORIOS						
74	11.01	SUMINISTRO E INSTALACION LAVAMANOS EÑSO CON PEDESTAL INC. GRIFERIA	UND	11	CUADRILLA AA	1	12	1
75	11.02	SUMINISTRO E INSTALACION SANITARIO. AHORRADOR, INC, ACCESORIOS Y ACOPLAS,	UND	6	CUADRILLA AA	1	12	1
76	11.03	SUMINISTRO E INSTALACION DE LLAVE MANGUERA	UND	2	CUADRILLA BB	1	85	1
77	11.04	SUMINISTRO EN INSTALACION DE PROTECTOR DE PAPEL HIGIENICO	UND	1	CUADRILLA BB	1	25	1
78	11.05	SUMINISTRO E INSTALACION BARRA DE SEGURIDAD EN ACERO INOXIDABLE 18" (PARA BAÑOS)	UND	4	CUADRILLA ORN	1	30	1
79	11.06	SUMINISTRO E INSTALACION REJILLAS VENTILACION 20*20 ALUMINIO	UND	5	CUADRILLA BB	1	25	1
80	12	VIDRIOS Y CERRADURAS						
81	12.01	SUMINISTRO E INSTALACION CERRADURA DE EMBUTIR CON CERROJO	UND	2	CUADRILLA BB	1	8	1
82	12.02	CERRADURA ENTRADA DOBLE CILINDRO	UND	22	CUADRILLA BB	1	24	1
83	12.03	SUMINISTRO E INSTALACION DE ESPEJO CON BISEL 0,60 M X 0,80 M,	UND	2	CUADRILLA AA	1	24	1
84	13	RED HIDRAULICA						
85	13.01	SUMINISTRO E INSTALACION DE RED SUMINISTRO TUBERIA PVC-P 1/2" RDE 9	ML	50	CUADRILLA AA	1	136.42	1
86	13.02	SUMINISTRO E INSTALACION DE RED SUMINISTRO PVC-P 3/4" RDE 11	ML	35	CUADRILLA AA	1	86.87	1
87	13.03	SUMINISTRO E INSTALACION TUBERIA PVC PRESION D=1" RDE 21. INCLUYE ACCESORIOS DE INSTALACION,	ML	22	CUADRILLA AA	1	110	1
88	13.04	SUMINISTRO E INSTALACION REGISTRO DE BOLA D=1/2", INCLUYE TAPA REGISTRO	UND	5	CUADRILLA AA	1	32	1
89	13.05	SUMINISTRO E INSTALACION REGISTRO DE BOLA D=3/4", INCLUYE TAPA REGISTRO	UND	1	CUADRILLA AA	1	32	1
90	13.06	PUNTO HIDRAULICO 1/2"	UND	20	CUADRILLA AA	5	4.83	1
91	13.07	PUNTO HIDRAULICO 3/4"	UND	3	CUADRILLA AA	1	4.39	1
92	14	RED SANITARIA Y DESAGÜES						

LISTA DE ACTIVIDADES
INVITACION PUBLICA GER-100-12-02_03-2023

ACT No	ITEM	DESCRIPCION	UND	CANT	TIPO DE CUADRILLA	# DE CUAD	REND CUAD	DUR (DIAS)
93	14.01	CAJAS DE INSPECCION DE 60x60x60 cm LADRILLO	UND	2	CUADRILLA AA	1	3.675	1
94	14.02	CAJAS DE INSPECCION DE 80x80x80 cm LADRILLO	UND	1	CUADRILLA AA	1	3.675	1
95	14.03	SUMINISTRO E INSTALACION TUBERIA PVC SANITARIA D= 2"	ML	34	CUADRILLA AA	1	63.11	1
96	14.04	SUMINISTRO E INSTALACION TUBERIA PVC SANITARIA D= 3"	ML	20	CUADRILLA AA	1	55	1
97	14.05	SUMINISTRO E INSTALACION TUBERIA SANITARIA DE DESAGUE PVC D=4"	ML	50	CUADRILLA AA	2	30	1
98	14.06	SUMINISTRO E INSTALACION TUBERIA PVC VENTILACION D= 2"	ML	16	CUADRILLA AA	1	63.11	1
99	14.07	SUMINISTRO E INSTALACION DE CODO 45° PVC SANITARIO 2" CXC	UND	17	CUADRILLA BB	1	150	1
100	14.08	SUMINISTRO E INSTALACION DE CODO 45° PVC SANITARIO 3" CXC	UND	10	CUADRILLA BB	1	150	1
101	14.09	SUMINISTRO E INSTALACION DE CODO 45° PVC SANITARIO 4" CXC	UND	15	CUADRILLA BB	1	150	1
102	14.1	SUMINISTRO E INSTALACION CODO PVC SANITARIO D=2"	UND	5	CUADRILLA BB	1	150	1
103	14.11	SUMINISTRO E INSTALACION CODO PVC SANITARIO D=3"	UND	4	CUADRILLA BB	1	150	1
104	14.12	SUMINISTRO E INSTALACION YEE PVC SANITARIA D=2"	UND	3	CUADRILLA BB	1	150	1
105	14.13	SUMINISTRO E INSTALACION YEE PVC SANITARIA D=3"	UND	3	CUADRILLA BB	1	150	1
106	14.14	SUMINISTRO E INSTALACION YEE PVC SANITARIA D=4"	UND	3	CUADRILLA BB	1	150	1
107	14.15	SUMINISTRO E INSTALACION DE TEE SENCILLA PVC SANITARIO 2"	UND	3	CUADRILLA BB	1	150	1
108	14.16	UNION PVC SANITARIA D=2"	UND	6	CUADRILLA BB	1	150	1
109	14.17	UNION PVC SANITARIA D=3"	UND	6	CUADRILLA BB	1	150	1
110	14.18	UNION PVC SANITARIA D=4"	UND	6	CUADRILLA BB	1	150	1
111	14.19	SUMINISTRO E INSTALACION REDUCCION PVC PRE DE 3" X 2"	UND	4	CUADRILLA BB	1	15	1
112	14.2	SUMINISTRO E INSTALACION REDUCCION PVC PRE DE 4" X 2"	UND	2	CUADRILLA BB	1	15	1
113	14.21	SUMINISTRO E INSTALACION REDUCCION PVC PRE DE 4" X 3"	UND	2	CUADRILLA BB	1	15	1
114	14.22	PUNTO DE DESAGUES D=2"	UND	13	CUADRILLA AA	1	34.491	1
115	14.23	PUNTO DE DESAGUES PVC 3" Y 4"	UND	2	CUADRILLA AA	1	15.58	1
116	14.24	SUMINISTRO E INSTALACION REJILLA 3X2" CROMO ANTICUCARACHA PARA SIFON	UND	12	CUADRILLA BB	1	60	1
117	14.25	SUMINISTRO E INSTALACION REJILLA 5X3" CROMO ANTICUCARACHA PARA SIFON	UND	2	CUADRILLA BB	1	60	1
118	14.26	SUMINISTRO E INSTALACION TUBERIA DE ALCANTARILLADO PVC D= 6"	ML	20	CUADRILLA AA	1	22.323	1
119	15	INSTALACIONES ELECTRICAS - TABLEROS Y ACOMETIDAS ELECTRICAS						
120		TABLEROS						
121	15.01	SUMINISTRO DE ACCESORIOS. INSTALACION Y TRASLADO DE ACOMETIDA GENERAL EN RED TRENZADA 4X#2 EXISTENTE.	GLOBAL	1	CUADRILLA EE	1	1	1
122	15.02	SUMINISTRO DE ACCESORIOS. INSTALACION Y TRASLADO DE TABLERO GENERAL DE ACOMETIDAS	GLOBAL	1	CUADRILLA EE	1	2.35	1
123	15.03	SUMINISTRO E INSTALACION DE CAJA DE TRANSICION Y DERIVACION DE PARCIALES DE 50X50X20	UND	1	CUADRILLA EE	1	4	1

LISTA DE ACTIVIDADES
INVITACION PUBLICA GER-100-12-02_03-2023

ACT No	ITEM	DESCRIPCION	UNID	CANT	TIPO DE CUADRILLA	# DE CUAD	REND CUAD	DUR (DIAS)
124	15.04	DESPLIEGUE O ALARGUE DE PARCIALES ASIA EL TABLERO GENERAL DE ACOMETIDAS. /INCLUYE BANDEJA PORTA CABLES SOBREPUESTA EN MURO CON TAPA. CABLE 7 HILOS # 6	ML	7	CUADRILLA EE	2	4	1
125	15.05	TRASLADO DE TABLERO DE TRASFERENCIA. INCLUYE TRASLADO DE ACOMETIDA EXISTENTE DEL GENERADOR	GLOBAL	1	CUADRILLA EE	1	1	1
126	15.06	SUMINISTRO E INSTALACIÓN DE SISTEMA DE PUESTA A TIERRA EN CABLE DE COBRE #4. VARILLA 99%COBRE X 2,40MT X 5/8. SOLDADURA CADWELL 115°TRATAMIENTO CON HIDROSOLTA Y TIERRA NEGRA CON CAJA DE INSPECCIÓN	GLOBAL	1	CUADRILLA EE	1	2.35	1
127	16	INSTALACIONES ELECTRICAS INTERNAS						
128	16.01	SUMINISTRO E INSTALACIÓN DE SALIDA PARA ILUMINACION 120V EN DUCTO SCH40 DE ½ CON CAJA PLÁSTICA NORMA RETIE Y ACCESORIOS. EN CABLE 7HILOS LIBRE DE ALÓGENOS #12 TIPO THHN/THWN CON LÁMPARA TIPO PANEL LED 18W REDONDO DE INCRUSTAR DE LUZ BLANCA / CON INTERRUPTOR	UND	42	CUADRILLA EE	3	15	1
129	16.02	SUMINISTRO E INSTALACIÓN DE SALIDA PARA CONMUTABLE 120V EN DUCTO PVC DE ½ TIPO PESADO. CON CAJA GALVANIZADO NORMA RETIE Y ACCESORIOS. EN CABLE 7 HILOS #12 LIBRE DE ALÓGENOS THHN/THWN CON INTERRUPTOR	UND	1	CUADRILLA EE	1	15	1
130	16.03	SUMINISTRO E INSTALACIÓN DE SALIDA PARA TOMA CORRIENTE 120V EN DUCTO PVC DE ½ TIPO PESADO. CON CAJA GALVANIZADO NORMA RETIE Y ACCESORIOS. EN CABLE 7HILOS #12 LIBRE DE ALÓGENOS THHN/THWN CON APARATO	UND	19	CUADRILLA EE	3	15	1
131	16.04	SUMINISTRO E INSTALACIÓN DE SALIDA PARA TOMA CORRIENTE GFCI 120V EN DUCTO PVC DE ½ TIPO PESADO. CON CAJA GALVANIZADO NORMA RETIE Y ACCESORIOS. EN ALAMBRE DE COBRE #12 TIPO THHN/THWN CON APARATO PARA ZONAS HÚMEDAS	UND	2	CUADRILLA EE	1	15	1
132	16.05	SUMINISTRO E INSTALACIÓN DE SALIDA PARA TELEVISION EN DUCTO PVC DE ½ TIPO PESADO. CON CAJA GALVANIZADO NORMA RETIE Y ACCESORIOS. SIN CABLEADO. PERO CON FIBRA DE GUÍA Y CON TOMA TIPO CORDÓN PARA TV	UND	2	CUADRILLA EE	1	15	1
133	16.06	SUMINISTRO E INSTALACIÓN DE TABLERO TRIFÁSICO DE 18 CIRCUITOS CON 18 TACOS ENCHUFABLES DE 1X20 AMPERIOS. DERIVADO MARQUILLA DO Y CON PRUEBAS DE FUNCIONAMIENTO	UND	1	CUADRILLA EE	1	2.35	1
134	16.07	SUMINISTRO E INSTALACIÓN DE PARCIAL TRIFASICA EN DUCTO SCH40 DE 1" EN CABLE LIBRE DE ALÓGENOS #8 TIPO THHN/THWN DESDE EL TABLERO DE CIRCUITOS ASTA TABLERO GENERAL DE ACOMETIDAS	ML	9	CUADRILLA EE	1	15	1
135	16.08	DESMONTE DE PUNTOS EXISTENTES POR SALIDA Y RECOGIDA DE MATERIALES	UND	10	CUADRILLA EE	1	52.08	1
136	16.09	DESMONTE DE TABLERO EXISTENTE Y RECOGIDA DE MATERIALES	UND	3	CUADRILLA EE	1	26.62	1
137	17	OBRAS EXTERIORES						
138	17.01	CONSTRUCCION DE ANDENES E=0,10 MTS. EN CONCRETO DE 17,5 Mpa - (2500 PSI)	M2	27.5	CUADRILLA CC	1	39.99	1
139	17.02	PISO EN GRAMA SINTETICA	M2	76	CUADRILLA AA	2	50	1
140	17.03	CONCRETO ESTRIADO RAMPAS 17,5 MPa - (2500 PSI)	M2	1.5	CUADRILLA CC	1	28.38	1
141	17.04	ASEO GENERAL ENTREGA	M2	260	CUADRILLA AA	1	133.11	2

Nota 1: Por efectos de Programación se asume que los meses son de 30 días. Se aclara que el código que identificará en cada uno de los cuadros y diagramas a las actividades será el de la columna "ACT No" de tal manera que la descripción válida será la del mismo cuadro. Lista de Actividades y Rendimientos teniendo en cuenta que por motivo de espacio en otros cuadros y diagramas puede tenerse descripciones abreviadas o simplemente en miles.



PROPONENTE
CONSORCIO CRIB 2023

INVITACION PUBLICA GER-100-12-02_03-2023

DIAGRAMA DE GANTT

No	Item	FECHA INICIO	FECHA FIN	DURACION	UNIDADES	FECHA INICIO	FECHA FIN	DURACION	UNIDADES
100	14.08 PNC SANITARIO 2 CXC	08/10	08/10	0 Dias	1 dia	08/10	08/10	0 Dias	1 dia
101	14.09 PNC SANITARIO 3 CXC	08/10	08/10	0 Dias	1 dia	08/10	08/10	0 Dias	1 dia
102	14.10 PNC SANITARIO 4 CXC	08/10	08/10	0 Dias	1 dia	08/10	08/10	0 Dias	1 dia
103	14.11 PNC SANITARIO 5 CXC	08/10	08/10	0 Dias	1 dia	08/10	08/10	0 Dias	1 dia
104	14.12 PNC SANITARIO 6 CXC	08/10	08/10	0 Dias	1 dia	08/10	08/10	0 Dias	1 dia
105	14.13 PNC SANITARIO 7 CXC	08/10	08/10	0 Dias	1 dia	08/10	08/10	0 Dias	1 dia
106	14.14 PNC SANITARIO 8 CXC	08/10	08/10	0 Dias	1 dia	08/10	08/10	0 Dias	1 dia
107	14.15 PNC SANITARIO 9 CXC	08/10	08/10	0 Dias	1 dia	08/10	08/10	0 Dias	1 dia
108	14.16 PNC SANITARIO 10 CXC	08/10	08/10	0 Dias	1 dia	08/10	08/10	0 Dias	1 dia
109	14.17 PNC SANITARIO 11 CXC	08/10	08/10	0 Dias	1 dia	08/10	08/10	0 Dias	1 dia
110	14.18 PNC SANITARIO 12 CXC	08/10	08/10	0 Dias	1 dia	08/10	08/10	0 Dias	1 dia
111	14.19 PNC SANITARIO 13 CXC	08/10	08/10	0 Dias	1 dia	08/10	08/10	0 Dias	1 dia
112	14.20 PNC SANITARIO 14 CXC	08/10	08/10	0 Dias	1 dia	08/10	08/10	0 Dias	1 dia
113	14.21 PNC SANITARIO 15 CXC	08/10	08/10	0 Dias	1 dia	08/10	08/10	0 Dias	1 dia
114	14.22 PNC SANITARIO 16 CXC	08/10	08/10	0 Dias	1 dia	08/10	08/10	0 Dias	1 dia
115	14.23 PNC SANITARIO 17 CXC	08/10	08/10	0 Dias	1 dia	08/10	08/10	0 Dias	1 dia
116	14.24 PNC SANITARIO 18 CXC	08/10	08/10	0 Dias	1 dia	08/10	08/10	0 Dias	1 dia
117	14.25 PNC SANITARIO 19 CXC	08/10	08/10	0 Dias	1 dia	08/10	08/10	0 Dias	1 dia
118	14.26 PNC SANITARIO 20 CXC	08/10	08/10	0 Dias	1 dia	08/10	08/10	0 Dias	1 dia
119	15 INSTALACIONES ELECTRICAS - TABLEROS Y ACOMETIDAS ELECTRICAS	08/10	08/10	0 Dias	2 dias	08/10	08/10	0 Dias	2 dias
120	15.01 TABLEROS	08/10	08/10	0 Dias	1 dia	08/10	08/10	0 Dias	1 dia
121	15.02 TABLEROS	08/10	08/10	0 Dias	1 dia	08/10	08/10	0 Dias	1 dia
122	15.03 TABLEROS	08/10	08/10	0 Dias	1 dia	08/10	08/10	0 Dias	1 dia
123	15.04 TABLEROS	08/10	08/10	0 Dias	1 dia	08/10	08/10	0 Dias	1 dia
124	15.05 TABLEROS	08/10	08/10	0 Dias	1 dia	08/10	08/10	0 Dias	1 dia
125	15.06 TABLEROS	08/10	08/10	0 Dias	1 dia	08/10	08/10	0 Dias	1 dia
126	15.07 TABLEROS	08/10	08/10	0 Dias	1 dia	08/10	08/10	0 Dias	1 dia
127	15.08 TABLEROS	08/10	08/10	0 Dias	1 dia	08/10	08/10	0 Dias	1 dia
128	15.09 TABLEROS	08/10	08/10	0 Dias	1 dia	08/10	08/10	0 Dias	1 dia
129	15.10 TABLEROS	08/10	08/10	0 Dias	1 dia	08/10	08/10	0 Dias	1 dia
130	15.11 TABLEROS	08/10	08/10	0 Dias	1 dia	08/10	08/10	0 Dias	1 dia

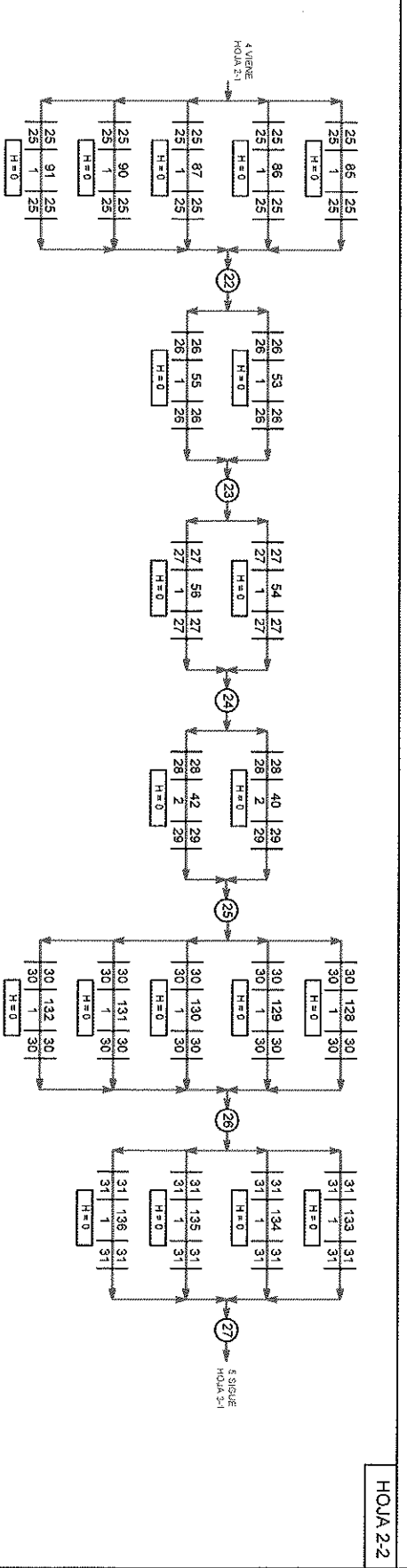
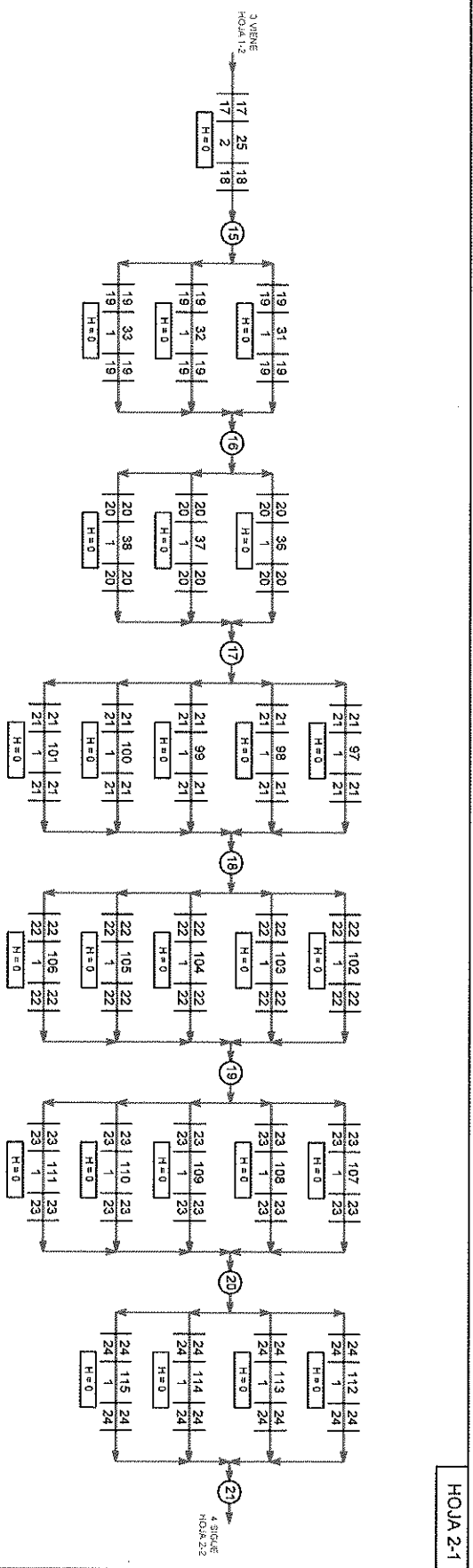
Tarea pendiente
 Tarea en progreso
 Tarea completada
 Tarea suspendida
 Tarea en espera
 Tarea en riesgo
 Tarea en conflicto
 Tarea en revisión
 Tarea en análisis
 Tarea en planificación
 Tarea en ejecución
 Tarea en cierre
 Tarea en mantenimiento
 Tarea en monitoreo
 Tarea en evaluación
 Tarea en reportaje
 Tarea en archivo



Nota: El tamaño de las flechas no es a escala solamente tienen la función de referenciar la Actividad

CONVENCIONES

TIC	TTC	TTC	ACTIVIDAD	EVENTO	99	CONTINUA SIGUIENTE HOJA
TTL	TTL	TTL	DURACION	NUMERO	EVENTO	99

RUTA CRITICA

H = Hojaigura

99 Continúa siguiente Hoja

99 Viene Hoja Anterior

PROPONENTE

HOJA 2

DIAGRAMA DE RED

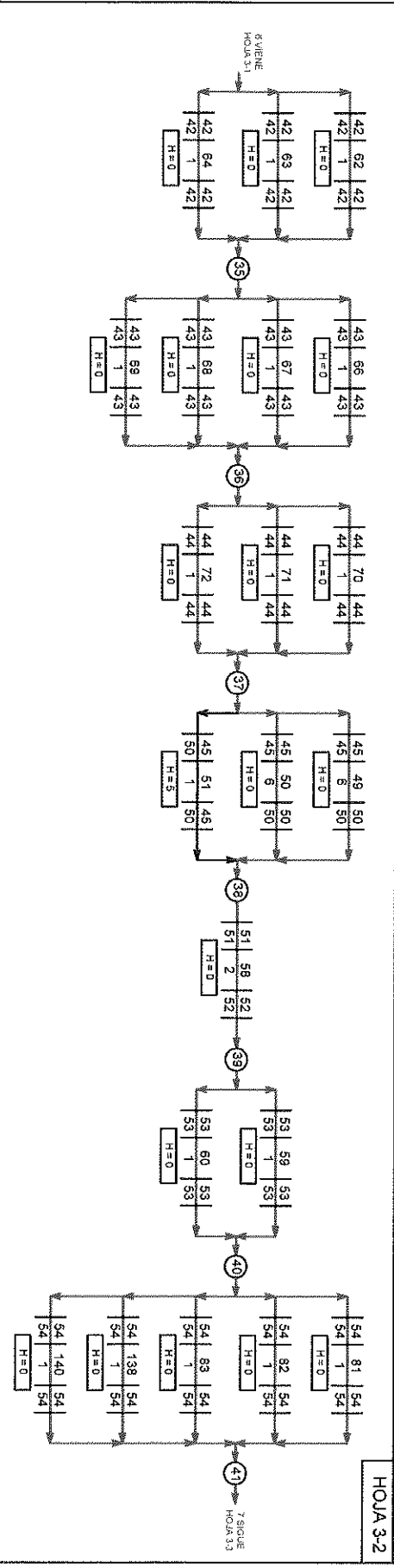
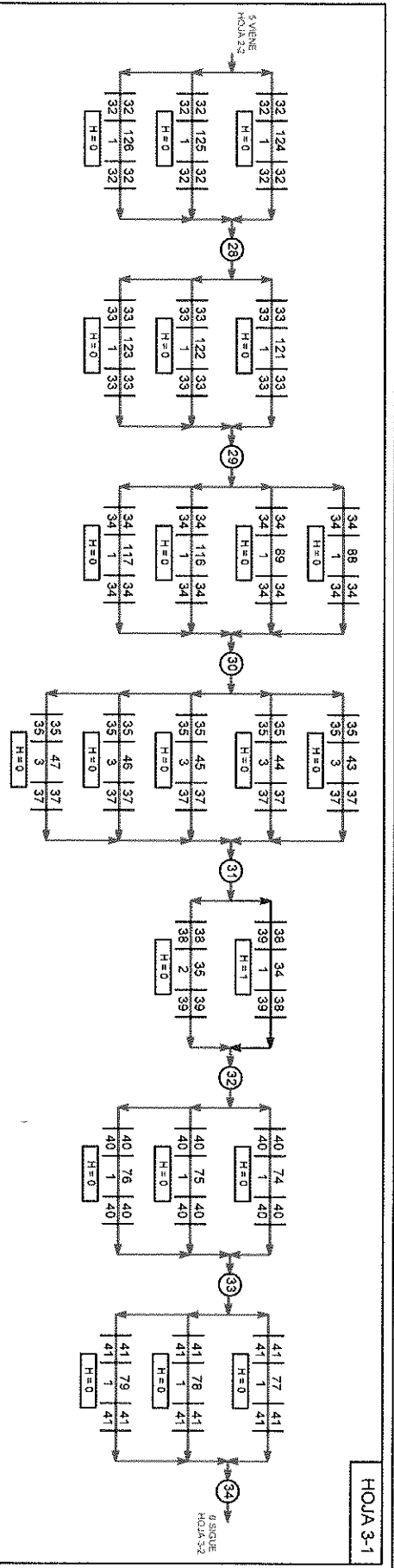

Nota: El tamaño de las flechas no es a escala solamente tienen la función de referenciar la Actividad a Ejecutar

CONVENCIONES

TTC	TTC	NUMERO DE ACTIVIDAD
TTL	TTL	ACTIVIDAD
DURACION		

RUTA CRITICA

H = Hoiguira

EVENTO (99) NUMERO EVENTO

99 Continúa siguiente Hoja

99 Viene Hoja Anterior

PROYECTANTE

INVITACION PUBLICA GER-100-12-02_03-2023

HOJA 3

DIAGRAMA DE RED

Histograma - Carga diaria de Cuadrillas mes 1

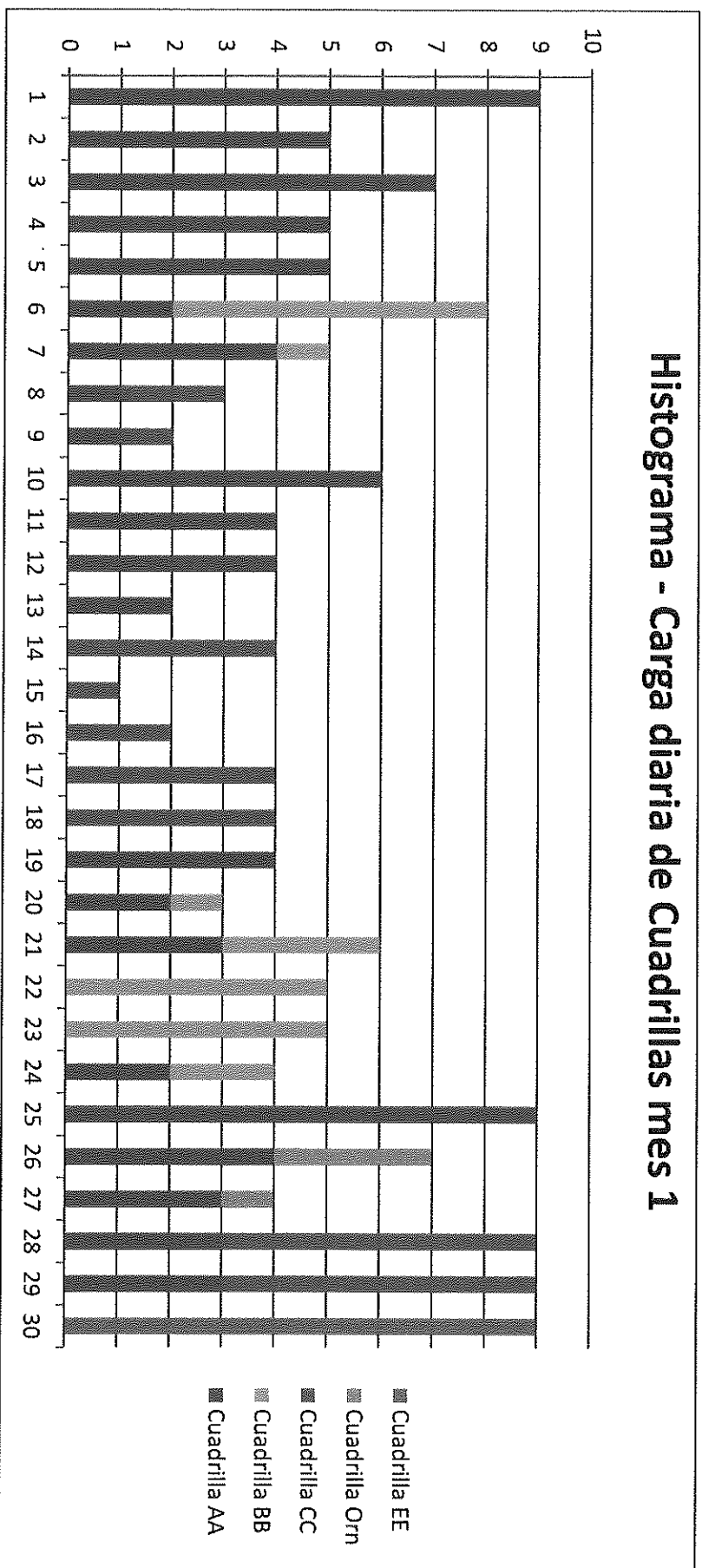

Histograma - Carga diaria de Cuadrillas mes 2

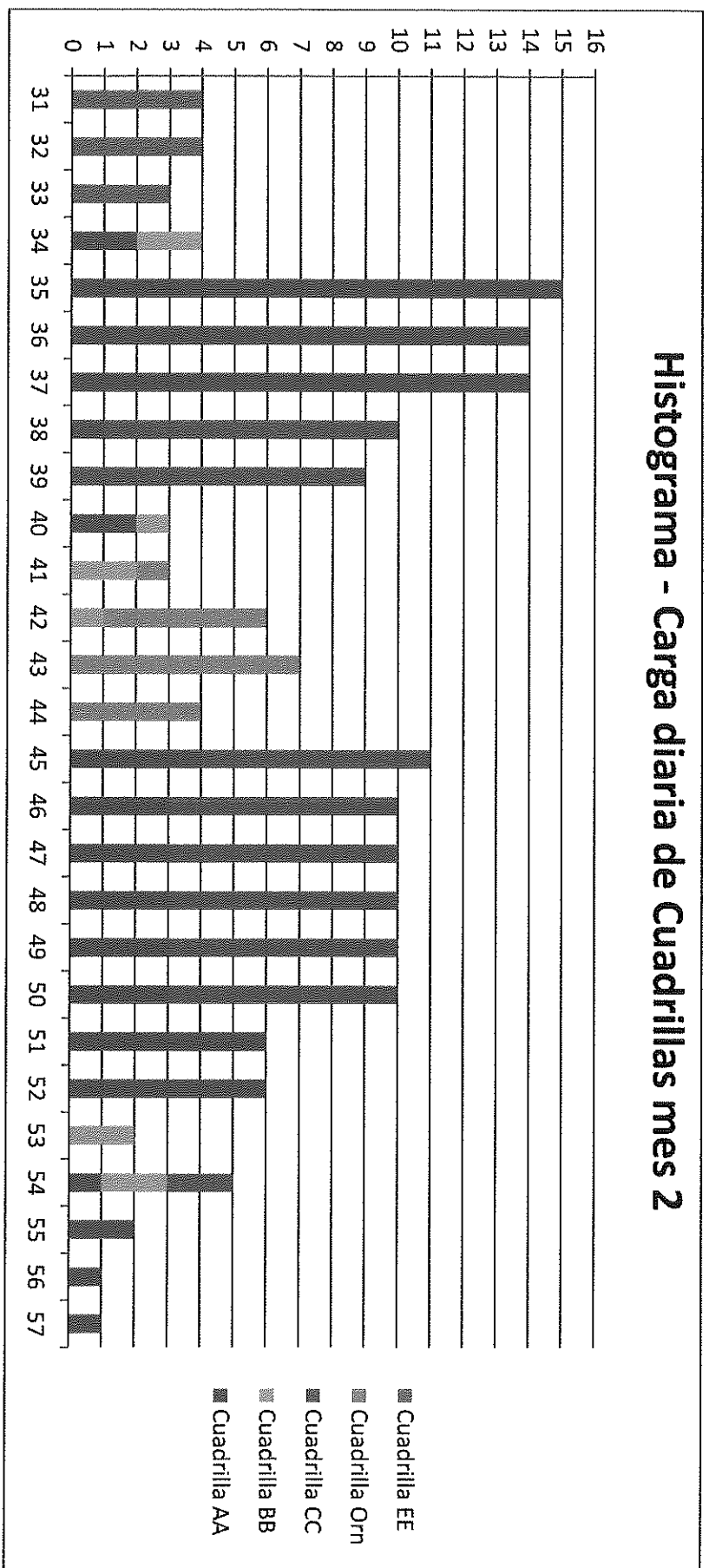

CUADRO DE EVENTOS

INVITACION PUBLICA GER-100-12-02_03-2023

NUMERO DE EVENTO	ACTIVIDAD A INICIAR	ACTIVIDAD A FINALIZAR
0	11, 12, 13, 14	
1	10, 19	11, 12, 13, 14
2	9, 15, 16, 17	10, 19
3	18	9, 15, 16, 17
4	2, 3, 4, 5	18
5	6, 7, 8	2, 3, 4, 5
6	24, 26	6, 7, 8
7	27	24
8	93, 94, 95, 96, 118	27
9	21	93, 94, 95, 96, 118
10	29	21
11	23	29
12	22	23
13	28	22
14	25	26, 28
15	31, 32, 33	25
16	36, 37, 38	31, 32, 33
17	97, 98, 99, 100, 101	36, 37, 38
18	102, 103, 104, 105, 106	97, 98, 99, 100, 101
19	107, 108, 109, 110, 111	102, 103, 104, 105, 106
20	112, 113, 114, 115	107, 108, 109, 110, 111
21	85, 86, 87, 90, 91	112, 113, 114, 115
22	53, 55	85, 86, 87, 90, 91
23	54, 56	53, 55
24	40, 42	54, 56
25	128, 129, 130, 131, 132	40, 42
26	133, 134, 135, 136	128, 129, 130, 131, 132
27	124, 125, 126	133, 134, 135, 136
28	121, 122, 123	124, 125, 126
29	88, 89, 116, 117	121, 122, 123
30	43, 44, 45, 46, 47	88, 89, 116, 117
31	34, 35	43, 44, 45, 46, 47
32	74, 75, 76	34, 35
33	77, 78, 79	74, 75, 76
34	62, 63, 64	77, 78, 79
35	66, 67, 68, 69	62, 63, 64
36	70, 71, 72	66, 67, 68, 69
37	49, 50, 51	70, 71, 72
38	58	49, 50, 51
39	59, 60	58
40	81, 82, 83, 138, 140	59, 60
41	139	81, 82, 83, 138, 140
42	141	139
43	FIN DEL PROYECTO	141

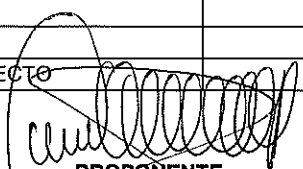
PROPONENTE
CONSORCIO CRIB-2023

MATRIZ DE SECUENCIAS Y TIEMPOS

INVITACION PUBLICA GER-100-12-02_03-2023

ACT No	ITEM	ACTIVIDAD	DURACION (DIAS)	In. Primera (TIC)	Term Primera (TTC)	In. Ultima (TIL)	Term. Ultima (TTL)	HOLGURA (HH)	PREDESORAS	SUCESORAS
1	1	PRELIMINARES								
2	1.01	DEMOLICION ANDEN/CONTRAPISO CONCRETO E>12CM	1	Día 6	Día 6	Día 6	Día 6	0 Días	18	6,7,8
3	1.02	DEMOLICIÓN PISO BALDOSA GRANO PULIDO	1	Día 6	Día 6	Día 6	Día 6	0 Días	18	6,7,8
4	1.03	DEMOLICION DE PISOS DE CONCRETO <=10 CMS	1	Día 6	Día 6	Día 6	Día 6	0 Días	18	6,7,8
5	1.04	DEMOLICIÓN SARDINEL (INCLUYE RETIRO)	1	Día 6	Día 6	Día 6	Día 6	0 Días	18	6,7,8
6	1.05	DESCAPOTE MANUAL (HASTA 20 CM) DISTANCIA DE 1 A 5 KM	1	Día 7	Día 7	Día 7	Día 7	0 Días	2,3,4,5	26,24
7	1.06	EXCAVACION MANUAL EN MATERIAL COMUN (INCLUYE RETIRO)	1	Día 7	Día 7	Día 7	Día 7	0 Días	2,3,4,5	26,24
8	1.07	CARGUE Y TRANSPORTE DE ESCOMBOROS	1	Día 7	Día 7	Día 7	Día 7	0 Días	2,3,4,5	26,24
9	1.08	DEMOLICIÓN PAÑETES	1	Día 3	Día 3	Día 3	Día 3	0 Días	10,19	18
10	1.09	DEMOLICIÓN ENCHAPE CERÁMICO	1	Día 2	Día 2	Día 2	Día 2	0 Días	11,12,13,14	9,15,16,17
11	1.1	DESMONTE CIELO RASO	1	Día 1	Día 1	Día 1	Día 1	0 Días		10,19
12	1.11	DESMONTE DE PUERTA EN MADERA INCLUYE MARCO	1	Día 1	Día 1	Día 1	Día 1	0 Días		10,19
13	1.12	DESMONTE DE PUERTA EN METALICA DOBLE INCLUYE MARCO	1	Día 1	Día 1	Día 1	Día 1	0 Días		10,19
14	1.13	DESMONTE DE VENTANAS INCLUYE VIDRIO	1	Día 1	Día 1	Día 1	Día 1	0 Días		10,19
15	1.14	TAPONAMIENTO DE PUNTO DE GAS INCLUYE EL RETIRO DE TUBERIA	1	Día 3	Día 3	Día 3	Día 3	0 Días	10,19	18
16	1.15	TAPONAMIENTO DE PUNTO DE HIBRAULICO INCLUYE EL RETIRO DE TUBERIA	1	Día 3	Día 3	Día 3	Día 3	0 Días	10,19	18
17	1.16	TAPONAMIENTO DE PUNTO DE SANITARIO INCLUYE EL RETIRO DE TUBERIA	1	Día 3	Día 3	Día 3	Día 3	0 Días	10,19	18
18	1.17	DEMOLICION DE MUROS E=15CM INCLUYE TRASIEGO	2	Día 4	Día 5	Día 4	Día 5	0 Días	9,15,16,17	2,3,4,5

34

341

MATRIZ DE SECUENCIAS Y TIEMPOS

INVITACION PUBLICA GER-100-12-02_03-2023

ACT No	ITEM	ACTIVIDAD	DURACION (DIAS)	In. Primera (TTC)	Term Primera (TTC)	In. Ultima (TTL)	Term. Ultima (TTL)	HOLGURA (H)+	PREDECESORAS	SUCESORAS
19	1.18	DEMOLICIÓN MESÓN CONCRETO (INCLUYE RETIRO)	1	Día 2	Día 2	Día 2	Día 2	0 Días	11,12,13,14	9,15,16,17
20	2	CIMENTACIÓN Y ESTRUCTURA								
21	2.01	RELLENO EN RECEBO COMÚN COMPACTADO PLANCHA VIBRADORA INCLUYE ACARREO LIBRE DE 5 KM	2	Día 11	Día 12	Día 11	Día 12	0 Días	95,96,118,93,94	29
22	2.02	COLUMNAS EN CONCRETO 21 MPa - (3000 PSI), ALTURA MENOR A TRES METROS-FORMALETA MADERA	1	Día 15	Día 15	Día 15	Día 15	0 Días	23	28
23	2.03	LOSA MACIZA CIMENTO CONCRETO 21 MPa - 3000 PSI H=10 CM	1	Día 14	Día 14	Día 14	Día 14	0 Días	29	22
24	2.04	CONCRETO DE ZAPATAS 21 MPa - (3000 PSI)	1	Día 8	Día 8	Día 8	Día 8	0 Días	6,7,8	27
25	2.05	MURO CONTENCIÓN CONCRETO CICLOPEO H<1.5 MTS 40%	2	Día 17	Día 18	Día 17	Día 18	0 Días	26,28	31,32,33
26	2.06	SUMINISTRO FIGURADA Y AMARRE DE ACERO 60000 PSI 420 Mpa	3	Día 8	Día 10	Día 14	Día 16	6 Días	6,7,8	25
27	2.07	CONCRETO VIGA DE AMARRE 21,1 MPa, SECCIÓN RECTANGULAR	1	Día 9	Día 9	Día 9	Día 9	0 Días	24	93,94,95,96,118
28	2.08	VIGA AÉREA 21 MPa - (3000 PSI)	1	Día 16	Día 16	Día 16	Día 16	0 Días	22	25
29	2.09	SUMINISTRO E INSTALACION DE MALLA ELECTROSOLDADA 0,15 X 0,15ML D= 6MM	1	Día 13	Día 13	Día 13	Día 13	0 Días	21	23
30	3	MAMPOSTERÍA								
31	3.01	MURO TOLETE COMÚN E=0,25 mts	1	Día 19	Día 19	Día 19	Día 19	0 Días	25	36,37,38
32	3.02	MURO EN BLOQUE No.5 E=0,12 MTS	1	Día 19	Día 19	Día 19	Día 19	0 Días	25	36,37,38
33	3.03	DINTELES EN CONCRETO DE 15X20 cms. 17,5 MPa - (2500 PSI) INC. REFUERZO	1	Día 19	Día 19	Día 19	Día 19	0 Días	25	36,37,38
34	3.04	MURO CARA DOBLE EN ETEBOARD 14 MM	1	Día 38	Día 38	Día 39	Día 39	1 Días	43,44,45,46,47	74,75,76
35	3.05	MURO CARA DOBLE EN ETEBOARD 10 MM	2	Día 38	Día 39	Día 38	Día 39	0 Días	43,44,45,46,47	74,75,76
36	3.06	ABERTURA VANO PUERTA-VENTANA PARA MURO E= 0.25 INCLUYE TRASIEGO	1	Día 20	Día 20	Día 20	Día 20	0 Días	31,32,33	97,98,99,100,101

MATRIZ DE SECUENCIAS Y TIEMPOS

INVITACION PUBLICA GER-100-12-02_03-2023

ACT No	ITEM	ACTIVIDAD	DURACION (DIAS)	In. Primera (TIC)	Term Primera (TTC)	In. Ultima (TIL)	Term. Ultima (TTL)	HOLGURA (HT)	PREDECESORAS	SUCESORAS
37	3.07	REGATAS SOBRE MUROS EN CONCRETO. LADRILLO Y BLOQUE, INCLUYE RESANE	1	Día 20	Día 20	Día 20	Día 20	0 Días	31,32,33	97,98,99,100,101
38	3.08	MURO PRENSADO TIPO SANTA FE E=0,12 mts	1	Día 20	Día 20	Día 20	Día 20	0 Días	31,32,33	97,98,99,100,101
39	4	PAÑETES								
40	4.01	PAÑETE LISO MUROS 1:4, INCLUYE FILOS, DILATACIONES Y RESANE	2	Día 28	Día 29	Día 28	Día 29	0 Días	54,56	128,129,130,131,132
41	5	PISOS Y ENCHAPES								
42	5.01	ALISTADO PISO E= 4 CM -1:5	2	Día 28	Día 29	Día 28	Día 29	0 Días	54,56	128,129,130,131,132
43	5.02	SUMINISTRO E INSTALACIÓN DE BALDOSIN DE GRANITO No. 5 30"30"-1,7 CM	3	Día 35	Día 37	Día 35	Día 37	0 Días	116,117,88,89	34,35
44	5.03	SUMINISTRO E INSTALACIÓN DE GUARDAESCOBA MENALINA DE ALTA RESISTENCIA	3	Día 35	Día 37	Día 35	Día 37	0 Días	116,117,88,89	34,35
45	5.04	SUMINISTRO E INSTALACION DE ENCHAPE PARED EN PORCELANA ATLANTIS O SIMILAR, INCLUYE AREAS MENORES A 0,60 m	3	Día 35	Día 37	Día 35	Día 37	0 Días	116,117,88,89	34,35
46	5.05	SUMINISTRO E INSTALACION DE ENCHAPE EN PORCELANA PARA PISOS ANTIDESLIZANTE.	3	Día 35	Día 37	Día 35	Día 37	0 Días	116,117,88,89	34,35
47	5.06	REMATE BOCEL ALUMINIO "WINGS"	1	Día 35	Día 35	Día 37	Día 37	2 Días	116,117,88,89	34,35
48	6	FACHADAS Y ACABADOS								
49	6.01	ESTUCO PLÁSTICO MUROS. INCLUYE FILOS, DILATACIONES Y ANCHOS MENORES	6	Día 45	Día 50	Día 45	Día 50	0 Días	70,71,72	58
50	6.02	PINTURA ACRILICA DE ALTA ASEPCIA A TRES MANOS PARA INTERIORES. INCLUYE FILOS, DILATACIONES Y ANCHOS MENORES 0,60	6	Día 45	Día 50	Día 45	Día 50	0 Días	70,71,72	58
51	6.03	ESMALTE LAMINA LLENA 3 MANOS	1	Día 45	Día 45	Día 50	Día 50	5 Días	70,71,72	58
52	7	CUBIERTAS								
53	7.01	SUMINISTRO E INSTALACIÓN DE PERFIL METALICO PARA CUBIERTA INCLUYE PINTURA	1	Día 26	Día 26	Día 26	Día 26	0 Días	85,86,87,90,91	54,56

343

343



MATRIZ DE SECUENCIAS Y TIEMPOS

INVITACION PUBLICA GER-100-12-02_03-2023

ACT No	ITEM	ACTIVIDAD	DURACION (DIAS)	In. Primera (TTC)	Term Primera (TTC)	In. Ultima (TTL)	Term. Ultima (TTL)	HOLGURA (H)+	PREDECESORAS	SUCESORAS
54	7.02	SUMINISTRO E INSTALACIÓN CUBIERTA EN TEJA TRANSPARENTE No. 6 NO INCLUYE ENTRAMADO	1	Día 27	Día 27	Día 27	Día 27	0 Días	53,55	40,42
55	7.03	SUMINISTRO E INSTALACIÓN ENTRAMADO PARA TEJA ONDULADA	1	Día 26	Día 26	Día 26	Día 26	0 Días	85,86,87,90,91	54,56
56	7.04	SUMINISTRO E INSTALACIÓN FLANCHE EN LAMINA	1	Día 27	Día 27	Día 27	Día 27	0 Días	53,55	40,42
57	8	CIELO RASO								
58	8.01	CIELO RASO EN DRYWALL 1/2	2	Día 51	Día 52	Día 51	Día 52	0 Días	49,50,51	59,60
59	8.02	APERTURA VANO EN CIELO RASO PVC PARA INSTALACIÓN DE LUMINARIA LED REDONDA O LED 60 X60. PARLANTES O SIMILAR. INCLUYE REFUERZO	1	Día 53	Día 53	Día 53	Día 53	0 Días	58	138,140,81,82,83
60	8.03	SUMINISTRO E INSTALACIÓN TAPA DE INSPECCIÓN EN ALUMINIO 60X60 CM. INCLUYE MARCO Y CONTRAMARCO	1	Día 53	Día 53	Día 53	Día 53	0 Días	58	138,140,81,82,83
61	9	CARPINTERIA EN MADERA								
62	9.01	SUMINISTRO E INSTALACION DE PUERTA EN MADERA REFORZADA DE PINO Y CUBIERTA EN FORMICA BLANCA. NO INCLUYE BISAGRAS Y CHAPA TIPO MANIJA	1	Día 42	Día 42	Día 42	Día 42	0 Días	77,78,79	66,67,68,69
63	9.02	SUMINISTRO E INSTALACION BISAGRAS Y CHAPA TIPO MANIJA SATINADA.	1	Día 42	Día 42	Día 42	Día 42	0 Días	77,78,79	66,67,68,69
64	9.03	SUMINISTRO E INSTALACION MARCO PARA PUERTA EN LAMINA CAL. 18 COLD ROLLED.	1	Día 42	Día 42	Día 42	Día 42	0 Días	77,78,79	66,67,68,69
65	10	CARPINTERIA METALICA								
66	10.01	VENTANA EN METALICA INCLUYE VIDRIO LAMINDO 3+3 CRUDO Y REJA INTERNA	1	Día 43	Día 43	Día 43	Día 43	0 Días	62,63,64	70,71,72
67	10.02	SUMINISTRO E INSTALACIÓN REJA BANCARIA INC. ANTICORROSIVO	1	Día 43	Día 43	Día 43	Día 43	0 Días	62,63,64	70,71,72
68	10.03	DIVISION PARA BATERIA SANITARIA EN ACERO INOXIDABLE CALIBRE 20 REF. 304 SATINADO	1	Día 43	Día 43	Día 43	Día 43	0 Días	62,63,64	70,71,72
69	10.04	SUMINISTRO E INSTALACION MARCO EN LAMINA A=100 CM REFORZADO CAL. 18 INC. ANTICORROSIVO	1	Día 43	Día 43	Día 43	Día 43	0 Días	62,63,64	70,71,72
70	10.05	PUERTA PARA BATERIA SANITARIA EN ACERO INOXIDABLE CALIBRE 20 REF. 304 SATINADO - INC. SISTEMA DE CIERRE.	1	Día 44	Día 44	Día 44	Día 44	0 Días	66,67,68,69	49,50,51

344

344

MATRIZ DE SECUENCIAS Y TIEMPOS

INVITACION PUBLICA GER-100-12-02_03-2023

ACT No	ITEM	ACTIVIDAD	DURACION (DIAS)	In. Primera (TIC)	Term Primera (TTC)	In. Ultima (TIL)	Term. Ultima (TTL)	HOLGURA (H)	PREDECESORAS	SUCESORAS
71	10.06	SUMINISTRO E INSTALACIÓN PUERTA EN LAMINA CAL 18 INC. ANTICORROSIVO	1	Día 44	Día 44	Día 44	Día 44	0 Días	66,67,68,69	49,50,51
72	10.07	SUMINISTRO E INSTALACIÓN PASAMANOS EN ACERO INOXIDABLE REF 304. INCLUYE TAPAS, TUBO REDONDO DE 2". SOPORTES EN VARILLA DE 1/2" EN ACERO INOXIDABLE. ACCESORIOS DECONEXIÓN Y ANCLAJE EN ACERO	1	Día 44	Día 44	Día 44	Día 44	0 Días	66,67,68,69	49,50,51
73	11	APARATOS SANITARIOS Y ACCESORIOS								
74	11.01	SUMINISTRO E INSTALACIÓN LAVAMANOS ENSO CON PEDESTAL INC. GRIFERÍA	1	Día 40	Día 40	Día 40	Día 40	0 Días	34,35	77,78,79
75	11.02	SUMINISTRO E INSTALACIÓN SANITARIO. AHORRADOR, INC. ACCESORIOS Y ACOPLES.	1	Día 40	Día 40	Día 40	Día 40	0 Días	34,35	77,78,79
76	11.03	SUMINISTRO E INSTALACIÓN DE LLAVE MANGUERA	1	Día 40	Día 40	Día 40	Día 40	0 Días	34,35	77,78,79
77	11.04	SUMINISTRO EN INSTALACIÓN DE PROTECTOR DE PAPEL HIGIÉNICO	1	Día 41	Día 41	Día 41	Día 41	0 Días	74,75,76	62,63,64
78	11.05	SUMINISTRO E INSTALACIÓN BARRA DE SEGURIDAD EN ACERO INOXIDABLE 18" (PARA BAÑOS)	1	Día 41	Día 41	Día 41	Día 41	0 Días	74,75,76	62,63,64
79	11.06	SUMINISTRO E INSTALACION REJILLAS VENTILACION 20*20 ALUMINIO	1	Día 41	Día 41	Día 41	Día 41	0 Días	74,75,76	62,63,64
80	12	VIDRIOS Y CERRADURAS								
81	12.01	SUMINISTRO E INSTALACION CERRADURA DE EMBUTIR CON CERROJO	1	Día 54	Día 54	Día 54	Día 54	0 Días	60,59	139
82	12.02	CERRADURA ENTRADA DOBLE CILINDRO	1	Día 54	Día 54	Día 54	Día 54	0 Días	60,59	139
83	12.03	SUMINISTRO E INSTALACION DE ESPEJO CON BISEL 0,60 M X 0,60 M.	1	Día 54	Día 54	Día 54	Día 54	0 Días	60,59	139
84	13	RED HIDRAULICA								
85	13.01	SUMINISTRO E INSTALACION DE RED SUMINISTRO TUBERIA PVC-P 1/2" RDE 9	1	Día 25	Día 25	Día 25	Día 25	0 Días	112,113,114,115	53,55
86	13.02	SUMINISTRO E INSTALACION DE RED SUMINISTRO PVC-P 3/4" RDE 11	1	Día 25	Día 25	Día 25	Día 25	0 Días	112,113,114,115	53,55
87	13.03	SUMINISTRO E INSTALACIÓN TUBERÍA PVC PRESIÓN D=1" RDE 21. INCLUYE ACCESORIOS DE INSTALACIÓN.	1	Día 25	Día 25	Día 25	Día 25	0 Días	112,113,114,115	53,55

MATRIZ DE SECUENCIAS Y TIEMPOS

INVITACION PUBLICA GER-100-12-02_03-2023

ACT No	ITEM	ACTIVIDAD	DURACION (DIAS)	In. Primera (TIC)	Term. Primera (TTC)	In. Última (TIL)	Term. Última (TTL)	HOLGURA (H)	PREDECESORAS	SUCESORAS
88	13.04	SUMINISTRO E INSTALACIÓN REGISTRO DE BOLA D=1/2". INCLUYE TAPA REGISTRO	1	Día 34	Día 34	Día 34	Día 34	0 Días	121, 122, 123	43, 44, 45, 46, 47
89	13.05	SUMINISTRO E INSTALACIÓN REGISTRO DE BOLA D=3/4". INCLUYE TAPA REGISTRO	1	Día 34	Día 34	Día 34	Día 34	0 Días	121, 122, 123	43, 44, 45, 46, 47
90	13.06	PUNTO HIDRAULICO 1/2"	1	Día 25	Día 25	Día 25	Día 25	0 Días	112, 113, 114, 115	53, 55
91	13.07	PUNTO HIDRAULICO 3/4"	1	Día 25	Día 25	Día 25	Día 25	0 Días	112, 113, 114, 115	53, 55
92	14	RED SANITARIA Y DESAGÜES								
93	14.01	CAJAS DE INSPECCION DE 60x60x60 cm LADRILLO	1	Día 10	Día 10	Día 10	Día 10	0 Días	27	21
94	14.02	CAJAS DE INSPECCION DE 80x80x80 cm LADRILLO	1	Día 10	Día 10	Día 10	Día 10	0 Días	27	21
95	14.03	SUMINISTRO E INSTALACION TUBERIA PVC SANITARIA D= 2"	1	Día 10	Día 10	Día 10	Día 10	0 Días	27	21
96	14.04	SUMINISTRO E INSTALACION TUBERIA PVC SANITARIA D= 3"	1	Día 10	Día 10	Día 10	Día 10	0 Días	27	21
97	14.05	SUMINISTRO E INSTALACIÓN TUBERIA SANITARIA DE DESAGUE PVC D=4"	1	Día 21	Día 21	Día 21	Día 21	0 Días	36, 37, 38	102, 103, 104, 105, 106
98	14.06	SUMINISTRO E INSTALACION TUBERIA PVC VENTILACIÓN D= 2"	1	Día 21	Día 21	Día 21	Día 21	0 Días	36, 37, 38	102, 103, 104, 105, 106
99	14.07	SUMINISTRO E INSTALACION DE CODO 45° PVC SANITARIO 2" CXC	1	Día 21	Día 21	Día 21	Día 21	0 Días	36, 37, 38	102, 103, 104, 105, 106
100	14.08	SUMINISTRO E INSTALACION DE CODO 45° PVC SANITARIO 3" CXC	1	Día 21	Día 21	Día 21	Día 21	0 Días	36, 37, 38	102, 103, 104, 105, 106
101	14.09	SUMINISTRO E INSTALACION DE CODO 45° PVC SANITARIO 4" CXC	1	Día 21	Día 21	Día 21	Día 21	0 Días	36, 37, 38	102, 103, 104, 105, 106
102	14.1	SUMINISTRO E INSTALACION CODO PVC SANITARIO D=2"	1	Día 22	Día 22	Día 22	Día 22	0 Días	97, 98, 99, 100, 101	107, 108, 109, 110, 111
103	14.11	SUMINISTRO E INSTALACION CODO PVC SANITARIO D=3"	1	Día 22	Día 22	Día 22	Día 22	0 Días	97, 98, 99, 100, 101	107, 108, 109, 110, 111
104	14.12	SUMINISTRO E INSTALACION YEE PVC SANITARIA D=2"	1	Día 22	Día 22	Día 22	Día 22	0 Días	97, 98, 99, 100, 101	107, 108, 109, 110, 111
105	14.13	SUMINISTRO E INSTALACION YEE PVC SANITARIA D=3"	1	Día 22	Día 22	Día 22	Día 22	0 Días	97, 98, 99, 100, 101	107, 108, 109, 110, 111

316

346

MATRIZ DE SECUENCIAS Y TIEMPOS

INVITACION PUBLICA GER-100-12-02_03-2023

ACT No	ITEM	ACTIVIDAD	DURACION (DIAS)	In. Primera (TTC)	Term Primera (TTC)	In. Última (TTL)	Term. Última (TTL)	HOLGURA (H+)	PREDECESORAS	SUCESORAS
106	14.14	SUMINISTRO E INSTALACION YEE PVC SANITARIA D=4"	1	Día 22	Día 22	Día 22	Día 22	0 Días	97,98,99,100,101	107,108,109,110,111
107	14.15	SUMINISTRO E INSTALACION DE TEE SENCILLA PVC SANITARIO 2"	1	Día 23	Día 23	Día 23	Día 23	0 Días	102,103,104,105,106	112,113,114,115
108	14.16	UNIÓN PVC SANITARIA D=2"	1	Día 23	Día 23	Día 23	Día 23	0 Días	102,103,104,105,106	112,113,114,115
109	14.17	UNIÓN PVC SANITARIA D=3"	1	Día 23	Día 23	Día 23	Día 23	0 Días	102,103,104,105,106	112,113,114,115
110	14.18	UNIÓN PVC SANITARIA D=4"	1	Día 23	Día 23	Día 23	Día 23	0 Días	102,103,104,105,106	112,113,114,115
111	14.19	SUMINISTRO E INSTALACIÓN REDUCCION PVC PRE DE 3" X 2"	1	Día 23	Día 23	Día 23	Día 23	0 Días	102,103,104,105,106	112,113,114,115
112	14.2	SUMINISTRO E INSTALACIÓN REDUCCION PVC PRE DE 4" X 2"	1	Día 24	Día 24	Día 24	Día 24	0 Días	107,108,109,110,111	85,86,87,90,91
113	14.21	SUMINISTRO E INSTALACIÓN REDUCCION PVC PRE DE 4" X 3"	1	Día 24	Día 24	Día 24	Día 24	0 Días	107,108,109,110,111	85,86,87,90,91
114	14.22	PUNTO DE DESAGÜES D=2"	1	Día 24	Día 24	Día 24	Día 24	0 Días	107,108,109,110,111	85,86,87,90,91
115	14.23	PUNTO DE DESAGÜES PVC 3" Y 4"	1	Día 24	Día 24	Día 24	Día 24	0 Días	107,108,109,110,111	85,86,87,90,91
116	14.24	SUMINISTRO E INSTALACIÓN REJILLA 3X2" CROMO ANTICUCARACHA PARA SIFON	1	Día 34	Día 34	Día 34	Día 34	0 Días	121,122,123	43,44,45,46,47
117	14.25	SUMINISTRO E INSTALACIÓN REJILLA 5X3" CROMO ANTICUCARACHA PARA SIFON	1	Día 34	Día 34	Día 34	Día 34	0 Días	121,122,123	43,44,45,46,47
118	14.26	SUMINISTRO E INSTALACIÓN TUBERÍA DE ALCANTARILLADO PVC D= 6"	1	Día 10	Día 10	Día 10	Día 10	0 Días	27	21
119	15	INSTALACIONES ELECTRICAS - TABLEROS Y ACOMETIDAS ELECTRICAS								
120		TABLEROS								
121	15.01	SUMINISTRO DE ACCESORIOS. INSTALACIÓN Y TRASLADO DE ACOMETIDA GENERAL EN RED TRENZADA 4X#2 EXISTENTE.	1	Día 33	Día 33	Día 33	Día 33	0 Días	124,125,126	116,117,88,89
122	15.02	SUMINISTRO DE ACCESORIOS. INSTALACIÓN Y TRASLADO DE TABLERO GENERAL DE ACOMETIDAS	1	Día 33	Día 33	Día 33	Día 33	0 Días	124,125,126	116,117,88,89
123	15.03	SUMINISTRO E INSTALACIÓN DE CAJA DE TRANSICIÓN Y DERIVACIÓN DE PARCIALES DE 50X50X20	1	Día 33	Día 33	Día 33	Día 33	0 Días	124,125,126	116,117,88,89

MATRIZ DE SECUENCIAS Y TIEMPOS

INVITACION PUBLICA GER-100-12-02_03-2023

ACT No	ITEM	ACTIVIDAD	DURACION (DIAS)	In. Primera (TTC)	Term Primera (TTC)	In. Ultima (TTL)	Term. Ultima (TTL)	HOLGURA (H)-	PREDECESORAS	SUCESORAS
124	15.04	DESPLIEGUE O ALARGUE DE PARCIALES ASIA EL TABLERO GENERAL DE ACOMETIDAS. /INCLUYE BANDEJA PORTA CABLES SOBREPUESTA EN MURO CON TAPA. CABLE 7 HILOS #6	1	Día 32	Día 32	Día 32	Día 32	0 Días	133,134,135,136	121,122,123
125	15.05	TRASLADO DE TABLERO DE TRANSFERENCIA. INCLUYE TRASLADO DE ACOMETIDA EXISTENTE DEL GENERADOR	1	Día 32	Día 32	Día 32	Día 32	0 Días	133,134,135,136	121,122,123
126	15.06	SUMINISTRO E INSTALACIÓN DE SISTEMA DE PUESTA A TIERRA EN CABLE DE COBRE #4. VARILLA 99%COBRE X 2,40MT X 5/8. SOLDADURA CADWELL 115*TRATAMIENTO CON HIDROSOLTA Y TIERRA NEGRA CON CAJA DE INSPECCIÓN	1	Día 32	Día 32	Día 32	Día 32	0 Días	133,134,135,136	121,122,123
127	16	INSTALACIONES ELECTRICAS INTERNAS								
128	16.01	SUMINISTRO E INSTALACIÓN DE SALIDA PARA ILUMINACION 120V EN DUCTO SCH40 DE ½ CON CAJA PLÁSTICA NORMA RETIE Y ACCESORIOS. EN CABLE 7HILOS LIBRE DE ALÓGENOS #12 TIPO THHN/THWN CON LÁMPARA TIPO PANEL LED 18W REDONDO DE INCRUSTAR DE LUZ BLANCA / CON INTERRUPTOR	1	Día 30	Día 30	Día 30	Día 30	0 Días	40,42	133,134,135,136
129	16.02	SUMINISTRO E INSTALACIÓN DE SALIDA PARA CONMUTABLE 120V EN DUCTO PVC DE ½ TIPO PESADO. CON CAJA GALVANIZADO NORMA RETIE Y ACCESORIOS. EN CABLE 7 HILOS #12 LIBRE DE ALÓGENOS THHN/THWN CON INTERRUPTOR	1	Día 30	Día 30	Día 30	Día 30	0 Días	40,42	133,134,135,136
130	16.03	SUMINISTRO E INSTALACIÓN DE SALIDA PARA TOMA CORRIENTE 120V EN DUCTO PVC DE ½ TIPO PESADO. CON CAJA GALVANIZADO NORMA RETIE Y ACCESORIOS. EN CABLE 7-HILOS #12 LIBRE DE ALÓGENOS THHN/THWN CON APARATO	1	Día 30	Día 30	Día 30	Día 30	0 Días	40,42	133,134,135,136
131	16.04	SUMINISTRO E INSTALACIÓN DE SALIDA PARA TOMA CORRIENTE GFCI 120V EN DUCTO PVC DE ½ TIPO PESADO. CON CAJA GALVANIZADO NORMA RETIE Y ACCESORIOS. EN ALAMBRE DE COBRE #12 TIPO THHN/THWN CON APARATO PARA ZONAS HÚMEDAS	1	Día 30	Día 30	Día 30	Día 30	0 Días	40,42	133,134,135,136
132	16.05	SUMINISTRO E INSTALACIÓN DE SALIDA PARA TELEVISION EN DUCTO PVC DE ½ TIPO PESADO. CON CAJA GALVANIZADO NORMA RETIE Y ACCESORIOS. SIN CABLEADO. PERO CON FIBRA DE GUÍA Y CON TOMA TIPO CORDÓN PARA TV	1	Día 30	Día 30	Día 30	Día 30	0 Días	40,42	133,134,135,136
133	16.06	SUMINISTRO E INSTALACIÓN DE TABLERO TRIFÁSICO DE 18 CIRCUITOS CON 18 TACOS ENCHUFABLES DE 1X20 AMPERIOS. DERIVADO MARQUILLA DO Y CON PRUEBAS DE FUNCIONAMIENTO	1	Día 31	Día 31	Día 31	Día 31	0 Días	128,129,130,131,132	124,125,126

MATRIZ DE SECUENCIAS Y TIEMPOS

INVITACION PUBLICA GER-100-12-02_03-2023

ACT No	ITEM	ACTIVIDAD	DURACION (DIAS)	In. Primera (TTC)	Term Primera (TTC)	In. Ultima (TTL)	Term. Ultima (TTL)	HOLGURA (H)+	PREDECESORAS	SUCESORAS
134	16.07	SUMINISTRO E INSTALACION DE PARCIAL TRIFASICA EN DUCTO SCH40 DE 1" EN CABLE LIBRE DE ALOGENOS #8 TIPO THHN/THWN DESDE EL TABLERO DE CIRCUITOS ASTA TABLERO GENERAL DE ACOMETIDAS	1	Día 31	Día 31	Día 31	Día 31	0 Dias	128,129,130,131,132	124,125,126
135	16.08	DESMONTE DE PUNTOS EXISTENTES POR SALIDA Y RECOGIDA DE MATERIALES	1	Día 31	Día 31	Día 31	Día 31	0 Dias	128,129,130,131,132	124,125,126
136	16.09	DESMONTE DE TABLERO EXISTENTE Y RECOGIDA DE MATERIALES	1	Día 31	Día 31	Día 31	Día 31	0 Dias	128,129,130,131,132	124,125,126
137	17	OBRAS EXTERIORES								
138	17.01	CONSTRUCCION DE ANDENES E=0,10 MTS. EN CONCRETO DE 17,5 Mpa - (2500 PSI)	1	Día 54	Día 54	Día 54	Día 54	0 Dias	60,59	139
139	17.02	PISO EN GRAMA SINTETICA	1	Día 55	Día 55	Día 55	Día 55	0 Dias	81,82,83,138,140	141
140	17.03	CONCRETO ESTRIADO RAMPAS 17,5 MPa - (2500 PSI)	1	Día 54	Día 54	Día 54	Día 54	0 Dias	60,59	139
141	17.04	ASEO GENERAL ENTREGA	2	Día 56	Día 57	Día 56	Día 57	0 Dias	139	

Nota: En el programa se incluye el reconocimiento de todos los procesos de adquisición, traslado, montaje y fabricación o producción de Materiales o equipos críticos para el desarrollo de los trabajos así como el periodo de construcción de obras provisionales. Las columnas de iniciación primera y última describen el día en que inicia la actividad, las columnas de terminaciones primeras y últimas indican el día en que termina las actividades. El programa no diferencia domingos y festivos ya que en los Pliegos de Condiciones el plazo se fija en días calendario, los sobrecostos por laborar en dichos días serán responsabilidad del contratista.

PLAZO PROPUESTO: 57 DIAS CONTANDO COMO FECHA DE INICIO EL 27 DE MARZO Y FINALIZACION EL 22 DE MAYO

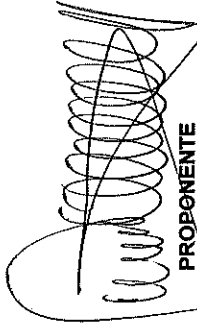
PROBONENTE
CONSORCIO CRIB 2023

**FLUJO DE FONDOS - (TIC, TTC)
INVITACION PUBLICA GER-100-12-02_03-2023**

ACT No	Item	ACTIVIDAD	UND	VALOR INCIDENCIA		% INCIDENCIA	
				MES 1	MES 2	MES 1	MES 2
1	1	PRELIMINARES					
2	1.01	DEMOLICION ANDEN/CONTRAPISO CONCRETO E>12CM	M2	\$ 439,587	\$ 0	0.12%	0.00%
3	1.02	DEMOLICIÓN PISO BALDOSA GRANO PULIDO	M2	\$ 936,768	\$ 0	0.25%	0.00%
4	1.03	DEMOLICION DE PISOS DE CONCRETO <=10 CMS	M2	\$ 457,728	\$ 0	0.12%	0.00%
5	1.04	DEMOLICIÓN SARDINEL (INCLUYE RETIRO)	ML	\$ 26,186	\$ 0	0.01%	0.00%
6	1.05	DESCAPOTE MANUAL (HASTA 20 CM) DISTANCIA DE 1 A 5 KM	M2	\$ 547,468	\$ 0	0.15%	0.00%
7	1.06	EXCAVACION MANUAL EN MATERIAL COMÚN (INCLUYE RETIRO)	M3	\$ 1,031,722	\$ 0	0.28%	0.00%
8	1.07	CARGUE Y TRANSPORTE DE ESCOMBOROS	M3	\$ 533,070	\$ 0	0.14%	0.00%
9	1.08	DEMOLICIÓN PAÑETES	M2	\$ 1,003,840	\$ 0	0.27%	0.00%
10	1.09	DEMOLICIÓN ENCHAPE CERÁMICO	M2	\$ 1,299,055	\$ 0	0.35%	0.00%
11	1.1	DESMONTE CIELO RASO	M2	\$ 1,666,727	\$ 0	0.45%	0.00%
12	1.11	DESMONTE DE PUERTA EN MADERA INCLUYE MARCO	M2	\$ 249,526	\$ 0	0.07%	0.00%
13	1.12	DESMONTE DE PUERTA EN METALICA DOBLE INCLUYE MARCO	M2	\$ 104,141	\$ 0	0.03%	0.00%
14	1.13	DESMONTE DE VENTANAS INCLUYE VIDRIO	M2	\$ 608,349	\$ 0	0.16%	0.00%
15	1.14	TAPONAMIENTO DE PUNTO DE GAS INCLUYE EL RETIRO DE TUBERIA	ML	\$ 127,500	\$ 0	0.03%	0.00%
16	1.15	TAPONAMIENTO DE PUNTO DE HIBRAULICO INCLUYE EL RETIRO DE TUBERIA	ML	\$ 77,495	\$ 0	0.02%	0.00%
17	1.16	TAPONAMIENTO DE PUNTO DE SANITARIO INCLUYE EL RETIRO DE TUBERIA	ML	\$ 77,485	\$ 0	0.02%	0.00%
18	1.17	DEMOLICION DE MUROS E=15CM INCLUYE TRASIEGO	M2	\$ 3,027,780	\$ 0	0.81%	0.00%
19	1.18	DEMOLICIÓN MESÓN CONCRETO (INCLUYE RETIRO)	M2	\$ 1,315,577	\$ 0	0.35%	0.00%
20	2	CIMENTACIÓN Y ESTRUCTURA					
21	2.01	RELLENO EN RECEBO COMÚN COMPACTADO PLANCHA VIBRADORA INCLUYE ACARREO LIBRE DE 5 KM	M3	\$ 7,305,321	\$ 0	1.96%	0.00%
22	2.02	COLUMNAS EN CONCRETO 21 MPa - (3000 PSI), ALTURA MENOR A TRES METROS-FORMALETA MADERA	M3	\$ 1,192,981	\$ 0	0.32%	0.00%
23	2.03	LOSA MACIZA CIMIENTO CONCRETO 21 MPA - 3000 PSI H=10 CM	M2	\$ 6,602,429	\$ 0	1.77%	0.00%
24	2.04	CONCRETO DE ZAPATAS 21 MPa - (3000 PSI)	M3	\$ 3,780,454	\$ 0	1.01%	0.00%
25	2.05	MURO CONTENCIÓN CONCRETO CICLÓPEO H<1,5 MTS 40%	M3	\$ 11,392,954	\$ 0	3.06%	0.00%
26	2.06	SUMINISTRO FIGURADA Y AMARRE DE ACERO 60000 PSI 420 Mpa	kg	\$ 4,614,837	\$ 0	1.24%	0.00%
27	2.07	CONCRETO VIGA DE AMARRE 21,1 MPa, SECCIÓN RECTANGULAR	M3	\$ 1,296,119	\$ 0	0.35%	0.00%
28	2.08	VIGA AÉREA 21 MPa - (3000 PSI)	M3	\$ 2,113,466	\$ 0	0.57%	0.00%
29	2.09	SUMINISTRO E INSTALACION DE MALLA ELECTROSOLDADA 0,15 X 0,15ML D=6MM	KG	\$ 1,851,652	\$ 0	0.50%	0.00%
30	3	MAMPOSTERÍA					
31	3.01	MURO TOLETE COMÚN E=0,25 mts	M2	\$ 483,529	\$ 0	0.13%	0.00%

351

FLUJO DE FONDOS - (TIC, TTC)
INVITACION PUBLICA GER-100-12-02_03-2023

ACT No	Item	ACTIVIDAD	UND	VALOR INCIDENCIA		% INCIDENCIA	
				MES 1	MES 2	MES 1	MES 2
32	3.02	MURO EN BLOQUE No,5 E=0,12 MTS	M2	\$ 886,600	\$ 0	0.24%	0.00%
33	3.03	DINTELES EN CONCRETO DE 15X20 cms. 17.5 MPa - (2500 PSI) INC. REFUERZO	ML	\$ 265,230	\$ 0	0.07%	0.00%
34	3.04	MURO CARA DOBLE EN ETEBOARD 14 MM	M2	\$ 0	\$ 1,128,820	0.00%	0.30%
35	3.05	MURO CARA DOBLE EN ETEBOARD 10 MM	M2	\$ 0	\$ 45,980,523	0.00%	12.34%
36	3.06	ABERTURA VANO PUERTA-VENTANA PARA MURO E= 0.25 INCLUYE TRASIEGO	M2	\$ 94,990	\$ 0	0.03%	0.00%
37	3.07	REGATAS SOBRE MUROS EN CONCRETO. LADRILLO Y BLOQUE, INCLUYE RESANE	ML	\$ 462,700	\$ 0	0.12%	0.00%
38	3.08	MURO PENSADO TIPO SANTA FE E=0,12 mts	M2	\$ 523,965	\$ 0	0.14%	0.00%
39	4	PAÑETES					
40	4.01	PAÑETE LISO MUROS 1:4, INCLUYE FILOS. DILATACIONES Y RESANE	M2	\$ 7,429,266	\$ 0	1.99%	0.00%
41	5	PISOS Y ENCHAPES					
42	5.01	ALISTADO PISO E= 4 CM -1:5	M2	\$ 2,494,000	\$ 0	0.67%	0.00%
43	5.02	SUMINISTRO E INSTALACIÓN DE BALDOSÍN DE GRANITO No. 5 30*30*1.7 CM	M2	\$ 0	\$ 16,463,680	0.00%	4.42%
44	5.03	SUMINISTRO E INSTALACIÓN DE GUARDAESCOBA MENALINA DE ALTA RESISTENCIA	ML	\$ 0	\$ 11,410,815	0.00%	3.06%
45	5.04	SUMINISTRO E INSTALACION DE ENCHAPE PARED EN PORCELANA ATLANTIS O SIMILAR, INCLUYE AREAS MENORES A 0,60 m	M2	\$ 0	\$ 7,187,145	0.00%	1.93%
46	5.05	SUMINISTRO E INSTALACION DE ENCHAPE EN PORCELANA PARA PISOS ANTIDESLIZANTE,	M2	\$ 0	\$ 2,748,330	0.00%	0.74%
47	5.06	REMATE BOCEL ALUMINIO "WINGS"	ML	\$ 0	\$ 117,704	0.00%	0.03%
48	6	FACHADAS Y ACABADOS					
49	6.01	ESTUCO PLÁSTICO MUROS, INCLUYE FILOS. DILATACIONES Y ANCHOS MENORES	M2	\$ 0	\$ 5,983,185	0.00%	1.61%
50	6.02	PINTURA ACRILICA DE ALTA ASEPCIA A TRES MANOS PARA INTERIORES, INCLUYE FILOS. DILATACIONES Y ANCHOS MENORES 0.60	M2	\$ 0	\$ 28,649,888	0.00%	7.69%
51	6.03	ESMALTE LAMINA LLENA 3 MANOS	M2	\$ 0	\$ 301,224	0.00%	0.08%
52	7	CUBIERTAS					
53	7.01	SUMINISTRO E INSTALACIÓN DE PERFIL METALICO PARA CUBIERTA INCLUYE PINTURA	ML	\$ 11,181,178	\$ 0	3.00%	0.00%
54	7.02	SUMINISTRO E INSTALACIÓN CUBIERTA EN TEJA TRANSPARENTE No. 6 NO INCLUYE ENTRAMADO	M2	\$ 3,970,620	\$ 0	1.07%	0.00%
55	7.03	SUMINISTRO E INSTALACIÓN ENTRAMADO PARA TEJA ONDULADA	M2	\$ 4,015,340	\$ 0	1.08%	0.00%
56	7.04	SUMINISTRO E INSTALACIÓN FLANCHE EN LAMINA	ML	\$ 179,750	\$ 0	0.05%	0.00%
57	8	CIELO RASO					
58	8.01	CIELO RASO EN DRYWALL 1/2	M2	\$ 0	\$ 17,188,886	0.00%	4.61%
59	8.02	APERTURA VANO EN CIELO RASO PVC PARA INSTALACION DE LUMINARIA LED REDONDA O LED 60 X60. PARLANTES O SIMILAR, INCLUYE REFUERZO	UND	\$ 0	\$ 445,368	0.00%	0.12%
60	8.03	SUMINISTRO E INSTALACIÓN TAPA DE INSPECCIÓN EN ALUMINIO 60X60 CM, INCLUYE MARCO Y CONTRAMARCO	UND	\$ 0	\$ 104,332	0.00%	0.03%
61	9	CARPINTERIA EN MADERA					

357

FLUJO DE FONDOS - (TIC, TTC)
INVITACION PUBLICA GER-100-12-02_03-2023

ACT No	Item	ACTIVIDAD	UND	VALOR INCIDENCIA		% INCIDENCIA	
				MES 1	MES 2	MES 1	MES 2
62	9.01	SUMINISTRO E INSTALACION DE PUERTA EN MADERA REFORZADA DE PINO Y CUBIERTA EN FORMICA BLANCA. NO INCLUYE BISAGRAS Y CHAPA TIPO MANIJA	M2	\$ 0	\$ 27,146,000	0.00%	7.29%
63	9.02	SUMINISTRO E INSTALACION BISAGRAS Y CHAPA TIPO MANIJA SATINADA,	UND	\$ 0	\$ 2,033,100	0.00%	0.55%
64	9.03	SUMINISTRO E INSTALACION MARCO PARA PUERTA EN LAMINA CAL, 18 COLD ROLLED,	UND	\$ 0	\$ 4,950,000	0.00%	1.33%
65	10	CARPINTERIA METALICA					
66	10.01	VENTANA EN METALICA INCLUYE VIDRIO LAMINDO 3+3 CRUDO Y REJA INTERNA	M2	\$ 0	\$ 24,541,871	0.00%	6.58%
67	10.02	SUMINISTRO E INSTALACION REJA BANCARIA INC. ANTICORROSIVO	M2	\$ 0	\$ 3,675,040	0.00%	0.99%
68	10.03	DIVISION PARA BATERIA SANITARIA EN ACERO INOXIDABLE CALIBRE 20 REF, 304 SATINADO	M2	\$ 0	\$ 12,694,817	0.00%	3.41%
69	10.04	SUMINISTRO E INSTALACION MARCO EN LAMINA A=100 CM REFORZADO CAL 18 INC. ANTICORROSIVO	UND	\$ 0	\$ 639,960	0.00%	0.17%
70	10.05	PUERTA PARA BATERIA SANITARIA EN ACERO INOXIDABLE CALIBRE 20 REF, 304 SATINADO - INC, SISTEMA DE CIERRE,	UND	\$ 0	\$ 4,770,000	0.00%	1.28%
71	10.06	SUMINISTRO E INSTALACION PUERTA EN LAMINA CAL 18 INC. ANTICORROSIVO	M2	\$ 0	\$ 2,942,378	0.00%	0.79%
72	10.07	SUMINISTRO E INSTALACION PASAMANOS EN ACERO INOXIDABLE REF 304, INCLUYE TAPAS. TUBO REDONDO DE 2". SOPORTES EN VARILLA DE 1/2" EN ACERO INOXIDABLE. ACCESORIOS DECONEXION Y ANCLAJE EN ACERO	ML	\$ 0	\$ 2,875,800	0.00%	0.77%
73	11	APARATOS SANITARIOS Y ACCESORIOS					
74	11.01	SUMINISTRO E INSTALACION LAVAMANOS EÑSO CON PEDESTAL INC. GRIFERIA	UND	\$ 0	\$ 3,230,183	0.00%	0.87%
75	11.02	SUMINISTRO E INSTALACION SANITARIO. AHORRADOR, INC, ACCESORIOS Y ACOPLES,	UND	\$ 0	\$ 3,661,800	0.00%	0.98%
76	11.03	SUMINISTRO E INSTALACION DE LLAVE MANGUERA	UND	\$ 0	\$ 50,800	0.00%	0.01%
77	11.04	SUMINISTRO EN INSTALACION DE PROTECTOR DE PAPEL HIGIENICO	UND	\$ 0	\$ 59,117	0.00%	0.02%
78	11.05	SUMINISTRO E INSTALACION BARRA DE SEGURIDAD EN ACERO INOXIDABLE 18" (PARA BAÑOS)	UND	\$ 0	\$ 503,132	0.00%	0.14%
79	11.06	SUMINISTRO E INSTALACION REJILLAS VENTILACION 20*20 ALUMINIO	UND	\$ 0	\$ 164,570	0.00%	0.04%
80	12	VIDRIOS Y CERRADURAS					
81	12.01	SUMINISTRO E INSTALACION CERRADURA DE EMBUTIR CON CERROJO	UND	\$ 0	\$ 370,678	0.00%	0.10%
82	12.02	CERRADURA ENTRADA DOBLE CILINDRO	UND	\$ 0	\$ 2,409,308	0.00%	0.65%
83	12.03	SUMINISTRO E INSTALACION DE ESPEJO CON BISEL 0,60 M X 0,80 M,	UND	\$ 0	\$ 143,186	0.00%	0.04%
84	13	RED HIDRAULICA					
85	13.01	SUMINISTRO E INSTALACION DE RED SUMINISTRO TUBERIA PVC-P 1/2" RDE 9	ML	\$ 509,050	\$ 0	0.14%	0.00%
86	13.02	SUMINISTRO E INSTALACION DE RED SUMINISTRO PVC-P 3/4" RDE 11	ML	\$ 441,385	\$ 0	0.12%	0.00%
87	13.03	SUMINISTRO E INSTALACION TUBERIA PVC PRESION D=1" RDE 21. INCLUYE ACCESORIOS DE INSTALACION,	ML	\$ 224,642	\$ 0	0.06%	0.00%
88	13.04	SUMINISTRO E INSTALACION REGISTRO DE BOLA D=1/2", INCLUYE TAPA REGISTRO	UND	\$ 0	\$ 358,540	0.00%	0.10%
89	13.05	SUMINISTRO E INSTALACION REGISTRO DE BOLA D=3/4", INCLUYE TAPA REGISTRO	UND	\$ 0	\$ 80,244	0.00%	0.02%
90	13.06	PUNTO HIDRAULICO 1/2"	UND	\$ 1,668,240	\$ 0	0.45%	0.00%
91	13.07	PUNTO HIDRAULICO 3/4"	UND	\$ 302,628	\$ 0	0.08%	0.00%

**FLUJO DE FONDOS - (TIC, TTC)
INVITACION PUBLICA GER-100-12-02_03-2023**

ACT No	Item	ACTIVIDAD	UND	VALOR INCIDENCIA		% INCIDENCIA	
				MES 1	MES 2	MES 1	MES 2
92	14	RED SANITARIA Y DESAGÜES					
93	14.01	CAJAS DE INSPECCION DE 60x60x60 cm LADRILLO	UND	\$ 717,648	\$ 0	0.19%	0.00%
94	14.02	CAJAS DE INSPECCION DE 80x80x80 cm LADRILLO	UND	\$ 531,992	\$ 0	0.14%	0.00%
95	14.03	SUMINISTRO E INSTALACION TUBERIA PVC SANITARIA D= 2"	ML	\$ 612,986	\$ 0	0.16%	0.00%
96	14.04	SUMINISTRO E INSTALACION TUBERIA PVC SANITARIA D= 3"	ML	\$ 459,600	\$ 0	0.12%	0.00%
97	14.05	SUMINISTRO E INSTALACIÓN TUBERIA SANITARIA DE DESAGUE PVC D=4"	ML	\$ 2,020,700	\$ 0	0.54%	0.00%
98	14.06	SUMINISTRO E INSTALACION TUBERIA PVC VENTILACIÓN D= 2"	ML	\$ 244,816	\$ 0	0.07%	0.00%
99	14.07	SUMINISTRO E INSTALACION DE CODO 45° PVC SANITARIO 2" CXC	UND	\$ 104,907	\$ 0	0.03%	0.00%
100	14.08	SUMINISTRO E INSTALACION DE CODO 45° PVC SANITARIO 3" CXC	UND	\$ 119,020	\$ 0	0.03%	0.00%
101	14.09	SUMINISTRO E INSTALACION DE CODO 45° PVC SANITARIO 4" CXC	UND	\$ 294,315	\$ 0	0.08%	0.00%
102	14.1	SUMINISTRO E INSTALACION CODO PVC SANITARIO D=2"	UND	\$ 24,330	\$ 0	0.01%	0.00%
103	14.11	SUMINISTRO E INSTALACION CODO PVC SANITARIO D=3"	UND	\$ 35,560	\$ 0	0.01%	0.00%
104	14.12	SUMINISTRO E INSTALACION YEE PVC SANITARIA D=2"	UND	\$ 26,469	\$ 0	0.01%	0.00%
105	14.13	SUMINISTRO E INSTALACION YEE PVC SANITARIA D=3"	UND	\$ 50,454	\$ 0	0.01%	0.00%
106	14.14	SUMINISTRO E INSTALACION YEE PVC SANITARIA D=4"	UND	\$ 83,760	\$ 0	0.02%	0.00%
107	14.15	SUMINISTRO E INSTALACION DE TEE SENCILLA PVC SANITARIO 2"	UND	\$ 27,627	\$ 0	0.01%	0.00%
108	14.16	UNIÓN PVC SANITARIA D=2"	UND	\$ 25,914	\$ 0	0.01%	0.00%
109	14.17	UNIÓN PVC SANITARIA D=3"	UND	\$ 34,668	\$ 0	0.01%	0.00%
110	14.18	UNIÓN PVC SANITARIA D=4"	UND	\$ 57,192	\$ 0	0.02%	0.00%
111	14.19	SUMINISTRO E INSTALACIÓN REDUCCION PVC PRE DE 3" X 2"	UND	\$ 507,084	\$ 0	0.14%	0.00%
112	14.2	SUMINISTRO E INSTALACIÓN REDUCCION PVC PRE DE 4" X 2"	UND	\$ 295,278	\$ 0	0.08%	0.00%
113	14.21	SUMINISTRO E INSTALACIÓN REDUCCION PVC PRE DE 4" X 3"	UND	\$ 307,764	\$ 0	0.08%	0.00%
114	14.22	PUNTO DE DESAGUES D=2"	UND	\$ 573,404	\$ 0	0.15%	0.00%
115	14.23	PUNTO DE DESAGUES PVC 3" Y 4"	UND	\$ 176,066	\$ 0	0.05%	0.00%
116	14.24	SUMINISTRO E INSTALACIÓN REJILLA 3X2" CROMO ANTICUCARACHA PARA SIFON	UND	\$ 0	\$ 181,488	0.00%	0.05%
117	14.25	SUMINISTRO E INSTALACIÓN REJILLA 5X3" CROMO ANTICUCARACHA PARA SIFON	UND	\$ 0	\$ 60,656	0.00%	0.02%
118	14.26	SUMINISTRO E INSTALACIÓN TUBERÍA DE ALCANTARILLADO PVC D= 6"	ML	\$ 1,053,180	\$ 0	0.28%	0.00%
119	15	INSTALACIONES ELECTRICAS - TABLEROS Y ACOMETIDAS ELECTRICAS					
120		TABLEROS					
121	15.01	SUMINISTRO DE ACCESORIOS. INSTALACIÓN Y TRASLADO DE ACOMETIDA GENERAL EN RED TRENZADA 4X#2 EXISTENTE.	GLOBAL	\$ 0	\$ 2,405,000	0.00%	0.65%
122	15.02	SUMINISTRO DE ACCESORIOS. INSTALACIÓN Y TRASLADO DE TABLERO GENERAL DE ACOMETIDAS	GLOBAL	\$ 0	\$ 1,104,327	0.00%	0.30%
123	15.03	SUMINISTRO E INSTALACION DE CAJA DE TRANSICIÓN Y DERIVACIÓN DE PARCIALES DE 50X50X20	UND	\$ 0	\$ 780,000	0.00%	0.21%
124	15.04	DESPLIEGUE O ALARGUE DE PARCIALES ASIA EL TABLERO GENERAL DE ACOMETIDAS. /INCLUYE BANDEJA PORTA CABLES SOBREPUESTA EN MURO CON TAPA. CABLE 7 HILOS # 6	ML	\$ 0	\$ 4,556,055	0.00%	1.22%
125	15.05	TRASLADO DE TABLERO DE TRASFERENCIA. INCLUYE TRASLADO DE ACOMETIDA EXISTENTE DEL GENERADOR	GLOBAL	\$ 0	\$ 4,680,000	0.00%	1.26%
126	15.06	SUMINISTRO E INSTALACIÓN DE SISTEMA DE PUESTA A TIERRA EN CABLE DE COBRE #4. VARILLA 99%COBRE X 2,40MT X 5/8. SOLDADURA CADWELL 115*TRATAMIENTO CON HIDROSOLTA Y TIERRA NEGRA CON CAJA DE INSPECCIÓN	GLOBAL	\$ 0	\$ 883,327	0.00%	0.24%

359

**FLUJO DE FONDOS - (TIC, TTC)
INVITACION PUBLICA GER-100-12-02_03-2023**

ACT No	Item	ACTIVIDAD	UND	VALOR INCIDENCIA		% INCIDENCIA	
				MES 1	MES 2	MES 1	MES 2
127	16	INSTALACIONES ELECTRICAS INTERNAS					
128	16.01	SUMINISTRO E INSTALACIÓN DE SALIDA PARA ILUMINACION 120V EN DUCTO SCH40 DE ½ CON CAJA PLÁSTICA NORMA RETIE Y ACCESORIOS. EN CABLE 7HILOS LIBRE DE ALÓGENOS #12 TIPO THHN/THWN CON LÁMPARA TIPO PANEL LED 18W REDONDO DE INCRUSTAR DE LUZ BLANCA / CON INTERRUPTOR	UND	\$ 10,374,000	\$ 0	2.78%	0.00%
129	16.02	SUMINISTRO E INSTALACIÓN DE SALIDA PARA CONMUTABLE 120V EN DUCTO PVC DE ½ TIPO PESADO. CON CAJA GALVANIZADO NORMA RETIE Y ACCESORIOS. EN CABLE 7 HILOS #12 LIBRE DE ALÓGENOS THHN/THWN CON INTERRUPTOR	UND	\$ 273,000	\$ 0	0.07%	0.00%
130	16.03	SUMINISTRO E INSTALACIÓN DE SALIDA PARA TOMA CORRIENTE 120V EN DUCTO PVC DE ½ TIPO PESADO. CON CAJA GALVANIZADO NORMA RETIE Y ACCESORIOS. EN CABLE 7HILOS #12 LIBRE DE ALÓGENOS THHN/THWN CON APARATO	UND	\$ 4,446,000	\$ 0	1.19%	0.00%
131	16.04	SUMINISTRO E INSTALACIÓN DE SALIDA PARA TOMA CORRIENTE GFCI 120V EN DUCTO PVC DE ½ TIPO PESADO. CON CAJA GALVANIZADO NORMA RETIE Y ACCESORIOS. EN ALAMBRE DE COBRE #12 TIPO THHN/THWN CON APARATO PARA ZONAS HÚMEDAS	UND	\$ 546,000	\$ 0	0.15%	0.00%
132	16.05	SUMINISTRO E INSTALACIÓN DE SALIDA PARA TELEVISION EN DUCTO PVC DE ½ TIPO PESADO. CON CAJA GALVANIZADO NORMA RETIE Y ACCESORIOS. SIN CABLEADO. PERO CON FIBRA DE GUÍA Y CON TOMA TIPO CORDÓN PARA TV	UND	\$ 273,000	\$ 0	0.07%	0.00%
133	16.06	SUMINISTRO E INSTALACIÓN DE TABLERO TRIFÁSICO DE 18 CIRCUITOS CON 18 TACOS ENCHUFABLES DE 1X20 AMPERIOS. DERIVADO MARQUILLA DO Y CON PRUEBAS DE FUNCIONAMIENTO	UND	\$ 0	\$ 1,247,327	0.00%	0.33%
134	16.07	SUMINISTRO E INSTALACIÓN DE PARCIAL TRIFASICA EN DUCTO SCH40 DE 1" EN CABLE LIBRE DE ALÓGENOS #8 TIPO THHN/THWN DESDE EL TABLERO DE CIRCUITOS ASTA TABLERO GENERAL DE ACOMETIDAS	ML	\$ 0	\$ 994,500	0.00%	0.27%
135	16.08	DESMONTE DE PUNTOS EXISTENTES POR SALIDA Y RECOGIDA DE MATERIALES	UND	\$ 0	\$ 181,950	0.00%	0.05%
136	16.09	DESMONTE DE TABLERO EXISTENTE Y RECOGIDA DE MATERIALES	UND	\$ 0	\$ 106,800	0.00%	0.03%
137	17	OBRAS EXTERIORES					
138	17.01	CONSTRUCCION DE ANDENES E=0,10 MTS. EN CONCRETO DE 17,5 Mpa - (2500 PSI)	M2	\$ 0	\$ 1,615,268	0.00%	0.43%
139	17.02	PISO EN GRAMA SINTETICA	M2	\$ 0	\$ 4,026,860	0.00%	1.08%
140	17.03	CONCRETO ESTRIADO RAMPAS 17,5 MPa - (2500 PSI)	M2	\$ 0	\$ 158,427	0.00%	0.04%
141	17.04	ASEO GENERAL ENTREGA	M2	\$ 0	\$ 1,404,520	0.00%	0.38%
TOTAL COSTO DIRECTO OBRA CIVIL				\$ 113,110,064	\$ 259,396,929	30.36%	69.64%
TOTAL ACUMULADO COSTOS DIRECTOS				\$ 113,110,064	\$ 372,506,993	30.36%	100.00%

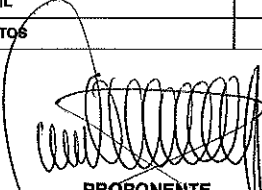
PROFONENTE
CONSORCIO.CRIB.2023

359

**FLUJO DE FONDOS DE RECURSOS - MATERIALES
INVITACION PUBLICA GER-100-12-02_03-2023**

Act No	Item	ACTIVIDAD	VALOR INCIDENCIA	
			MES 1	MES 2
1	1	PRELIMINARES		
2	1.01	DEMOLICION ANDEN/CONTRAPISO CONCRETO E>12CM	\$ 0	
3	1.02	DEMOLICIÓN PISO BALDOSA GRANO PULIDO	\$ 0	
4	1.03	DEMOLICION DE PISOS DE CONCRETO <=10 CMS	\$ 0	
5	1.04	DEMOLICIÓN SARDINEL (INCLUYE RETIRO)	\$ 0	
6	1.05	DESCAPOTE MANUAL (HASTA 20 CM) DISTANCIA DE 1 A 5 KM	\$ 0	
7	1.06	EXCAVACION MANUAL EN MATERIAL COMUN (INCLUYE RETIRO)	\$ 0	
8	1.07	CARGUE Y TRANSPORTE DE ESCOMBOROS	\$ 0	
9	1.08	DEMOLICIÓN PAÑETES	\$ 0	
10	1.09	DEMOLICIÓN ENCHAPE CERÁMICO	\$ 0	
11	1.1	DESMONTE CIELO RASO	\$ 0	
12	1.11	DESMONTE DE PUERTA EN MADERA INCLUYE MARCO	\$ 0	
13	1.12	DESMONTE DE PUERTA EN METALICA DOBLE INCLUYE MARCO	\$ 0	
14	1.13	DESMONTE DE VENTANAS INCLUYE VIDRIO	\$ 0	
15	1.14	TAPONAMIENTO DE PUNTO DE GAS INCLUYE EL RETIRO DE TUBERIA	\$ 20,000	
16	1.15	TAPONAMIENTO DE PUNTO DE HIBRAULICO INCLUYE EL RETIRO DE TUBERIA	\$ 12,825	
17	1.16	TAPONAMIENTO DE PUNTO DE SANITARIO INCLUYE EL RETIRO DE TUBERIA	\$ 0	
18	1.17	DEMOLICION DE MUROS E=15CM INCLUYE TRASIEGO	\$ 0	
19	1.18	DEMOLICIÓN MESÓN CONCRETO (INCLUYE RETIRO)	\$ 0	
20	2	CIMENTACIÓN Y ESTRUCTURA		
21	2.01	RELLENO EN RECEBO COMÚN COMPACTADO PLANCHA VIBRADORA INCLUYE ACARREO LIBRE DE 5 KM	\$ 3,338,063	
22	2.02	COLUMNAS EN CONCRETO 21 MPa - (3000 PSI), ALTURA MENOR A TRES METROS-FORMALETA MADERA	\$ 506,537	
23	2.03	LOSA MACIZA CIMIENTO CONCRETO 21 MPA - 3000 PSI H=10 CM	\$ 3,575,405	
24	2.04	CONCRETO DE ZAPATAS 21 MPa - (3000 PSI)	\$ 2,251,633	
25	2.05	MURO CONTENCIÓN CONCRETO CICLÓPEO H<1,5 MTS 40%	\$ 6,098,266	
26	2.06	SUMINISTRO FIGURADA Y AMARRE DE ACERO 60000 PSI 420 Mpa	\$ 3,790,135	
27	2.07	CONCRETO VIGA DE AMARRE 21,1 MPa, SECCIÓN RECTANGULAR	\$ 795,300	
28	2.08	VIGA AÉREA 21 MPa - (3000 PSI)	\$ 821,704	
29	2.09	SUMINISTRO E INSTALACION DE MALLA ELECTROSOLDADA 0,15 X 0,15ML D= 6MM	\$ 1,454,739	
30	3	MAMPOSTERÍA		

**FLUJO DE FONDOS DE RECURSOS - MATERIALES
INVITACION PUBLICA GER-100-12-02_03-2023**

ACT No	Item	ACTIVIDAD	VALOR INCIDENCIA	
			MES 1	MES 2
31	3.01	MURO TOLETE COMÚN E=0,25 mts	\$ 354,761	
32	3.02	MURO EN BLOQUE No,5 E=0,12 MTS	\$ 500,180	
33	3.03	DINTELES EN CONCRETO DE 15X20 cms. 17.5 MPa - (2500 PSI) INC. REFUERZO	\$ 154,410	
34	3.04	MURO CARA DOBLE EN ETEBOARD 14 MM		\$ 924,315
35	3.05	MURO CARA DOBLE EN ETEBOARD 10 MM		\$ 36,229,703
36	3.06	ABERTURA VANO PUERTA-VENTANA PARA MURO E= 0.25 INCLUYE TRASIEGO	\$ 0	
37	3.07	REGATAS SOBRE MUROS EN CONCRETO. LADRILLO Y BLOQUE, INCLUYE RESANE	\$ 155,450	
38	3.08	MURO PENSADO TIPO SANTA FE E=0,12 mts	\$ 420,665	
39	4	PAÑETES		
40	4.01	PAÑETE LISO MUROS 1:4, INCLUYE FILOS. DILATACIONES Y RESANE	\$ 0	
41	5	PISOS Y ENCHAPES		
42	5.01	ALISTADO PISO E= 4 CM -1:5	\$ 1,172,200	
43	5.02	SUMINISTRO E INSTALACIÓN DE BALDOSÍN DE GRANITO No. 5 30*30*1.7 CM		\$ 13,101,902
44	5.03	SUMINISTRO E INSTALACIÓN DE GUARDAESCOBA MENALINA DE ALTA RESISTENCIA		\$ 5,032,135
45	5.04	SUMINISTRO E INSTALACION DE ENCHAPE PARED EN PORCELANA ATLANTIS O SIMILAR, INCLUYE AREAS MENORES A 0,60 m		\$ 5,730,480
46	5.05	SUMINISTRO E INSTALACION DE ENCHAPE EN PORCELANA PARA PISOS ANTIDESLIZANTE,		\$ 2,124,045
47	5.06	REMATE BOCEL ALUMINIO "WINGS"		\$ 55,717
48	6	FACHADAS Y ACABADOS		
49	6.01	ESTUCO PLÁSTICO MUROS, INCLUYE FILOS. DILATACIONES Y ANCHOS MENORES		\$ 971,049
50	6.02	PINTURA ACRILICA DE ALTA ASEPCCIA A TRES MANOS PARA INTERIORES, INCLUYE FILOS. DILATACIONES Y ANCHOS MENORES 0.60		\$ 7,404,894
51	6.03	ESMALTE LAMINA LLENA 3 MANOS		\$ 77,112
52	7	CUBIERTAS		
53	7.01	SUMINISTRO E INSTALACIÓN DE PERFIL METALICO PARA CUBIERTA INCLUYE PINTURA	\$ 8,719,825	
54	7.02	SUMINISTRO E INSTALACIÓN CUBIERTA EN TEJA TRANSPARENTE No. 6 NO INCLUYE ENTRAMADO	\$ 3,146,998	
55	7.03	SUMINISTRO E INSTALACIÓN ENTRAMADO PARA TEJA ONDULADA	\$ 2,724,566	
56	7.04	SUMINISTRO E INSTALACIÓN FLANCHE EN LAMINA	\$ 91,845	
57	8	CIELO RASO		
58	8.01	CIELO RASO EN DRYWALL 1/2		\$ 13,411,398
59	8.02	APERTURA VANO EN CIELO RASO PVC PARA INSTALACION DE LUMINARIA LED REDONDA O LED 60 X60. PARLANTES O SIMILAR, INCLUYE REFUERZO		\$ 336,672
60	8.03	SUMINISTRO E INSTALACIÓN TAPA DE INSPECCIÓN EN ALUMINIO 60X60 CM, INCLUYE MARCO Y CONTRAMARCO		\$ 95,274

**FLUJO DE FONDOS DE RECURSOS - MATERIALES
INVITACION PUBLICA GER-100-12-02_03-2023**

ACT No	Item	ACTIVIDAD	VALOR INCIDENCIA	
			MES 1	MES 2
61	9	CARPINTERIA EN MADERA		
62	9.01	SUMINISTRO E INSTALACION DE PUERTA EN MADERA REFORZADA DE PINO Y CUBIERTA EN FORMICA BLANCA. NO INCLUYE BISAGRAS Y CHAPA TIPO MANIJA		\$ 24,316,556
63	9.02	SUMINISTRO E INSTALACION BISAGRAS Y CHAPA TIPO MANIJA SATINADA,		\$ 1,870,047
64	9.03	SUMINISTRO E INSTALACION MARCO PARA PUERTA EN LAMINA CAL, 18 COLD ROLLED,		\$ 4,187,854
65	10	CARPINTERIA METALICA		
66	10.01	VENTANA EN METALICA INCLUYE VIDRIO LAMINDO 3+3 CRUDO Y REJA INTERNA		\$ 22,164,891
67	10.02	SUMINISTRO E INSTALACION REJA BANCARIA INC. ANTICORROSIVO		\$ 2,465,400
68	10.03	DIVISION PARA BATERIA SANITARIA EN ACERO INOXIDABLE CALIBRE 20 REF, 304 SATINADO		\$ 11,844,490
69	10.04	SUMINISTRO E INSTALACION MARCO EN LAMINA A=100 CM REFORZADO CAL 18 INC. ANTICORROSIVO		\$ 398,204
70	10.05	PUERTA PARA BATERIA SANITARIA EN ACERO INOXIDABLE CALIBRE 20 REF, 304 SATINADO - INC, SISTEMA DE CIERRE,		\$ 4,250,340
71	10.06	SUMINISTRO E INSTALACION PUERTA EN LAMINA CAL 18 INC. ANTICORROSIVO		\$ 1,715,799
72	10.07	SUMINISTRO E INSTALACION PASAMANOS EN ACERO INOXIDABLE REF 304, INCLUYE TAPAS. TUBO REDONDO DE 2". SOPORTES EN VARILLA DE 1/2" EN ACERO INOXIDABLE. ACCESORIOS DECONEXION Y ANCLAJE EN ACERO		\$ 2,356,146
73	11	APARATOS SANITARIOS Y ACCESORIOS		
74	11.01	SUMINISTRO E INSTALACION LAVAMANOS EÑSO CON PEDESTAL INC. GRIFERIA		\$ 2,950,420
75	11.02	SUMINISTRO E INSTALACION SANITARIO. AHORRADOR, INC, ACCESORIOS Y ACOPLER,		\$ 3,509,202
76	11.03	SUMINISTRO E INSTALACION DE LLAVE MANGUERA		\$ 46,536
77	11.04	SUMINISTRO EN INSTALACION DE PROTECTOR DE PAPEL HIGIENICO		\$ 51,871
78	11.05	SUMINISTRO E INSTALACION BARRA DE SEGURIDAD EN ACERO INOXIDABLE 18" (PARA BAÑOS)		\$ 387,656
79	11.06	SUMINISTRO E INSTALACION REJILLAS VENTILACION 20*20 ALUMINIO		\$ 128,340
80	12	VIDRIOS Y CERRADURAS		
81	12.01	SUMINISTRO E INSTALACION CERRADURA DE EMBUTIR CON CERROJO		\$ 325,390
82	12.02	CERRADURA ENTRADA DOBLE CILINDRO		\$ 2,243,252
83	12.03	SUMINISTRO E INSTALACION DE ESPEJO CON BISEL 0,60 M X 0,80 M,		\$ 117,752
84	13	RED HIDRAULICA		
85	13.01	SUMINISTRO E INSTALACION DE RED SUMINISTRO TUBERIA PVC-P 1/2" RDE 9	\$ 397,150	
86	13.02	SUMINISTRO E INSTALACION DE RED SUMINISTRO PVC-P 3/4" RDE 11	\$ 318,430	
87	13.03	SUMINISTRO E INSTALACION TUBERIA PVC PRESION D=1" RDE 21. INCLUYE ACCESORIOS DE INSTALACION,	\$ 163,614	
88	13.04	SUMINISTRO E INSTALACION REGISTRO DE BOLA D=1/2", INCLUYE TAPA REGISTRO		\$ 310,855
89	13.05	SUMINISTRO E INSTALACION REGISTRO DE BOLA D=3/4", INCLUYE TAPA REGISTRO		\$ 70,707

**FLUJO DE FONDOS DE RECURSOS - MATERIALES
INVITACION PUBLICA GER-100-12-02_03-2023**

ACT No	Item	ACTIVIDAD	VALOR INCIDENCIA	
			MES 1	MES 2
90	13.06	PUNTO HIDRAULICO 1/2"	\$ 404,460	
91	13.07	PUNTO HIDRAULICO 3/4"	\$ 94,059	
92	14	RED SANITARIA Y DESAGÜES		
93	14.01	CAJAS DE INSPECCION DE 60x60x60 cm LADRILLO	\$ 551,550	
94	14.02	CAJAS DE INSPECCION DE 80x80x80 cm LADRILLO	\$ 448,943	
95	14.03	SUMINISTRO E INSTALACION TUBERIA PVC SANITARIA D= 2"	\$ 448,562	
96	14.04	SUMINISTRO E INSTALACION TUBERIA PVC SANITARIA D= 3"	\$ 348,620	
97	14.05	SUMINISTRO E INSTALACIÓN TUBERIA SANITARIA DE DESAGUE PVC D=4"	\$ 1,512,050	
98	14.06	SUMINISTRO E INSTALACION TUBERIA PVC VENTILACIÓN D= 2"	\$ 167,440	
99	14.07	SUMINISTRO E INSTALACION DE CODO 45° PVC SANITARIO 2" CXC	\$ 84,966	
100	14.08	SUMINISTRO E INSTALACION DE CODO 45° PVC SANITARIO 3" CXC	\$ 107,290	
101	14.09	SUMINISTRO E INSTALACION DE CODO 45° PVC SANITARIO 4" CXC	\$ 276,720	
102	14.1	SUMINISTRO E INSTALACION CODO PVC SANITARIO D=2"	\$ 18,465	
103	14.11	SUMINISTRO E INSTALACION CODO PVC SANITARIO D=3"	\$ 30,868	
104	14.12	SUMINISTRO E INSTALACION YEE PVC SANITARIA D=2"	\$ 22,950	
105	14.13	SUMINISTRO E INSTALACION YEE PVC SANITARIA D=3"	\$ 46,935	
106	14.14	SUMINISTRO E INSTALACION YEE PVC SANITARIA D=4"	\$ 80,241	
107	14.15	SUMINISTRO E INSTALACION DE TEE SENCILLA PVC SANITARIO 2"	\$ 24,108	
108	14.16	UNIÓN PVC SANITARIA D=2"	\$ 18,876	
109	14.17	UNIÓN PVC SANITARIA D=3"	\$ 27,630	
110	14.18	UNIÓN PVC SANITARIA D=4"	\$ 50,154	
111	14.19	SUMINISTRO E INSTALACIÓN REDUCCION PVC PRE DE 3" X 2"	\$ 460,156	
112	14.2	SUMINISTRO E INSTALACIÓN REDUCCION PVC PRE DE 4" X 2"	\$ 271,814	
113	14.21	SUMINISTRO E INSTALACIÓN REDUCCION PVC PRE DE 4" X 3"	\$ 284,300	
114	14.22	PUNTO DE DESAGUES D=2"	\$ 458,380	
115	14.23	PUNTO DE DESAGUES PVC 3" Y 4"	\$ 136,886	
116	14.24	SUMINISTRO E INSTALACIÓN REJILLA 3X2" CROMO ANTICUCARACHA PARA SIFON		\$ 145,248
117	14.25	SUMINISTRO E INSTALACIÓN REJILLA 5X3" CROMO ANTICUCARACHA PARA SIFON		\$ 54,616
118	14.26	SUMINISTRO E INSTALACIÓN TUBERÍA DE ALCANTARILLADO PVC D= 6"	\$ 779,740	
119	15	INSTALACIONES ELECTRICAS - TABLEROS Y ACOMETIDAS ELECTRICAS		

**FLUJO DE FONDOS DE RECURSOS - MATERIALES
INVITACION PUBLICA GER-100-12-02_03-2023**

ACT No	Item	ACTIVIDAD	VALOR INCIDENCIA	
			MES 1	MES 2
120	0	TABLEROS		
121	15.01	SUMINISTRO DE ACCESORIOS. INSTALACIÓN Y TRASLADO DE ACOMETIDA GENERAL EN RED TRENZADA 4X#2 EXISTENTE.		\$ 1,807,332
122	15.02	SUMINISTRO DE ACCESORIOS. INSTALACIÓN Y TRASLADO DE TABLERO GENERAL DE ACOMETIDAS		\$ 850,000
123	15.03	SUMINISTRO E INSTALACIÓN DE CAJA DE TRANSICIÓN Y DERIVACIÓN DE PARCIALES DE 50X50X20		\$ 630,583
124	15.04	DESPLIEGUE O ALARGUE DE PARCIALES ASIA EL TABLERO GENERAL DE ACOMETIDAS. /INCLUYE BANDEJA PORTA CABLES SOBREPUESTA EN MURO CON TAPA. CABLE 7 HILOS # 6		\$ 3,510,136
125	15.05	TRASLADO DE TABLERO DE TRASFERENCIA. INCLUYE TRASLADO DE ACOMETIDA EXISTENTE DEL GENERADOR		\$ 4,082,332
126	15.06	SUMINISTRO E INSTALACIÓN DE SISTEMA DE PUESTA A TIERRA EN CABLE DE COBRE #4. VARILLA 99%COBRE X 2,40MT X 5/8. SOLDADURA CADWELL 115"TRATAMIENTO CON HIDROSOLTA Y TIERRA NEGRA CON CAJA DE INSPECCIÓN		\$ 629,000
127	16	INSTALACIONES ELECTRICAS INTERNAS		
128	16.01	SUMINISTRO E INSTALACIÓN DE SALIDA PARA ILUMINACION 120V EN DUCTO SCH40 DE ½ CON CAJA PLÁSTICA NORMA RETIE Y ACCESORIOS. EN CABLE 7HILOS LIBRE DE ALÓGENOS #12 TIPO THHN/THWN CON LÁMPARA TIPO PANEL LED 18W REDONDO DE INCRUSTAR DE LUZ BLANCA / CON INTERRUPTOR	\$ 8,700,552	
129	16.02	SUMINISTRO E INSTALACIÓN DE SALIDA PARA CONMUTABLE 120V EN DUCTO PVC DE ½ TIPO PESADO. CON CAJA GALVANIZADO NORMA RETIE Y ACCESORIOS. EN CABLE 7 HILOS #12 LIBRE DE ALÓGENOS THHN/THWN CON INTERRUPTOR	\$ 233,156	
130	16.03	SUMINISTRO E INSTALACIÓN DE SALIDA PARA TOMA CORRIENTE 120V EN DUCTO PVC DE ½ TIPO PESADO. CON CAJA GALVANIZADO NORMA RETIE Y ACCESORIOS. EN CABLE 7HILOS #12 LIBRE DE ALÓGENOS THHN/THWN CON APARATO	\$ 3,688,964	
131	16.04	SUMINISTRO E INSTALACIÓN DE SALIDA PARA TOMA CORRIENTE GFCI 120V EN DUCTO PVC DE ½ TIPO PESADO. CON CAJA GALVANIZADO NORMA RETIE Y ACCESORIOS. EN ALAMBRE DE COBRE #12 TIPO THHN/THWN CON APARATO PARA ZONAS HÚMEDAS	\$ 466,312	
132	16.05	SUMINISTRO E INSTALACIÓN DE SALIDA PARA TELEVISION EN DUCTO PVC DE ¾ TIPO PESADO. CON CAJA GALVANIZADO NORMA RETIE Y ACCESORIOS. SIN CABLEADO. PERO CON FIBRA DE GUÍA Y CON TOMA TIPO CORDÓN PARA TV	\$ 193,312	
133	16.06	SUMINISTRO E INSTALACIÓN DE TABLERO TRIFÁSICO DE 18 CIRCUITOS CON 18 TACOS ENCHUFABLES DE 1X20 AMPERIOS. DERIVADO MARQUILLADO Y CON PRUEBAS DE FUNCIONAMIENTO		\$ 993,000
134	16.07	SUMINISTRO E INSTALACIÓN DE PARCIAL TRIFASICA EN DUCTO SCH40 DE 1" EN CABLE LIBRE DE ALÓGENOS #8 TIPO THHN/THWN DESDE EL TABLERO DE CIRCUITOS ASTA TABLERO GENERAL DE ACOMETIDAS		\$ 635,904
135	16.08	DESMONTE DE PUNTOS EXISTENTES POR SALIDA Y RECOGIDA DE MATERIALES		\$ 0
136	16.09	DESMONTE DE TABLERO EXISTENTE Y RECOGIDA DE MATERIALES		\$ 0
137	17	OBRAS EXTERIORES		
138	17.01	CONSTRUCCION DE ANDENES E=0,10 MTS. EN CONCRETO DE 17,5 Mpa - (2500 PSI)		\$ 1,089,605
139	17.02	PISO EN GRAMA SINTETICA		\$ 3,562,956
140	17.03	CONCRETO ESTRIADO RAMPAS 17,5 MPa - (2500 PSI)		\$ 118,025
141	17.04	ASEO GENERAL ENTREGA		\$ 780,000

		TOTAL	\$ 61,423,160	\$ 190,095,141
		TOTAL ACUMULADO	\$ 61,423,160	\$ 251,518,299

Nota: Se realiza un ajuste aritmético de 2 pesos por aproximacion decimal

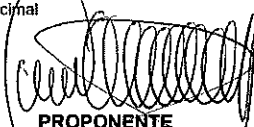
PROPONENTE
CONSORCIO CRIB 2023

**FLUJO DE FONDOS DE RECURSOS - EQUIPOS
INVITACION PUBLICA GER-100-12-02_03-2023**

ACT No	Item	ACTIVIDAD	VALOR INCIDENCIA	
			MES 1	MES 2
1	1	PRELIMINARES		
2	1.01	DEMOLICION ANDEN/CONTRAPISO CONCRETO E>12CM	\$ 312,471	
3	1.02	DEMOLICIÓN PISO BALDOSA GRANO PULIDO	\$ 85,136	
4	1.03	DEMOLICION DE PISOS DE CONCRETO <=10 CMS	\$ 389,984	
5	1.04	DEMOLICIÓN SARDINEL (INCLUYE RETIRO)	\$ 1,803	
6	1.05	DESCAPOTE MANUAL (HASTA 20 CM) DISTANCIA DE 1 A 5 KM	\$ 31,348	
7	1.06	EXCAVACION MANUAL EN MATERIAL COMUN (INCLUYE RETIRO)	\$ 87,750	
8	1.07	CARGUE Y TRANSPORTE DE ESCOMBOROS	\$ 271,656	
9	1.08	DEMOLICIÓN PAÑETES	\$ 107,593	
10	1.09	DEMOLICIÓN ENCHAPE CERÁMICO	\$ 139,165	
11	1.1	DESMONTE CIELO RASO	\$ 261,188	
12	1.11	DESMONTE DE PUERTA EN MADERA INCLUYE MARCO	\$ 22,675	
13	1.12	DESMONTE DE PUERTA EN METALICA DOBLE INCLUYE MARCO	\$ 9,464	
14	1.13	DESMONTE DE VENTANAS INCLUYE VIDRIO	\$ 55,283	
15	1.14	TAPONAMIENTO DE PUNTO DE GAS INCLUYE EL RETIRO DE TUBERIA	\$ 9,775	
16	1.15	TAPONAMIENTO DE PUNTO DE HIBRAULICO INCLUYE EL RETIRO DE TUBERIA	\$ 5,880	
17	1.16	TAPONAMIENTO DE PUNTO DE SANITARIO INCLUYE EL RETIRO DE TUBERIA	\$ 10,105	
18	1.17	DEMOLICION DE MUROS E=15CM INCLUYE TRASIEGO	\$ 324,458	
19	1.18	DEMOLICIÓN MESÓN CONCRETO (INCLUYE RETIRO)	\$ 707,779	
20	2	CIMENTACIÓN Y ESTRUCTURA		
21	2.01	RELLENO EN RECEBO COMÚN COMPACTADO PLANCHA VIBRADORA INCLUYE ACARREO LIBRE DE 5 KM	\$ 640,252	
22	2.02	COLUMNAS EN CONCRETO 21 MPa - (3000 PSI), ALTURA MENOR A TRES METROS-FORMALETA MADERA	\$ 208,649	
23	2.03	LOSA MACIZA CIMIENTO CONCRETO 21 MPA - 3000 PSI H=10 CM	\$ 851,162	
24	2.04	CONCRETO DE ZAPATAS 21 MPa - (3000 PSI)	\$ 429,894	
25	2.05	MURO CONTENCIÓN CONCRETO CICLÓPEO H<1,5 MTS 40%	\$ 1,074,797	
26	2.06	SUMINISTRO FIGURADA Y AMARRE DE ACERO 60000 PSI 420 Mpa	\$ 39,138	
27	2.07	CONCRETO VIGA DE AMARRE 21,1 MPa, SECCIÓN RECTANGULAR	\$ 140,826	
28	2.08	VIGA AÉREA 21 MPa - (3000 PSI)	\$ 392,639	
29	2.09	SUMINISTRO E INSTALACION DE MALLA ELECTROSOLDADA 0,15 X 0,15ML D= 6MM	\$ 18,987	
30	3	MAMPOSTERÍA		

**FLUJO DE FONDOS DE RECURSOS - EQUIPOS
INVITACION PUBLICA GER-100-12-02_03-2023**

ACT No	Item	ACTIVIDAD	VALOR INCIDENCIA	
			MES 1	MES 2
31	3.01	MURO TOLETE COMÚN E=0,25 mts	\$ 15,414	
32	3.02	MURO EN BLOQUE No,5 E=0,12 MTS	\$ 46,260	
33	3.03	DINTELES EN CONCRETO DE 15X20 cms. 17.5 MPa - (2500 PSI) INC. REFUERZO	\$ 5,275	
34	3.04	MURO CARA DOBLE EN ETEBOARD 14 MM		\$ 9,740
35	3.05	MURO CARA DOBLE EN ETEBOARD 10 MM		\$ 464,234
36	3.06	ABERTURA VANO PUERTA-VENTANA PARA MURO E= 0.25 INCLUYE TRASIEGO	\$ 12,388	
37	3.07	REGATAS SOBRE MUROS EN CONCRETO. LADRILLO Y BLOQUE, INCLUYE RESANE	\$ 17,400	
38	3.08	MURO PRENSADO TIPO SANTA FE E=0,12 mts	\$ 12,365	
39	4	PAÑETES		
40	4.01	PAÑETE LISO MUROS 1:4, INCLUYE FILOS. DILATACIONES Y RESANE	\$ 943,620	
41	5	PISOS Y ENCHAPES		
42	5.01	ALISTADO PISO E= 4 CM -1:5	\$ 120,200	
43	5.02	SUMINISTRO E INSTALACIÓN DE BALDOSÍN DE GRANITO No. 5 30*30*1.7 CM		\$ 160,158
44	5.03	SUMINISTRO E INSTALACIÓN DE GUARDAESCOBA MENALINA DE ALTA RESISTENCIA		\$ 303,719
45	5.04	SUMINISTRO E INSTALACION DE ENCHAPE PARED EN PORCELANA ATLANTIS O SIMILAR, INCLUYE AREAS MENORES A 0,60 m		\$ 69,405
46	5.05	SUMINISTRO E INSTALACION DE ENCHAPE EN PORCELANA PARA PISOS ANTIDESLIZANTE,		\$ 29,745
47	5.06	REMATE BOCEL ALUMINIO "WINGS"		\$ 2,957
48	6	FACHADAS Y ACABADOS		
49	6.01	ESTUCO PLÁSTICO MUROS, INCLUYE FILOS. DILATACIONES Y ANCHOS MENORES		\$ 600,126
50	6.02	PINTURA ACRILICA DE ALTA ASEPZIA A TRES MANOS PARA INTERIORES, INCLUYE FILOS. DILATACIONES Y ANCHOS MENORES 0.60		\$ 1,852,261
51	6.03	ESMALTE LAMINA LLENA 3 MANOS		\$ 10,680
52	7	CUBIERTAS		
53	7.01	SUMINISTRO E INSTALACIÓN DE PERFIL METALICO PARA CUBIERTA INCLUYE PINTURA	\$ 387,863	
54	7.02	SUMINISTRO E INSTALACIÓN CUBIERTA EN TEJA TRANSPARENTE No. 6 NO INCLUYE ENTRAMADO	\$ 98,642	
55	7.03	SUMINISTRO E INSTALACIÓN ENTRAMADO PARA TEJA ONDULADA	\$ 154,542	
56	7.04	SUMINISTRO E INSTALACIÓN FLANCHE EN LAMINA	\$ 6,835	
57	8	CIELO RASO		
58	8.01	CIELO RASO EN DRYWALL 1/2		\$ 452,166
59	8.02	APERTURA VANO EN CIELO RASO PVC PARA INSTALACION DE LUMINARIA LED REDONDA O LED 60 X60. PARLANTES O SIMILAR, INCLUYE REFUERZO		\$ 5,166
60	8.03	SUMINISTRO E INSTALACIÓN TAPA DE INSPECCIÓN EN ALUMINIO 60X60 CM, INCLUYE MARCO Y CONTRAMARCO		\$ 431

**FLUJO DE FONDOS DE RECURSOS - EQUIPOS
INVITACION PUBLICA GER-100-12-02_03-2023**

ACT No	Item	ACTIVIDAD	VALOR INCIDENCIA	
			MES 1	MES 2
61	9	CARPINTERIA EN MADERA		
62	9.01	SUMINISTRO E INSTALACION DE PUERTA EN MADERA REFORZADA DE PINO Y CUBIERTA EN FORMICA BLANCA. NO INCLUYE BISAGRAS Y CHAPA TIPO MANIJA		\$ 134,733
63	9.02	SUMINISTRO E INSTALACION BISAGRAS Y CHAPA TIPO MANIJA SATINADA,		\$ 7,776
64	9.03	SUMINISTRO E INSTALACION MARCO PARA PUERTA EN LAMINA CAL. 18 COLD ROLLED,		\$ 120,098
65	10	CARPINTERIA METALICA		
66	10.01	VENTANA EN METALICA INCLUYE VIDRIO LAMINDO 3+3 CRUDO Y REJA INTERNA		\$ 374,600
67	10.02	SUMINISTRO E INSTALACION REJA BANCARIA INC. ANTICORROSIVO		\$ 190,640
68	10.03	DIVISION PARA BATERIA SANITARIA EN ACERO INOXIDABLE CALIBRE 20 REF. 304 SATINADO		\$ 133,985
69	10.04	SUMINISTRO E INSTALACION MARCO EN LAMINA A=100 CM REFORZADO CAL. 18 INC. ANTICORROSIVO		\$ 38,096
70	10.05	PUERTA PARA BATERIA SANITARIA EN ACERO INOXIDABLE CALIBRE 20 REF. 304 SATINADO - INC. SISTEMA DE CIERRE.		\$ 81,891
71	10.06	SUMINISTRO E INSTALACION PUERTA EN LAMINA CAL 18 INC. ANTICORROSIVO		\$ 193,291
72	10.07	SUMINISTRO E INSTALACION PASAMANOS EN ACERO INOXIDABLE REF 304, INCLUYE TAPAS. TUBO REDONDO DE 2". SOPORTES EN VARILLA DE 1/2" EN ACERO INOXIDABLE. ACCESORIOS DECONEXION Y ANCLAJE EN ACERO		\$ 81,888
73	11	APARATOS SANITARIOS Y ACCESORIOS		
74	11.01	SUMINISTRO E INSTALACION LAVAMANOS EÑSO CON PEDESTAL INC. GRIFERIA		\$ 13,321
75	11.02	SUMINISTRO E INSTALACION SANITARIO. AHORRADOR, INC, ACCESORIOS Y ACOPLAS.		\$ 7,266
76	11.03	SUMINISTRO E INSTALACION DE LLAVE MANGUERA		\$ 204
77	11.04	SUMINISTRO EN INSTALACION DE PROTECTOR DE PAPEL HIGIENICO		\$ 345
78	11.05	SUMINISTRO E INSTALACION BARRA DE SEGURIDAD EN ACERO INOXIDABLE 18" (PARA BAÑOS)		\$ 18,196
79	11.06	SUMINISTRO E INSTALACION REJILLAS VENTILACION 20*20 ALUMINIO		\$ 1,725
80	12	VIDRIOS Y CERRADURAS		
81	12.01	SUMINISTRO E INSTALACION CERRADURA DE EMBUTIR CON CERROJO		\$ 2,156
82	12.02	CERRADURA ENTRADA DOBLE CILINDRO		\$ 7,898
83	12.03	SUMINISTRO E INSTALACION DE ESPEJO CON BISEL 0,60 M X 0,80 M,		\$ 1,212
84	13	RED HIDRAULICA		
85	13.01	SUMINISTRO E INSTALACION DE RED SUMINISTRO TUBERIA PVC-P 1/2" RDE 9	\$ 5,350	
86	13.02	SUMINISTRO E INSTALACION DE RED SUMINISTRO PVC-P 3/4" RDE 11	\$ 5,845	
87	13.03	SUMINISTRO E INSTALACION TUBERIA PVC PRESION D=1" RDE 21. INCLUYE ACCESORIOS DE INSTALACION.	\$ 2,904	
88	13.04	SUMINISTRO E INSTALACION REGISTRO DE BOLA D=1/2", INCLUYE TAPA REGISTRO		\$ 2,270
89	13.05	SUMINISTRO E INSTALACION REGISTRO DE BOLA D=3/4", INCLUYE TAPA REGISTRO		\$ 454

363

**FLUJO DE FONDOS DE RECURSOS - EQUIPOS
INVITACION PUBLICA GER-100-12-02_03-2023**

ACT No	Item	ACTIVIDAD	VALOR INCIDENCIA	
			MES 1	MES 2
90	13.06	PUNTO HIDRAULICO 1/2"	\$ 60,180	
91	13.07	PUNTO HIDRAULICO 3/4"	\$ 9,933	
92	14	RED SANITARIA Y DESAGÜES		
93	14.01	CAJAS DE INSPECCION DE 60x60x60 cm LADRILLO	\$ 7,910	
94	14.02	CAJAS DE INSPECCION DE 80x80x80 cm LADRILLO	\$ 3,955	
95	14.03	SUMINISTRO E INSTALACION TUBERIA PVC SANITARIA D= 2"	\$ 7,820	
96	14.04	SUMINISTRO E INSTALACION TUBERIA PVC SANITARIA D= 3"	\$ 5,280	
97	14.05	SUMINISTRO E INSTALACIÓN TUBERIA SANITARIA DE DESAGUE PVC D=4"	\$ 24,200	
98	14.06	SUMINISTRO E INSTALACION TUBERIA PVC VENTILACIÓN D= 2"	\$ 3,680	
99	14.07	SUMINISTRO E INSTALACION DE CODO 45° PVC SANITARIO 2" CXC	\$ 391	
100	14.08	SUMINISTRO E INSTALACION DE CODO 45° PVC SANITARIO 3" CXC	\$ 230	
101	14.09	SUMINISTRO E INSTALACION DE CODO 45° PVC SANITARIO 4" CXC	\$ 345	
102	14.1	SUMINISTRO E INSTALACION CODO PVC SANITARIO D=2"	\$ 115	
103	14.11	SUMINISTRO E INSTALACION CODO PVC SANITARIO D=3"	\$ 92	
104	14.12	SUMINISTRO E INSTALACION YEE PVC SANITARIA D=2"	\$ 69	
105	14.13	SUMINISTRO E INSTALACION YEE PVC SANITARIA D=3"	\$ 69	
106	14.14	SUMINISTRO E INSTALACION YEE PVC SANITARIA D=4"	\$ 69	
107	14.15	SUMINISTRO E INSTALACION DE TEE SENCILLA PVC SANITARIO 2"	\$ 69	
108	14.16	UNIÓN PVC SANITARIA D=2"	\$ 138	
109	14.17	UNIÓN PVC SANITARIA D=3"	\$ 138	
110	14.18	UNIÓN PVC SANITARIA D=4"	\$ 138	
111	14.19	SUMINISTRO E INSTALACIÓN REDUCCION PVC PRE DE 3" X 2"	\$ 920	
112	14.2	SUMINISTRO E INSTALACIÓN REDUCCION PVC PRE DE 4" X 2"	\$ 460	
113	14.21	SUMINISTRO E INSTALACIÓN REDUCCION PVC PRE DE 4" X 3"	\$ 460	
114	14.22	PUNTO DE DESAGUES D=2"	\$ 5,473	
115	14.23	PUNTO DE DESAGUES PVC 3" Y 4"	\$ 1,866	
116	14.24	SUMINISTRO E INSTALACIÓN REJILLA 3X2" CROMO ANTICUCARACHA PARA SIFON		\$ 1,728
117	14.25	SUMINISTRO E INSTALACIÓN REJILLA 5X3" CROMO ANTICUCARACHA PARA SIFON		\$ 288
118	14.26	SUMINISTRO E INSTALACIÓN TUBERÍA DE ALCANTARILLADO PVC D= 6"	\$ 13,020	
119	15	INSTALACIONES ELECTRICAS - TABLEROS Y ACOMETIDAS ELECTRICAS		

**FLUJO DE FONDOS DE RECURSOS - EQUIPOS
INVITACION PUBLICA GER-100-12-02_03-2023**

ACT No	Item	ACTIVIDAD	VALOR INCIDENCIA	
			MES 1	MES 2
120	0	TABLEROS		
121	15.01	SUMINISTRO DE ACCESORIOS. INSTALACIÓN Y TRASLADO DE ACOMETIDA GENERAL EN RED TRENZADA 4X#2 EXISTENTE.		\$ 28,460
122	15.02	SUMINISTRO DE ACCESORIOS. INSTALACIÓN Y TRASLADO DE TABLERO GENERAL DE ACOMETIDAS		\$ 12,111
123	15.03	SUMINISTRO E INSTALACIÓN DE CAJA DE TRANSICIÓN Y DERIVACIÓN DE PARCIALES DE 50X50X20		\$ 7,115
124	15.04	DESPLIEGUE O ALARGUE DE PARCIALES ASIA EL TABLERO GENERAL DE ACOMETIDAS. /INCLUYE BANDEJA PORTA CABLES SOBREPUESTA EN MURO CON TAPA. CABLE 7 HILOS # 6		\$ 49,805
125	15.05	TRASLADO DE TABLERO DE TRASFERENCIA. INCLUYE TRASLADO DE ACOMETIDA EXISTENTE DEL GENERADOR		\$ 28,460
126	15.06	SUMINISTRO E INSTALACIÓN DE SISTEMA DE PUESTA A TIERRA EN CABLE DE COBRE #4. VARILLA 99%COBRE X 2,40MT X 5/8. SOLDADURA CADWELL 115*TRATAMIENTO CON HIDROSOLTA Y TIERRA NEGRA CON CAJA DE INSPECCIÓN		\$ 12,111
127	16	INSTALACIONES ELECTRICAS INTERNAS		
128	16.01	SUMINISTRO E INSTALACIÓN DE SALIDA PARA ILUMINACION 120V EN DUCTO SCH40 DE ½ CON CAJA PLÁSTICA NORMA RETIE Y ACCESORIOS. EN CABLE 7HILOS LIBRE DE ALÓGENOS #12 TIPO THHN/THWN CON LÁMPARA TIPO PANEL LED 18W REDONDO DE INCRUSTAR DE LUZ BLANCA / CON INTERRUPTOR	\$ 79,674	
129	16.02	SUMINISTRO E INSTALACIÓN DE SALIDA PARA CONMUTABLE 120V EN DUCTO PVC DE ½ TIPO PESADO. CON CAJA GALVANIZADO NORMA RETIE Y ACCESORIOS. EN CABLE 7 HILOS #12 LIBRE DE ALÓGENOS THHN/THWN CON INTERRUPTOR	\$ 1,897	
130	16.03	SUMINISTRO E INSTALACIÓN DE SALIDA PARA TOMA CORRIENTE 120V EN DUCTO PVC DE ½ TIPO PESADO. CON CAJA GALVANIZADO NORMA RETIE Y ACCESORIOS. EN CABLE 7HILOS #12 LIBRE DE ALÓGENOS THHN/THWN CON APARATO	\$ 36,043	
131	16.04	SUMINISTRO E INSTALACIÓN DE SALIDA PARA TOMA CORRIENTE GFCI 120V EN DUCTO PVC DE ½ TIPO PESADO. CON CAJA GALVANIZADO NORMA RETIE Y ACCESORIOS. EN ALAMBRE DE COBRE #12 TIPO THHN/THWN CON APARATO PARA ZONAS HÚMEDAS	\$ 3,794	
132	16.05	SUMINISTRO E INSTALACIÓN DE SALIDA PARA TELEVISION EN DUCTO PVC DE ¾ TIPO PESADO. CON CAJA GALVANIZADO NORMA RETIE Y ACCESORIOS. SIN CABLEADO. PERO CON FIBRA DE GUÍA Y CON TOMA TIPO CORDÓN PARA TV	\$ 3,794	
133	16.06	SUMINISTRO E INSTALACIÓN DE TABLERO TRIFÁSICO DE 18 CIRCUITOS CON 18 TACOS ENCHUFABLES DE 1X20 AMPERIOS. DERIVADO MARQUILLA DO Y CON PRUEBAS DE FUNCIONAMIENTO		\$ 12,111
134	16.07	SUMINISTRO E INSTALACIÓN DE PARCIAL TRIFASICA EN DUCTO SCH40 DE 1" EN CABLE LIBRE DE ALÓGENOS #8 TIPO THHN/THWN DESDE EL TABLERO DE CIRCUITOS ASTA TABLERO GENERAL DE ACOMETIDAS		\$ 17,073
135	16.08	DESMONTE DE PUNTOS EXISTENTES POR SALIDA Y RECOGIDA DE MATERIALES		\$ 5,460
136	16.09	DESMONTE DE TABLERO EXISTENTE Y RECOGIDA DE MATERIALES		\$ 3,207
137	17	OBRAS EXTERIORES		
138	17.01	CONSTRUCCION DE ANDENES E=0,10 MTS. EN CONCRETO DE 17,5 Mpa - (2500 PSI)		\$ 147,813
139	17.02	PISO EN GRAMA SINTETICA		\$ 22,116
140	17.03	CONCRETO ESTRIADO RAMPAS 17,5 MPa - (2500 PSI)		\$ 11,361
141	17.04	ASEO GENERAL ENTREGA		\$ 56,680

		TOTAL	\$ 8,736,982	\$ 5,788,732
		TOTAL ACUMULADO	\$ 8,736,982	\$ 14,525,714

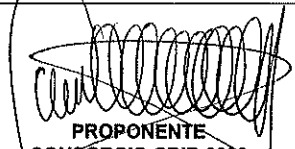
PROPONENTE
CONSORCIO CRIB 2023

FLUJO DE FONDOS DE RECURSOS - TRANSPORTES
INVITACION PUBLICA GER-100-12-02_03-2023

ACT No	Item	ACTIVIDAD	VALOR INCIDENCIA	
			MES 1	MES 2
1	1	PRELIMINARES		
2	1.01	DEMOLICION ANDEN/CONTRAPISO CONCRETO E>12CM	\$ 0	
3	1.02	DEMOLICIÓN PISO BALDOSA GRANO PULIDO	\$ 0	
4	1.03	DEMOLICION DE PISOS DE CONCRETO <=10 CMS	\$ 0	
5	1.04	DEMOLICIÓN SARDINEL (INCLUYE RETIRO)	\$ 9,335	
6	1.05	DESCAPOTE MANUAL (HASTA 20 CM) DISTANCIA DE 1 A 5 KM	\$ 255,000	
7	1.06	EXCAVACION MANUAL EN MATERIAL COMUN (INCLUYE RETIRO)	\$ 212,722	
8	1.07	CARGUE Y TRANSPORTE DE ESCOMBOROS	\$ 212,526	
9	1.08	DEMOLICIÓN PAÑETES	\$ 0	
10	1.09	DEMOLICIÓN ENCHAPE CERÁMICO	\$ 0	
11	1.1	DESMONTE CIELO RASO	\$ 0	
12	1.11	DESMONTE DE PUERTA EN MADERA INCLUYE MARCO	\$ 0	
13	1.12	DESMONTE DE PUERTA EN METALICA DOBLE INCLUYE MARCO	\$ 0	
14	1.13	DESMONTE DE VENTANAS INCLUYE VIDRIO	\$ 0	
15	1.14	TAPONAMIENTO DE PUNTO DE GAS INCLUYE EL RETIRO DE TUBERIA	\$ 0	
16	1.15	TAPONAMIENTO DE PUNTO DE HIBRAULICO INCLUYE EL RETIRO DE TUBERIA	\$ 0	
17	1.16	TAPONAMIENTO DE PUNTO DE SANITARIO INCLUYE EL RETIRO DE TUBERIA	\$ 0	
18	1.17	DEMOLICION DE MUROS E=15CM INCLUYE TRASIEGO	\$ 0	
19	1.18	DEMOLICIÓN MESÓN CONCRETO (INCLUYE RETIRO)	\$ 325,625	
20	2	CIMENTACIÓN Y ESTRUCTURA		
21	2.01	RELLENO EN RECEBO COMÚN COMPACTADO PLANCHA VIBRADORA INCLUYE ACARREO LIBRE DE 5 KM	\$ 1,277,693	
22	2.02	COLUMNAS EN CONCRETO 21 MPa - (3000 PSI), ALTURA MENOR A TRES METROS-FORMALETA MADERA	\$ 0	
23	2.03	LOSA MACIZA CIMIENTO CONCRETO 21 MPA - 3000 PSI H=10 CM	\$ 0	
24	2.04	CONCRETO DE ZAPATAS 21 MPa - (3000 PSI)	\$ 0	
25	2.05	MURO CONTENCIÓN CONCRETO CICLÓPEO H<1,5 MTS 40%	\$ 0	
26	2.06	SUMINISTRO FIGURADA Y AMARRE DE ACERO 60000 PSI 420 Mpa	\$ 0	
27	2.07	CONCRETO VIGA DE AMARRE 21,1 MPa, SECCIÓN RECTANGULAR	\$ 0	
28	2.08	VIGA AÉREA 21 MPa - (3000 PSI)	\$ 0	
29	2.09	SUMINISTRO E INSTALACION DE MALLA ELECTROSOLDADA 0,15 X 0,15ML D= 6MM	\$ 0	
30	3	MAMPOSTERÍA		

**FLUJO DE FONDOS DE RECURSOS - TRANSPORTES
INVITACION PUBLICA GER-100-12-02_03-2023**

ACT No	Item	ACTIVIDAD	VALOR INCIDENCIA	
			MES 1	MES 2
31	3.01	MURO TOLETE COMÚN E=0,25 mts	\$ 0	
32	3.02	MURO EN BLOQUE No,5 E=0,12 MTS	\$ 0	
33	3.03	DINTELES EN CONCRETO DE 15X20 cms. 17.5 MPa - (2500 PSI) INC. REFUERZO	\$ 0	
34	3.04	MURO CARA DOBLE EN ETEBOARD 14 MM		\$ 0
35	3.05	MURO CARA DOBLE EN ETEBOARD 10 MM		\$ 0
36	3.06	ABERTURA VANO PUERTA-VENTANA PARA MURO E= 0.25 INCLUYE TRASIEGO	\$ 0	
37	3.07	REGATAS SOBRE MUROS EN CONCRETO. LADRILLO Y BLOQUE, INCLUYE RESANE	\$ 0	
38	3.08	MURO PENSADO TIPO SANTA FE E=0,12 mts	\$ 0	
39	4	PAÑETES		
40	4.01	PAÑETE LISO MUROS 1:4, INCLUYE FILOS. DILATACIONES Y RESANE	\$ 0	
41	5	PISOS Y ENCHAPES		
42	5.01	ALISTADO PISO E= 4 CM -1:5	\$ 0	
43	5.02	SUMINISTRO E INSTALACIÓN DE BALDOSÍN DE GRANITO No. 5 30*30*1.7 CM		\$ 0
44	5.03	SUMINISTRO E INSTALACIÓN DE GUARDAESCOBA MENALINA DE ALTA RESISTENCIA		\$ 0
45	5.04	SUMINISTRO E INSTALACION DE ENCHAPE PARED EN PORCELANA ATLANTIS O SIMILAR, INCLUYE AREAS MENORES A 0,60 m		\$ 0
46	5.05	SUMINISTRO E INSTALACION DE ENCHAPE EN PORCELANA PARA PISOS ANTIDESLIZANTE,		\$ 0
47	5.06	REMATE BOCEL ALUMINIO "WINGS"		\$ 0
48	6	FACHADAS Y ACABADOS		
49	6.01	ESTUCO PLÁSTICO MUROS, INCLUYE FILOS. DILATACIONES Y ANCHOS MENORES		\$ 0
50	6.02	PINTURA ACRILICA DE ALTA ASEPCHA A TRES MANOS PARA INTERIORES, INCLUYE FILOS. DILATACIONES Y ANCHOS MENORES 0.60		\$ 0
51	6.03	ESMALTE LAMINA LLENA 3 MANOS		\$ 0
52	7	CUBIERTAS		
53	7.01	SUMINISTRO E INSTALACIÓN DE PERFIL METALICO PARA CUBIERTA INCLUYE PINTURA	\$ 0	
54	7.02	SUMINISTRO E INSTALACIÓN CUBIERTA EN TEJA TRANSPARENTE No. 6 NO INCLUYE ENTRAMADO	\$ 0	
55	7.03	SUMINISTRO E INSTALACIÓN ENTRAMADO PARA TEJA ONDULADA	\$ 0	
56	7.04	SUMINISTRO E INSTALACIÓN FLANCHE EN LAMINA	\$ 0	
57	8	CIELO RASO		
58	8.01	CIELO RASO EN DRYWALL 1/2		\$ 0
59	8.02	APERTURA VANO EN CIELO RASO PVC PARA INSTALACION DE LUMINARIA LED REDONDA O LED 60 X60. PARLANTES O SIMILAR, INCLUYE REFUERZO		\$ 0
60	8.03	SUMINISTRO E INSTALACIÓN TAPA DE INSPECCIÓN EN ALUMINIO 60X60 CM, INCLUYE MARCO Y CONTRAMARCO		\$ 0

**FLUJO DE FONDOS DE RECURSOS - TRANSPORTES
INVITACION PUBLICA GER-100-12-02_03-2023**

ACT No	Item	ACTIVIDAD	VALOR INCIDENCIA	
			MES 1	MES 2
61	9	CARPINTERIA EN MADERA		
62	9.01	SUMINISTRO E INSTALACION DE PUERTA EN MADERA REFORZADA DE PINO Y CUBIERTA EN FORMICA BLANCA. NO INCLUYE BISAGRAS Y CHAPA TIPO MANIJA		\$ 0
63	9.02	SUMINISTRO E INSTALACION BISAGRAS Y CHAPA TIPO MANIJA SATINADA,		\$ 0
64	9.03	SUMINISTRO E INSTALACION MARCO PARA PUERTA EN LAMINA CAL, 18 COLD ROLLED,		\$ 0
65	10	CARPINTERIA METALICA		
66	10.01	VENTANA EN METALICA INCLUYE VIDRIO LAMINDO 3+3 CRUDO Y REJA INTERNA		\$ 0
67	10.02	SUMINISTRO E INSTALACION REJA BANCARIA INC. ANTICORROSIVO		\$ 0
68	10.03	DIVISION PARA BATERIA SANITARIA EN ACERO INOXIDABLE CALIBRE 20 REF, 304 SATINADO		\$ 0
69	10.04	SUMINISTRO E INSTALACION MARCO EN LAMINA A=100 CM REFORZADO CAL 18 INC. ANTICORROSIVO		\$ 0
70	10.05	PUERTA PARA BATERIA SANITARIA EN ACERO INOXIDABLE CALIBRE 20 REF, 304 SATINADO - INC, SISTEMA DE CIERRE,		\$ 0
71	10.06	SUMINISTRO E INSTALACION PUERTA EN LAMINA CAL 18 INC. ANTICORROSIVO		\$ 0
72	10.07	SUMINISTRO E INSTALACION PASAMANOS EN ACERO INOXIDABLE REF 304, INCLUYE TAPAS. TUBO REDONDO DE 2". SOPORTES EN VARILLA DE 1/2" EN ACERO INOXIDABLE. ACCESORIOS DECONEXION Y ANCLAJE EN ACERO		\$ 0
73	11	APARATOS SANITARIOS Y ACCESORIOS		
74	11.01	SUMINISTRO E INSTALACION LAVAMANOS EN SO CON PEDESTAL INC. GRIFERIA		\$ 0
75	11.02	SUMINISTRO E INSTALACION SANITARIO. AHORRADOR, INC, ACCESORIOS Y ACOPLER,		\$ 0
76	11.03	SUMINISTRO E INSTALACION DE LLAVE MANGUERA		\$ 0
77	11.04	SUMINISTRO EN INSTALACION DE PROTECTOR DE PAPEL HIGIENICO		\$ 0
78	11.05	SUMINISTRO E INSTALACION BARRA DE SEGURIDAD EN ACERO INOXIDABLE 18" (PARA BAÑOS)		\$ 0
79	11.06	SUMINISTRO E INSTALACION REJILLAS VENTILACION 20*20 ALUMINIO		\$ 0
80	12	VIDRIOS Y CERRADURAS		
81	12.01	SUMINISTRO E INSTALACION CERRADURA DE EMBUTIR CON CERROJO		\$ 0
82	12.02	CERRADURA ENTRADA DOBLE CILINDRO		\$ 0
83	12.03	SUMINISTRO E INSTALACION DE ESPEJO CON BISEL 0,60 M X 0,80 M,		\$ 0
84	13	RED HIDRAULICA		
85	13.01	SUMINISTRO E INSTALACION DE RED SUMINISTRO TUBERIA PVC-P 1/2" RDE 9	\$ 0	
86	13.02	SUMINISTRO E INSTALACION DE RED SUMINISTRO PVC-P 3/4" RDE 11	\$ 0	
87	13.03	SUMINISTRO E INSTALACION TUBERIA PVC PRESION D=1" RDE 21. INCLUYE ACCESORIOS DE INSTALACION,	\$ 0	
88	13.04	SUMINISTRO E INSTALACION REGISTRO DE BOLA D=1/2", INCLUYE TAPA REGISTRO		\$ 0
89	13.05	SUMINISTRO E INSTALACION REGISTRO DE BOLA D=3/4", INCLUYE TAPA REGISTRO		\$ 0

**FLUJO DE FONDOS DE RECURSOS - TRANSPORTES
INVITACION PUBLICA GER-100-12-02_03-2023**

ACT No	Item	ACTIVIDAD	VALOR INCIDENCIA	
			MES 1	MES 2
90	13.06	PUNTO HIDRAULICO 1/2"	\$ 0	
91	13.07	PUNTO HIDRAULICO 3/4"	\$ 0	
92	14	RED SANITARIA Y DESAGÜES		
93	14.01	CAJAS DE INSPECCION DE 60x60x60 cm LADRILLO	\$ 0	
94	14.02	CAJAS DE INSPECCION DE 80x80x80 cm LADRILLO	\$ 0	
95	14.03	SUMINISTRO E INSTALACION TUBERIA PVC SANITARIA D= 2"	\$ 0	
96	14.04	SUMINISTRO E INSTALACION TUBERIA PVC SANITARIA D= 3"	\$ 0	
97	14.05	SUMINISTRO E INSTALACIÓN TUBERIA SANITARIA DE DESAGUE PVC D=4"	\$ 0	
98	14.06	SUMINISTRO E INSTALACION TUBERIA PVC VENTILACIÓN D= 2"	\$ 0	
99	14.07	SUMINISTRO E INSTALACION DE CODO 45° PVC SANITARIO 2" CXC	\$ 0	
100	14.08	SUMINISTRO E INSTALACION DE CODO 45° PVC SANITARIO 3" CXC	\$ 0	
101	14.09	SUMINISTRO E INSTALACION DE CODO 45° PVC SANITARIO 4" CXC	\$ 0	
102	14.1	SUMINISTRO E INSTALACION CODO PVC SANITARIO D=2"	\$ 0	
103	14.11	SUMINISTRO E INSTALACION CODO PVC SANITARIO D=3"	\$ 0	
104	14.12	SUMINISTRO E INSTALACION YEE PVC SANITARIA D=2"	\$ 0	
105	14.13	SUMINISTRO E INSTALACION YEE PVC SANITARIA D=3"	\$ 0	
106	14.14	SUMINISTRO E INSTALACION YEE PVC SANITARIA D=4"	\$ 0	
107	14.15	SUMINISTRO E INSTALACION DE TEE SENCILLA PVC SANITARIO 2"	\$ 0	
108	14.16	UNIÓN PVC SANITARIA D=2"	\$ 0	
109	14.17	UNIÓN PVC SANITARIA D=3"	\$ 0	
110	14.18	UNIÓN PVC SANITARIA D=4"	\$ 0	
111	14.19	SUMINISTRO E INSTALACIÓN REDUCCION PVC PRE DE 3" X 2"	\$ 0	
112	14.2	SUMINISTRO E INSTALACIÓN REDUCCION PVC PRE DE 4" X 2"	\$ 0	
113	14.21	SUMINISTRO E INSTALACIÓN REDUCCION PVC PRE DE 4" X 3"	\$ 0	
114	14.22	PUNTO DE DESAGUES D=2"	\$ 0	
115	14.23	PUNTO DE DESAGUES PVC 3" Y 4"	\$ 0	
116	14.24	SUMINISTRO E INSTALACIÓN REJILLA 3X2" CROMO ANTICUCARACHA PARA SIFON		\$ 0
117	14.25	SUMINISTRO E INSTALACIÓN REJILLA 5X3" CROMO ANTICUCARACHA PARA SIFON		\$ 0
118	14.26	SUMINISTRO E INSTALACIÓN TUBERÍA DE ALCANTARILLADO PVC D= 6"	\$ 0	
119	15	INSTALACIONES ELECTRICAS - TABLEROS Y ACOMETIDAS ELECTRICAS		

**FLUJO DE FONDOS DE RECURSOS - TRANSPORTES
INVITACION PUBLICA GER-100-12-02_03-2023**

ACT No	Item	ACTIVIDAD	VALOR INCIDENCIA	
			MES 1	MES 2
120	0	TABLEROS		
121	15.01	SUMINISTRO DE ACCESORIOS. INSTALACIÓN Y TRASLADO DE ACOMETIDA GENERAL EN RED TRENZADA 4X#2 EXISTENTE.		\$ 0
122	15.02	SUMINISTRO DE ACCESORIOS. INSTALACIÓN Y TRASLADO DE TABLERO GENERAL DE ACOMETIDAS		\$ 0
123	15.03	SUMINISTRO E INSTALACIÓN DE CAJA DE TRANSICIÓN Y DERIVACIÓN DE PARCIALES DE 50X50X20		\$ 0
124	15.04	DESPLIEGUE O ALARGUE DE PARCIALES ASIA EL TABLERO GENERAL DE ACOMETIDAS. /INCLUYE BANDEJA PORTA CABLES SOBREPUESTA EN MURO CON TAPA. CABLE 7 HILOS # 6		\$ 0
125	15.05	TRASLADO DE TABLERO DE TRASFERENCIA. INCLUYE TRASLADO DE ACOMETIDA EXISTENTE DEL GENERADOR		\$ 0
126	15.06	SUMINISTRO E INSTALACIÓN DE SISTEMA DE PUESTA A TIERRA EN CABLE DE COBRE #4. VARILLA 99%COBRE X 2,40MT X 5/8. SOLDADURA CADWELL 115*TRATAMIENTO CON HIDROSOLTA Y TIERRA NEGRA CON CAJA DE INSPECCIÓN		\$ 0
127	16	INSTALACIONES ELECTRICAS INTERNAS		
128	16.01	SUMINISTRO E INSTALACIÓN DE SALIDA PARA ILUMINACION 120V EN DUCTO SCH40 DE ½ CON CAJA PLÁSTICA NORMA RETIE Y ACCESORIOS. EN CABLE 7HILOS LIBRE DE ALÓGENOS #12 TIPO THHN/THWN CON LÁMPARA TIPO PANEL LED 18W REDONDO DE INCRUSTAR DE LUZ BLANCA / CON INTERRUPTOR	\$ 0	
129	16.02	SUMINISTRO E INSTALACIÓN DE SALIDA PARA CONMUTABLE 120V EN DUCTO PVC DE ½ TIPO PESADO. CON CAJA GALVANIZADO NORMA RETIE Y ACCESORIOS. EN CABLE 7 HILOS #12 LIBRE DE ALÓGENOS THHN/THWN CON INTERRUPTOR	\$ 0	
130	16.03	SUMINISTRO E INSTALACIÓN DE SALIDA PARA TOMA CORRIENTE 120V EN DUCTO PVC DE ½ TIPO PESADO. CON CAJA GALVANIZADO NORMA RETIE Y ACCESORIOS. EN CABLE 7HILOS #12 LIBRE DE ALÓGENOS THHN/THWN CON APARATO	\$ 0	
131	16.04	SUMINISTRO E INSTALACIÓN DE SALIDA PARA TOMA CORRIENTE GFCI 120V EN DUCTO PVC DE ½ TIPO PESADO. CON CAJA GALVANIZADO NORMA RETIE Y ACCESORIOS. EN ALAMBRE DE COBRE #12 TIPO THHN/THWN CON APARATO PARA ZONAS HÚMEDAS	\$ 0	
132	16.05	SUMINISTRO E INSTALACIÓN DE SALIDA PARA TELEVISION EN DUCTO PVC DE ½ TIPO PESADO. CON CAJA GALVANIZADO NORMA RETIE Y ACCESORIOS. SIN CABLEADO. PERO CON FIBRA DE GUÍA Y CON TOMA TIPO CORDÓN PARA TV	\$ 0	
133	16.06	SUMINISTRO E INSTALACIÓN DE TABLERO TRIFÁSICO DE 18 CIRCUITOS CON 18 TACOS ENCHUFABLES DE 1X20 AMPERIOS. DERIVADO MARQUILLA DO Y CON PRUEBAS DE FUNCIONAMIENTO		\$ 0
134	16.07	SUMINISTRO E INSTALACIÓN DE PARCIAL TRIFASICA EN DUCTO SCH40 DE 1" EN CABLE LIBRE DE ALÓGENOS #8 TIPO THHN/THWN DESDE EL TABLERO DE CIRCUITOS ASTA TABLERO GENERAL DE ACOMETIDAS		\$ 0
135	16.08	DESMONTE DE PUNTOS EXISTENTES POR SALIDA Y RECOGIDA DE MATERIALES		\$ 67,200
136	16.09	DESMONTE DE TABLERO EXISTENTE Y RECOGIDA DE MATERIALES		\$ 39,444
137	17	OBRAS EXTERIORES		
138	17.01	CONSTRUCCION DE ANDENES E=0,10 MTS. EN CONCRETO DE 17,5 Mpa - (2500 PSI)		\$ 0
139	17.02	PISO EN GRAMA SINTETICA		\$ 0
140	17.03	CONCRETO ESTRIADO RAMPAS 17,5 MPa - (2500 PSI)		\$ 0
141	17.04	ASEO GENERAL ENTREGA		\$ 0
		TOTAL	\$ 2,292,901	\$ 106,644
		TOTAL ACUMULADO	\$ 2,292,901	\$ 2,399,545

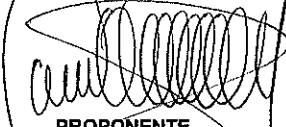
**PROPONENTE
CONSORCIO CRIB 2023**

370

**FLUJO DE FONDOS DE RECURSOS - MANO DE OBRA
INVITACION PUBLICA GER-100-12-02_03-2023**

Act No	Item	ACTIVIDAD	VALOR INCIDENCIA	
			MES 1	MES 2
1	1	PRELIMINARES		
2	1.01	DEMOLICION ANDEN/CONTRAPISO CONCRETO E>12CM	\$ 127,116	
3	1.02	DEMOLICIÓN PISO BALDOSA GRANO PULIDO	\$ 851,632	
4	1.03	DEMOLICION DE PISOS DE CONCRETO <=10 CMS	\$ 67,744	
5	1.04	DEMOLICIÓN SARDINEL (INCLUYE RETIRO)	\$ 15,047	
6	1.05	DESCAPOTE MANUAL (HASTA 20 CM) DISTANCIA DE 1 A 5 KM	\$ 261,120	
7	1.06	EXCAVACION MANUAL EN MATERIAL COMUN (INCLUYE RETIRO)	\$ 731,250	
8	1.07	CARGUE Y TRANSPORTE DE ESCOMBOROS	\$ 48,888	
9	1.08	DEMOLICIÓN PAÑETES	\$ 896,247	
10	1.09	DEMOLICIÓN ENCHAPE CERÁMICO	\$ 1,159,890	
11	1.1	DESMONTE CIELO RASO	\$ 1,405,539	
12	1.11	DESMONTE DE PUERTA EN MADERA INCLUYE MARCO	\$ 226,851	
13	1.12	DESMONTE DE PUERTA EN METALICA DOBLE INCLUYE MARCO	\$ 94,677	
14	1.13	DESMONTE DE VENTANAS INCLUYE VIDRIO	\$ 553,066	
15	1.14	TAPONAMIENTO DE PUNTO DE GAS INCLUYE EL RETIRO DE TUBERIA	\$ 97,725	
16	1.15	TAPONAMIENTO DE PUNTO DE HIBRAULICO INCLUYE EL RETIRO DE TUBERIA	\$ 58,790	
17	1.16	TAPONAMIENTO DE PUNTO DE SANITARIO INCLUYE EL RETIRO DE TUBERIA	\$ 67,380	
18	1.17	DEMOLICION DE MUROS E=15CM INCLUYE TRASIEGO	\$ 2,703,322	
19	1.18	DEMOLICIÓN MESÓN CONCRETO (INCLUYE RETIRO)	\$ 282,174	
20	2	CIMENTACIÓN Y ESTRUCTURA		
21	2.01	RELLENO EN RECEBO COMÚN COMPACTADO PLANCHA VIBRADORA INCLUYE ACARREO LIBRE DE 5 KM	\$ 2,049,313	
22	2.02	COLUMNAS EN CONCRETO 21 MPa - (3000 PSI), ALTURA MENOR A TRES METROS-FORMALETA MADERA	\$ 477,795	
23	2.03	LOSA MACIZA CIMIENTO CONCRETO 21 MPA - 3000 PSI H=10 CM	\$ 2,175,862	
24	2.04	CONCRETO DE ZAPATAS 21 MPa - (3000 PSI)	\$ 1,098,927	
25	2.05	MURO CONTENCIÓN CONCRETO CICLÓPEO H<1,5 MTS 40%	\$ 4,219,891	
26	2.06	SUMINISTRO FIGURADA Y AMARRE DE ACERO 60000 PSI 420 Mpa	\$ 785,564	
27	2.07	CONCRETO VIGA DE AMARRE 21,1 MPa, SECCIÓN RECTANGULAR	\$ 359,993	
28	2.08	VIGA AÉREA 21 MPa - (3000 PSI)	\$ 899,123	
29	2.09	SUMINISTRO E INSTALACION DE MALLA ELECTROSOLDADA 0,15 X 0,15ML D= 6MM	\$ 377,925	
30	3	MAMPOSTERÍA		

**FLUJO DE FONDOS DE RECURSOS - MANO DE OBRA
INVITACION PUBLICA GER-100-12-02_03-2023**

ACT No	Item	ACTIVIDAD	VALOR INCIDENCIA	
			MES 1	MES 2
31	3.01	MURO TOLETE COMÚN E=0,25 mts	\$ 113,354	
32	3.02	MURO EN BLOQUE No,5 E=0,12 MTS	\$ 340,160	
33	3.03	DINTELES EN CONCRETO DE 15X20 cms. 17.5 MPa - (2500 PSI) INC. REFUERZO	\$ 105,545	
34	3.04	MURO CARA DOBLE EN ETEBOARD 14 MM		\$ 194,765
35	3.05	MURO CARA DOBLE EN ETEBOARD 10 MM		\$ 9,286,587
36	3.06	ABERTURA VANO PUERTA-VENTANA PARA MURO E= 0.25 INCLUYE TRASIEGO	\$ 82,603	
37	3.07	REGATAS SOBRE MUROS EN CONCRETO. LADRILLO Y BLOQUE, INCLUYE RESANE	\$ 289,850	
38	3.08	MURO PENSADO TIPO SANTA FE E=0,12 mts	\$ 90,935	
39	4	PAÑETES		
40	4.01	PAÑETE LISO MUROS 1:4, INCLUYE FILOS. DILATACIONES Y RESANE	\$ 6,485,646	
41	5	PISOS Y ENCHAPES		
42	5.01	ALISTADO PISO E= 4 CM -1:5	\$ 1,201,600	
43	5.02	SUMINISTRO E INSTALACIÓN DE BALDOSÍN DE GRANITO No. 5 30*30*1.7 CM		\$ 3,201,620
44	5.03	SUMINISTRO E INSTALACIÓN DE GUARDAESCOBA MENALINA DE ALTA RESISTENCIA		\$ 6,074,961
45	5.04	SUMINISTRO E INSTALACION DE ENCHAPE PARED EN PORCELANA ATLANTIS O SIMILAR, INCLUYE AREAS MENORES A 0,60 m		\$ 1,387,260
46	5.05	SUMINISTRO E INSTALACION DE ENCHAPE EN PORCELANA PARA PISOS ANTIDESLIZANTE,		\$ 594,540
47	5.06	REMATE BOCEL ALUMINIO "WINGS"		\$ 59,030
48	6	FACHADAS Y ACABADOS		
49	6.01	ESTUCO PLÁSTICO MUROS, INCLUYE FILOS. DILATACIONES Y ANCHOS MENORES		\$ 4,412,010
50	6.02	PINTURA ACRILICA DE ALTA ASEPZIA A TRES MANOS PARA INTERIORES, INCLUYE FILOS. DILATACIONES Y ANCHOS MENORES 0.60		\$ 19,392,733
51	6.03	ESMALTE LAMINA LLENA 3 MANOS		\$ 213,432
52	7	CUBIERTAS		
53	7.01	SUMINISTRO E INSTALACIÓN DE PERFIL METALICO PARA CUBIERTA INCLUYE PINTURA	\$ 2,073,490	
54	7.02	SUMINISTRO E INSTALACIÓN CUBIERTA EN TEJA TRANSPARENTE No. 6 NO INCLUYE ENTRAMADO	\$ 724,980	
55	7.03	SUMINISTRO E INSTALACIÓN ENTRAMADO PARA TEJA ONDULADA	\$ 1,136,232	
56	7.04	SUMINISTRO E INSTALACIÓN FLANCHE EN LAMINA	\$ 81,070	
57	8	CIELO RASO		
58	8.01	CIELO RASO EN DRYWALL 1/2		\$ 3,325,322
59	8.02	APERTURA VANO EN CIELO RASO PVC PARA INSTALACION DE LUMINARIA LED REDONDA O LED 60 X60. PARLANTES O SIMILAR, INCLUYE REFUERZO		\$ 103,530
60	8.03	SUMINISTRO E INSTALACIÓN TAPA DE INSPECCIÓN EN ALUMINIO 60X60 CM, INCLUYE MARCO Y CONTRAMARCO		\$ 8,627

FLUJO DE FONDOS DE RECURSOS - MANO DE OBRA
INVITACION PUBLICA GER-100-12-02_03-2023

ACT No	Item	ACTIVIDAD	VALOR INCIDENCIA	
			MES 1	MES 2
61	9	CARPINTERIA EN MADERA		
62	9.01	SUMINISTRO E INSTALACION DE PUERTA EN MADERA REFORZADA DE PINO Y CUBIERTA EN FORMICA BLANCA. NO INCLUYE BISAGRAS Y CHAPA TIPO MANIJA		\$ 2,694,711
63	9.02	SUMINISTRO E INSTALACION BISAGRAS Y CHAPA TIPO MANIJA SATINADA,		\$ 155,277
64	9.03	SUMINISTRO E INSTALACION MARCO PARA PUERTA EN LAMINA CAL, 18 COLD ROLLED,		\$ 642,048
65	10	CARPINTERIA METALICA		
66	10.01	VENTANA EN METALICA INCLUYE VIDRIO LAMINDO 3+3 CRUDO Y REJA INTERNA		\$ 2,002,380
67	10.02	SUMINISTRO E INSTALACION REJA BANCARIA INC. ANTICORROSIVO		\$ 1,019,000
68	10.03	DIVISION PARA BATERIA SANITARIA EN ACERO INOXIDABLE CALIBRE 20 REF, 304 SATINADO		\$ 716,342
69	10.04	SUMINISTRO E INSTALACION MARCO EN LAMINA A=100 CM REFORZADO CAL 18 INC. ANTICORROSIVO		\$ 203,660
70	10.05	PUERTA PARA BATERIA SANITARIA EN ACERO INOXIDABLE CALIBRE 20 REF, 304 SATINADO - INC, SISTEMA DE CIERRE,		\$ 437,769
71	10.06	SUMINISTRO E INSTALACION PUERTA EN LAMINA CAL 18 INC. ANTICORROSIVO		\$ 1,033,289
72	10.07	SUMINISTRO E INSTALACION PASAMANOS EN ACERO INOXIDABLE REF 304, INCLUYE TAPAS. TUBO REDONDO DE 2". SOPORTES EN VARILLA DE 1/2" EN ACERO INOXIDABLE. ACCESORIOS DECONEXION Y ANCLAJE EN ACERO		\$ 437,766
73	11	APARATOS SANITARIOS Y ACCESORIOS		
74	11.01	SUMINISTRO E INSTALACION LAVAMANOS EÑSO CON PEDESTAL INC. GRIFERIA		\$ 266,442
75	11.02	SUMINISTRO E INSTALACION SANITARIO. AHORRADOR, INC, ACCESORIOS Y ACOPLAS,		\$ 145,332
76	11.03	SUMINISTRO E INSTALACION DE LLAVE MANGUERA		\$ 4,060
77	11.04	SUMINISTRO EN INSTALACION DE PROTECTOR DE PAPEL HIGIENICO		\$ 6,901
78	11.05	SUMINISTRO E INSTALACION BARRA DE SEGURIDAD EN ACERO INOXIDABLE 18" (PARA BAÑOS)		\$ 97,280
79	11.06	SUMINISTRO E INSTALACION REJILLAS VENTILACION 20*20 ALUMINIO		\$ 34,505
80	12	VIDRIOS Y CERRADURAS		
81	12.01	SUMINISTRO E INSTALACION CERRADURA DE EMBUTIR CON CERROJO		\$ 43,132
82	12.02	CERRADURA ENTRADA DOBLE CILINDRO		\$ 158,158
83	12.03	SUMINISTRO E INSTALACION DE ESPEJO CON BISEL 0,60 M X 0,80 M,		\$ 24,222
84	13	RED HIDRAULICA		
85	13.01	SUMINISTRO E INSTALACION DE RED SUMINISTRO TUBERIA PVC-P 1/2" RDE 9	\$ 106,550	
86	13.02	SUMINISTRO E INSTALACION DE RED SUMINISTRO PVC-P 3/4" RDE 11	\$ 117,110	
87	13.03	SUMINISTRO E INSTALACION TUBERIA PVC PRESION D=1" RDE 21. INCLUYE ACCESORIOS DE INSTALACION,	\$ 58,124	
88	13.04	SUMINISTRO E INSTALACION REGISTRO DE BOLA D=1/2", INCLUYE TAPA REGISTRO		\$ 45,415
89	13.05	SUMINISTRO E INSTALACION REGISTRO DE BOLA D=3/4", INCLUYE TAPA REGISTRO		\$ 9,083

**FLUJO DE FONDOS DE RECURSOS - MANO DE OBRA
INVITACION PUBLICA GER-100-12-02_03-2023**

ACT No	Item	ACTIVIDAD	VALOR INCIDENCIA	
			MES 1	MES 2
90	13.06	PUNTO HIDRAULICO 1/2"	\$ 1,203,600	
91	13.07	PUNTO HIDRAULICO 3/4"	\$ 198,636	
92	14	RED SANITARIA Y DESAGÜES		
93	14.01	CAJAS DE INSPECCION DE 60x60x60 cm LADRILLO	\$ 158,188	
94	14.02	CAJAS DE INSPECCION DE 80x80x80 cm LADRILLO	\$ 79,094	
95	14.03	SUMINISTRO E INSTALACION TUBERIA PVC SANITARIA D= 2"	\$ 156,604	
96	14.04	SUMINISTRO E INSTALACION TUBERIA PVC SANITARIA D= 3"	\$ 105,700	
97	14.05	SUMINISTRO E INSTALACIÓN TUBERIA SANITARIA DE DESAGUE PVC D=4"	\$ 484,450	
98	14.06	SUMINISTRO E INSTALACION TUBERIA PVC VENTILACIÓN D= 2"	\$ 73,696	
99	14.07	SUMINISTRO E INSTALACION DE CODO 45° PVC SANITARIO 2" CXC	\$ 19,550	
100	14.08	SUMINISTRO E INSTALACION DE CODO 45° PVC SANITARIO 3" CXC	\$ 11,500	
101	14.09	SUMINISTRO E INSTALACION DE CODO 45° PVC SANITARIO 4" CXC	\$ 17,250	
102	14.1	SUMINISTRO E INSTALACION CODO PVC SANITARIO D=2"	\$ 5,750	
103	14.11	SUMINISTRO E INSTALACION CODO PVC SANITARIO D=3"	\$ 4,600	
104	14.12	SUMINISTRO E INSTALACION YEE PVC SANITARIA D=2"	\$ 3,450	
105	14.13	SUMINISTRO E INSTALACION YEE PVC SANITARIA D=3"	\$ 3,450	
106	14.14	SUMINISTRO E INSTALACION YEE PVC SANITARIA D=4"	\$ 3,450	
107	14.15	SUMINISTRO E INSTALACION DE TEE SENCILLA PVC SANITARIO 2"	\$ 3,450	
108	14.16	UNIÓN PVC SANITARIA D=2"	\$ 6,900	
109	14.17	UNIÓN PVC SANITARIA D=3"	\$ 6,900	
110	14.18	UNIÓN PVC SANITARIA D=4"	\$ 6,900	
111	14.19	SUMINISTRO E INSTALACIÓN REDUCCION PVC PRE DE 3" X 2"	\$ 46,008	
112	14.2	SUMINISTRO E INSTALACIÓN REDUCCION PVC PRE DE 4" X 2"	\$ 23,004	
113	14.21	SUMINISTRO E INSTALACIÓN REDUCCION PVC PRE DE 4" X 3"	\$ 23,004	
114	14.22	PUNTO DE DESAGUES D=2"	\$ 109,551	
115	14.23	PUNTO DE DESAGUES PVC 3" Y 4"	\$ 37,314	
116	14.24	SUMINISTRO E INSTALACIÓN REJILLA 3X2" CROMO ANTICUCARACHA PARA SIFON		\$ 34,512
117	14.25	SUMINISTRO E INSTALACIÓN REJILLA 5X3" CROMO ANTICUCARACHA PARA SIFON		\$ 5,752
118	14.26	SUMINISTRO E INSTALACIÓN TUBERÍA DE ALCANTARILLADO PVC D= 6"	\$ 260,420	
119	15	INSTALACIONES ELECTRICAS - TABLEROS Y ACOMETIDAS ELECTRICAS		

374

FLUJO DE FONDOS DE RECURSOS - MANO DE OBRA
INVITACION PUBLICA GER-100-12-02_03-2023

Act No	Item	ACTIVIDAD	VALOR INCIDENCIA	
			MES 1	MES 2
120	0	TABLEROS		
121	15.01	SUMINISTRO DE ACCESORIOS. INSTALACIÓN Y TRASLADO DE ACOMETIDA GENERAL EN RED TRENZADA 4X#2 EXISTENTE.		\$ 569,208
122	15.02	SUMINISTRO DE ACCESORIOS. INSTALACIÓN Y TRASLADO DE TABLERO GENERAL DE ACOMETIDAS		\$ 242,216
123	15.03	SUMINISTRO E INSTALACIÓN DE CAJA DE TRANSICIÓN Y DERIVACIÓN DE PARCIALES DE 50X50X20		\$ 142,302
124	15.04	DESPLIEGUE O ALARGUE DE PARCIALES ASIA EL TABLERO GENERAL DE ACOMETIDAS. /INCLUYE BANDEJA PORTA CABLES SOBREPUESTA EN MURO CON TAPA. CABLE 7 HILOS # 6		\$ 996,114
125	15.05	TRASLADO DE TABLERO DE TRASFERENCIA. INCLUYE TRASLADO DE ACOMETIDA EXISTENTE DEL GENERADOR		\$ 569,208
126	15.06	SUMINISTRO E INSTALACIÓN DE SISTEMA DE PUESTA A TIERRA EN CABLE DE COBRE #4. VARILLA 99%COBRE X 2,40MT X 5/8. SOLDADURA GADWELL 115"TRATAMIENTO CON HIDROSOLTA Y TIERRA NEGRA CON CAJA DE INSPECCIÓN		\$ 242,216
127	16	INSTALACIONES ELECTRICAS INTERNAS		
128	16.01	SUMINISTRO E INSTALACIÓN DE SALIDA PARA ILUMINACION 120V EN DUCTO SCH40 DE ½ CON CAJA PLÁSTICA NORMA RETIE Y ACCESORIOS. EN CABLE 7HILOS LIBRE DE ALÓGENOS #12 TIPO THHN/THWN CON LÁMPARA TIPO PANEL LED 18W REDONDO DE INCRUSTAR DE LUZ BLANCA / CON INTERRUPTOR	\$ 1,593,774	
129	16.02	SUMINISTRO E INSTALACIÓN DE SALIDA PARA CONMUTABLE 120V EN DUCTO PVC DE ½ TIPO PESADO. CON CAJA GALVANIZADO NORMA RETIE Y ACCESORIOS. EN CABLE 7 HILOS #12 LIBRE DE ALÓGENOS THHN/THWN CON INTERRUPTOR	\$ 37,947	
130	16.03	SUMINISTRO E INSTALACIÓN DE SALIDA PARA TOMA CORRIENTE 120V EN DUCTO PVC DE ½ TIPO PESADO. CON CAJA GALVANIZADO NORMA RETIE Y ACCESORIOS. EN CABLE 7HILOS #12 LIBRE DE ALÓGENOS THHN/THWN CON APARATO	\$ 720,993	
131	16.04	SUMINISTRO E INSTALACIÓN DE SALIDA PARA TOMA CORRIENTE GFCI 120V EN DUCTO PVC DE ½ TIPO PESADO. CON CAJA GALVANIZADO NORMA RETIE Y ACCESORIOS. EN ALAMBRE DE COBRE #12 TIPO THHN/THWN CON APARATO PARA ZONAS HÚMEDAS	\$ 75,894	
132	16.05	SUMINISTRO E INSTALACIÓN DE SALIDA PARA TELEVISION EN DUCTO PVC DE ¾ TIPO PESADO. CON CAJA GALVANIZADO NORMA RETIE Y ACCESORIOS. SIN CABLEADO. PERO CON FIBRA DE GUÍA Y CON TOMA TIPO CORDÓN PARA TV	\$ 75,894	
133	16.06	SUMINISTRO E INSTALACIÓN DE TABLERO TRIFÁSICO DE 18 CIRCUITOS CON 18 TACOS ENCHUFABLES DE 1X20 AMPERIOS. DERIVADO MARQUILLA DO Y CON PRUEBAS DE FUNCIONAMIENTO		\$ 242,216
134	16.07	SUMINISTRO E INSTALACIÓN DE PARCIAL TRIFASICA EN DUCTO SCH40 DE 1" EN CABLE LIBRE DE ALÓGENOS #8 TIPO THHN/THWN DESDE EL TABLERO DE CIRCUITOS ASTA TABLERO GENERAL DE ACOMETIDAS		\$ 341,523
135	16.08	DESMONTE DE PUNTOS EXISTENTES POR SALIDA Y RECOGIDA DE MATERIALES		\$ 109,290
136	16.09	DESMONTE DE TABLERO EXISTENTE Y RECOGIDA DE MATERIALES		\$ 64,149
137	17	OBRAS EXTERIORES		
138	17.01	CONSTRUCCION DE ANDENES E=0,10 MTS. EN CONCRETO DE 17,5 Mpa - (2500 PSI)		\$ 377,850
139	17.02	PISO EN GRAMA SINTETICA		\$ 441,788
140	17.03	CONCRETO ESTRIADO RAMPAS 17,5 MPa - (2500 PSI)		\$ 29,042
141	17.04	ASEO GENERAL ENTREGA		\$ 567,840

		TOTAL	\$ 40,657,021	\$ 63,406,415
		TOTAL ACUMULADO	\$ 40,657,021	\$ 104,063,435

Nota: Se realiza un ajuste aritmético de 1 peso por aproximación decimal

PROPONENTE
CONSORCIO CRIB 2023

DIAGRAMA DE PERSONAL
INVITACION PUBLICA GER-100-12-02_03-2023

		TIPO DE CUADRILLAS UTILIZADAS DIARIAS MES 1																													
No ACT	ITEM	1	2	3	4	5	6	7	8	9	10	11	12	13	14	15	16	17	18	19	20	21	22	23	24	25	26	27	28	29	30
2	1.01						1A																								
3	1.02						5B																								
4	1.03						1A																								
5	1.04						1B																								
6	1.05						1A																								
7	1.06						3A																								
8	1.07						1B																								
9	1.08			4A																											
10	1.09		4A																												
11	1.1	5A																													
12	1.11	1A																													
13	1.12	1A																													
14	1.13	2A																													
15	1.14			1A																											
16	1.15			1A																											
17	1.16			1A																											
18	1.17				5A	5A																									
19	1.18	1A																													
21	2.01											4A	4A																		
22	2.02																	1C													
23	2.03																		4C												
24	2.04								2C																						
25	2.05																			4C	4C										
26	2.06								1A	1A	1A																				
27	2.07									1C																					
28	2.08																		2C												
29	2.09														2A																
31	3.01																														
32	3.02																														
33	3.03																														
36	3.06																														
37	3.07																														
38	3.08																														
40	4.01																														
42	5.01																														
53	7.01																														
54	7.02																														
55	7.03																														
56	7.04																														
85	13.01																														
86	13.02																														
87	13.03																														
90	13.06																														
91	13.07																														
93	14.01																														
94	14.02																														
95	14.03																														
96	14.04																														
97	14.05																														
98	14.06																														

DIAGRAMA DE PERSONAL
INVITACION PUBLICA GER-100-12-02_03-2023

		TIPO DE CUADRILLAS UTILIZADAS DIARIAS MES 1																													
No ACT	ITEM	1	2	3	4	5	6	7	8	9	10	11	12	13	14	15	16	17	18	19	20	21	22	23	24	25	26	27	28	29	30
99	14.07																						1B								
100	14.08																						1B								
101	14.09																						1B								
102	14.1																						1B								
103	14.11																						1B								
104	14.12																						1B								
105	14.13																						1B								
106	14.14																						1B								
107	14.15																						1B								
108	14.16																						1B								
109	14.17																						1B								
110	14.18																						1B								
111	14.19																						1B								
112	14.2																							1B							
113	14.21																							1B							
114	14.22																							1A							
115	14.23																							1A							
118	14.26										1A																				
128	16.01																														3E
129	16.02																														1E
130	16.03																														3E
131	16.04																														1E
132	16.05																														1E

CUADRILLA AA	9	5	7	5	5	2	4	1	1	6	4	4	2	0	0	0	0	0	0	4	2	3	0	0	2	9	4	3	3	3	0
CUADRILLA BB	0	0	0	0	0	6	1	0	0	0	0	0	0	0	0	0	0	0	0	0	1	3	5	5	2	0	0	0	0	0	0
CUADRILLA CC	0	0	0	0	0	0	0	2	1	0	0	0	0	4	1	2	4	4	0	0	0	0	0	0	0	0	0	0	6	6	0
CUADRILLA ORN	0	0	0	0	0	0	0	0	0	0	0	0	0	0	0	0	0	0	0	0	0	0	0	0	0	0	3	1	0	0	0
CUADRILLA EE	0	0	0	0	0	0	0	0	0	0	0	0	0	0	0	0	0	0	0	0	0	0	0	0	0	0	0	0	0	0	9

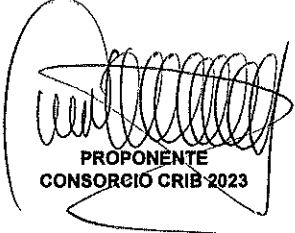
PROPONENTE
CONSORCIO CRIB 2023

Histograma - Carga diaria de Cuadrillas mes 1

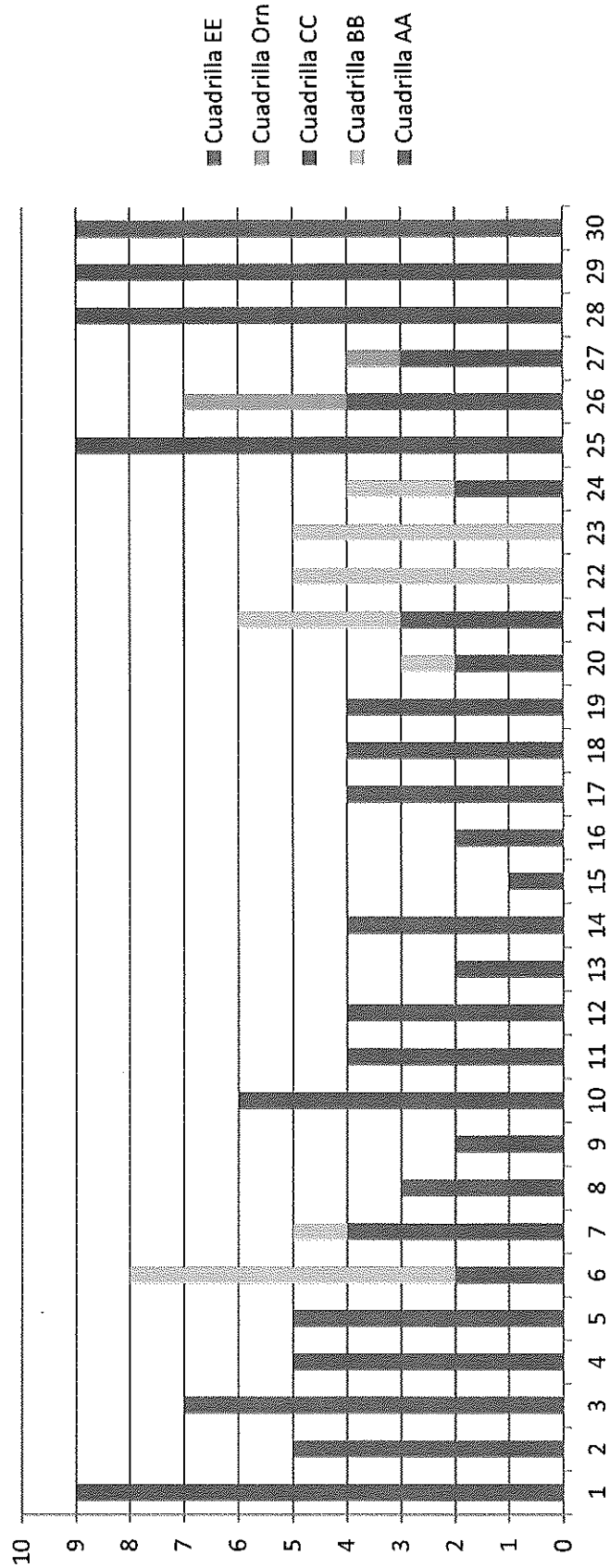

LISTA DE ACTIVIDADES
INVITACION PUBLICA GER-100-12-02_03-2023

ACT No	ITEM	DESCRIPCION	UNID	CANT	TIPO DE CUADRILLA	# DE CUAD	REND CUAD	DUR (DIAS)
1	1	PRELIMINARES						
2	1.01	DEMOLICION ANDEN/CONTRAPISO CONCRETO E>12CM	M2	27	CUADRILLA AA	1	61.74	1
3	1.02	DEMOLICIÓN PISO BALDOSA GRANO PULIDO	M2	272	CUADRILLA BB	5	55.1	1
4	1.03	DEMOLICION DE PISOS DE CONCRETO <=10 CMS	M2	16	CUADRILLA AA	1	68.65	1
5	1.04	DEMOLICIÓN SARDINEL (INCLUYE RETIRO)	ML	5.6	CUADRILLA BB	1	64.22	1
6	1.05	DESCAPOTE MANUAL (HASTA 20 CM) DISTANCIA DE 1 A 5 KM	M2	68	CUADRILLA AA	1	75.69	1
7	1.06	EXCAVACION MANUAL EN MATERIAL COMUN (INCLUYE RETIRO)	M3	15.6	CUADRILLA AA	3	6.201	1
8	1.07	CARGUE Y TRANSPORTE DE ESCOMBOROS	M3	18	CUADRILLA BB	1	63.52	1
9	1.08	DEMOLICIÓN PAÑETES	M2	217.8	CUADRILLA AA	4	70.64	1
10	1.09	DEMOLICIÓN ENCHAPE CERÁMICO	M2	179.8	CUADRILLA AA	4	45.06	1
11	1.1	DESMONTE CIELO RASO	M2	293.8	CUADRILLA AA	5	60.76	1
12	1.11	DESMONTE DE PUERTA EN MADERA INCLUYE MARCO	M2	24.2	CUADRILLA AA	1	31.007	1
13	1.12	DESMONTE DE PUERTA EN METALICA DOBLE INCLUYE MARCO	M2	10.1	CUADRILLA AA	1	31.007	1
14	1.13	DESMONTE DE VENTANAS INCLUYE VIDRIO	M2	59	CUADRILLA AA	2	31.007	1
15	1.14	TAPONAMIENTO DE PUNTO DE GAS INCLUYE EL RETIRO DE TUBERIA	ML	5	CUADRILLA AA	1	14.872	1
16	1.15	TAPONAMIENTO DE PUNTO DE HIBRAULICO INCLUYE EL RETIRO DE TUBERIA	ML	5	CUADRILLA AA	1	24.72	1
17	1.16	TAPONAMIENTO DE PUNTO DE SANITARIO INCLUYE EL RETIRO DE TUBERIA	ML	5	CUADRILLA AA	1	21.57	1
18	1.17	DEMOLICION DE MUROS E=15CM INCLUYE TRASIEGO	M2	186.9	CUADRILLA AA	5	20.096	2
19	1.18	DEMOLICIÓN MESÓN CONCRETO (INCLUYE RETIRO)	M2	52.1	CUADRILLA AA	1	53.67	1
20	2	CIMENTACIÓN Y ESTRUCTURA						
21	2.01	RELLENO EN RECEBO COMÚN COMPACTADO PLANCHA VIBRADORA INCLUYE ACARREO LIBRE DE 5 KM	M3	93.7	CUADRILLA AA	4	13.29	2
22	2.02	COLUMNAS EN CONCRETO 21 MPa - (3000 PSI), ALTURA MENOR A TRES METROS-FORMALETA MADERA	M3	1	CUADRILLA CC	1	1.15	1
23	2.03	LOSA MACIZA CIMIENTO CONCRETO 21 MPA - 3000 PSI H=10 CM	M2	79.2	CUADRILLA CC	4	20	1
24	2.04	CONCRETO DE ZAPATAS 21 MPa - (3000 PSI)	M3	5.4	CUADRILLA CC	2	2.7	1
25	2.05	MURO CONTENCIÓN CONCRETO CICLÓPEO H<1,5 MTS 40%	M3	19.2	CUADRILLA CC	4	2.5	2
26	2.06	SUMINISTRO FIGURADA Y AMARRE DE ACERO 60000 PSI 420 Mpa	kg	698.9	CUADRILLA AA	1	258.5	3
27	2.07	CONCRETO VIGA DE AMARRE 21,1 MPa, SECCIÓN RECTANGULAR	M3	1.9	CUADRILLA CC	1	2.9	1
28	2.08	VIGA AÉREA 21 MPa - (3000 PSI)	M3	1.8	CUADRILLA CC	2	1.1	1
29	2.09	SUMINISTRO E INSTALACION DE MALLA ELECTROSOLDADA 0,15 X 0,15ML Ø= 6MM	KG	260.1	CUADRILLA AA	2	200	1
30	3	MAMPOSTERÍA						
31	3.01	MURO TOLETE COMÚN E=0,25 mts	M2	4.2	CUADRILLA AA	1	10.77	1

LISTA DE ACTIVIDADES
INVITACION PUBLICA GER-100-12-02_03-2023

ACT No	ITEM	DESCRIPCION	UNID	CANT	TIPO DE CUADRILLA	# DE CUAD	REND CUAD	DUR (DIAS)
32	3.02	MURO EN BLOQUE No,5 E=0,12 MTS	M2	20	CUADRILLA AA	2	17.09	1
33	3.03	DINTELES EN CONCRETO DE 15X20 cms. 17.5 MPa - (2500 PSI) INC. REFUERZO	ML	5	CUADRILLA AA	1	13.77	1
34	3.04	MURO CARA DOBLE EN ETEBOARD 14 MM	M2	5	CUADRILLA AA	1	7.462	1
35	3.05	MURO CARA DOBLE EN ETEBOARD 10 MM	M2	319.5	CUADRILLA CC	9	18.904	2
36	3.06	ABERTURA VANO PUERTA-VENTANA PARA MURO E= 0.25 INCLUYE TRASIEGO	M2	6.2	CUADRILLA BB	1	12.95	1
37	3.07	REGATAS SOBRE MUROS EN CONCRETO. LADRILLO Y BLOQUE, INCLUYE RESANE	ML	50	CUADRILLA AA	1	50.14	1
38	3.08	MURO PENSADO TIPO SANTA FE E=0,12 mts	M2	5	CUADRILLA AA	1	15.982	1
39	4	PAÑETES						
40	4.01	PAÑETE LISO MUROS 1:4, INCLUYE FILOS. DILATACIONES Y RESANE	M2	207.8	CUADRILLA CC	6	17.605	2
41	5	PISOS Y ENCHAPES						
42	5.01	ALISTADO PISO E= 4 CM -1:5	M2	100	CUADRILLA AA	3	24.19	2
43	5.02	SUMINISTRO E INSTALACIÓN DE BALDOSÍN DE GRANITO No. 5 30*30*1.7 CM	M2	220.3	CUADRILLA AA	4	20	3
44	5.03	SUMINISTRO E INSTALACIÓN DE GUARDAESCOBA MENALINA DE ALTA RESISTENCIA	ML	292.6	CUADRILLA AA	7	14	3
45	5.04	SUMINISTRO E INSTALACION DE ENCHAPE PARED EN PORCELANA ATLANTIS O SIMILAR, INCLUYE AREAS MENORES A 0,60 m	M2	105	CUADRILLA AA	2	22	3
46	5.05	SUMINISTRO E INSTALACION DE ENCHAPE EN PORCELANA PARA PISOS ANTIDESLIZANTE,	M2	45	CUADRILLA AA	1	22	3
47	5.06	REMATE BOCEL ALUMINIO "WINGS"	ML	13.2	CUADRILLA AA	1	65	1
48	6	FACHADAS Y ACABADOS						
49	6.01	ESTUCO PLÁSTICO MUROS, INCLUYE FILOS. DILATACIONES Y ANCHOS MENORES	M2	207.8	CUADRILLA AA	3	13.69	6
50	6.02	PINTURA ACRILICA DE ALTA ASEPCIA A TRES MANOS PARA INTERIORES, INCLUYE FILOS. DILATACIONES Y ANCHOS MENORES 0.60	M2	1037.1	CUADRILLA CC	7	29.385	6
51	6.03	ESMALTE LAMINA LLENA 3 MANOS	M2	24	CUADRILLA AA	1	32.684	1
52	7	CUBIERTAS						
53	7.01	SUMINISTRO E INSTALACIÓN DE PERFIL METALICO PARA CUBIERTA INCLUYE PINTURA	ML	122.2	CUADRILLA ORN	3	43	1
54	7.02	SUMINISTRO E INSTALACIÓN CUBIERTA EN TEJA TRANSPARENTE No. 6 NO INCLUYE ENTRAMADO	M2	86	CUADRILLA AA	3	34.48	1
55	7.03	SUMINISTRO E INSTALACIÓN ENTRAMADO PARA TEJA ONDULADA	M2	86	CUADRILLA AA	4	22	1
56	7.04	SUMINISTRO E INSTALACIÓN FLANCHE EN LAMINA	ML	5	CUADRILLA ORN	1	45	1
57	8	CIELO RASO						
58	8.01	CIELO RASO EN DRYWALL 1/2	M2	286	CUADRILLA AA	6	25	2
59	8.02	APERTURA VANO EN CIELO RASO PVC PARA INSTALACION DE LUMINARIA LED REDONDA O LED 60 X60. PARLANTES O SIMILAR, INCLUYE REFUERZO	UND	42	CUADRILLA BB	1	70	1
60	8.03	SUMINISTRO E INSTALACIÓN TAPA DE INSPECCIÓN EN ALUMINIO 60X60 CM, INCLUYE MARCO Y CONTRAMARCO	UND	1	CUADRILLA BB	1	20	1
61	9	CARPINTERIA EN MADERA						

LISTA DE ACTIVIDADES
INVITACION PUBLICA GER-100-12-02_03-2023

ACT No	ITEM	DESCRIPCION	UND	CANT	TIPO DE CUADRILLA	# DE CUAD	REND CUAD	DUR (DIAS)
82	9.01	SUMINISTRO E INSTALACION DE PUERTA EN MADERA REFORZADA DE PINO Y CUBIERTA EN FORMICA BLANCA. NO INCLUYE BISAGRAS Y CHAPA TIPO MANIJA	M2	55.4	CUADRILLA ORN	4	15	1
83	9.02	SUMINISTRO E INSTALACION BISAGRAS Y CHAPA TIPO MANIJA SATINADA,	UND	27	CUADRILLA BB	1	30	1
84	9.03	SUMINISTRO E INSTALACION MARCO PARA PUERTA EN LAMINA CAL, 18 COLD ROLLED,	UND	22	CUADRILLA ORN	1	25	1
85	10	CARPINTERIA METALICA						
86	10.01	VENTANA EN METALICA INCLUYE VIDRIO LAMINDO 3+3 CRUDO Y REJA INTERNA	M2	49.4	CUADRILLA ORN	3	18	1
87	10.02	SUMINISTRO E INSTALACION REJA BANCARIA INC. ANTICORROSIVO	M2	40	CUADRILLA ORN	2	28.64	1
88	10.03	DIVISION PARA BATERIA SANITARIA EN ACERO INOXIDABLE CALIBRE 20 REF, 304 SATINADO	M2	21.6	CUADRILLA ORN	1	22	1
89	10.04	SUMINISTRO E INSTALACION MARCO EN LAMINA A=100 CM REFORZADO CAL 18 INC. ANTICORROSIVO	UND	4	CUADRILLA ORN	1	14.33	1
90	10.05	PUERTA PARA BATERIA SANITARIA EN ACERO INOXIDABLE CALIBRE 20 REF, 304 SATINADO - INC, SISTEMA DE CIERRE,	UND	9	CUADRILLA ORN	1	15	1
91	10.06	SUMINISTRO E INSTALACION PUERTA EN LAMINA CAL 18 INC. ANTICORROSIVO	M2	13.1	CUADRILLA ORN	2	9.25	1
92	10.07	SUMINISTRO E INSTALACION PASAMANOS EN ACERO INOXIDABLE REF 304, INCLUYE TAPAS, TUBO REDONDO DE 2". SOPORTES EN VARILLA DE 1/2" EN ACERO INOXIDABLE. ACCESORIOS DE CONEXION	ML	6	CUADRILLA ORN	1	10	1
93	11	APARATOS SANITARIOS Y ACCESORIOS						
94	11.01	SUMINISTRO E INSTALACION LAVAMANOS ENFO CON PEDESTAL INC. GRIFERIA	UND	11	CUADRILLA AA	1	12	1
95	11.02	SUMINISTRO E INSTALACION SANITARIO. AHORRADOR, INC, ACCESORIOS Y ACOPLES,	UND	6	CUADRILLA AA	1	12	1
96	11.03	SUMINISTRO E INSTALACION DE LLAVE MANGUERA	UND	2	CUADRILLA BB	1	85	1
97	11.04	SUMINISTRO EN INSTALACION DE PROTECTOR DE PAPEL HIGIENICO	UND	1	CUADRILLA BB	1	25	1
98	11.05	SUMINISTRO E INSTALACION BARRA DE SEGURIDAD EN ACERO INOXIDABLE 18" (PARA BAÑOS)	UND	4	CUADRILLA ORN	1	30	1
99	11.06	SUMINISTRO E INSTALACION REJILLAS VENTILACION 20*20 ALUMINIO	UND	5	CUADRILLA BB	1	25	1
100	12	VIDRIOS Y CERRADURAS						
101	12.01	SUMINISTRO E INSTALACION CERRADURA DE EMBUTIR CON CERROJO	UND	2	CUADRILLA BB	1	8	1
102	12.02	CERRADURA ENTRADA DOBLE CILINDRO	UND	22	CUADRILLA BB	1	24	1
103	12.03	SUMINISTRO E INSTALACION DE ESPEJO CON BISEL 0,60 M X 0,80 M,	UND	2	CUADRILLA AA	1	24	1
104	13	RED HIDRAULICA						
105	13.01	SUMINISTRO E INSTALACION DE RED SUMINISTRO TUBERIA PVC-P 1/2" RDE 9	ML	50	CUADRILLA AA	1	136.42	1
106	13.02	SUMINISTRO E INSTALACION DE RED SUMINISTRO PVC-P 3/4" RDE 11	ML	35	CUADRILLA AA	1	86.87	1
107	13.03	SUMINISTRO E INSTALACION TUBERIA PVC PRESION D=1" RDE 21. INCLUYE ACCESORIOS DE INSTALACION,	ML	22	CUADRILLA AA	1	110	1
108	13.04	SUMINISTRO E INSTALACION REGISTRO DE BOLA D=1/2", INCLUYE TAPA REGISTRO	UND	5	CUADRILLA AA	1	32	1
109	13.05	SUMINISTRO E INSTALACION REGISTRO DE BOLA D=3/4", INCLUYE TAPA REGISTRO	UND	1	CUADRILLA AA	1	32	1
110	13.06	PUNTO HIDRAULICO 1/2"	UND	20	CUADRILLA AA	5	4.83	1
111	13.07	PUNTO HIDRAULICO 3/4"	UND	3	CUADRILLA AA	1	4.39	1
112	14	RED SANITARIA Y DESAGÜES						

LISTA DE ACTIVIDADES
INVITACION PUBLICA GER-100-12-02_03-2023

ACT No	ITEM	DESCRIPCION	UND	CANT	TIPO DE CUADRILLA	# DE CUAD	REND CUAD	DUR (DIAS)
93	14.01	CAJAS DE INSPECCION DE 60x60x60 cm LADRILLO	UND	2	CUADRILLA AA	1	3.675	1
94	14.02	CAJAS DE INSPECCION DE 80x80x80 cm LADRILLO	UND	1	CUADRILLA AA	1	3.675	1
95	14.03	SUMINISTRO E INSTALACION TUBERIA PVC SANITARIA D= 2"	ML	34	CUADRILLA AA	1	63.11	1
96	14.04	SUMINISTRO E INSTALACION TUBERIA PVC SANITARIA D= 3"	ML	20	CUADRILLA AA	1	55	1
97	14.05	SUMINISTRO E INSTALACION TUBERIA SANITARIA DE DESAGUE PVC D=4"	ML	50	CUADRILLA AA	2	30	1
98	14.06	SUMINISTRO E INSTALACION TUBERIA PVC VENTILACION D= 2"	ML	16	CUADRILLA AA	1	63.11	1
99	14.07	SUMINISTRO E INSTALACION DE CODO 45° PVC SANITARIO 2" CXC	UND	17	CUADRILLA BB	1	150	1
100	14.08	SUMINISTRO E INSTALACION DE CODO 45° PVC SANITARIO 3" CXC	UND	10	CUADRILLA BB	1	150	1
101	14.09	SUMINISTRO E INSTALACION DE CODO 45° PVC SANITARIO 4" CXC	UND	15	CUADRILLA BB	1	150	1
102	14.1	SUMINISTRO E INSTALACION CODO PVC SANITARIO D=2"	UND	5	CUADRILLA BB	1	150	1
103	14.11	SUMINISTRO E INSTALACION CODO PVC SANITARIO D=3"	UND	4	CUADRILLA BB	1	150	1
104	14.12	SUMINISTRO E INSTALACION YEE PVC SANITARIA D=2"	UND	3	CUADRILLA BB	1	150	1
105	14.13	SUMINISTRO E INSTALACION YEE PVC SANITARIA D=3"	UND	3	CUADRILLA BB	1	150	1
106	14.14	SUMINISTRO E INSTALACION YEE PVC SANITARIA D=4"	UND	3	CUADRILLA BB	1	150	1
107	14.15	SUMINISTRO E INSTALACION DE TEE SENCILLA PVC SANITARIO 2"	UND	3	CUADRILLA BB	1	150	1
108	14.16	UNION PVC SANITARIA D=2"	UND	6	CUADRILLA BB	1	150	1
109	14.17	UNION PVC SANITARIA D=3"	UND	6	CUADRILLA BB	1	150	1
110	14.18	UNION PVC SANITARIA D=4"	UND	6	CUADRILLA BB	1	150	1
111	14.19	SUMINISTRO E INSTALACION REDUCCION PVC PRE DE 3" X 2"	UND	4	CUADRILLA BB	1	15	1
112	14.2	SUMINISTRO E INSTALACION REDUCCION PVC PRE DE 4" X 2"	UND	2	CUADRILLA BB	1	15	1
113	14.21	SUMINISTRO E INSTALACION REDUCCION PVC PRE DE 4" X 3"	UND	2	CUADRILLA BB	1	15	1
114	14.22	PUNTO DE DESAGUES D=2"	UND	13	CUADRILLA AA	1	34.491	1
115	14.23	PUNTO DE DESAGUES PVC 3" Y 4"	UND	2	CUADRILLA AA	1	15.58	1
116	14.24	SUMINISTRO E INSTALACION REJILLA 3X2" CROMO ANTICUCARACHA PARA SIFON	UND	12	CUADRILLA BB	1	60	1
117	14.25	SUMINISTRO E INSTALACION REJILLA 5X3" CROMO ANTICUCARACHA PARA SIFON	UND	2	CUADRILLA BB	1	60	1
118	14.26	SUMINISTRO E INSTALACION TUBERIA DE ALCANTARILLADO PVC D= 6"	ML	20	CUADRILLA AA	1	22.323	1
119	15	INSTALACIONES ELECTRICAS - TABLEROS Y ACOMETIDAS ELECTRICAS						
120		TABLEROS						
121	15.01	SUMINISTRO DE ACCESORIOS. INSTALACION Y TRASLADO DE ACOMETIDA GENERAL EN RED TRENZADA 4X#2 EXISTENTE.	GLOBAL	1	CUADRILLA EE	1	1	1
122	15.02	SUMINISTRO DE ACCESORIOS. INSTALACION Y TRASLADO DE TABLERO GENERAL DE ACOMETIDAS	GLOBAL	1	CUADRILLA EE	1	2.35	1
123	15.03	SUMINISTRO E INSTALACION DE CAJA DE TRANSICION Y DERIVACION DE PARCIALES DE 50X50X20	UND	1	CUADRILLA EE	1	4	1

LISTA DE ACTIVIDADES
INVITACION PUBLICA GER-100-12-02_03-2023

ACT No	ITEM	DESCRIPCION	UNID	CANT	TIPO DE CUADRILLA	# DE CUAD	REND CUAD	DUR (DIAS)
124	15.04	DESPLIEGUE O ALARGUE DE PARCIALES ASIA EL TABLERO GENERAL DE ACOMETIDAS. INCLUYE BANDEJA PORTA CABLES SOBREPUESTA EN MURO CON TAPA. CABLE 7 HILOS # 6	ML	7	CUADRILLA EE	2	4	1
125	15.05	TRASLADO DE TABLERO DE TRASFERENCIA. INCLUYE TRASLADO DE ACOMETIDA EXISTENTE DEL GENERADOR	GLOBAL	1	CUADRILLA EE	1	1	1
126	15.06	SUMINISTRO E INSTALACIÓN DE SISTEMA DE PUESTA A TIERRA EN CABLE DE COBRE #4. VARILLA 99%COBRE X 2,40MT X 5/8. SOLDADURA CADWELL 115°TRATAMIENTO CON HIDROSOLTA Y TIERRA NEGRA CON CAJA DE INSPECCIÓN	GLOBAL	1	CUADRILLA EE	1	2.35	1
127	16	INSTALACIONES ELECTRICAS INTERNAS						
128	16.01	SUMINISTRO E INSTALACIÓN DE SALIDA PARA ILUMINACION 120V EN DUCTO SCH40 DE 1/2 CON CAJA PLÁSTICA NORMA RETIE Y ACCESORIOS. EN CABLE 7HILOS LIBRE DE ALÓGENOS #12 TIPO THHN/THWN CON LÁMPARA TIPO PANEL LED 18W REDONDO DE INCRUSTAR DE LUZ BLANCA / CON INTERRUPTOR	UND	42	CUADRILLA EE	3	15	1
129	16.02	SUMINISTRO E INSTALACIÓN DE SALIDA PARA CONMUTABLE 120V EN DUCTO PVC DE 1/2 TIPO PESADO. CON CAJA GALVANIZADO NORMA RETIE Y ACCESORIOS. EN CABLE 7 HILOS #12 LIBRE DE ALÓGENOS THHN/THWN CON INTERRUPTOR	UND	1	CUADRILLA EE	1	15	1
130	16.03	SUMINISTRO E INSTALACIÓN DE SALIDA PARA TOMA CORRIENTE 120V EN DUCTO PVC DE 1/2 TIPO PESADO. CON CAJA GALVANIZADO NORMA RETIE Y ACCESORIOS. EN CABLE 7HILOS #12 LIBRE DE ALÓGENOS THHN/THWN CON APARATO	UND	19	CUADRILLA EE	3	15	1
131	16.04	SUMINISTRO E INSTALACIÓN DE SALIDA PARA TOMA CORRIENTE GFCI 120V EN DUCTO PVC DE 1/2 TIPO PESADO. CON CAJA GALVANIZADO NORMA RETIE Y ACCESORIOS. EN ALAMBRE DE COBRE #12 TIPO THHN/THWN CON APARATO PARA ZONAS HÚMEDAS	UND	2	CUADRILLA EE	1	15	1
132	16.05	SUMINISTRO E INSTALACIÓN DE SALIDA PARA TELEVISION EN DUCTO PVC DE 1/2 TIPO PESADO. CON CAJA GALVANIZADO NORMA RETIE Y ACCESORIOS. SIN CABLEADO. PERO CON FIBRA DE GUÍA Y CON TOMA TIPO CORDÓN PARA TV	UND	2	CUADRILLA EE	1	15	1
133	16.06	SUMINISTRO E INSTALACIÓN DE TABLERO TRIFÁSICO DE 18 CIRCUITOS CON 18 TACOS ENCHUFABLES DE 1X20 AMPERIOS. DERIVADO MARQUILLADO Y CON PRUEBAS DE FUNCIONAMIENTO	UND	1	CUADRILLA EE	1	2.35	1
134	16.07	SUMINISTRO E INSTALACIÓN DE PARCIAL TRIFASICA EN DUCTO SCH40 DE 1" EN CABLE LIBRE DE ALÓGENOS #8 TIPO THHN/THWN DESDE EL TABLERO DE CIRCUITOS ASTA TABLERO GENERAL DE ACOMETIDAS	ML	9	CUADRILLA EE	1	15	1
135	16.08	DESMONTE DE PUNTOS EXISTENTES POR SALIDA Y RECOGIDA DE MATERIALES	UND	10	CUADRILLA EE	1	52.08	1
136	16.09	DESMONTE DE TABLERO EXISTENTE Y RECOGIDA DE MATERIALES	UND	3	CUADRILLA EE	1	26.62	1
137	17	OBRAS EXTERIORES						
138	17.01	CONSTRUCCION DE ANDENES E=0,10 MTS. EN CONCRETO DE 17,5 Mpa - (2500 PSI)	M2	27.5	CUADRILLA CC	1	39.99	1
139	17.02	PISO EN GRAMA SINTETICA	M2	76	CUADRILLA AA	2	50	1
140	17.03	CONCRETO ESTRIADO RAMPAS 17,5 MPa - (2500 PSI)	M2	1.5	CUADRILLA CC	1	28.38	1
141	17.04	ASEO GENERAL ENTREGA	M2	260	CUADRILLA AA	1	133.11	2

Nota 1: Por efectos de Programación se asume que los meses son de 30 días. Se aclara que el código que identificará en cada uno de los cuadros y diagramas a las actividades será el de la columna "ACT No" de tal manera que la descripción válida será la consignada en el cuadro Lista de Actividades y Rendimientos teniendo en cuenta que por motivo de espacio en otros cuadros y diagramas puede tenerse descripciones abreviadas e simplemente por sílaba.



PROPONENTE
CONSORCIO CRIB 2023

CALCULO DEL FACTOR DE SALARIO REAL						
INVITACION PUBLICA GER-100-12-02_03-2023						
AYUDANTE						
CONCEPTO	CALCULO	VALOR MENSUAL	VALOR DIARIO	VALOR ANUAL (12 MESES)	% PARCIAL	% TOTAL
SALARIO						
SUELDO		A \$ 1,500,000	D \$ 50,000	G \$ 18,000,000.00	100.00%	
AUXILIO DE TRANSPORTE		B \$ 140,606	E \$ 4,687	H \$ 1,687,272.00	9.37%	
SUBTOTAL		\$ 1,640,606	\$ 54,687	\$ 19,687,272.00		109.37%
PRESTACIONES SOCIALES						
CESANTIAS	A + B			J \$ 1,640,606.00	9.11%	
INTERES DE CESANTIAS	J * 12%			\$ 196,872.72	1.09%	
PRIMA DE SERVICIOS	A + B			\$ 1,640,606.00	9.11%	
VACACIONES	A * 0.5			\$ 750,000.00	4.17%	
SUBTOTAL				\$ 4,228,084.72		23.48%
SEGURIDAD SOCIAL						
DOTACION				\$ 400,000.00	2.22%	
SALUD	G * 8,5%			\$ 1,530,000.00	8.50%	
PENSION	G * 12%			\$ 2,160,000.00	12.00%	
RIESGOS PROFESIONALES	G * 6,96%			\$ 1,252,800.00	6.96%	
SUBTOTAL				\$ 5,342,800.00		29.68%
APORTES PARAFISCALES						
CAJA DE COMPENSACION	G * 4%			\$ 720,000.00	4.00%	
ICBF	G * 3%			\$ 540,000.00	3.00%	
SENA	G * 2%			\$ 360,000.00	2.00%	
FIC	G * 1%			\$ 180,000.00	1.00%	
SUBTOTAL				\$ 1,800,000.00		10.00%
TOTAL						172.63%

OFICIAL						
CONCEPTO	CALCULO	VALOR MENSUAL	VALOR DIARIO	VALOR ANUAL (12 MESES)	% PARCIAL	% TOTAL
SALARIO						
SUELDO		A \$ 2,100,000	D \$ 70,000	G \$ 25,200,000.00	100.00%	
AUXILIO DE TRANSPORTE		B \$ 140,606	E \$ 4,687	H \$ 1,687,272.00	6.70%	
SUBTOTAL		\$ 2,240,606	\$ 74,687	\$ 26,887,272.00		106.70%
PRESTACIONES SOCIALES						
CESANTIAS	A + B			J \$ 2,240,606.00	8.89%	
INTERES DE CESANTIAS	J * 12%			\$ 268,872.72	1.07%	
PRIMA DE SERVICIOS	A + B			\$ 2,240,606.00	8.89%	
VACACIONES	A * 0.5			\$ 1,050,000.00	4.17%	
SUBTOTAL				\$ 5,800,084.72		23.02%
SEGURIDAD SOCIAL						
DOTACION				\$ 400,000.00	1.59%	
SALUD	G * 8,5%			\$ 2,142,000.00	8.50%	
PENSION	G * 12%			\$ 3,024,000.00	12.00%	
RIESGOS PROFESIONALES	G * 6,96%			\$ 1,753,920.00	6.96%	
SUBTOTAL				\$ 7,319,920.00		29.05%
APORTES PARAFISCALES						
CAJA DE COMPENSACION	G * 4%			\$ 1,008,000.00	4.00%	
ICBF	G * 3%			\$ 756,000.00	3.00%	
SENA	G * 2%			\$ 504,000.00	2.00%	
FIC	G * 1%			\$ 252,000.00	1.00%	
SUBTOTAL				\$ 2,520,000.00		10.00%
TOTAL						168.77%

CALCULO DEL FACTOR DE SALARIO REAL
INVITACION PUBLICA GER-100-12-02_03-2023

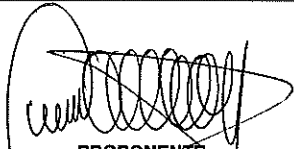
TECNICO								
CONCEPTO	CALCULO	VALOR MENSUAL		VALOR DIARIO		VALOR ANUAL (12 MESES)	% PARCIAL	% TOTAL
SALARIO		A	\$ 3,000,000	D	\$ 100,000	G	\$ 36,000,000.00	100.00%
SUELDO								
AUXILIO DE TRANSPORTE		B		E	\$ 0	H	\$ 0.00	0.00%
SUBTOTAL			\$ 3,000,000		\$ 100,000		\$ 36,000,000.00	100.00%
PRESTACIONES SOCIALES								
CESANTIAS	A + B					J	\$ 3,000,000.00	8.33%
INTERES DE CESANTIAS	J * 12%						\$ 360,000.00	1.00%
PRIMA DE SERVICIOS	A + B						\$ 3,000,000.00	8.33%
VACACIONES	A * 0.5						\$ 1,500,000.00	4.17%
SUBTOTAL							\$ 7,860,000.00	21.83%
SEGURIDAD SOCIAL								
DOTACION							\$ 400,000.00	1.11%
SALUD	G * 8,5%						\$ 3,060,000.00	8.50%
PENSION	G * 12%						\$ 4,320,000.00	12.00%
RIESGOS PROFESIONALES	G * 6,96%						\$ 2,505,600.00	6.96%
SUBTOTAL							\$ 10,285,600.00	28.57%
APORTES PARAFISCALES								
CAJA DE COMPENSACION	G * 4%						\$ 1,440,000.00	4.00%
ICBF	G * 3%						\$ 1,080,000.00	3.00%
SENA	G * 2%						\$ 720,000.00	2.00%
FIC	G * 1%						\$ 360,000.00	1.00%
SUBTOTAL							\$ 3,600,000.00	10.00%
TOTAL								160.40%



PROPONENTE
CONSORCIO CRIB 2023

**LISTA Y CALCULO DE CUADRILLAS
INVITACION PUBLICA GER-100-12-02_03-2023**

COD	DESCRIPCION	UNIDAD	VR. UNITARIO	TIPO
CA	CUADRILLA AA	Día	\$ 290,669	MO
CB	CUADRILLA BB	Día	\$ 172,530	MO
CC	CUADRILLA CC	Día	\$ 549,464	MO
CO	CUADRILLA ORN	Día	\$ 729,608	MO
CE	CUADRILLA EE	Día	\$ 569,208	MO

COD	NOMBRE DE CUADRILLA	OFICIAL	AYUDANTE Y/O PALETERO	TECNICO
CA	CUADRILLA AA	1	2	0
CB	CUADRILLA BB	0	2	0
CC	CUADRILLA CC	1	5	0
CO	CUADRILLA ORN	2	2	2
CE	CUADRILLA EE	2	2	1

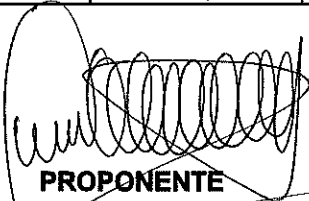
DESCRIPCION	VALOR DIARIO	% PRESTACIONES	TOTAL / DIA
OFICIAL	\$ 70,000	68.77%	\$ 118,139
AYUDANTE	\$ 50,000	72.53%	\$ 86,265
TECNICO	\$ 100,000	60.40%	\$ 160,400

PROPONENTE
CONSORCIO GRIB 2023

**LISTA DE RECURSOS
INVITACION PUBLICA GER-100-12-02_03-2023**

COD	DESCRIPCION	UND	VR. UNITARIO
B3	CONCRETO SIMPLE 3000 PSI	M3	\$ 335,400
T1	AGUA	LT	\$ 55
T2	ARENA LAVADA	M3	\$ 95,000
T3	GRAVILLA	M3	\$ 95,000
T4	CEMENTO GRIS	KG	\$ 550
T5	ARENA DE PEÑA	M3	\$ 85,000
T6	SIKA 1	KG	\$ 12,000
E1	COMPRESOR DE DOS MARTILLOS	Día	\$ 700,000
E2	RETROEXCAVADORA	Día	\$ 950,000
TR1	VOLQUETA	Día	\$ 750,000
E3	ANDAMIO CERTIFICADO	Día	\$ 25,000
M1	CINTA SELLADORA	RL	\$ 1,000
M2	TAPA ROSCADA	UND	\$ 3,000
T7	LIMPIADOR PVC 1/4	UND	\$ 31,500
T8	SOLDADURA LIQUIDA PVC 1/4	UND	\$ 75,000
M3	TAPON SOLDADO CPVC 1/2"	UND	\$ 1,500
T9	RECEBO COMUN	M3	\$ 28,500
E4	PLANCHA VIBRADORA	Día	\$ 85,000
E5	MEZCLADORA	Día	\$ 85,000
E6	VIBRADOR PARA CONCRETO	Día	\$ 75,000
F1	FORMALETA EN MADERA PARA COLUMNAS	GLB	\$ 125,088
F2	FORMALETA PARA LOSA MACIZA	GLB	\$ 7,500
F3	FORMALETA PARA ZAPATAS	GLB	\$ 43,663
F4	FORMALETA PARA MUROS	GLB	\$ 59,504
M4	PIEDRA RAJON	M3	\$ 70,000
T10	ACERO 60000 PSI	KG	\$ 5,000
T11	ALAMBRE NEGRO No 18	KG	\$ 5,500
F5	FORMALETA PARA VIGA DE AMARRE	GLB	\$ 45,126
F6	FORMALETA PARA VIGA AEREA (INC APUNTALAMIENTO)	GLB	\$ 79,602
M5	MALLA ELECTROSOLDADA 0,15 X 0,15ML D= 6MM	KG	\$ 5,162
T12	LADRILLO TOLETE COMUN	UND	\$ 550
B5	MORTERO 1 : 4	M3	\$ 310,900
M6	BLOQUE No 5	UND	\$ 1,100
F7	FORMALETA PARA DINTELES	GLB	\$ 5,000
B2	CONCRETO SIMPLE 2500 PSI	M3	\$ 310,200
M7	LAMINA SUPERBOARD 14 MM	M2	\$ 45,000
M8	ESTRUCTURA DE SOPORTE LAMINA SUPERBOARD 14 MM	M2	\$ 110,000
M9	PINTURA VINILO TIPO I	GL	\$ 50,000
M10	LIJA	UND	\$ 1,000
M11	MASILLA	CUÑ	\$ 120,000
M12	LAMINA SUPERBOARD 10 MM	M2	\$ 61,935
M13	ESTRUCTURA DE SOPORTE LAMINA SUPERBOARD 10 MM	M2	\$ 25,000
M14	LADRILLO PENSADO TIPO SANTA FE	UND	\$ 1,200

LISTA DE RECURSOS
INVITACION PUBLICA GER-100-12-02_03-2023

COD	DESCRIPCION	UND	VR. UNITARIO
B8	MORTERO 1 : 5	M3	\$ 279,100
T13	CEMENTO BLANCO	KG	\$ 1,800
M15	PISO BALDOSIN DE GRANITO No 5 30*30*1.7 CM	M2	\$ 49,973
M16	GUARDAESCOBA MENALINA DE ALTA RESISTENCIA	ML	\$ 15,929
M17	ENCHAPE PARED EN PORCELANA ATLANTIS O SIMILAR, INCLUYE AREAS MENORES A 0,60 m	M2	\$ 34,227
M18	EMBOQUILLADOR	KG	\$ 6,500
M19	PEGANTE	KG	\$ 1,800
M20	ENCHAPE EN PORCELANA PARA PISOS ANTIDESLIZANTE	M2	\$ 27,203
M21	BOCEL ALUMINIO	ML	\$ 3,660
M22	ESTUCO PLASTICO	GL	\$ 25,000
M23	PINTURA ACRILICA DE ALTA ASEPZIA	GL	\$ 85,000
M24	DISOLVENTE THINNER	GL	\$ 22,000
M25	PINTURA ESMALTE SINTETICO TIPO II	GL	\$ 50,000
M26	PERFIL METALICO PARA CUBIERTA (INC PINTURA)	ML	\$ 67,959
E7	EQUIPO DE SOLDADURA	Día	\$ 100,000
M27	TEJA TRANSPARENTE No. 6	M2	\$ 45,000
M28	PUNTILLA	LB	\$ 5,000
M29	ENTRAMADO PARA TEJA ONDULADA	M2	\$ 29,172
M30	LAMINA GALVANIZADA CAL. 22	UND	\$ 47,472
M31	SOLDADURA ESTAÑO	UND	\$ 40,000
M32	CINTA MALLA	ML	\$ 200
M33	LAMINA DRYWALL 1/2"	M2	\$ 17,060
M34	ESTRUCTURA DE SOPORTE DRYWALL 1/2"	M2	\$ 10,000
M35	MATERIALES PARA APERTURA VANO EN CIELO RASO PVC PARA INSTALACION DE LUMINARIA LED REDONDA O LED 60 X60. PARLANTES O SIMILAR, INCLUYE REFUERZO	UND	\$ 8,016
M36	TAPA DE INSPECCIÓN EN ALUMINIO 60X60 CM, INCLUYE MARCO Y CONTRAMARCO	UND	\$ 95,274
M37	PUERTA EN MADERA REFORZADA DE PINO Y CUBIERTA EN FORMICA BLANCA. NO INCLUYE BISAGRAS Y CHAPA TIPO MANIJA	M2	\$ 418,026
M38	BISAGRAS Y CHAPA TIPO MANIJA SATINADA,	UND	\$ 69,261
M39	MARCO PARA PUERTA EN LAMINA CAL, 18 COLD ROLLED,	UND	\$ 182,757
M40	VENTANA EN METALICA INCLUYE VIDRIO LAMINDO 3+3 CRUDO Y REJA INTERNA	M2	\$ 412,116
M41	HIERRO CUADRADO 9 MM	UND	\$ 25,000
M42	PINTURA ANTICORROSIVO	GL	\$ 40,000
M43	SOLDADURA ELECTRICA 7018	KG	\$ 12,000
M44	DIVISIÓN PARA BATERIA SANITARIA EN ACERO INOXIDABLE CALIBRE 20 REF, 304 SATINADO	M2	\$ 522,244
M45	BISAGRA ALUMINIO EXT 3"	UND	\$ 3,000
M46	LAMINA COLL ROLED CAL 18 DE 2*1	UND	\$ 185,000
M47	PUERTA PARA BATERIA SANITARIA EN ACERO INOXIDABLE CALIBRE 20 REF, 304 SATINADO - INC, SISTEMA DE CIERRE,	UND	\$ 471,060

**LISTA DE RECURSOS
INVITACION PUBLICA GER-100-12-02_03-2023**

COD	DESCRIPCION	UND	VR. UNITARIO
M48	PASAMANOS EN ACERO INOXIDABLE REF 304, INCLUYE TAPAS. TUBO REDONDO DE 2". SOPORTES EN VARILLA DE 1/2" EN ACERO INOXIDABLE. ACCESORIOS DECONEXIÓN Y ANCLAJE EN ACERO	ML	\$ 373,991
M49	LAVAMANOS EÑSO CON PEDESTAL INC. GRIFERÍA	UND	\$ 267,860
M50	SANITARIO. AHORRADOR, INC, ACCESORIOS Y ACOPLS,	UND	\$ 584,507
M51	LLAVE MANGUERA	UND	\$ 23,268
M52	PROTECTOR DE PAPEL HIGIÉNICO	UND	\$ 51,871
M53	BARRA DE SEGURIDAD EN ACERO INOXIDABLE 18" (PARA BAÑOS)	UND	\$ 96,914
M54	REJILLA VENTILACION 20*20 ALUMINIO	UND	\$ 25,308
M55	CERRADURA DE EMBUTIR CON CERROJO	UND	\$ 162,695
M56	CERRADURA ENTRADA DOBLE CILINDRO	UND	\$ 101,966
M57	ESPEJO CON BISEL 0,60 M X 0,80 M,	UND	\$ 58,876
M58	TUBERIA PVC-P 1/2" RDE 9	ML	\$ 4,000
M59	TEE PVC-P 1/2"	UND	\$ 800
M60	UNION PVC-P 1/2"	UND	\$ 1,300
M61	CODO PVC-P 1/2"	UND	\$ 400
M62	TUBERIA PVC-P 3/4" RDE 11	ML	\$ 4,900
M63	TEE PVC-P 3/4"	UND	\$ 1,100
M64	UNION PVC-P 3/4"	UND	\$ 600
M65	CODO PVC-P 3/4"	UND	\$ 1,000
M66	TUBERIA PVC-P 1" RDE 21	ML	\$ 6,083
M67	ACCESORIOS DE INSTALACION TUBERIA PVC-P 1"	UND	\$ 1,000
M68	REGISTRO DE BOLA D=1/2", INCLUYE TAPA REGISTRO	UND	\$ 62,171
M69	REGISTRO DE BOLA D=3/4", INCLUYE TAPA REGISTRO	UND	\$ 70,707
M70	TUBERIA PVC-P 1/2" RDE 13.5	ML	\$ 2,700
M71	CINTA TEFLON 10M 1/2"	RL	\$ 1,000
B7	MORTERO 1 : 3 IMPERMEABILIZADO	M3	\$ 643,550
M72	MARCO Y TAPA 60 X 60	UND	\$ 160,000
B1	CONCRETO SIMPLE 2000 PSI	M3	\$ 292,000
M73	MARCO Y TAPA 80 X 80	UND	\$ 217,250
M74	TUBERIA PVC-S 2"	ML	\$ 11,500
M75	TUBERIA PVC-S 3"	ML	\$ 15,536
M76	TUBERIA PVC-S 4"	ML	\$ 26,671
M77	TUBERIA PVC-REV 2"	ML	\$ 8,902
M78	CODO 45° PVC SANITARIO 2" CXC	UND	\$ 4,998
M79	CODO 45° PVC SANITARIO 3" CXC	UND	\$ 10,729
M80	CODO 45° PVC SANITARIO 4" CXC	UND	\$ 18,448
M81	CODO PVC SANITARIO D=2"	UND	\$ 3,693
M82	CODO PVC SANITARIO D=3"	UND	\$ 7,717
M83	YEE PVC SANITARIA D=2"	UND	\$ 7,650
M84	YEE PVC SANITARIA D=3"	UND	\$ 15,645
M85	YEE PVC SANITARIA D=4"	UND	\$ 26,747
M86	TEE SENCILLA PVC SANITARIO 2"	UND	\$ 8,036
M87	UNIÓN PVC SANITARIA D=2"	UND	\$ 3,146
M88	UNIÓN PVC SANITARIA D=3"	UND	\$ 4,605

**LISTA DE RECURSOS
INVITACION PUBLICA GER-100-12-02_03-2023**

COD	DESCRIPCION	UND	VR. UNITARIO
M89	UNIÓN PVC SANITARIA D=4"	UND	\$ 8,359
M90	REDUCCION PVC PRE DE 3" X 2"	UND	\$ 115,039
M91	REDUCCION PVC PRE DE 4" X 2"	UND	\$ 135,907
M92	REDUCCION PVC PRE DE 4" X 3"	UND	\$ 142,150
M93	CODO PVC SANITARIO D= 4"	UND	\$ 11,000
M94	REJILLA 3X2" CROMO ANTICUCARACHA PARA SIFON	UND	\$ 11,744
M95	REJILLA 5X3" CROMO ANTICUCARACHA PARA SIFON	UND	\$ 26,948
M96	TUBERIA NOVAFORT 6"	ML	\$ 35,000
M97	MATERIALES PARA INSTALACIÓN Y TRASLADO DE ACOMETIDA GENERAL EN RED TRENZADA 4X#2 EXISTENTE. INC ACCESORIOS	GLB	\$ 1,807,332
M98	MATERIALES PARA INSTALACIÓN Y TRASLADO DE TABLERO GENERAL DE ACOMETIDAS. INC ACCESORIOS	GLB	\$ 850,000
M99	CAJA DE TRANSICIÓN Y DERIVACIÓN DE PARCIALES DE 50X50X20	UND	\$ 630,583
M100	MATERIALES PARA DESPLIEGUE O ALARGUE DE PARCIALES ASIA EL TABLERO GENERAL DE ACOMETIDAS. /INCLUYE BANDEJA PORTA CABLES SOBREPUESTA EN MURO CON TAPA. CABLE 7 HILOS # 6	ML	\$ 501,448
M101	MATERIALES PARA TRASLADO DE TABLERO DE TRASFERENCIA. INCLUYE TRASLADO DE ACOMETIDA EXISTENTE DEL GENERADOR	GLB	\$ 4,082,332
M102	SISTEMA DE PUESTA A TIERRA EN CABLE DE COBRE #4. VARILLA 99%COBRE X 2,40MT X 5/8. SOLDADURA CADWELL 115"TRATAMIENTO CON HIDROSOLTA Y TIERRA NEGRA CON CAJA DE INSPECCIÓN	GLB	\$ 629,000
M103	SALIDA PARA ILUMINACION 120V EN DUCTO SCH40 DE ½ CON CAJA PLÁSTICA NORMA RETIE Y ACCESORIOS. EN CABLE 7HILOS LIBRE DE ALÓGENOS #12 TIPO THHN/THWN CON LÁMPARA TIPO PANEL LED 18W REDONDO DE INCRUSTAR DE LUZ BLANCA / CON INTERRUPTOR	UND	\$ 207,156
M104	SALIDA PARA CONMUTABLE 120V EN DUCTO PVC DE ½ TIPO PESADO. CON CAJA GALVANIZADO NORMA RETIE Y ACCESORIOS. EN CABLE 7 HILOS #12 LIBRE DE ALÓGENOS THHN/THWN CON INTERRUPTOR	UND	\$ 233,156
M105	SALIDA PARA TOMA CORRIENTE 120V EN DUCTO PVC DE ½ TIPO PESADO. CON CAJA GALVANIZADO NORMA RETIE Y ACCESORIOS. EN CABLE 7HILOS #12 LIBRE DE ALÓGENOS THHN/THWN CON APARATO	UND	\$ 194,156
M106	SALIDA PARA TOMA CORRIENTE GFCI 120V EN DUCTO PVC DE ½ TIPO PESADO. CON CAJA GALVANIZADO NORMA RETIE Y ACCESORIOS. EN ALAMBRE DE COBRE #12 TIPO THHN/THWN CON APARATO PARA ZONAS HÚMEDAS	UND	\$ 233,156
M107	SALIDA PARA TELEVISION EN DUCTO PVC DE ¾ TIPO PESADO. CON CAJA GALVANIZADO NORMA RETIE Y ACCESORIOS. SIN CABLEADO. PERO CON FIBRA DE GUÍA Y CON TOMA TIPO CORDÓN PARA TV	UND	\$ 96,656
M108	TABLERO TRIFÁSICO DE 18 CIRCUITOS CON 18 TACOS ENCHUFABLES DE 1X20 AMPERIOS. DERIVADO MARQUILLADO Y CON PRUEBAS DE FUNCIONAMIENTO	UND	\$ 993,000

51

LISTA DE RECURSOS
INVITACION PUBLICA GER-100-12-02_03-2023

COD	DESCRIPCION	UND	VR. UNITARIO
M109	PARCIAL TRIFASICA EN DUCTO SCH40 DE 1" EN CABLE LIBRE DE ALÓGENOS #8 TIPO THHN/THWN DESDE EL TABLERO DE CIRCUITOS ASTA TABLERO GENERAL DE ACOMETIDAS	ML	\$ 70,656
TR2	CAMIONETA	Día	\$ 350,000
F8	FORMALETA PARA ANDENES	GLB	\$ 5,000
M110	GRAMA SINTETICA	M2	\$ 44,649
F9	FORMALETA PARA RAMPAS	GLB	\$ 25,000
M111	KIT DE ASEO	UND	\$ 100,000

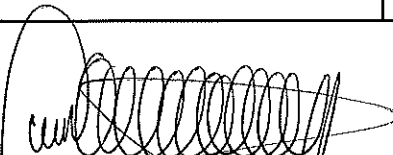
PROPONENTE
CONSORCIO CRIB 2023

ANEXO
FORMATO PARA ACREDITAR LAS CONDICIONES PARA RECIBIR
PUNTAJE PARA ESTIMULAR LA INDUSTRIA NACIONAL

Proceso de Contratación: GER-100-12-02_ 03-2023

Señores:
Empresa Social del Estado
Centro de Rehabilitación Integral de Boyacá
ATTN: Subgerencia Administrativa y Financiera
Km 1 vía Tunja - Soracá
Tunja

REFERENCIA: Proceso de Contratación No. GER-100-12-02_ 03-2023, en adelante el "Proceso de Contratación.

Objeto: ACCIONES DE MANTENIMIENTO EN EL EDIFICIO D PARA AUMENTO DE CAPACIDAD INSTALADA HOSPITALIZACIÓN PACIENTE AGUDO DE LA EMPRESA SOCIAL DEL ESTADO CENTRO DE REHABILITACIÓN INTEGRAL DE BOYACÁ.

HECTOR MAURICIO OCHOA GARCÍA, identificado como aparece al pie de mi firma, en mi calidad de representante legal de KHAİROS SAS, identificada con NIT No. 901310542-9, manifiesto en mi nombre y en nombre de KHAİROS SAS que:

- 1. Los bienes ofrecidos son bienes nacionales.
- 2. Los servicios ofrecidos son prestados por personas naturales o jurídicas nacionales.

En constancia de lo anterior firmo este documento a los veinte diecisiete (17) del mes de marzo de 2023.

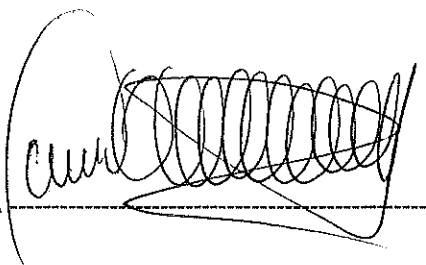
FIRMA 

NOMBRE DE QUIEN CERTIFICA:
HECTOR MAURICIO OCHOA GARCIA
C.C. No. 7.170.986 de Tunja
R/L KHAİROS SAS

FORMATO – VINCULACIÓN DE PERSONAS EN CONDICIÓN DE DISCAPACIDAD
(Criterio de asignación de Puntaje)

Tunja, 17 de marzo de 2023.

Señores:
Empresa Social del Estado
Centro de Rehabilitación Integral de Boyacá
ATTN: Subgerencia Administrativa y Financiera
Km 1 vía Tunja - Soracá
Tunja

REFERENCIA: Proceso de Contratación No. GER-100-12-02_ 03-2023, en adelante el "Proceso de Contratación.

Objeto: ACCIONES DE MANTENIMIENTO EN EL EDIFICIO D PARA AUMENTO DE CAPACIDAD INSTALADA HOSPITALIZACIÓN PACIENTE AGUDO DE LA EMPRESA SOCIAL DEL ESTADO CENTRO DE REHABILITACIÓN INTEGRAL DE BOYACÁ.

Estimados señores:

Yo, HECTOR MAURICIO OCHOA GARCIA, identificado bajo la cédula de ciudadanía número 7.170.986 de Tunja, en mi condición de Representante Legal de KHAİROS SAS. Identificada con NIT No. 901310542-9, certifico que el número total de trabajadores vinculados a la planta de personal a la fecha de cierre del proceso de Contratación cuyo objeto es la ACCIONES DE MANTENIMIENTO EN EL EDIFICIO D PARA AUMENTO DE CAPACIDAD INSTALADA HOSPITALIZACIÓN PACIENTE AGUDO DE LA EMPRESA SOCIAL DEL ESTADO CENTRO DE REHABILITACIÓN INTEGRAL DE BOYACÁ, es el que se relaciona a continuación:

Número total de trabajadores vinculados a la planta de personal	Número de personas con discapacidad en la planta de personal
4	1

En constancia, se firma en Tunja a los diecisiete (17) días del mes de marzo de 2023.

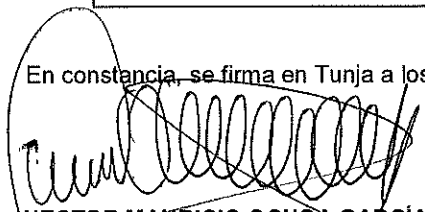
HECTOR MAURICIO OCHOA GARCIA
C.C. No. 7.170.986 de Tunja
R/L KHAİROS SAS



El empleo es de todos

PROCESO INSPECCIÓN, VIGILANCIA Y CONTROL

Código: IVC-PD-05-AN-01 F-02

Versión: 4.0

FORMATO CONSTATAción DE VINCULACIÓN DE TRABAJADORES EN SITUACION DE DISCAPACIDAD

Fecha: Enero 31 de 2021

Página 1 de 1

No. Radicado: 085E2022711500100005780
Fecha: 2022-11-23 04:52:35 pm

LA SUSCRITO COORDINADORA DEL GRUPO DE ATENCIÓN AL CIUDADANO Y TRAMITES DE LA DIRECCION TERRITORIAL DE BOYACA A QUIEN INTERESE HACE CONSTAR:

Beneficiario: KHAIROS S.A.S
Proceso: ATENCIÓN AL CIUDADANO Y TRAMITES
Módulo: KHAIROS S.A.S



Que, realizado el examen de la documentación acreditada por el petitionerario, en relación con la solicitud de expedición del Certificado de Vinculación de Trabajadores con Discapacidad, se evidencia lo siguiente:

RADICADO:	13EE2022711500100005780
FECHA RADICADO:	10/11/2022
NOMBRE - RAZON SOCIAL:	KHAIROS S.A.S.
IDENTIFICACIÓN:	NIT. 901.310.542-9

Para verificar la validez de este documento escanee el código QR, el cual lo redirigirá al repositorio de evidencia digital de Mintrabajo.

A. NUMERO TOTAL DE TRABAJADORES:	4
B. NUMERO DE TRABAJADORES CON DISCAPACIDAD: <i>Numeral 2 del Artículo 2.2.1.2.4.2.6 del Decreto 1082 de 2015 (Puntaje adicional)</i>	1
C. NUMERO DE TRABAJADORES CON DISCAPACIDAD CON POR LO MENOS UN (1) AÑO DE VINCULACIÓN O DESDE EL MOMENTO DE LA CONSTITUCIÓN DE LA PERSONA JURÍDICA CUANDO ESTA ES INFERIOR A UN (1) AÑO ACREDITADOS CON CERTIFICADO DE APORTES A SEGURIDAD SOCIAL: <i>Líteral a Artículo 24 Ley 361 de 1997</i> <i>Artículos 2.2.1.2.4.2.8 y 2.2.1.2.4.2.17 del Decreto 1082 de 2015 (Factores de desempate)</i>	1
D. PORCENTAJE DE TRABAJADORES CON DISCAPACIDAD CON POR LO MENOS UN (1) AÑO DE VINCULACIÓN O DESDE EL MOMENTO DE LA CONSTITUCIÓN DE LA PERSONA JURÍDICA CUANDO ESTA ES INFERIOR A UN (1) AÑO: <i>(C / A) x 100 - Escribir el porcentaje con dos decimales.</i>	25%

ADVERTENCIA: Recuerde que, en caso de ser beneficiado con puntajes adicionales y/o del sistema de preferencias en algún proceso de licitación pública, concurso de méritos, adjudicación y celebración de contratos, el número de trabajadores con discapacidad que dio lugar a la obtención al beneficio verificado por esta Dirección Territorial, deberá mantenerse como mínimo por un lapso igual al término de ejecución del contrato.

Corresponderá a la Entidad o Empresa contratante verificar lo antes señalado, por lo cual, el contratista deberá aportar la documentación que le sea solicitada y que acredite el cumplimiento de lo establecido, conforme con lo establecido en los artículos 2.2.1.2.4.2.7 y 2.2.1.2.4.2.17 (numeral 3) del Decreto 1082 de 2015.

El Ministerio del Trabajo ejercerá la Inspección, Vigilancia y Control en los asuntos de su competencia.

OBSERVACIONES:

La vigencia de la presente constancia es de Seis (6) Meses contados a partir de la fecha de expedición y para su validez se debe dar estricto cumplimiento al artículo 2.2.1.2.4.2.7 del Decreto 1082 de 2015

Dado en, Tunja, a los veintitrés (23) días de noviembre de 2022.

[Handwritten Signature]
LIGIA TERESA PÉREZ DÍAZ

Elaboró: J Molina .
Verificó: Ligia P.

CERTIFICADO DE INHABILIDADES E INCOMPATIBILIDADES

Tunja, 17 de marzo de 2023.

Señores:
Empresa Social del Estado
Centro de Rehabilitación Integral de Boyacá
ATTN: Subgerencia Administrativa y Financiera
Km 1 vía Tunja - Soracá
TUNJA

REF: ACCIONES DE MANTENIMIENTO EN EL EDIFICIO D PARA AUMENTO DE CAPACIDAD
INSTALADA HOSPITALIZACIÓN PACIENTE AGUDO DE LA EMPRESA SOCIAL DEL
ESTADO CENTRO DE REHABILITACIÓN INTEGRAL DE BOYACÁ.

Estimados señores:

El suscrito, **HECTOR MAURICIO OCHOA GARCÍA** identificado con la C.C. 7.170.986 de Tunja,
declaro que:

Conozco las causales de inhabilidad e incompatibilidad para contratar con las Entidades
Estatales de conformidad con las Leyes: 80 de 1993, 1150 de 2007, 1474 de 2011, 734 de 2002
y demás normas sobre la materia. Así como las sanciones establecidas por transgresión a las
mismas en los artículos 26 numeral 7o. y 52 y los efectos legales consagrados en el Art. 44
numeral. 1o. del Estatuto Contractual.

Así mismo, declaro bajo la gravedad del juramento que se entiende prestado con la firma del
presente documento, que ni yo ni **KHAIROS SAS**, identificada con NIT No. 901310542-9, nos
encontramos incurso en ninguna de las causales de inhabilidad y/o incompatibilidad
determinadas por la Constitución Política y la Ley aplicable.

Dado en el Municipio de Tunja, a los diecisiete (17) días del mes de marzo de 2023.

Atentamente,

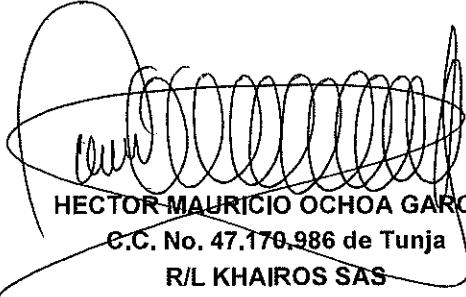
HECTOR MAURICIO OCHOA GARCÍA
C.C. No. 47.170.986 de Tunja
R/L KHAIROS SAS

Tunja, 28 de marzo de 2023

Señores
Empresa Social del estado Centro de Rehabilitación Integral de
Boyacá
Doctor
SEGUNDO JACINTO PEREZ ARCHILA
Subgerente
Presidente del comité de compras y contratos

Ciudad

Asunto: Observaciones a la evaluación del proceso de INVITACIÓN PÚBLICA GER-100-12-02_ 03-2023 ACCIONES DE MANTENIMIENTO EN EL EDIFICIO D PARA AUMENTO DE CAPACIDAD INSTALADA HOSPITALIZACIÓN PACIENTE AGUDO DE LA EMPRESA SOCIAL DEL ESTADO CENTRO DE REHABILITACIÓN INTEGRAL DE BOYACÁ LIMITADA A MIPYMES DOMICILIADAS EN LA CIUDAD DE TUNJA.

Cordial saludo

Mediante el presente, damos contestación a su oficio SAF 110 08-08-016 fechado 27 de los corrientes, y a la adenda No.2 del 18 de marzo de 2023 con toda atención me permito manifestar:

Al oficio SAF 110 08-08-016, una vez revisada su petición, se establece que por error se utilizó formato o plantilla de oficio para aportar las subsanaciones sin percatarnos que a pie de oficio se indicaba que en el oficio se enviaba con copia a la procuraduría, defensoría y Contraloría.

Este consorcio tiene claridad de la transparencia y legalidad que esa entidad tiene en el desarrollo de sus procesos precontractuales, con esto quiero certificar y aclarar que no existió remisión de dicho oficio a los entes de control, por lo que no es posible remitirle los documentos solicitados por usted.

Se ofrecen disculpas sinceras por los inconvenientes que pudo generar el error frente a los procesos administrativos de la institución.

A la adenda No. 2 del 18 de marzo. Este consorcio en cumplimiento a lo establecido en los términos para las observaciones a la evaluación definitiva, 27 al 29 de marzo de 2023 hasta las 5 PM, y a **la respuesta a observación calificación** fechada 23 de marzo de 2023, expone:

Que el día 22 de marzo del presente se intentó ingresar a la página oficial de la entidad y esta estuvo caída.

- Es así que el envío a los correos oficiales de la entidad se debe tener como una actuación válida y evitar someter a los interesados en el proceso al cumplimiento de condiciones no pactadas en la adenda número 2.

- Si bien se radico copia de la subsanación al correo electrónico subgerente@cribsaludmental.gov.co a las 4 y 40 pm del 23 del corriente, es igualmente veras que este mismo correo se radico a las 8:32 am del mismo día al correo electrónico contratacion@cribsaludmental.gov.co de contratación del CRIB, adjunto pantallazo del mismo. Entendidos todos estos como correos directamente involucrados en el proceso en mención.

- Con extrañeza veo que este no fue tenido en cuenta, y que dan como inhabilitada la propuesta.

- Como se puede observar nuestra intención siempre ha sido cumplir con los requisitos para poder ser seleccionados como contratistas que satisfagan la necesidad de la entidad

-Solicito se tenga en cuenta el correo enviado a contratación en los términos establecidos, se revise la documentación y se habilite mi propuesta.

Sin otro particular quedamos atentos a la respuesta de la subsanación hecha por este consorcio frente a la evaluación del proyecto que nos compete.

Cordialmente,

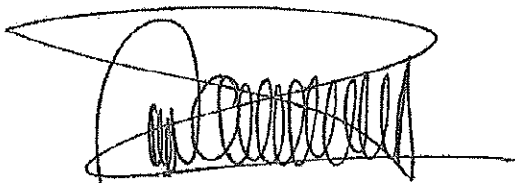

HECTOR MAURICIO OCHOA GARCIA
REPRESENTANTE LEGAL CONSROCIO CRIB 2023

REPUBLICA DE COLOMBIA
IDENTIFICACION PERSONAL
CEDULA DE CIUDADANIA

NUMERO **7.170.986**

OCHOA GARCIA

APELLIDOS

HECTOR MAURICIO

NOMBRES



INDICE DERECHO

FECHA DE NACIMIENTO **28-ABR-1976**
TUNJA
(BOYACA)

LUGAR DE NACIMIENTO
1.80 **A+** **M**
ESTATURA G.S. RH SEXO

20-JUN-1994 TUNJA
FECHA Y LUGAR DE EXPEDICION *Carlos Ariel Sánchez Torres*
REGISTRADOR NACIONAL
CARLOS ARIEL SÁNCHEZ TORRES

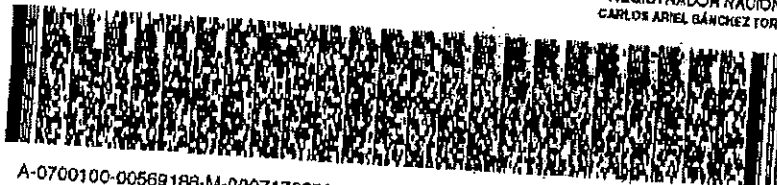

A-0700100-00569188-M-0007170986-20140506 0038315796A 2 39444521

3A



FORMATO ÚNICO
HOJA DE VIDA
PERSONA JURÍDICA

(LEYES 190 DE 1995 Y 443 DE 1998)

RESOLUCIÓN 580 DEL 19 DE AGOSTO DE 1999

ENTIDAD RECEPTORA
ESE EMPRESA SOCIAL DEL
ESTADO CENTRO DE
REHABILITACION INTEGRAL DE
BOYACA

I. IDENTIFICACIÓN						
RAZÓN SOCIAL O DENOMINACIÓN KHAIROS SAS						
SIGLA KHAIROS SAS				NIT No. 901310542-9		
PARA ENTIDAD O SOCIEDAD PÚBLICA, DETERMINE ORDEN Y TIPO:				PARA ENTIDAD O SOCIEDAD PRIVADA, DETERMINE CLASE:		
ORDEN <input type="checkbox"/> NAL. <input type="checkbox"/> OPTL. <input type="checkbox"/> DST. <input type="checkbox"/> MPL. <input type="checkbox"/> OTRO ¿CUÁL? _____			TIPO <input type="checkbox"/> (VER AL RESPALDO)		CLASE <input type="checkbox"/> (VER AL RESPALDO)	
DOMICILIO PARA CORRESPONDENCIA PAÍS COLOMBIA		DEPARTAMENTO BOYACA				
MUNICIPIO		DIRECCIÓN AVENIDA UNIVERSITARIA # 75A 00 OFICINA 14A				
TELÉFONOS 3134993947		FAX		APARTADO AÉREO		
II. SERVICIOS						
RELACIONE LOS PRINCIPALES SERVICIOS QUE OFRECE SU ENTIDAD O SOCIEDAD						
1 OBRA CIVIL		2 CONSULTORIA				
3		4				
5		6				
III. EXPERIENCIA Y SITUACIÓN ACTUAL						
RELACIONE LOS CONTRATOS DE PRESTACIÓN DE SERVICIOS QUE HA CELEBRADO, EMPEZANDO POR EL ACTUAL O ÚLTIMO:						
ENTIDAD CONTRATANTE		PUB.	PRIV.	TELÉFONO	FECHA TERMINACIÓN	VALOR
MUNICIPIO DE PAIPA		X			7 DE SEP 2020	\$ 602.021.673,00
ESE HOSPITAL UNMVERSITARIO SAN RAFAEL TUNJA		X			14 DE DIC 2020	\$ 258.125.668,00
IV. REPRESENTANTE LEGAL O APODERADO						
PRIMER APELLIDO OCHOA		SEGUNDO APELLIDO (O DE GARCIA)		NOMBRES HECTOR MAURICIO		
DOCUMENTO DE IDENTIFICACIÓN		NÚMERO	ACTÚA EN CARÁCTER DE:		CAPACIDAD DE CONTRATACIÓN	
C.C. <input checked="" type="checkbox"/> C.E. <input type="checkbox"/> PASAPORTE <input type="checkbox"/>		7170986	Representante Legal <input checked="" type="checkbox"/> Apoderado <input type="checkbox"/>		\$	
ACTUANDO EN CALIDAD DE REPRESENTANTE LEGAL O APODERADO, MANIFIESTO BAJO LA GRAVEDAD DEL JURAMENTO QUE: SI <input type="checkbox"/> NO <input checked="" type="checkbox"/> ME ENCUENTRO NCURSO DENTRO DE LAS CAUSALES DE INHABILIDAD O INCOMPATIBILIDAD DEL ORDEN CONSTITUCIONAL O LEGAL PARA CELEBRAR UN CONTRATO DE PRESTACIÓN DE SERVICIOS (ART. 1o. LEY 190 DE 1995).						
OBSERVACIONES:						
PARA TODOS LOS EFECTOS LEGALES, CERTIFICO QUE LOS DATOS POR MI ANOTADOS, EN EL PRESENTE FORMATO SON VERACES (ART. 5o. LEY 190 DE 1995).						
FIRMA				FECHA DE DILIGENCIAMIENTO ENERO DE 2021		
V. OBSERVACIONES DE LA ENTIDAD CONTRATANTE						
CERTIFICO QUE LA INFORMACIÓN AQUÍ SUMINISTRADA HA SIDO CONSTANTE Y VERAZ A LOS EFECTOS QUE LA ENTIDAD O SOCIEDAD HA PRESENTADO COMO SOPORTE (ART. 4o. LEY 190 DE 1995).						
NOMBRE, CARGO Y FIRMA DEL RESPONSABLE HECTOR MAURICIO OCHOA GARCIA REPRESENTANTE LEGAL				CIUDAD Y FECHA TUNJA ENERO DE 2023		

REPUBLICA DE COLOMBIA



**FORMATO ÚNICO
HOJA DE VIDA**

Persona Natural
(Leyes 190 de 1.995, 489 y 443 de 1.998)

ENTIDAD RECEPTORA

ESE EMPRESA SOCIAL DEL
ESTADO CENSO DE
REHABILITACION INTEGRAL DE
BOYACA

1 DATOS PERSONALES

PRIMER APELLIDO OCHOA	SEGUNDO APELLIDO O DE CASADA GARCIA	NOMBRES HECTOR MAURICIO
C.C. <input type="checkbox"/> C.E. <input type="checkbox"/> PAS <input type="checkbox"/>	SEXO F <input type="checkbox"/> M <input type="checkbox"/> X <input type="checkbox"/>	NACIONALIDAD PAIS COLOMBIANA
LIBRETA MILITAR PRIMERA CLASE <input checked="" type="checkbox"/> SEGUNDA CLASE <input type="checkbox"/>		Nº 76042808322 D.M.:
FECHA Y LUGAR DE NACIMIENTO FECHA DIA 2 MES 8 AÑO 19 76		DIRECCIÓN DE CORRESPONDENCIA AVENIDA UNIVERSITARIA # 75A - 00 L 14A
PAÍS COLOMBIA		PAÍS COLOMBIA DEPTO BOYACA
DEPTO BOYACA		MUNICIPIO TUNJA
MUNICIPIC TUNJA		TELÉFONO 7459881 EMAIL ingmauricio8a@gmail.com

2 FORMACIÓN ACADÉMICA

EDUCACIÓN BÁSICA Y MEDIA
MARQUE CON UNA X EL ÚLTIMO GRADO APROBADO (LOS GRADOS 1o. A 6o. DE BACHILLERATO EQUIVALEN A LOS GRADOS 6o. A 11o. DE EDUCACIÓN BÁSICA SECUNDARIA Y MEDIA)

EDUCACIÓN BÁSICA											FECHA DE GRADO	
PRIMARIA					SECUNDARIA					MEDIA	MES	AÑO
1o.	2o.	3o.	4o.	5o.	6o.	7o.	8o.	9o.	10o.	11o.		
										X		

EDUCACIÓN SUPERIOR (PREGRADO Y POSTGRADO)
DILIGENCIE ESTE PUNTO EN ESTRICTO ORDEN CRONOLÓGICO, EN MODALIDAD ACADÉMICA ESCRIBA:

TC (TÉCNICA) TL (TECNOLÓGICA) TE (TECNOLÓGICA ESPECIALIZADA) UN (UNIVERSITARIA)

ES (ESPECIALIZACIÓN) MG (MAESTRÍA O MAGÍSTER) DOC (DOCTORADO O PHD)

RELACIONE AL FRENTE EL NUMERO DE LA TARJETA PROFESIONAL (SI ESTA HA SIDO PREVISTA EN UNA LEY)

MODALIDAD ACADÉMICA	NO. SEMESTRES APROBADOS	GRADUADO		NOMBRE DE LOS ESTUDIOS O TÍTULO OBTENIDO	TERMINACIÓN		No. DE TARJETA PROFESIONAL
		SI	NO		MES	AÑO	
UN	10	X		INGENIERO CIVIL	5	2004	15202-107285 BYC

ESPECIFIQUE LOS IDIOMAS DIFERENTES AL ESPAÑOL QUE: HABLA, LEE, ESCRIBE DE FORMA, REGULAR [R], BIEN [B], O MUY BIEN [MB]

IDIOMA	LO HABLA			LO LEE			LO ESCRIBE		
	R	B	MB	R	B	MB	R	B	MB
INGLES									
FRANCES									

**FORMATO ÚNICO
HOJA DE VIDA**

Persona Natural

(Leyes 190 de 1.995, 489 y 443 de 1.998)

3

EXPERIENCIA LABORAL

RELACIONE SU EXPERIENCIA LABORAL O DE PRESTACIÓN DE SERVICIOS EN ESTRICTO ORDEN CRONOLÓGICO COMENZANDO POR EL ACTUAL						
EMPLEO ACTUAL O CONTRATO VIGENTE						
EMPRESA O ENTIDAD	INDEPENDIENTE	PUBLICA	PRIVADA	PAIS	COLOMBIA	
DEPARTAMENTO	BOYACA	MUNICIPIO	TUNJA	CORREO ELECTRÓNICO ENTIDAD	Ingmauricio8a@gmail.com	
TELÉFONOS	3134993947	FECHA DE INGRESO			FECHA DE RETIRO	
CARGO O CONTRATO ACTUAL	CONTRATISTA	DIA	MES	AÑO	DIA	MES AÑO
		DEPENDENCIA			DIRECCIÓN	
		AVENIDA UNIVERSITARIA 75 A 00 OFICINA 14A				
EMPLEO O CONTRATO ANTERIOR						
EMPRESA O ENTIDAD		PUBLICA	PRIVADA	PAIS		
DEPARTAMENTO		MUNICIPIO		CORREO ELECTRÓNICO ENTIDAD		
TELÉFONOS		FECHA DE INGRESO			FECHA DE RETIRO	
CARGO O CONTRATO ACTUAL		DIA	MES	AÑO	DIA	MES AÑO
		DEPENDENCIA			DIRECCIÓN	
EMPLEO O CONTRATO ANTERIOR						
EMPRESA O ENTIDAD		PUBLICA	PRIVADA	PAIS		
DEPARTAMENTO		MUNICIPIO		CORREO ELECTRÓNICO ENTIDAD		
TELÉFONOS		FECHA DE INGRESO			FECHA DE RETIRO	
CARGO O CONTRATO ACTUAL		DIA	MES	AÑO	DIA	MES AÑO
		DEPENDENCIA			DIRECCIÓN	
EMPLEO O CONTRATO ANTERIOR						
EMPRESA O ENTIDAD		PUBLICA	PRIVADA	PAIS		
DEPARTAMENTO		MUNICIPIO		CORREO ELECTRÓNICO ENTIDAD		
TELÉFONOS		FECHA DE INGRESO			FECHA DE RETIRO	
CARGO O CONTRATO ACTUAL		DIA	MES	AÑO	DIA	MES AÑO
		DEPENDENCIA			DIRECCIÓN	
EMPLEO O CONTRATO ANTERIOR						
EMPRESA O ENTIDAD		PUBLICA	PRIVADA	PAIS		
DEPARTAMENTO		MUNICIPIO		CORREO ELECTRÓNICO ENTIDAD		
TELÉFONOS		FECHA DE INGRESO			FECHA DE RETIRO	
CARGO O CONTRATO ACTUAL		DIA	MES	AÑO	DIA	MES AÑO
		DEPENDENCIA			DIRECCIÓN	

NOTA: SI REQUIERE ADICIONAR MAS EXPERIENCIA LABORAL, IMPRIMA NUEVAMENTE ESTA HOJA.
FORMATO ÚNICO
HOJA DE VIDA
 Persona Natural
 (Leyes 190 de 1.995, 489 y 443 de 1.998)

4 TIEMPO TOTAL DE EXPERIENCIA

INDIQUE EL TIEMPO TOTAL DE SU EXPERIENCIA LABORAL EN AÑOS Y MESES.

OCUPACIÓN	TIEMPO DE EXPERIENCIA	
	AÑOS	MESES
SERVIDOR PUBLICO		
EMPLEADO DEL SECTOR PRIVADO		
TRABAJADOR INDEPENDIENTE	15	
TOTAL TIEMPO EXPERIENCIA	15	

5 FIRMA DEL SERVIDOR PUBLICO O CONTRATISTA

MANIFIESTO BAJO LA GRAVEDAD DEL JURAMENTO QUE SI SÍ NO ME ENCUENTRO DENTRO DE LAS CAUSALES DE INHABILIDAD E INCOMPATIBILIDAD DEL ORDEN CONSTITUCIONAL O LEGAL, PARA EJERCER CARGOS EMPLEOS PÚBLICOS O PARA CELEBRAR CONTRATOS DE PRESTACIÓN DE SERVICIOS CON LA ADMINISTRACIÓN PÚBLICA.

PARA TODOS LOS EFECTOS LEGALES, CERTIFICO QUE LOS DATOS POR MI ANOTADOS EN EL PRESENTE FORMATO ÚNICO DE HOJA DE VIDA, SON VERACES, (ARTICULO 5o. DE LA LEY 190/95).

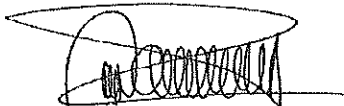
HECTOR MAURICIO OCHOA GARCIA
 FIRMA DEL SERVIDOR PUBLICO O CONTRATISTA

6 OBSERVACIONES DEL JEFE DE RECURSOS HUMANOS Y/O CONTRATOS

CERTIFICO QUE LA INFORMACIÓN AQUÍ SUMINISTRADA HA SIDO CONSTATADA FRENTE A LOS DOCUMENTOS QUE HAN SIDO PRESENTADOS COMO SOPORTE.

 NOMBRE Y FIRMA DEL JEFE DE PERSONAL O DE CONTRATOS

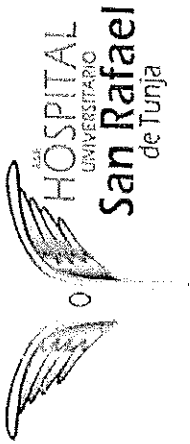

OBJETO: MANTENIMIENTO A LA INFRAESTRUCTURA DE ARCHIVO SOTANO PARA ADECUACION DEL SERVICIO DE PSIQUIATRIA DE LA E.S.E HOSPITAL UNIVERSITARIO SAN RAFAEL DE TUNJA

VALOR INICIAL: \$ 172.878.494.00
 VALOR ADICION: \$ 86.247.174.00
 VALOR TOTAL ACOMULADO: \$ 259.125.668.00
 FECHA DE INICIO: 15 DE OCTUBRE DE 2020
 PLAZO: HASTA 14 DE DICIEMBRE DE 2020

ACTA RECIBO FINAL

CONTRATANTE: E.S.E HOSPITAL UNIVERSITARIO SAN RAFAEL DE TUNJA
 CONTRATISTA: HECTOR MAURICIO OCHOA GARCIA
 SUPERVISOR: SUBGERENCIA ADMINISTRATIVA Y FINANCIERA
 FECHA: 09 de Diciembre de 2020

CONTRATO 566 DE 2020

CONDICIONES ORIGINALES										MODIFICATORIO N° 1				MAYORES Y MENORES				PRESENTE ACTA DE RECIBO FINAL			
ITEM	UN	DESCRIPCIÓN DE LA OBRA	CANT.	VALOR UNITARIO	VALOR TOTAL	CANT.	VALOR UNITARIO	VALOR TOTAL		VALOR UNITARIO	VALOR TOTAL	MAYORES (+)	MENORES (-)	CANT.	VALOR UNITARIO	VALOR TOTAL					
1 PRELIMINARES																					
1.1	UND	Desmonte y retiro de luminarias existentes	16.00	\$ 15,800	\$ 252,800.00	14.00	\$ 15,800	\$ 221,200.00			\$ 221,200.00			14.00	\$ 15,800	\$ 221,200.00					
1.2	ML	1.1.26 Demolicion de guardaescoba (incluye retiro)	136.96	\$ 1,590	\$ 217,766.40	136.51	\$ 1,590	\$ 220,230.90			\$ 220,230.90			136.51	\$ 1,590	\$ 220,230.90					
1.3	m2	SUMINISTRO E INSTALACION DE CERRAMIENTO PLASTICO	20.00	\$ 48,900	\$ 978,000.00	0.00	\$ 48,900	\$ -			\$ -			0.00	\$ 48,900	\$ -					
1.4	m2	1.01.23 DEMOLICION DE EDIFICACION EXISTENTE (INCLUYE RETIRO)	42.95	\$ 28,500	\$ 1,224,075.00	32.14	\$ 28,500	\$ 915,990.00			\$ 915,990.00			32.14	\$ 28,500	\$ 915,990.00					
1.5	m2	1.1.63 DESMONTE MARCOS, PUERTAS Y VENTANAS (INCLUYE RETIRO)	7.11	\$ 11,200	\$ 79,432.00	9.88	\$ 11,200	\$ 110,656.00			\$ 110,656.00			9.88	\$ 11,200	\$ 110,656.00					
1.6	ML	1.01.71 REGATAS SOBRE MUROS EN CONCRETO, LADRILLO Y BLOQUE	95.00	\$ 1,300	\$ 123,500.00	68.88	\$ 1,300	\$ 89,544.00			\$ 89,544.00			68.88	\$ 1,300	\$ 89,544.00					
1.7	m2	1.1.24 Demolicion enchape ceramico (Incluye retiro)	25.00	\$ 6,000	\$ 150,000.00	30.01	\$ 6,000	\$ 180,060.00			\$ 180,060.00			30.01	\$ 6,000	\$ 180,060.00					
2 PAÑETE																					
2.1	ML	PAÑETE LISO MUROS 1:4	95.00	\$ 7,300	\$ 693,500.00	90.30	\$ 7,300	\$ 659,190.00			\$ 659,190.00			90.30	\$ 7,300	\$ 659,190.00					
2.2	ML	1.05.02 FILOS Y DILATACIONES EN PAÑETES	15.00	\$ 7,300	\$ 109,500.00	47.54	\$ 7,300	\$ 347,042.00			\$ 347,042.00			47.54	\$ 7,300	\$ 347,042.00					
2.3	m2	1.05.13 PAÑETE USO MUROS 1:4	5.00	\$ 18,200	\$ 91,000.00	7.25	\$ 18,200	\$ 131,950.00			\$ 131,950.00			7.25	\$ 18,200	\$ 131,950.00					
3 ELECTRICA																					
3.1	UND	suministro e instalacion de acometida y luminarias de empotrar circulares en led de 18w incluye interruptor	32.00	\$ 165,000	\$ 5,280,000.00	32.00	\$ 165,000	\$ 5,280,000.00			\$ 5,280,000.00		8.00		\$ 165,000	\$ 3,980,000.00					
3.2	UND	1.07.28 SUMINISTRO E INSTALACION DE TOMA / ECONOMICA normal y regulada	90.00	\$ 128,600	\$ 11,574,000.00	95.00	\$ 128,600	\$ 12,217,000.00			\$ 12,217,000.00	-4.00		99.00	\$ 128,600	\$ 12,731,400.00					

3.3	SUMINISTRO E INSTALACION DE TUBERIA PVC CONDUIT 1.1/2".	ml	80.00	\$ 28,200	\$ 2,256,000.00	132.00	\$ 28,200	\$ 3,722,400.00			132.00	\$ 28,200	\$ 3,722,400.00
3.4	Suministro e instalacion de tablero distribucion trifasica (con espacio para totalizador)	und	2.00	\$ 435,000	\$ 870,000.00	2.00	\$ 435,000	\$ 870,000.00			2.00	\$ 435,000	\$ 870,000.00
3.5	Suministro e instalacion de breaker 3x40amp	UND	4.00	\$ 80,000	\$ 320,000.00	2.00	\$ 80,000	\$ 160,000.00			2.00	\$ 80,000	\$ 160,000.00
3.6	Suministro e instalacion de breaker 1X20amp monofasico enchufable	UND	25.00	\$ 25,000	\$ 625,000.00	24.00	\$ 25,000	\$ 600,000.00	3.00		27.00	\$ 25,000	\$ 675,000.00
3.7	conectores conicos tipo resorte	UND	50.00	\$ 2,000	\$ 100,000.00	30.00	\$ 2,000	\$ 60,000.00			20.00	\$ 2,000	\$ 40,000.00
3.8	parcial de circuitos en cable calibre 6 libre de alogeno	ml	400.00	\$ 70,000	\$ 28,000,000.00	132.00	\$ 70,000	\$ 9,240,000.00			132.00	\$ 70,000	\$ 9,240,000.00
3.9	Suministro e instalacion caja de paso 30x30 tipo retie	UND	2.00	\$ 60,000	\$ 120,000.00	2.00	\$ 60,000	\$ 120,000.00			2.00	\$ 60,000	\$ 120,000.00
3.10	Suministro e instalacion puntos de datos	UND	10.00	\$ 395,000	\$ 3,950,000.00	1.00	\$ 395,000	\$ 395,000.00	3.00		4.00	\$ 395,000	\$ 1,580,000.00
4	PINTURA												
4.1	Pintura Epoxica 2 manos a base de agua de alta asepsia	M2	462.00	\$ 24,000	\$ 11,088,000.00	990.00	\$ 24,000	\$ 23,760,000.00	9.60		999.60	\$ 24,000	\$ 23,990,400.00
4.2	Filos y difusores en estuco	ML	15.00	\$ 7,700	\$ 115,500.00	25.20	\$ 7,700	\$ 194,040.00			25.20	\$ 7,700	\$ 194,040.00
5	ENCHAPES Y APARATOS SANITARIOS												
5.1	Suministro e instalacion de enchape pared blanca para baños	M2	78.63	\$ 54,000	\$ 4,246,020.00	99.39	\$ 54,000	\$ 5,367,060.00			99.39	\$ 54,000	\$ 5,367,060.00
5.2	Sistema de tuberia para desagüe de 4"	ML	36.86	\$ 40,300	\$ 1,485,458.00	8.52	\$ 40,300	\$ 343,356.00			8.52	\$ 40,300	\$ 343,356.00
5.3	Tapa registro en PAVCO PVC 20x20 Cms	UND	10.00	\$ 9,450	\$ 94,500.00	10.00	\$ 9,450	\$ 94,500.00			10.00	\$ 9,450	\$ 94,500.00
5.4	Suministro e instalacion de Lavamanos con pedestal blanco o similar Inc. Griferia y acoples	UND	5.00	\$ 281,000	\$ 1,405,000.00	5.00	\$ 281,000	\$ 1,405,000.00			5.00	\$ 281,000	\$ 1,405,000.00
5.5	Suministro e instalacion sanitario corona adriatico blanco incluye valvula antibandolica sanitaria alta eficiencia y acoples	UND	5.00	\$ 325,000	\$ 1,625,000.00	5.00	\$ 325,000	\$ 1,625,000.00			5.00	\$ 325,000	\$ 1,625,000.00
5.6	Suministro e instalacion lavado quirurgico en acero inoxidable	UND	1.00	\$ 35,600	\$ 35,600.00	1.00	\$ 35,600	\$ 35,600.00			1.00	\$ 35,600	\$ 35,600.00
5.7	Suministro e instalacion Rejilla con sosco 4"x3" cromo REF 937190001	UND	16.00	\$ 14,800	\$ 236,800.00	0.00	\$ 14,800	\$ -			0.00	\$ 14,800	\$ -
5.8	2.04.66 SUMINISTRO E INSTALACION DE REGISTRO DE BOLA D = 1/2" TIPO LIVIANO	UND	10.00	\$ 16,150	\$ 161,500.00	10.00	\$ 16,150	\$ 161,500.00			10.00	\$ 16,150	\$ 161,500.00
5.9	2.04.56 PUNTO HIDRAULICO 1/2"	UND	10.00	\$ 73,500	\$ 735,000.00	13.00	\$ 73,500	\$ 955,500.00			13.00	\$ 73,500	\$ 955,500.00
5.10	PUNTO HIDRAULICO DE 1.1/2"	UND	5.00	\$ 105,800	\$ 529,000.00	5.00	\$ 105,800	\$ 529,000.00			5.00	\$ 105,800	\$ 529,000.00
5.11	1.1.1.15 PISO CERAMICA 0.205*0.205	M2	24.35	\$ 48,400	\$ 1,178,540.00	23.08	\$ 48,400	\$ 1,117,072.00	0.58		22.50	\$ 48,400	\$ 1,089,000.00
5.12	SUMINISTRO E INSTALACION DE BALDOSA EN MICROGRANO 33.5 X 33.5	M2	5.00	\$ 61,850	\$ 309,250.00	0.00	\$ 61,850	\$ -			0.00	\$ 61,850	\$ -
5.13	MESON DE TRABAJO EN ACERO INOXIDABLE CON LAVAPLATOS Y CUELLO SISNE 2m x 0.60m	UND	1.00	\$ 674,000	\$ 674,000.00	1.00	\$ 674,000	\$ 674,000.00			1.00	\$ 674,000	\$ 674,000.00
5.14	MESON DE TRABAJO EN ACERO INOXIDABLE CON LAVAPLATOS Y CUELLO SISNE 1.29m x 0.60m	UND	1.00	\$ 586,000	\$ 586,000.00	1.00	\$ 586,000	\$ 586,000.00			1.00	\$ 586,000	\$ 586,000.00
6	PISOS												
6.1	Mediacaña en cemento para piso	ML	180.00	\$ 8,500	\$ 1,530,000.00		\$ 8,500	\$ -				\$ 8,500	\$ -
6.2	Mediacaña en cemento para techo	ML	180.00	\$ 9,600	\$ 1,728,000.00		\$ 9,600	\$ -				\$ 9,600	\$ -

6.3	Mediacaña en cemento para pared	ML	127.00	\$ 9,300	\$ 1,181,100.00	\$ 9,300	\$ -					\$ 9,300	\$ -	
6.4	Nivelación y adecuación de piso (Sotano)	M2	72.00	\$ 32,350	\$ 2,329,200.00	72.00	\$ 32,350	\$ 2,329,200.00				\$ 72.00	\$ 32,350	\$ 2,329,200.00
7	SUPER BOARD Y DRYWALL													
7.1	1.18.08 MURO CARA DOBLE EN ETERBOARD 10 MM	M2	246.04	\$ 130,600	\$ 32,132,824.00	239.74	\$ 130,600	\$ 31,310,044.00				\$ 239.74	\$ 130,600	\$ 31,310,044.00
7.2	1.04.37 SUMINISTRO E INSTALACION LAMINA SUPERBOARD E=8 MM	M2	3.15	\$ 83,900	\$ 264,285.00	0.00	\$ 83,900	\$ -				0.00	\$ 83,900	\$ -
7.3	1.13.09 CIELO RASO EN SUPERBOARD	M2	72.65	\$ 65,800	\$ 4,780,370.00	62.54	\$ 65,800	\$ 4,115,132.00				\$ 62.54	\$ 65,800	\$ 4,115,132.00
8	CARPINTERIA MADERA Y METALICA													
8.1	SUMINISTRO E INSTALACION PUERTA EN MADERA CON MARCO	m2	7.98	\$ 234,000	\$ 1,867,320.00	15.92	\$ 234,000	\$ 3,725,280.00	4.54			\$ 20.46	\$ 234,000	\$ 4,787,640.00
8.2	1.15.06 PUERTA DE ACCESO EN ALUMINIO PERFIL 1.1/2" X1.1/2"	m2	21.53	\$ 292,000	\$ 6,286,760.00	11.72	\$ 292,000	\$ 3,422,240.00		4.86		\$ 6.86	\$ 292,000	\$ 2,603,120.00
8.3	SUMINISTRO E INSTALACION PUERTA METALICA CON MARCO	m2	1.9	\$ 235,000	\$ 446,500.00	3.74	\$ 235,000	\$ 878,900.00			0.98	\$ 3.66	\$ 235,000	\$ 860,100.00
9	ITEMS NO PREVISTOS													
9.1	Suministro e instalación Rejilla con soso 3"x2"	UND		\$ 12,400	\$ 248,000.00	20.00	\$ 12,400	\$ 248,000.00			2.00	\$ 18.00	\$ 12,400	\$ 229,600.00
9.2	DEMOLICION PLACA DE PISO E=0,10 Mts. (INCLUYE RETIRO)	M2		\$ 37,907	\$ 132,674.50	3.50	\$ 37,907	\$ 132,674.50				\$ 3.50	\$ 37,907	\$ 132,674.50
9.3	SUMINISTRO E INSTALACION TUBERIA PVC SANITARIA D=2"	ML		\$ 17,592	\$ 280,416.48	15.94	\$ 17,592	\$ 280,416.48				\$ 15.94	\$ 17,592	\$ 280,416.48
9.4	SUMINISTRO E INSTALACION CODO PVC SANITARIO D=2"	UND		\$ 4,381	\$ 109,525.00	25.00	\$ 4,381	\$ 109,525.00				\$ 25.00	\$ 4,381	\$ 109,525.00
9.5	SUMINISTRO E INSTALACION YEE PVC SANITARIA D=2"	UND		\$ 8,373	\$ 83,730.00	10.00	\$ 8,373	\$ 83,730.00				\$ 10.00	\$ 8,373	\$ 83,730.00
9.6	SUMINISTRO E INSTALACION DE SIFON PVC SANITARIO D=2"	UND		\$ 4,381	\$ 87,630.00	20.00	\$ 4,381	\$ 87,630.00			2.00	\$ 18.00	\$ 4,381	\$ 79,832.00
9.7	SUMINISTRO E INSTALACION YEE PVC SANITARIA D=4"	UND		\$ 27,326	\$ 163,956.00	6.00	\$ 27,326	\$ 163,956.00				\$ 6.00	\$ 27,326	\$ 163,956.00
9.8	SUMINISTRO E INSTALACION YEE SANITARIA REDUCIDA PVC D=4" x 2"	UND		\$ 25,594	\$ 212,346.00	9.00	\$ 25,594	\$ 212,346.00				\$ 9.00	\$ 25,594	\$ 212,346.00
9.9	SUMINISTRO E INSTALACION CODO PVC SANITARIO D=4"	UND		\$ 13,890	\$ 166,680.00	12.00	\$ 13,890	\$ 166,680.00				\$ 12.00	\$ 13,890	\$ 166,680.00
9.10	SUMINISTRO E INSTALACION DE RED SUMINISTRO PVC 1" RDE 13.5	ML		\$ 14,221	\$ 753,713.00	53.00	\$ 14,221	\$ 753,713.00				\$ 53.00	\$ 14,221	\$ 753,713.00
9.11	SUMINISTRO E INSTALACION REGISTRO DE BOLA D = 1" TIPO LIVIANO	UND		\$ 52,000	\$ 52,000.00	1.00	\$ 52,000	\$ 52,000.00				\$ 1.00	\$ 52,000	\$ 52,000.00
9.12	SUMINISTRO E INSTALACION DE RED SUMINISTRO CPVC 1/2" A.CAL. 82°C 100 PSI	ML		\$ 14,415	\$ 461,280.00	32.00	\$ 14,415	\$ 461,280.00				\$ 32.00	\$ 14,415	\$ 461,280.00
9.13	SUMINISTRO E INSTALACION DE RED SUMINISTRO CPVC 3/4 A.CAL. 82°C 100 PSI	ML		\$ 18,674	\$ 896,352.00	48.00	\$ 18,674	\$ 896,352.00				\$ 48.00	\$ 18,674	\$ 896,352.00
9.14	PUNTO AGUA CALIENTE CPVC 1/2" PARAL DE TECHO	UND		\$ 105,882	\$ 423,528.00	4.00	\$ 105,882	\$ 423,528.00				\$ 4.00	\$ 105,882	\$ 423,528.00
9.15	SUMINISTRO E INSTALACION REGISTRO DE BOLA CPVC D = 3/4" TIPO LIVIANO	UND		\$ 25,000	\$ 25,000.00	1.00	\$ 25,000	\$ 25,000.00				\$ 1.00	\$ 25,000	\$ 25,000.00

9.16	DEMOLICIÓN CIELO RASO EN DRIWAL (INCLUYE RETIRO)	M2				61.13	\$	1,318	\$	80,549.34		61.13	\$	1,318	\$	80,549.34
9.17	ALISTADO PISO E=0.04 MTS - 1-5	M2				23.08	\$	23,098	\$	533,101.84		23.08	\$	23,098	\$	533,101.84
9.18	SUMINISTRO E INSTALACIÓN DE BALDOSIN DE GRANITO	M2				11.40	\$	61,850	\$	717,460.00		11.40	\$	61,850	\$	717,460.00
9.19	Suministro e instalación de mediacaña en PVC, incluye acabado con yeso o masilla	ML				486.33	\$	21,000	\$	10,212,930.00		486.33	\$	21,000	\$	10,212,930.00
9.2	Suministro e instalación de ducha incluye mezclador y accesorios	UND				4.00	\$	90,000	\$	360,000.00		4.00	\$	90,000	\$	360,000.00
9.21	SUMINISTRO E INSTALACION LAMINA SUPERBOARD E=10 MM	M2				75.51	\$	92,000	\$	6,946,920.00		75.51	\$	92,000	\$	6,946,920.00
9.22	Suministro e instalación de manija soporte en acero inoxidable	UND				4.00	\$	400,000	\$	1,600,000.00		4.00	\$	400,000	\$	1,600,000.00
9.23	CERRADURA BAÑO	UND				16.00	\$	38,463	\$	615,408.00		16.00	\$	38,463	\$	615,408.00
9.24	CERRADURA ENTRADA DOBLE CILINDRO	UND				2.00	\$	90,369	\$	180,738.00		2.00	\$	90,369	\$	180,738.00
9.25	REMATE BOCEL ALUMINIO "WINGS"	ML				6.89	\$	7,716	\$	53,163.24	0.74	6.89	\$	7,716	\$	53,163.08
9.26	SUMINISTRO E INSTALACION DE ALARMA AREA ALLIED OZ; VAC S. REMOTO INCLUYE TRANSDUCTORES	UND				1.00	\$	4,890,000	\$	4,890,000.00		1.00	\$	4,890,000	\$	4,890,000.00
9.27	Suministro e instalación de tubería de cobre tipo L. Diam: 1/2" incluye accesorios, soldadura y soporteria	ML				152	\$	53,900	\$	8,192,800.00		152	\$	53,900	\$	8,192,800.00
9.28	Suministro e instalación de tubería de cobre tipo L. Diam: 3/4" incluye accesorios, soldadura y soporteria	ML				141	\$	76,900	\$	10,842,900.00		141	\$	76,900	\$	10,842,900.00
9.29	Suministro e instalación de tubería de cobre tipo L. Diam: 1" incluye accesorios, soldadura y soporteria	ML				90	\$	99,400	\$	8,946,000.00		90	\$	99,400	\$	8,946,000.00
9.3	Valvula de corte en Bronce, Marca CIM o similar (No precedencia asiatica) Diam: 1/4" incluye Adaptadores de Bronce. Todo costo	UND				2	\$	126,000	\$	240,000.00		2	\$	126,000	\$	240,000.00
9.31	Valvula de corte en Bronce, Marca CIM o similar (No precedencia asiatica) Diam: 1/2" incluye Adaptadores de Bronce. Todo costo	UND				3	\$	136,000	\$	408,000.00		3	\$	136,000	\$	408,000.00
9.32	Valvula de corte en Bronce, Marca CIM o similar (No precedencia asiatica) Diam: 3/4" incluye Adaptadores de Bronce. Todo costo	UND				2	\$	180,000	\$	360,000.00		2	\$	180,000	\$	360,000.00
9.33	Valvula de corte en Bronce, Marca CIM o similar (No precedencia asiatica) Diam: 1" incluye Adaptadores de Bronce. Todo costo	UND				2	\$	315,000	\$	630,000.00		2	\$	315,000	\$	630,000.00
9.34	Caja de valvulas con valvulas tipo 4 tornillos 600 WOG, DIAM:1/2,-3/4. Fabricacion Nacional. Incluye instalacion	UND				1	\$	785,000	\$	785,000.00		1	\$	785,000	\$	785,000.00
9.35	Toma tipo Chemetron Quick connect para Oxigeno	UND				27	\$	315,000	\$	8,505,000.00		27	\$	315,000	\$	8,505,000.00
9.36	Toma tipo Chemetron Quick connect para Vacio	UND				27	\$	315,000	\$	8,505,000.00		27	\$	315,000	\$	8,505,000.00

9.37	Corte general de gases medicinales para empalme redes ampliación hospitalización sotano (no incluye gases), la conexión en las áreas debiera ser realizada por personal del hospital	UND				1	\$ 5,100,000	\$ 5,100,000.00			1	\$ 5,100,000	\$ 5,100,000.00	
		SUB-TOTAL COSTOS DIRECTOS		\$	134,066,300			\$	200,950,498				\$	200,950,439
		ADMINISTRACIÓN		20%	\$	26,813,260			\$	40,190,100	20%		\$	40,190,088
		IMPREVISTOS		3%	\$	4,021,989			\$	6,028,515	3%		\$	6,028,513
		UTILIDAD		5%	\$	6,703,315			\$	10,047,525	5%		\$	10,047,522
		I.V.A. SOBRE LA UTILIDAD		19%	\$	1,273,830			\$	1,909,030	19%		\$	1,909,029
		VALOR TOTAL DEL CONTRATO- COSTOS DIRECTOS E INDIRECTOS			\$	172,878,494			\$	259,125,668			\$	259,125,571
		VALOR TOTAL PRESENTE A CTA RECIBO FINAL												

Alexandra
YULIETH ALEXANDRA PARRA ROINCAÑO
 Subgerente Administrativa y Financiera
 Supervisor

[Signature]
HECTOR MANUEL GONZALEZ BARRERA
 Contratista

[Signature]
HECTOR JAVIER DIAZ CERON
 Lider de Mantenimiento

ADICIÓN Y MODIFICACION No. 1 AL CONTRATO DE MANTENIMIENTO No. 566 de 2020, SUSCRITO ENTRE LA E.S.E. HOSPITAL UNIVERSITARIO SAN RAFAEL TUNJA Y HECTOR MAURICIO OCHOA GARCIA

Entre los suscritos **YAMIT NOE HURTADO NEIRA**, identificado con la cédula de ciudadanía No.74.359.856 expedida en Palpa, nombrado mediante Decreto 238 de abril 30 de 2020, expedido por la Gobernación de Boyacá y posesionado mediante Acta el día 13 de mayo de 2020, como **GERENTE** de la **E.S.E. HOSPITAL UNIVERSITARIO SAN RAFAEL DE TUNJA** con Nit. **891.800.231-0**, facultado para celebrar contratos de acuerdo al Artículo 29 numeral 4 del Acuerdo 002 de 1997 (Estatuto Interno de la entidad) y quien para los efectos del presente documento se denomina **EL HOSPITAL**, por una parte y por la otra **HECTOR MAURICIO OCHOA GARCIA** identificado(a) con cedula de ciudadanía No. **7.170.986**, quien para los efectos del presente documento se denominará **EL CONTRATISTA**, hemos convenido de mutuo acuerdo realizar **ADICIÓN Y MODIFICACION No. 1** al contrato No. 566 de 2020, previas las siguientes consideraciones: 1). Que se celebró Contrato No. 566 de 2020, cuyo objeto es el **MANTENIMIENTO A LA INFRAESTRUCTURA DE ARCHIVO SÓTANO PARA ADECUACIÓN DEL SERVICIO DE PSIQUIATRÍA DE LA E.S.E HOSPITAL UNIVERSITARIO SAN RAFAEL DE TUNJA**, por valor de **CIENTO SETENTA Y DOS MILLONES OCHOCIENTOS SETENTA Y OCHO MIL CUATROCIENTOS NOVENTA Y CUATRO PESOS M/CTE (\$172.878.494)** y con una vigencia de 60 días a partir de la suscripción del acta de inicio. 2). Que la E.S.E. Hospital Universitario San Rafael de Tunja, atendiendo a su nivel de complejidad y a la ubicación geográfica, presta sus servicios de salud, a los habitantes del departamento de Boyacá, (población 1.286.996 habitantes a 2020 Fuente DANE) así: Tercer Nivel de Atención: A la totalidad de los municipios del departamento y a municipios vecinos de los departamentos de Santander y Casanare. Segundo nivel de atención: a la provincia Centro del Departamento de Boyacá. Comprende un total de 28 municipios con un volumen poblacional estimado de 376.235 habitantes, que corresponde al 29.2% de la población de Boyacá. Primer nivel hospitalario a la ciudad de Tunja y a otros 8 Municipios de la Provincia Centro del Departamento de Boyacá. 3). Que el Acuerdo de Junta Directiva No. 07 de fecha 8 de Julio de 2020, la Junta Directiva determina: Aprobar y Adoptar el **PLAN DE GESTION, PLAN DE DESARROLLO** denominado "**EN EL SAN RAFA TRABAJAMOS CON EL ALMA**", presentado por el Gerente de la ESE Hospital Universitario San Rafael de Tunja para el periodo 2020-2024. 4). Que mediante la Resolución No. 155 del 13 de Julio de 2020, se adoptaron los Programas Estratégicos como Orientadores del Plan de Desarrollo 2020-2024 "**EN EL SAN RAFA TRABAJAMOS CON EL ALMA**" de la E.S.E. HOSPITAL UNIVERSITARIO SAN RAFAEL DE TUNJA. 5). Que mediante Resolución No. 142 de 2020, se adopta la metodología para definir el **Direccionamiento Estratégico** de la E.S.E. HOSPITAL UNIVERSITARIO SAN RAFAEL DE TUNJA para el periodo 2020-2024. 6). Con la aprobación del **PLAN DE DESARROLLO** denominado "**EN EL SAN RAFA TRABAJAMOS CON EL ALMA**", y en relación al Diagnóstico Institucional se realizó la proyección de la misión de la E.S.E. HOSPITAL UNIVERSITARIO SAN RAFAEL DE TUNJA, la cual se enmarca en prestar Servicios de Salud a los usuarios y sus familias a través de Talento Humano idóneo y comprometido, contando con tecnología que garantiza la seguridad en la atención humanizada, contribuyendo a la gestión del conocimiento generando confianza, desarrollo, calidad de vida y responsabilidad social a nuestra comunidad. 7). Que con la finalidad de evitar cualquier riesgo que afecte el servicio que brinda la institución, se hace necesario mantener la infraestructura en perfecto estado de asepsia, a fin de llevar a cabo todos los procedimientos hospitalarios establecidos y que el servicio prestado tenga el carácter de

permanente, adecuándose a las necesidades específicas de los usuarios. 8). Que el nuevo servicio de Psiquiatría ubicado en el sótano antiguo archivo estadística, tiene como objetivo principal brindar la primera atención a pacientes, por lo tanto es un servicio con bastante afluencia de pacientes, es por esto que se quiere brindar una mejor infraestructura dando cumplimiento a los estándares de habilitación que garantice a los pacientes la seguridad y mejores condiciones para su estadía mientras son hospitalizados o dados de alta. Es por esto que se aprovechara la disposición del espacio para realizar modificaciones a techos, pisos, muros, instalaciones nuevas de redes de gases medicinales entre otras necesidades para mejoramiento de las condiciones actuales de la infraestructura. 9). Que en las áreas del nuevo servicio de psiquiatría, se solicita instalar puntos nuevos de gases medicinales a fin de brindar a los pacientes las terapias de inhalación, anestesia, diagnóstico o cualquier tratamiento que contribuya con el mejoramiento de la salud. 10). Que para la instalación de aparatos sanitarios, lavamanos, duchas, pocetas y sifones para los cuartos de residuos, es necesario contar con el suministro e instalación de tubería y accesorios pvc sanitaria para los desagües y tubería y accesorios pvc y cpvc de presión para el suministro de agua caliente y agua fría. 11). Que de acuerdo a las nuevas instalaciones de redes de gases medicinales y las redes eléctricas, se contempla realizar instalación de láminas en superbord E = 10MM con el fin de realizar protección en las áreas por donde pasan dichas redes y no intervenir la estructura física del hospital. 12). También se requiere el mejoramiento del sistema de iluminación de tubos fluorescentes a lámparas led y adecuación de altura en techo en las áreas de cuartos de residuos, parte interna de vestidores y baños internos del servicio. Es por esto que se requiere la Demolición de cielo raso incluyendo el retiro del mismo para realizar dicha actividad. 13). Que se requiere el suministro e instalación de mediacafía en pvc en cada una de las áreas del nuevo servicio de psiquiatría, esto con el fin de cumplir los requerimientos por parte de habilitación, el cual indica que se debe adecuar las uniones entre piso y paredes para realizar una mejor limpieza y asepsia más profunda. 14). Que la E.S.E Hospital Universitario San Rafael Tunja y el contratista se reunieron para determinar las actas de mayores y menores cantidades y la inclusión de ítems nuevos que se requirieran para la terminación del mantenimiento de la infraestructura de archivo sótano para adecuación del servicio de psiquiatría, de los cuales los precios unitarios se establecen con base a los precios establecidos por la gobernación de Boyacá y cotizaciones. 15). Por lo anteriormente expuesto y realizando un balance general del contrato se determina el valor total de las adecuaciones necesarias para el cumplimiento del objeto contractual. 16). Por lo tanto es necesaria una adición al contrato N° 566 de 2020 por valor de OCHENTA Y SEIS MILLONES DOSCIENTOS CUARENTA Y SIETE MIL CIENTO SETENTA Y CUATRO PESOS (\$86.247.174.00) a fin de continuar con este suministro e instalación. 17). Que la presente adición se encuentra contemplada en el ARTÍCULO 40 del estatuto interno de contratación "MODIFICACIÓN AL CONTRATO" que refiere: Si durante la ejecución del contrato se considera la necesidad de prorrogar el plazo y/o adicionar el valor del mismo, o realizar cualquier otro tipo de modificación que no involucre el objeto contractual, como obligaciones, alcance, suspensiones (si durante la ejecución del contrato se presentan circunstancias que impiden, en forma temporal, la normal ejecución del mismo), cesiones, aclaraciones, forma de pago, entre otros, procede la modificación. Literal a) La adición, a los contratos se celebra cuando se requiere aumentar el valor en razón de la incorporación de una o varias obligaciones. Se trata de un nuevo acuerdo de voluntades frente a la necesidad de cumplir y ejecutar actividades que no se habían inicialmente pactado. Las nuevas actividades, necesariamente, deben requerirse para el adecuado cumplimiento del objeto contratado, es decir, serán actividades adicionales o complementarias al objeto. Y podrá ser máximo el 50% del valor inicial del contrato.

18). Que de conformidad con lo estipulado en el Código Civil, el contrato es la manifestación de voluntades expresado por las partes, por la cual una parte se obliga para con la otra a dar, hacer o no hacer alguna cosa. 19). Que en virtud de dicha autonomía las partes pueden modificar el documento contractual siempre y cuando sea convenido de mutuo acuerdo teniendo en consideración los fines y los principios de que trata la contratación estatal, la buena fe, la igualdad y equilibrio entre prestaciones y derechos que caracteriza a los contratos conmutativos. 20). Que la Subgerencia Administrativa y financiera como supervisora del contrato, solicita a la Gerencia de la ESE se autorice la realización de adición y modificación al contrato No. 566 de 2020, cuyo objeto contractual es el **MANTENIMIENTO A LA INFRAESTRUCTURA DE ARCHIVO SÓTANO PARA ADECUACIÓN DEL SERVICIO DE PSIQUIATRIA DE LA E.S.E HOSPITAL UNIVERSITARIO SAN RAFAEL DE TUNJA.** 21). Que teniendo en cuenta lo anterior la Gerencia acoge la solicitud de adición y modificación del contrato en mención y aprueba su celebración, previa expedición de la correspondiente disponibilidad presupuestal. En virtud de lo anterior y en ejercicio de la voluntad de las partes se acuerda: **PRIMERA: ADICIONAR** al valor del Contrato No. 566 de 2020 la suma de **OCHENTA Y SEIS MILLONES DOSCIENTOS CUARENTA Y SIETE MIL CIENTO SETENTA Y CUATRO PESOS M/CTE (\$86.247.174)** los cuales se respaldan con el C.D.P. No. 1472 con cargo al rubro de **MANTENIMIENTO** de fecha 09 de noviembre de 2020 expedido por el responsable de presupuesto, para la vigencia fiscal año 2020. **PARÁGRAFO:** El valor adicionado no excede el 50% de la cuantía originalmente pactada, de conformidad a lo estipulado en el literal "a" del artículo 40 de la Resolución 107 de 2019 (Manual interno de contratación). **SEGUNDA: MODIFICAR** el numeral primero de la **CLAUSULA SEPTIMA: OBLIGACIONES ESPECIFICAS** el cual quedará de la siguiente manera: 1). El contratista deberá darle cumplimiento a lo siguiente:

3

ITE	DESCRIPCION	UN	CANT	VALOR UNETARIO	VALOR TOTAL
1. PRELIMINARES:					
1.1	Desmante y retiro de luminarias existentes	UND	14.00	\$ 15,800	\$ 221,200.00
1.2	1.1.26 Demolición de guardaescoba (incluye retiro)	ML	138.51	\$ 1,590	\$ 220,230.90
1.3	SUMINISTRO E INSTALACION Y DES INSTALACION DE CERRAMIENTO PLASTICO	m2	0.00	\$ 48,900	\$ -
1.4	1.01.23 DEMOLICION DE EDIFICACION EXISTENTE (INCLUYE RETIRO)	m2	32.14	\$ 28,500	\$ 915,990.00
1.5	1.1.63 DESMONTE MARCOS, PUERTAS Y VENTANAS (INCLUYE RETIRO)	m2	9.88	\$ 11,200	\$ 110,656.00
1.6	1.01.71 REGATAS SOBRE MUROS EN CONCRETO, LADRILLO Y BLOQUE	ML	68.88	\$ 1,300	\$ 89,544.00
1.7	1.1 24 Demolición enchape cerámico (Incluye retiro)	m2	30.01	\$ 6,000	\$ 180,060.00
1. PAÑETE					
2.1	PAÑETE LISO MUROS 1:4	ML	90.30	\$ 7,300	\$ 659,190.00
2.2	1.05.02 FILOS Y DILATACIONES EN PAÑETES	ML	47.54	\$ 7,300	\$ 347,042.00

910
408

2.3	1.05.13 PAÑETE LISO MJROS 1:4	m2	7.25	\$ 18,200	\$ 131,950.00
2. ELECTRICA					
3.1	suministro e instalación de acometida y luminarias de empotrar circuires en led de 18w incluye interrupto:	UND	32.00	\$ 165,000	\$ 5,280,000.00
3.2	1.07.28 SUMINISTRO E INSTALACION DE TOMA / ECONOMICA normal y regulada	UND	95.00	\$ 128,600	\$ 12,217,000.00
3.3	SUMINISTRO E INSTALACION DE TUBERIA PVC CONDUIT 1.1/2"	ml	132.00	\$ 28,200	\$ 3,722,400.00
3.4	Suministro e instalación de tablero distribución trifásica con espacio para totalizador	UND	2.00	\$ 435,000	\$ 870,000.00
3.5	Suministro e instalación de breaker 3x40amp	UND	2.00	\$ 80,000	\$ 160,000.00
3.6	Suministro e instalación de breaker 1X20amp monofásico enchufable	UND	24.00	\$ 25,000	\$ 600,000.00
3.7	conectores cónicos tipo resorte	UND	20.00	\$ 2,000	\$ 40,000.00
3.8	parcial de circuitos en cable calibre 6 libre de alógeno	MI	132.00	\$ 70,000	\$ 9,240,000.00
3.9	Suministro e instalación caja de paso 30x30 tipo retie	UND	2.00	\$ 60,000	\$ 120,000.00
3.10	Suministro e instalación puntos de datos	UND	1.00	\$ 395,000	\$ 395,000.00
3. PINTURA					
4.1	Pintura Epoxica 2 manos a base de agua de alta asepsia	M2	990.00	\$ 24,000	\$ 23,760,000.00
4.2	Filos y dilataciones en estuco	ML	25.20	\$ 7,700	\$ 194,040.00
4. ENCHAPES Y APARATOS SANITARIOS					
5.1	Suministro e Instalación de enchape pared blanca para baños	M2	99.39	\$ 54,000	\$ 5,367,060.00
5.2	Sistema de tubería para desagüe de 4"	ML	8.52	\$ 40,300	\$ 343,356.00
5.3	Tapa registro en PAVCO PVC 20x20 Cms	UND	10.00	\$ 9,450	\$ 94,500.00
5.4	Suministro e instalación de Lavamanos con pedestal blanco o similar Inc. Grifería y acoples	UND	5.00	\$ 281,000	\$ 1,405,000.00
5.5	Suministro e Instalación sanitario corona Adriático blanco Incluye válvula antibandálica sanitario alta eficiencia y acoples	UND	5.00	\$ 325,000	\$ 1,625,000.00
5.6	Suministro e instalación lavado quirúrgico en acero inoxidable	UND	1.00	\$ 35,600	\$ 35,600.00
5.7	Suministro e instalación Refilla con sosco 4"x3" cromo REF 937196001	UND	0.00	\$ 14,800	\$
5.8	2.04.66 SUMINISTRO E INSTALACION DE REGISTRO DE BOLA D - 1/2" TIPO LIVIANO	UND	10.00	\$ 16,150	\$ 161,500.00
5.9	2.04.56 PUNTO HIDRAULICO 1/2"	UND	13.00	\$ 73,500	\$ 955,500.00
5.10	PUNTO HIDRAULICO DE 1.1/2"	UND	5.00	\$ 105,800	\$ 529,000.00
5.11	1.11.15 PISO CERAMICA 0.205*0.205	M2	23.08	\$ 48,400	\$ 1,117,072.00
5.12	SUMINISTRO E INSTALACION DE BALDOSA EN MICROGRANO 33.5 X 33.5	M2	0.00	\$ 61,850	\$



5.13	MESON DE TRABAJO EN ACERO INOXIDABLE CON LAVAPLATOS Y CUELLO SISNE 2m x 0.60m	UND	1.00	\$ 674,000	\$ 674,000.00
5.14	MESON DE TRABAJO EN ACERO INOXIDABLE CON LAVAPLATOS Y CUELLO SISNE 1.29m x 0.60m	UND	1.00	\$ 586,000	\$ 586,000.00
5. PISOS					
6.1	Mediacaña en cemento para piso	ML	0.00	\$ 8,500	\$ -
6.2	Mediacaña en cemento para techo	ML	0.00	\$ 9,600	\$ -
6.3	Mediacaña en cemento para pared	ML	0.00	\$ 9,300	\$ -
6.4	Nivelación y adecuación de piso (Sótano)	M2	72.00	\$ 32,350	\$ 2,329,200.00
6. SUPERBOARD Y DRYWALL					
7.1	1.18.08 MURO CARA DOBLE EN ETERBOARD 10 MM	M2	239.74	\$ 130,600	\$ 31,310,044.00
7.2	1.04.37 SUMINISTRO E INSTALACION LAMINA SUPERBOARD E=8 MM	M2	0.00	\$ 83,900	\$ -
7.3	1.13.09 CIELO RASO EN SUPERBOARD	M2	62.54	\$ 65,800	\$ 4,115,132.00
7. CARPINTERIA MADERA Y METALICA					
8.1	1.18.08 MURO CARA DOBLE EN ETERBOARD 10 MM	M2	15.92	\$ 234,000	\$ 3,725,280.00
8.2	1.04.37 SUMINISTRO E INSTALACION LAMINA SUPERBOARD E=8 MM	M2	11.72	\$ 292,000	\$ 3,422,240.00
8.3	1.13.09 CIELO RASO EN SUPERBOARD	M2	3.74	\$ 235,000	\$ 878,900.00
8. ITEMS NO PREVISTOS					
9.1	Suministro e Instalación Rejilla con sosco 3"x2"	UND	20.00	\$ 12,400	\$ 248,000.00
9.2	DEMOLICION PLACA DE PISO E=0.10 Mts. (INCLUYE RETIRO)	M2	3.50	\$ 37,907	\$ 132,674.50
9.3	SUMINISTRO E INSTALACION TUBERIA PVC SANITARIA D=2"	ML	15.94	\$ 17,592	\$ 280,416.48
9.4	SUMINISTRO E INSTALACION CODO PVC SANITARIO D=2"	UND	25.00	\$ 4,381	\$ 109,525.00
9.5	SUMINISTRO E INSTALACION YEE PVC SANITARIA D=2"	UND	10.00	\$ 8,373	\$ 83,730.00
9.6	SUMINISTRO E INSTALACION DE SIFON PVC SANITARIO D=2"	UND	20.00	\$ 4,381	\$ 87,620.00
9.7	SUMINISTRO E INSTALACION YEE PVC SANITARIA D=4"	UND	6.00	\$ 27,326	\$ 163,956.00
9.8	SUMINISTRO E INSTALACION YEE SANITARIA REDUCIDA PVC D=4" x 2"	UND	9.00	\$ 23,594	\$ 212,346.00
9.9	SUMINISTRO E INSTALACION CODO PVC SANITARIO D=4"	UND	12.00	\$ 13,890	\$ 166,680.00
9.10	SUMINISTRO E INSTALACION DE RED SUMINISTRO PVC 1" RDE 13.5	ML	53.00	\$ 14,221	\$ 753,713.00
9.11	SUMINISTRO E INSTALACION REGISTRO DE BOLA D = 1" TIPO LIVIANO	UND	1.00	\$ 52,000	\$ 52,000.00
9.12	SUMINISTRO E INSTALACION DE RED	ML	32.00	\$ 14,415	\$ 461,280.00

5

404

	SUMINISTRO CPVC 1/2" A.CAL. 82°C 100 PSI					
9.13	SUMINISTRO E INSTALACION DE RED SUMINISTRO CPVC 3/4 A.CAL. 82°C 100 PSI	ML	48.00	\$ 18,674	\$ 896,352.00	
9.14	PUNTO AGUA CALIENTE CPVC 1/2" PARAL DE TECHO	UND	4.00	\$ 105,882	\$ 423,528.00	
9.15	SUMINISTRO E INSTALACION REGISTRO DE BOLA CPVC D = 3/4" TIPO LIVIANO	UND	1.00	\$ 25,000	\$ 25,000.00	
9.16	DEMOLICION CIELO RASO EN DRIWAL (INCLUYE RETIRO)	M2	61.13	\$ 1,318	\$ 80,569.34	
9.17	ALISTADO PISO E=0.04 MTS - 1:5	M2	23.08	\$ 23,098	\$ 533,101.84	
9.18	SUMINISTRO E INSTALACION DE BALDOSIN DE GRANITO	M2	11.60	\$ 61,850	\$ 717,460.00	
9.19	Suministro e Instalación de médfacafa en PVC, Incluye acabado con yeso o masilla	ML	486.33	\$ 21,000	\$ 10,212,930.00	
9.20	Suministro e instalación de ducha incluye mezclador y accesorios	UND	4.00	\$ 90,000	\$ 360,000.00	
9.21	SUMINISTRO E INSTALACION LAMINA SUPERBOARD E=10 MM	M2	75.51	\$ 92,000	\$ 6,946,920.00	
9.22	Suministro e Instalación de manija soporte en acero Inoxidable	UND	4.00	\$ 400,000	\$ 1,600,000.00	
9.23	CERRADURA BAÑO	UND	16.00	\$ 38,463	\$ 615,408.00	
9.24	CERRADURA ENTRADA DOBLE CILINDRO	UND	2.00	\$ 90,369	\$ 180,738.00	
9.25	REMATE BOCEL ALUMINIO "WINGS"	ML	6.89	\$ 7,716	\$ 53,163.24	
9.26	SUMINISTRO E INSTALACION DE ALARMA AREA ALLIED O2; VAC S. REMOTO INCLUYE TRANSDUCTORES	UND	1.00	\$ 4,890,000	\$ 4,890,000.00	
9.27	Suministro e instalación de tubería de cobre tipo L. Diam: 1/2" Incluye accesorios, soldadura y soporteria	ML	152	\$ 53,900	\$ 8,192,800.00	
9.28	Suministro e instalación de tubería de cobre tipo L. Diam: 3/4" Incluye accesorios, soldadura y soporteria	ML	141	\$ 76,900	\$ 10,842,900.00	
9.29	Suministro e instalación de tubería de cobre tipo L. Diam: 1" Incluye accesorios, soldadura y soporteria	ML	90	\$ 99,400	\$ 8,946,000.00	
9.30	Válvula de corte en Bronce, Marca CIM o similar (No procedencia asiática) Diam: 1/4" Incluye Adaptadores de Bronce. Todo costo	UND	2	\$ 120,000	\$ 240,000.00	
9.31	Válvula de corte en Bronce, Marca CIM o similar (No procedencia asiática) Diam: 1/2" Incluye Adaptadores de Bronce. Todo costo	UND	3	\$ 136,000	\$ 408,000.00	
9.32	Válvula de corte en Bronce, Marca CIM o similar (No procedencia asiática) Diam: 3/4" Incluye Adaptadores de Bronce. Todo costo	UND	2	\$ 180,000	\$ 360,000.00	
9.33	Válvula de corte en Bronce, Marca CIM o similar (No procedencia asiática) Diam: 1" Incluye Adaptadores de Bronce. Todo costo	UND	2	\$ 315,000	\$ 630,000.00	
9.34	Caja de válvulas con válvulas tipo 4 tornillos	UND	1	\$ 785,000	\$ 785,000.00	

6

9/10/15



	600 WOG, DIAM:1/2,-3/4. Fabricación Nacional. Incluye instalación				
9.35	Toma tipo Chemetron Quick connect para Oxígeno	UND	27	\$ 315,000	\$ 8,505,000.00
9.36	Toma tipo Chemetron Quick connect para Vacío	UND	27	\$ 315,000	\$ 8,505,000.00
9.37	Corte general de gases medicinales para empalme redes ampliación hospitalización sótano (no incluye gases), la conexión en las áreas deberá ser realizada por personal del hospital	UND	1	\$ 5,100,000	\$ 5,100,000.00
COSTOS DIRECTOS					\$ 200.950.498
ADMINISTRACION					20% \$ 40.190.100
IMPREVISTOS					3% \$ 6.028.515
UTILIDAD					5% \$ 10.047.525
IVA SOBRE LA UTILIDAD					19% \$ 1.909.030
VALOR COSTO INDIRECTO A.I.U.					\$58.175.170
VALOR TOTAL CONTRATO					\$ 259.125.668

TERCERA: Forma parte del presente documento la solicitud de adición y modificación suscrita por la subgerencia Administrativa y Financiera. **CUARTA:** La presente adición y modificación se entenderá perfeccionada con las firmas de las partes, la expedición del registro presupuestal y la ampliación de las garantías. **QUINTA:** Las demás cláusulas del Contrato permanecen inmodificables.

En constancia se firman en Tunja, a los Veinte (20) días del mes de Noviembre del año dos mil veinte (2020) por los que en ella intervienen.

EL HOSPITAL

EL CONTRATISTA

YAMIT NOE HURTADO NEIRA
 Gerente
 ESÉ HOSPITAL UNIVERSITARIO SAN RAFAEL DE TUNJA

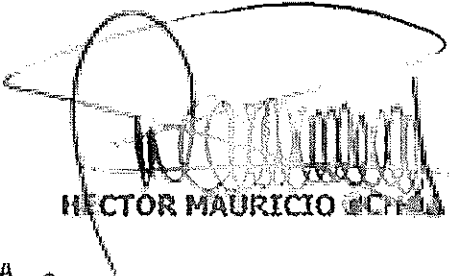
HECTOR MAURICIO GARCIA

Revisó: Cesar Armando Pinzón Coy (Coordinador actividades de contratación)
 Proyectó: Viviana Barrera (técnica administrativa contratación)

405

CONTRATO DE MANTENIMIENTO No. 566 DE 2020

CONTRATANTE: E.S.E. HOSPITAL UNIVERSITARIO SAN RAFAEL DE TUNJA ✓

CONTRATISTA: HECTOR MAURICIO OCHOA GARCIA ✓
C.C. 7.170.986

OBJETO: MANTENIMIENTO A LA INFRAESTRUCTURA DE ARCHIVO SÓTANO PARA ADECUACIÓN DEL SERVICIO DE PSIQUIATRÍA DE LA E.S.E HOSPITAL UNIVERSITARIO SAN RAFAEL DE TUNJA ✓

VALOR: CIENTO SETENTA Y DOS MILLONES OCHOCIENTOS SETENTA Y OCHO MIL CUATROCIENTOS NOVENTA Y CUATRO PESOS M/CTE (\$172.878.494) ✓

PLAZO: 60 DÍAS A PARTIR DE LA SUSCRIPCIÓN DEL ACTA DE INICIO ✓

Entre los suscritos **YAMIT NOE HURTADO NEIRA**, identificado con la cédula de ciudadanía No. 74.359.856 expedida en Paipa, nombrado mediante Decreto 238 de abril 30 de 2020, expedido por la Gobernación de Boyacá y posesionado mediante Acta el día 13 de mayo de 2020, como **GERENTE** de la E.S.E. HOSPITAL UNIVERSITARIO SAN RAFAEL DE TUNJA con Nit. **891.800.231-0**, facultado para celebrar contratos de acuerdo al Artículo 29 numeral 4 del Acuerdo 002 de 1997 (Estatuto Interno de la entidad) y quien para los efectos del presente contrato se denomina **EL HOSPITAL**, por una parte; y por la otra, **HECTOR MAURICIO OCHOA GARCIA** identificado(a) con cédula de ciudadanía No. **7.170.986**, quien para los efectos del presente documento se denominarán **EL CONTRATISTA**, hemos convenido celebrar el presente Contrato, con fundamento en el contenido del artículo 195 de la ley 100 de 1993, Artículo 13 de la Ley 1150 de 2007, Resolución 5185 de 2013, del Ministerio de la Protección Social, el artículo 18 del Acuerdo 011 DE 2019 (Estatuto Interno de Contratación de la E.S.E. HOSPITAL SAN RAFAEL), artículo 23 de la Resolución Interna No 107 de 2019, por medio de la cual se adopta el Manual De Contratación de la ESE Hospital San Rafael de Tunja, según las siguientes consideraciones: **1)** La ESE Hospital Universitario San Rafael de Tunja, atendiendo a su nivel de complejidad y a la ubicación geográfica, presta sus servicios de salud, a los habitantes del departamento de Boyacá, (población 1.286.996 habitantes a 2020 fuente Dane) así: Tercer Nivel de Atención: A la totalidad de los municipios del departamento y a municipios vecinos de los departamentos de Santander y Casanare. Segundo nivel de atención: a la provincia Centro del Departamento de Boyacá. Comprende un total de 28 municipios con un volumen poblacional estimado de 376.235 habitantes, que corresponde al 29.2% de la población de Boyacá. Primer nivel hospitalario a la ciudad de Tunja y a otros 8 municipios de la provincia centro del Departamento de Boyacá. **2)** Que mediante el ACUERDO de Junta Directiva de fecha 07 del 8 Julio de 2020 DETERMINA en su ARTICULO PRIMERO: Aprobar y adoptar el PLAN DE GESTIÓN, PLAN DE DESARROLLO denominado "EN EL SAN RAFA TRABAJAMOS CON EL ALMA", presentado por el Gerente de la ESE Hospital Universitario San Rafael de Tunja para el periodo 2020-2024. **3)** Que mediante la Resolución 155 del 13 de Julio del año 2020, por medio del cual se adoptan los programas estratégicos como orientadores del plan desarrollo 2020-2024 "EN EL SAN RAFA TRABAJAMOS CON EL ALMA" de la E.S.E HOSPITAL UNIVERSITARIO SAN RAFAEL DE TUNJA. **4)** Que mediante Resolución 142 de 2020, se adopta la metodología para definir el direccionamiento estratégico de la E.S.E HOSPITAL UNIVERSITARIO SAN RAFAEL DE TUNJA para el periodo 2020-2024. **5)** Que el OBJETIVO GENERAL del plan de gestión 2020-2024 es mejorar el desempeño de la entidad frente al cumplimiento de las metas de gestión y resultados relacionados con la viabilidad financiera, la calidad y la eficiencia en la prestación de los servicios de la salud de la E.S.E HOSPITAL UNIVERSITARIO SAN RAFAEL DE TUNJA para el periodo 2020-

2024. 6). Que dentro de los OBJETIVOS ESPECIFICOS del plan de gestión 2020-2024 se encuentra el adelantar procesos permanentes de mejoramiento continuo a los procesos de gestión y desarrollo institucional, evaluar y analizar las estrategias que contribuyan al cumplimiento de la misión, visión, objetivos y metas Institucionales, con un equipo humano calificado bajo principios y valores enfocados en la prestación de servicios con calidad. 7). Con la aprobación del PLAN DE DESARROLLO denominado " EN EL SAN RAFAEL TRABAJAMOS CON EL ALMA" en relación al diagnóstico Institucional se realizó la proyección de la misión de la E.S.E. HOSPITAL UNIVERSITARIO SAN RAFAEL DE TUNJA, la cual se enmarca en prestar servicios de salud a los usuarios y sus familias a través de talento humano idóneo y comprometido, contando con tecnología que garantiza la seguridad en la atención humanizada, contribuyendo a la gestión del conocimiento generando confianza, desarrollo, calidad de vida y responsabilidad social a nuestra comunidad. 8). Dando cumplimiento a lo expuesto anteriormente y evidenciando que al interior de la entidad, se manejan diversos procesos que deben trabajar de forma unánime y coordinada para desarrollar actividades tendientes al mejoramiento continuo dentro de los principios de la Función Administrativa y el cumplimiento de los objetivos institucionales. 9). Con el fin de dar cumplimiento y ante toda la situación generada por la emergencia sanitaria provocada por el Covid-19 Sars-Cov-2 (Coronavirus) y con la finalidad de evitar cualquier riesgo que afecte el servicio que brinda el hospital, se hace necesario la adecuación de la infraestructura, que permitirá llevar a cabo todas las actividades de los trabajadores, que el servicio prestado tenga el carácter de permanente, adecuándose a las necesidades específicas de los usuarios y colaboradores de la institución. 10). Que lo anteriormente mencionado debido a que se debe adecuar el espacio de archivo sótano para la habitación del servicio de Psiquiatría y así poder dar disponibilidad de más camas en el servicio de psiquiatría para la atención de pacientes con Covid-19 (Coronavirus). 11). Para la adecuación de Infraestructura del servicio archivo sótano y así poder habilitar el servicio de psiquiatría es necesario realizar suministro e instalación de redes eléctricas y datos, realizar las adecuaciones de sistema hidráulico, instalar y adecuar cuartos de residuos y realizar divisiones en superboard para la separación de pacientes en el servicio. Además se requieren las adecuaciones de puertas, ventanas, suministro e instalación de sanitarios, lavamanos, mesones en acero inoxidable con lavados, enchape para baños y lo demás requerido para la habilitación y cumplimiento del servicio de psiquiatría. 12). Que se solicita la intervención a la Infraestructura, esto porque actualmente las paredes presentan fisuras y levantamiento de pintura, producto del uso normal y por presencia de humedad en áreas sanitarias, las unidades sanitarias requieren el cambio de enchapes, debido al cumplimiento de la vida útil y los altos grados de deterioro. 13). Que los techos requieren de una remodelación, debido a que se deben ajustar para los espacios de Trabajo sucio, trabajo limpio, visíteres y baños. 14). Como consiguiente al cambio de techo se tienen que reemplazar las lámparas de tubos fluorescentes por lámparas led empotradas al superboard con cambio de toda la red eléctrica de iluminación. 15). Es por esto que se solicita la contratación de este mantenimiento con un tercero, con el fin de trabajar las 24 horas del día con rotación de personal, esto debido a la emergencia presentada y la urgencia de habilitar los servicios, por lo tanto se requiere que sea en el menor tiempo posible esta intervención. 16). En tal sentido es necesario contar con el servicio de mantenimiento y adecuación con el personal idóneo, calificado y capacitado con la experiencia en trabajos de Infraestructura realizada en Instituciones de salud. Para ello se hace necesario contratar el servicio de "MANTENIMIENTO A LA INFRAESTRUCTURA DE ARCHIVO SÓTANO PARA ADECUACIÓN DEL SERVICIO DE PSIQUIATRÍA DE LA E.S.E HOSPITAL UNIVERSITARIO SAN RAFAEL DE TUNJA", ya que de acuerdo a la funcionalidad se tiene que garantizar seguridad y perfecto estado de los edificios, instalaciones físicas, redes eléctricas y de datos del hospital. 17). Que mediante la Resolución Interna No. 068 del 23 de marzo de 2018, se adopta el MODELO INTEGRAL DE PRESTACIÓN DE SALUD DE LA E.S.E. HOSPITAL UNIVERSITARIO SAN RAFAEL DE TUNJA. 18). Que mediante Acuerdo No. 023 del 20 de diciembre de 2019, se aprueba el PRESUPUESTO DE INGRESOS Y GASTOS DE LA EMPRESA SOCIAL DEL ESTADO HOSPITAL UNIVERSITARIO SAN RAFAEL DE TUNJA, PARA LA VIGENCIA FISCAL 2020. 19). Que la presente necesidad se encuentra incluida en la Resolución Interna No. 232 del 10 de diciembre de 2019, por medio de la cual se aprueba el PLAN ANUAL DE ADQUISICIONES para la vigencia 2020 y actualizado mediante Acta de Sesión Extraordinaria No. 01 del 2020. 20). La necesidad de contratar el MANTENIMIENTO A LA INFRAESTRUCTURA DE ARCHIVO SOTANO PARA ADECUACIÓN DEL SERVICIO DE PSIQUIATRÍA DE LA E.S.E

HOSPITAL UNIVERSITARIO SAN RAFAEL DE TUNJA, fué presentada ante el comité directivo por parte de Subgerencia Administrativa y Financiera, la cual fue analizada y verificada, recomendando a la Gerencia la pertinencia de la contratación de esta necesidad. 21). Una vez autorizado el trámite, la Subgerencia Administrativa y Financiera elabora estudios de conveniencia y oportunidad, mediante el cual justifica la necesidad de adelantar la mencionada contratación, documento que luego de ser revisado es aprobado por la gerencia, previa expedición de certificación de disponibilidad presupuestal. 22). Que en virtud a lo establecido en el artículo 24 de la resolución interna No. 107 de 2019, por medio de la cual se aprueba el manual interno de contratación, se inicia el proceso de selección. 23). Que el área de contratación del Hospital publicó en su página web institucional el requerimiento No. 113 de 2020, de acuerdo a lo establecido en la resolución interna No 107 de 2019 (manual interno de Contratación). 24) Que a dicha invitación se presentaron dos (2) propuestas como lo certifica el área de contratación, 25). Que se realiza verificación jurídica, económica y técnica de las mismas por parte de la Subgerencia Administrativa y Financiera en compañía del área de mantenimiento y el coordinador de actividades de contratación. 26) Que resultado de esta evaluación la Subgerencia Administrativa y Financiera recomienda a la gerencia suscribir contrato con HECTOR MAURICIO OCHOA GARCIA. 27). Que la Gerencia acoge la anterior recomendación y en consecuencia las partes en ejercicio de la autonomía de la voluntad acuerdan celebrar el presente contrato el cual se registrá por las siguientes cláusulas: **CLÁUSULA PRIMERA. -OBJETO:** El CONTRATISTA se obliga con el HOSPITAL a la realizar **MANTENIMIENTO A LA INFRAESTRUCTURA DE ARCHIVO SÓTANO PARA ADECUACIÓN DEL SERVICIO DE PSIQUIATRIA DE LA E.S.E HOSPITAL UNIVERSITARIO SAN RAFAEL DE TUNJA.** **CLÁUSULA SEGUNDA. -VALOR:** El valor de este Contrato es por la suma de **CIENTO SETENTA Y DOS MILLONES OCHOCIENTOS SETENTA Y OCHO MIL CUATROCIENTOS NOVENTA Y CUATRO PESOS M/CTE (\$172.878.494)** el cual incluye impuestos, tasas y contribuciones, y que constituye el monto que percibirá el CONTRATISTA por la realización de las actividades contratadas, siendo por lo tanto la única obligación económica que adquiere EL HOSPITAL para con EL CONTRATISTA. **CLÁUSULA TERCERA. - FORMA DE PAGO:** El HOSPITAL pagará al CONTRATISTA una vez realizado el servicio, dentro de los 90 días siguientes a la radicación de la factura, previa presentación de pago de seguridad social e informe de cumplimiento por parte del supervisor. **CLÁUSULA CUARTA. -PLAZO DE EJECUCIÓN.** El plazo de ejecución del presente contrato será de **60 DÍAS A PARTIR DE LA SUSCRIPCIÓN DEL ACTA DE INICIO.** **CLÁUSULA QUINTA. -IMPUTACIÓN PRESUPUESTAL:** El gasto que ocasione el presente contrato se imputará al presupuesto del Hospital para la vigencia fiscal de 2020, rubro MANTENIMIENTO, Disponibilidad Presupuestal No. 1215 de fecha 25 de Septiembre de 2020. **CLÁUSULA SEXTA.-A). OBLIGACIONES DEL CONTRATISTA GENERALES.** EL CONTRATISTA se compromete para con el HOSPITAL a cumplir con las siguientes obligaciones contractuales: 1). Suscribir el acta de inicio del contrato, junto con el supervisor del mismo. 2) Cumplir con el objeto y las obligaciones de conformidad con las condiciones señaladas en el estudio previo y el contrato. 3) Presentar para cada pago el soporte correspondiente a la cotización al Sistema de Seguridad Social en salud, pensiones y riesgos laborales, durante el periodo de ejecución del contrato, Presentar la certificación de cumplimiento con las obligaciones con el sistema de seguridad social integral y parafiscales expedida por el representante legal o el revisor fiscal si es el caso. 4) Presentar informes sobre las actividades desarrolladas en el respectivo periodo que certifique el supervisor del contrato para soportar cada pago a realizar. 5) Las demás inherentes al objeto y a las obligaciones contractuales. 6) Aceptar y cumplir las instrucciones que le sean impartidas por la Entidad, a través del supervisor del contrato, en el marco del objeto y las obligaciones contractuales. 7) Presentar los informes requeridos con la periodicidad requerida y como soporte para cada pago. 8) Las demás que se deriven de la naturaleza del contrato y que garanticen su cabal y oportuna ejecución. 9) Dar cumplimiento a las responsabilidades como trabajadores frente a Seguridad y Salud en el trabajo contempladas en la normatividad Colombiana legal vigente Decreto Ley 1072 de 2015 artículo 2.2.4.6.10., los contratistas que provean personal para la ejecución de la labor contratada debe cumplir con la Resolución 002646 DE 2008, Artículo 7; 1. Procurar el cuidado integral de su salud; 2. Suministrar información clara, veraz y completa sobre su estado de salud; 3. Cumplir las normas, reglamentos e Instrucciones del Sistema de Gestión de la Seguridad y Salud en el Trabajo de la empresa; 4. Informar oportunamente al empleador o contratante acerca de los peligros y riesgos latentes en su sitio de trabajo; 5. Participar en las

3

9 mil 407

actividades de capacitación en seguridad y salud en el trabajo definido en el plan de capacitación del SG-SST; Reglamentario del Sector Trabajo 6. Participar y contribuir al cumplimiento de los objetivos del Sistema de Gestión de la Seguridad y Salud en el Trabajo SG-SST.). **CLÁUSULA SÉPTIMA: OBLIGACIONES ESPECÍFICAS: 1).** El contratista deberá darle cumplimiento a lo siguiente:

ITEM	DESCRIPCIÓN	UND	CANT.	HECTOR MAURICIO OCHOA GARCIA	
				VR UNITARIO	VR TOTAL
1	PRELIMINARES				
1.1	Desmonte y retiro de luminarias existentes	UND	16.00	\$ 15,800.00	\$ 252,800.00
1.2	1.1.26 Demolicion de Guardaescoba (Incluye retiro)	ML	136.95	\$ 1,590.00	\$ 217,756.40
1.3	SUMINISTRO E INSTALACION Y DES INSTALACION DE CERRAMIENTO PLASTICO	m2	20.00	\$ 48,900.00	\$ 978,000.00
1.4	1.01.23 DEMOLICIÓN DE EDIFICACION EXISTENTE (INCLUYE RETIRO)	m2	42.95	\$ 28,500.00	\$ 1,224,075.00
1.5	1.1.63 DESMONTE MARCOS, PUERTAS Y VENTANAS (INCLUYE RETIRO)	m2	7.11	\$ 11,200.00	\$ 79,632.00
1.6	1.01.71 REGATAS SOBRE MUROS EN CONCRETO, LADRILLO Y BLOQUE	ML	95.00	\$ 1,300.00	\$ 123,500.00
1.7	1.1.24 Demolicion enchape cerámico (Incluye retiro)	m2	25.00	\$ 6,000.00	\$ 150,000.00
2	PANETE				
2.1	PANETE LISO MUROS 1:4	ML	95.00	\$ 7,300.00	\$ 693,500.00
2.2	1.05.02 FILOS Y DILATACIONES EN PANETES	ML	15.00	\$ 7,300.00	\$ 109,500.00
2.3	1.05.13 PANETE LISO MUROS 1:4	m2	5.00	\$ 18,200.00	\$ 91,000.00
3	ELECTRICA				
3.1	suministro e instalacion de acometida y luminarias de empotrar circulares en led de 18w incluye interruptor	UND	32.00	\$ 165,000.00	\$ 5,280,000.00
3.2	1.07.28 SUMINISTRO E INSTALACION DE TOMA / ECONOMICA normal y regulada	UND	90.00	\$ 128,600.00	\$ 11,574,000.00
3.3	SUMINISTRO E INSTALACION DE TUBERIA PVC CONDUIT 1.1/2"	ml	80.00	\$ 28,200.00	\$ 2,256,000.00
3.4	Suministro e instalacion de tablero distribucion trifasica con espacio para totalizador	UN	2.00	\$ 435,000.00	\$ 870,000.00
3.5	Suministro e instalacion de breaker 3x40amp	UND	4.00	\$ 80,000.00	\$ 320,000.00
3.6	Suministro e instalacion de breaker 1x20amp monofasico	UND	25.00	\$ 25,000.00	\$ 625,000.00
3.7	conectores conicos tipo resorte	UND	50.00	\$ 2,000.00	\$ 100,000.00
3.8	pandal de circuitos en cable calibre 6 libre de alogeno	ml	400.00	\$ 70,000.00	\$ 28,000,000.00
3.9	Suministro e instalacion caja de paso 30x30 tipo retle	UND	2.00	\$ 60,000.00	\$ 120,000.00
3.10	Suministro e instalacion puntos de datos	UND	10.00	\$ 395,000.00	\$ 3,950,000.00
4	PINTURA				
4.1	Pintura Epoxica 2 manos a base de agua de alta asepsia	M2	462.00	\$ 24,000.00	\$ 11,088,000.00
4.2	Firos y dilataciones en estuco	ML	15.00	\$ 7,700.00	\$ 115,500.00

4

Quito

ENCHAPES Y APARATOS SANITARIOS.					
5.1	Suministro e Instalación de enchape pared blanca para baños	M2	78.63	\$ 54,000.00	\$ 4,246,020.00
5.2	Sistema de tubería para desagüe de 4"	ML	35.86	\$ 40,300.00	\$ 1,485,458.00
5.3	Tapa registro en PAVCO PVC 20x20 Cms	UND	10.00	\$ 9,450.00	\$ 94,500.00
5.4	Suministro e Instalación Lavamanos con pedestal blanco o similar Inc. Grifería y acoples	UN	5.00	\$ 281,000.00	\$ 1,405,000.00
5.5	Suministro e instalación sanitario corona adriático blanco Incluye válvula antibandalo sanitario alta eficiencia y acoples	UN	5.00	\$ 325,000.00	\$ 1,625,000.00
5.6	Suministro e Instalación lavado quirúrgico en acero	UN	1.00	\$ 35,600.00	\$ 35,600.00
5.7	Suministro e instalación Rejilla con sosco 4"x3"cromo REF 937190001	UN	16.00	\$ 14,800.00	\$ 236,800.00
5.8	2.04.65 SUMINISTRO E INSTALACIÓN REGISTRO DE BOLA D= 1/2" TIPO LIVIANO	UN	10.00	\$ 16,150.00	\$ 161,500.00
5.9	2.04.56 PUNTO HIDRAULICO 1/2"	UND	10.00	\$ 73,500.00	\$ 735,000.00
5.10	PUNTO HIDRAULICO 1.1/2"	UND	5.00	\$ 105,800.00	\$ 529,000.00
5.11	1.11.15 PISO CERAMICA 0.205*0.205	M2	24.35	\$ 48,400.00	\$ 1,178,540.00
5.12	SUMINISTRO E INSTALACION DE BALDOSA EN MICROGRANO 33.5 X 33.5	M2	5.00	\$ 61,850.00	\$ 309,250.00
5.13	MESON DE TRABAJO EN ACERO INOXIDABLE CON LAVAPLATOS Y CUELLO SISNE 2m x 0.60m	UND	1.00	\$ 674,000.00	\$ 674,000.00
5.14	MESON DE TRABAJO EN ACERO INOXIDABLE CON LAVAPLATOS Y CUELLO SISNE 1.29m x 0.60m	UND	1.00	\$ 586,000.00	\$ 586,000.00
6 PISOS					
6.1	Mediacaña en cemento para piso	ML	160.00	\$ 8,500.00	\$ 1,530,000.00
6.2	Mediacaña en cemento para techo	ML	180.00	\$ 9,600.00	\$ 1,728,000.00
6.3	Mediacaña en cemento para pared	ML	127.00	\$ 9,300.00	\$ 1,181,100.00
6.4	Nivelación y adecuación de piso (Sotano)	M2	72.00	\$ 32,350.00	\$ 2,329,200.00
7 SUPER BOARD Y DRYWALL					
7.1	1.18.08 MURO CARA DOBLE EN ETEBOARD 10 MM	M2	246.04	\$ 130,600.00	\$ 32,132,824.00
7.2	1.04.37 SUMINISTRO E INSTALACION LAMINA SUPERBOARD E=8 MM	M2	3.15	\$ 83,900.00	\$ 264,285.00
7.3	1.13.09 CIELO RASO EN SUPERBOARD	M2	72.65	\$ 65,800.00	\$ 4,780,370.00
8 CARPINTERIA MADERA Y METALICA					
8.1	SUMINISTRO E INSTALACION PUERTA EN MADERA CON	m2	7.98	\$ 234,000.00	\$ 1,867,320.00
8.2	1.15.06 PUERTA DE ACCESO EN ALUMINIO PERFIL 1.1/2"	m2	21.53	\$ 292,000.00	\$ 6,286,760.00
8.3	SUMINISTRO E INSTALACION PUERTA METALICA CON	m2	1.90	\$ 235,000.00	\$ 446,500.00
SUB-TOTAL COSTOS DIRECTOS					\$ 134,066,300
ADMINISTRACIÓN				20%	\$ 26,813,260
IMPREVISTOS				3%	\$ 4,021,989
UTILIDAD				5%	\$ 6,703,315
I.V.A. SOBRE LA UTILIDAD				19%	\$ 1,273,630
VALOR INICIAL DEL CONTRATO- COSTOS DIRECTOS E INDIRECTOS					\$ 172,878,494

5

Quito 400



2). El proponente debe especificar validez de la oferta, tiempo de ejecución, y garantía que ofrece por los trabajos realizados. 3). Los procesos deberán desarrollarse de acuerdo a la solicitud de la coordinación de mantenimiento y los términos del contrato. 4). Adoptar en todo momento las normas de seguridad industrial, en aras de proteger su vida e integridad personal. 5). Reportar periódicamente los aspectos que detecte, diligenciando el formato respectivo, indicando el impacto que la situación puede generar y las medidas de corrección que deben implementarse. 6). Entregar por escrito el reporte de actividades que realice, de acuerdo a lo contratado. 7). Avisar a la E.S.E Hospital Universitario San Rafael Tunja dentro de las 24 horas siguientes al conocimiento del hecho o circunstancias que puedan incidir en la no oportuna o debida ejecución del contrato o que puedan poner en riesgo los intereses legítimos del hospital. 8). Radicar la factura de cobro por los servicios prestados dentro de los plazos convenidos y con los soportes requeridos. 9). Para el desarrollo del objeto del contrato, todo lo que requiera el servicio de transporte para el traslado de elementos estará a cargo del contratista. 10). Relacionar listado de trabajadores los cuales deben estar carnetizados, uniformados y con proceso de inducción y actualizar de acuerdo a necesidad. 11). Por ser actividad de alto riesgo se debe garantizar la operatividad de SGSST con asignación de persona competente para ejecución de tareas. **CLÁUSULA OCTAVA. - OBLIGACIONES DEL HOSPITAL:** A). Pagar los valores pactados como contraprestación de los servicios contratados y efectivamente prestados. B). Facilitarle los espacios físicos, los equipos y los elementos para el cumplimiento del objeto contractual. C). Brindar todo su apoyo y colaboración para garantizar un adecuado desarrollo del objeto contractual. D). Garantizar las condiciones adecuadas de clima laboral para la ejecución del objeto contractual. E). Ofrecer un trato respetuoso y cordial al CONTRATISTA. **CLÁUSULA NOVENA - SUPERVISIÓN:** EL HOSPITAL controlará la prestación de los servicios a que se comprometa EL CONTRATISTA a través de la **SUBGERENCIA ADMINISTRATIVA Y FINANCIERA** de la **EMPRESA SOCIAL DEL ESTADO HOSPITAL UNIVERSITARIO SAN RAFAEL DE TUNJA**, sin perjuicio de las funciones que sobre el control de gestión le corresponde a otras Dependencias del HOSPITAL y a los entes de inspección, vigilancia y control. **PARÁGRAFO:** La supervisión velará por los intereses del contrato y tendrá las funciones que por la índole y naturaleza del presente documento le sean propias en los términos del artículo 84 de la ley 1474 de 2011 y demás normatividad vigente sobre la materia, ejerciendo además, control administrativo, técnico y financiero. **1). CONTROL ADMINISTRATIVO:** Comprende: a). Velar por el cumplimiento de las obligaciones del **CONTRATISTA** b). Proyectar la correspondencia que resulte conveniente habida consideración a los requerimientos del servicio y el debido cumplimiento de las obligaciones. c). Realizar seguimiento a la ejecución del Contrato. d). Recepcionar la correspondencia del **CONTRATISTA** y hacer las observaciones que estime convenientes a la Gerencia del Hospital, para su respuesta. e). Exigir el cumplimiento de los términos y plazos estipulados en el contrato. f). Presentar los informes de avance en cumplimiento del objeto con destino carpeta del contrato que reposa en la Coordinación de Contratación del Hospital, igualmente respecto de incumplimientos o demoras en el cumplimiento de las obligaciones del **CONTRATISTA**, conforme lo prevé el artículo 35 de la Ley 1474 de 2011. g). Requerir oportunamente al **CONTRATISTA** sobre el cumplimiento y obligaciones en los términos estipulados en el contrato, documentando sus actuaciones. h). Suscribir las actas de iniciación, suspensión, recibo, liquidación y las demás que se generen durante la ejecución del contrato. i). Revisar y aprobar las constancias de pago a seguridad social realizadas por el **CONTRATISTA**. j). Proyectar para firma de la Gerencia del Hospital, el acta de liquidación del contrato si se requiere. k). Realizar las recomendaciones a la Gerencia del Hospital, de la suscripción de adicionales o modificatorios, para lo cual se dejará realizar la justificación correspondiente. l). En caso de que se presenten situaciones en que se requieran conceptos técnicos o jurídicos especializados, de los cuales no tenga el suficiente conocimiento, así lo hará saber a la Gerencia, con miras a lograr la mejor decisión para las partes. **2). CONTROL FINANCIERO.** Comprende: a). Controlar el pagos que se deba efectuar por parte del Hospital, de acuerdo con lo señalado en la respectiva cláusula. b). Coordinar con la Oficina Financiera el registro presupuestal para cubrir compromisos que se deriven de adicionales, prórrogas o modificatorios y en general cuando sea necesario restablecer el equilibrio económico del contrato. **3). CONTROL TÉCNICO.** Comprende: a). Velar y verificar que el **CONTRATISTA** cumpla con la prestación de servicios en términos de calidad. b). Estudiar las situaciones particulares e imprevistas que se presenten en desarrollo del contrato, conceptuar sobre su desarrollo general y los requerimientos para su mejor

6

ejecución, manteniendo siempre el equilibrio contractual. c). Verificar que las solicitudes del **CONTRATISTA** estén debidamente sustentadas. **NOTA:** El Interventor de Actividades de Contratación, mediante oficio notificará la delegación de supervisión de acuerdo a lo establecido en el numeral 19 del artículo 24 de la resolución interna No 107 de 2019, por medio de la cual se adopta el manual interno de contratación. **CLÁUSULA DÉCIMA.- INTERPRETACIÓN, MODIFICACIÓN Y TERMINACIÓN DEL CONTRATO:** Se regirá conforme a lo preceptuado en la ley 80 de 1993, Artículos 15, 16, 17 y 18, Artículos 40, 41, del Manual interno de contratación de la Empresa Social del Estado HOSPITAL UNIVERSITARIO SAN RAFAEL DE TUNJA, aprobado mediante Resolución 107 de 2019. **CLÁUSULA DÉCIMA PRIMERA.-MULTAS AL CONTRATISTA:** El incumplimiento de las obligaciones del CONTRATISTA causará multas diarias y sucesivas equivalentes al UNO POR MIL (1x1000) del valor del presente contrato, por cada día hábil de retardo o incumplimiento sin que el monto total de la multa exceda del cinco (5%) por ciento del valor total del contrato. **PARÁGRAFO:** El procedimiento para la aplicación de las multas, será el siguiente: 1. El Supervisor enviará a la oficina de Contratación de la ESE HOSPITAL UNIVERSITARIO SAN RAFAEL de Tunja un informe escrito sobre los hechos que puedan constituir el fundamento para la aplicación de una multa. 2. Una vez recibido, se estudiará si tales hechos constituyen incumplimiento de las obligaciones del CONTRATISTA que ameriten la aplicación de las multas pactadas. Para el efecto, se correrá traslado con el fin de ejercer el derecho de defensa y se rindan las declaraciones del caso y determinar su grado de responsabilidad. 3. Si la ESE HOSPITAL UNIVERSITARIO SAN RAFAEL de Tunja, considera que el incumplimiento amerita la multa, determinará su monto y lo descontará de los saldos a favor del CONTRATISTA, una vez se encuentre en firma el acto administrativo que declare el incumplimiento e imponga la multa. **CLÁUSULA DÉCIMA SEGUNDA: PENAL PECUNIARIA.** En caso de incumplimiento total por parte del CONTRATISTA de las obligaciones que en este contrato adquiere, el HOSPITAL, podrá imponer a título de sanción el equivalente al diez (10%) por ciento del valor del presente contrato. **CLÁUSULA DÉCIMA TERCERA.-NATURALEZA DEL CONTRATO;** La relación Jurídica que en virtud de este contrato existe entre el HOSPITAL y el CONTRATISTA, es de naturaleza contractual y en consecuencia se rige por el derecho Privado, Ley 100 de 1993, Resolución 5185 de 2013, Acuerdo 011 de 2019 (Estatuto Interno de Contratación) y Resolución interna No 107 de 2019 (Manual Interno de Contratación) manteniendo los principios de la Función Administrativa y del Régimen de Inhabilitaciones e Incompatibilidades contemplados en la Ley 80 de 1993, y demás normas vigentes. **CLÁUSULA DÉCIMA CUARTA.-CESIÓN:** EL CONTRATISTA no podrá ceder ni traspasar el presente contrato a persona alguna, natural o jurídica, salvo autorización expresa y por escrito por parte del HOSPITAL de conformidad con el contenido del artículo 43 del Manual Interno de Contratación, (Resolución 107 de 2019), sin perjuicio de inaprobar la solicitud al efecto y reservarse las razones para ello. **CLÁUSULA DÉCIMA QUINTA.-EXCLUSIÓN DE LA RELACIÓN LABORAL:** Este Contrato no constituye vinculación laboral alguna de EL CONTRATISTA, ni el personal que este emplee para la ejecución del contrato, con EL HOSPITAL, por lo tanto, EL CONTRATISTA No tiene derecho al reconocimiento ni al pago de prestaciones sociales. **CLÁUSULA DÉCIMA SEXTA.-GARANTÍAS-** EL CONTRATISTA se compromete a constituir a su costa y a favor de EL HOSPITAL; las siguientes pólizas.

COBERTURA EXIGIBLE	SI		NO		CUANTÍA	VIGENCIA
	X		X			
Cumplimiento general del contrato	X				Treinta (30%) por ciento del valor total del contrato	Duración del contrato y cuatro (4) meses más
Salarios y prestaciones	X				Diez (10%) por ciento del valor total del contrato	Duración del contrato y tres (3) años más
Calidad de los elementos o servicios.	X				Veinte por ciento (20%) por el valor total del contrato	Duración del contrato y un (1) año más.

Las garantías consistirán en pólizas expedidas por compañías de seguros legalmente autorizadas para funcionar en Colombia, en garantías bancarias y en general, en los demás mecanismos de cobertura del riesgo autorizados por el reglamento para el efecto. **CLÁUSULA DÉCIMA SÉPTIMA.-INHABILIDADES E INCOMPATIBILIDADES.** EL CONTRATISTA manifiesta bajo la gravedad del juramento que no se encuentra incurso en ninguna causal de Inhabilidad o Incompatibilidad prevista en la Ley que le impida suscribir el presente Contrato y en caso de sobrevenir alguna de ellas durante el desarrollo del mismo procederá conforme lo dispone la normatividad vigente. **CLÁUSULA DÉCIMA OCTAVA. REGISTRO PRESUPUESTAL Y EJECUCIÓN DE EL**

9/11/2019
409

CONTRATO: Para su ejecución se requerirá de la expedición del registro presupuestal correspondiente.
CLÁUSULA VIGÉSIMA. DOCUMENTOS: Forma parte Integral del presente Contrato: 1º) Estudio de necesidad y conveniencia 2º) Propuesta. 3º) Documentos jurídicos. 4º) Documentos y/o acuerdos suscritos o que se llegaren a suscribir entre las partes. 5º) Certificado de disponibilidad y registro presupuestal.
CLÁUSULA DECIMA NOVENA. DOMICILIO CONTRACTUAL. Para todos los efectos, las partes acuerdan como domicilio la ciudad de Tunja.
CLÁUSULA VIGÉSIMA.- LUGAR DE EJECUCIÓN: El lugar de ejecución del presente para todos sus efectos jurídicos y legales será la E.S.E HOSPITAL UNIVERSITARIO SAN RAFAEL DE TUNJA y/o sus sedes.
CLÁUSULA VIGÉSIMA RIESGO DE LAVADO DE ACTIVOS Y FINANCIACIÓN AL TERRORISMO SARLAFT.- EL CONTRATISTA certifica al Hospital que sus recursos no provienen ni se destinan al ejercicio de ninguna actividad ilícita o de actividades de lavado de dineros provenientes de éstas o de actividades relacionadas con la financiación del terrorismo, de igual manera el contratista certifica que no se encuentra incluido en cualquier Lista Nacional o Extranjera (OFAC, Departamento del tesoro de los Estados Unidos de América, Consejo de Seguridad de la ONU o cualquier otra lista reconocida legalmente) que lo vincule con la comisión o realización de actividades criminales o acciones ilícitas referente al control o prevención frente al Lavado de Activos y/o Financiación de Terrorismo o Referente a cualquier otra actividad ilícita relacionada directa o indirectamente con Negocios Ilícitos o Lavado de Activos. EL CONTRATISTA se obliga a realizar todas las actividades encaminadas a asegurar que todos sus socios, administradores, clientes, proveedores, empleados, etc., y los recursos de estos, no se encuentren relacionados, provengan, de actividades ilícitas, particularmente de lavado de activos o financiación del terrorismo. En todo caso, si durante el plazo de vigencia del contrato EL CONTRATISTA, algunos de sus administradores, socios o administradores llegaren a resultar inmiscuido en una Investigación de cualquier tipo (penal, administrativa, etc.) relacionada con actividades ilícitas, lavado de dinero o financiamiento del terrorismo, El Hospital, tiene el derecho de terminar unilateralmente el contrato sin que por este hecho esté obligado a indemnizar ningún tipo de perjuicio a EL CONTRATISTA.
CLÁUSULA VIGÉSIMA PRIMERA.- DIRECCIÓN PARA NOTIFICACIONES. Las comunicaciones y notificaciones que se realicen en desarrollo del objeto contractual constarán a través de escrito y se entenderán efectuadas a las direcciones indicadas a continuación:
a). El HOSPITAL en la Carrera 11 No. 27-27 de la Ciudad de Tunja. B). El CONTRATISTA en la Avenida Universitaria No. 75 A - 00 L 14 A Centro Empresarial Green Hills de la ciudad de Tunja, Teléfono: 7459881-3134993947, correo electrónico: lngmauricio8@gmail.com.

Para constancia se firma en Tunja, a los siete (07) días del mes de Octubre del año dos mil veinte (2020).

EL HOSPITAL,

EL CONTRATISTA,

YAMIR NOE HURTADO NEIRA
Gerente
E.S.E HOSPITAL UNIVERSITARIO SAN RAFAEL DE TUNJA

HECTOR MAURICIO OCHOA GARCIA

Revisó: César Amador Pazón Coy (Coordinador actividades de contratación) 
Proyectó: Viviana Barrera (técnica Administrativa Contratación)

E.S.E. HOSPITAL UNIVERSITARIO SAN RAFAEL DE TUNJA		
CÓDIGO: C-F-03	Página 1 de 1	
ACTA DE LIQUIDACIÓN	17/12/2019	
Versión: 03		

ACTA DE LIQUIDACIÓN FINAL DEL CONTRATO No. 566 DE 2020

En Tunja, a los treinta y un (31) días del mes de diciembre, se reunieron en las instalaciones de la **E.S.E. HOSPITAL UNIVERSITARIO SAN RAFAEL DE TUNJA**, las siguientes personas: El Doctor **YAMIT NOÉ HURTADO NEIRA**, en calidad de Contratante, **HECTOR MAURICIO OCHOA GARCIA**, como contratista y **YULIETH ALEXANDRA PARRA RONCANCIO**, como supervisora del contrato, con el fin de liquidar el Contrato No. 566 de 2020, cuyo objeto es: **MANTENIMIENTO A LA INFRAESTRUCTURA DE ARCHIVO SOTANO, PARA LA E.S.E. HOSPITAL UNIVERSITARIO SAN RAFAEL DE TUNJA.** /

TIEMPO INICIAL:	DEL QUINCE (15) DE OCTUBRE AL CATORCE (14) DE DICIEMBRE DE DOS MIL VEINTE (2020). /		
TIEMPO PRORROGADO:			
TIEMPO TOTAL DEL CONTRATO:	DEL QUINCE (15) DE OCTUBRE AL CATORCE (14) DE DICIEMBRE DE DOS MIL VEINTE (2020). /		
VALOR INICIAL:	\$172.878.494.00		
VALOR ADICIÓN:	\$86.247.174.00		
VALOR TOTAL DEL CONTRATO:	\$259.125.668.00	/	
VALOR EJECUTADO:		\$259.125.591.00	/
VALOR CANCELADO (Informes Parciales)			\$259.125.591.00 /
VALOR ADEUDADO:			
VALOR A REINTEGRAR:		\$77.00	\$77.00
SUMAS IGUALES:	\$259.125.668.00 /	\$259.125.668.00 /	\$259.125.668.00 /

En este estado las partes firmantes manifestamos estar de acuerdo con la presente acta de recibo y liquidación y dejamos constancia que:

- El servicio fue prestado por el Contratista y recibido por el Contratante a satisfacción, de acuerdo a los informes que reposan en el contrato. /
- En la presente acta de recibo y liquidación del contrato están incluidos todos los valores por Servicios prestados. /
- El Contratista presento para el pago factura o documento equivalente. /

Se deja constancia que lo anterior no exime de futuros requerimientos por responsabilidad de orden médico legal, fiscal, penal, etc, derivados de actuaciones en este contrato.

En consecuencia dan por liquidado definitivamente el presente Contrato.

Para constancia, se firma en Tunja a los treinta y un (31) días del mes de diciembre de dos mil veinte (2020).

YAMIT NOÉ HURTADO NEIRA
 Contratante
 Ordenador del Gasto

HECTOR MAURICIO OCHOA GARCIA
 Contratista,

YULIETH ALEXANDRA PARRA RONCANCIO
 Supervisora Contrato

Se anexa Informe Final de Ejecución suscrito por la Supervisora del Contrato.
 C.C. Carpeta del Contrato.
 Dora V. Secretaria Técnica Subgerencia Administrativa y Financiera.

ESTE DOCUMENTO ES PROPIEDAD DE LA ESE HOSPITAL SAN RAFAEL DE TUNJA Y LA INFORMACIÓN QUE POSEE ES CONFIDENCIAL. SU REPRODUCCIÓN ESTARÁ DADA A TRAVÉS DE COPIAS AUTORIZADAS POR LA COORDINACIÓN DEL SISTEMA DE GARANTÍA DE CALIDAD

410

